



H. AYUNTAMIENTO DE CHILPANCINGO DE LOS BRAVO GUERRERO

PRIMER INFORME SEMESTRAL

ENERO-JUNIO

4.3.4. Integración detallada de los recursos recibidos por transferencias, por concepto de participaciones, aportaciones, subsidios, convenios, apoyos, etcétera; debiéndose incluir copia certificada del soporte documental.

1/2





H. AYUNTAMIENTO DE CHILPANCINGO DE LOS BRAVO, GUERRERO



H. Ayuntamiento de: Chilpancingo de los Bravo, Gro.
 Integración detallada de recursos recibidos por transferencias, aportaciones, subsidios, convenios, apoyos, etc.
 Del 01 de Enero al 31 de Diciembre de 2020
 Fondo o Programa: Gasto Corriente

FORMATO: IPS

Fecha	Ingreso bruto	ISSSTE 4 2 1 1 008 001 002 001	Fondo de Ahorro 4 2 1 1 008 001 002 002	Fonosa/ 4 2 1 1 008 001 002 003	Descuentos			Total	Datos del Depósito		Información del banco		Datos de la póliza		Observaciones
					Praxis/no p/contingencias fin. 4 2 1 1 008 001 002 004	IMSS/ Ca Capach 4 2 1 1 008 001 002 015	Fecha		Monto	Nº de cuenta	Institución	Número	Fecha		
ENERO															
06-ene-20	2,831,913.22								06-ene-20	2,831,913.22	BBVA BANCOMER	DI-2 1	06-ene-20		
06-ene-20	286,966.67								06-ene-20	286,966.67	BBVA BANCOMER	DI-2 1	06-ene-20		
08-ene-20	314,657.02		314,657.02				314,657.02								
15-ene-20	4,210,992.51								15-ene-20	4,210,992.51	BBVA BANCOMER	DI-2 2	06-ene-20		
15-ene-20	327,011.11								15-ene-20	327,011.11	BBVA BANCOMER	DI-2 2	15-ene-20		
15-ene-20	468,272.84								15-ene-20	468,272.84	BBVA BANCOMER	DI-2 2	15-ene-20		
15-ene-20	515,332.50		515,332.50				515,332.50								
15-ene-20	427,000.00					427,000.00	427,000.00								
23-ene-20	4,107,925.51								23-ene-20	4,107,925.51	BBVA BANCOMER	DI-2 2	15-ene-20		
23-ene-20	80,316.88								23-ene-20	80,316.88	BBVA BANCOMER	DI-2 3	23-ene-20		
23-ene-20	76,989.87								23-ene-20	76,989.87	BBVA BANCOMER	DI-2 3	23-ene-20		
23-ene-20	515,332.50		515,332.50				515,332.50								
23-ene-20	103,067.00			103,067.00			103,067.00								
23-ene-20	427,000.00					427,000.00	427,000.00								
28-ene-20	439,499.96								30-ene-20	439,499.96	BBVA BANCOMER	DI-2 4	28-ene-20		
28-ene-20	315,978.17								30-ene-20	315,978.17	BBVA BANCOMER	DI-2 4	28-ene-20		
28-ene-20	21,359.21								30-ene-20	21,359.21	BBVA BANCOMER	DI-2 4	28-ene-20		
	15,469,615.87		1,345,322.02	103,067.00		854,000.00	2,302,389.02			13,167,226.85					
FEBRERO															
07-feb-20	3,758,260.27								07-feb-20	3,758,260.27	BBVA BANCOMER	DI-2 6	07-feb-20		
07-feb-20	271,484.54								07-feb-20	271,484.54	BBVA BANCOMER	DI-2 6	07-feb-20		
14-feb-20	417,584.47		417,584.47				417,584.47								
14-feb-20	5,398,857.80									5,398,857.80	BBVA BANCOMER	DI-2 7	07-feb-20		
14-feb-20	481,402.45								15-feb-19	481,402.45	BBVA BANCOMER	DI-2 7	14-feb-20		
14-feb-20	595,544.85									595,544.85	BBVA BANCOMER	DI-2 7	14-feb-20		
14-feb-20	706,991.53		706,991.53				706,991.53								
14-feb-20	427,000.00					427,000.00	427,000.00								
14-feb-20	537,066.00					537,066.00	537,066.00								
18-feb-20	482,190.31								18-feb-20	482,190.31	BBVA BANCOMER	DI-2 7	14-feb-20		
21-feb-20	5,257,459.79								21-feb-20	5,257,459.79	BBVA BANCOMER	DI-2 08	18-feb-20		
21-feb-20	90,189.67								21-feb-20	90,189.67	BBVA BANCOMER	DI-2 09	21-feb-20		
21-feb-20	225,745.94								21-feb-20	225,745.94	BBVA BANCOMER	DI-2 09	21-feb-20		
21-feb-20	706,991.53		706,991.53				706,991.53								
21-feb-20	141,398.00			141,398.00			141,398.00								
21-feb-20	427,000.00					427,000.00	427,000.00								
21-feb-20	537,066.00					537,066.00	537,066.00								
27-feb-20	472,504.97								27-feb-20	472,504.97	BBVA BANCOMER	DI-2 10	27-feb-20		
27-feb-20	23,153.18								27-feb-20	23,153.18	BBVA BANCOMER	DI-2 10	27-feb-20		

[Handwritten signature]



H. AYUNTAMIENTO DE CHILPANCINGO DE LOS BRAVO, GUERRERO



H. Ayuntamiento de: Chilpancingo de los Bravo, Gro.

Integración detallada de recursos recibidos por transferencias, por concepto de participaciones, aportaciones, subsidios, convenios, apoyos, etc.

Del 01 de Enero al 31 de Diciembre de 2020

Fondo o Programa: Gasto Corrientes

FORMATO: IPS

Fecha	Ingreso bruto	ISSSTE 4 2 1 1 008 001 002 001	Fondo de Ahorro 4 2 1 1 008 001 002 002	Fonod 4 2 1 1 008 001 002 003	Descuentos		Total	Datos del Depósito		Información del banco		Datos de la póliza		Observaciones
					Presupuesto 4 2 1 1 008 001 002 004	IMSS/ Cha Capechi 4 2 1 1 008 001 002 015		Fecha	Monto	Nº de cuenta	Institución	Número	Fecha	
MARZO	20,967,891.30	-	1,831,567.53	141,398.00		854,000.00	3,901,097.53	17,056,793.77						
07-mar-20	7,083,785.47								05-mar-20	01-14347188	BBVA BANCOMER	DI-2 12	07-mar-20	
07-mar-20	1,133,696.96								05-mar-20	01-14347188	BBVA BANCOMER	DI-2 12	07-mar-20	
07-mar-20	405,875.50								05-mar-20	01-14347188	BBVA BANCOMER	DI-2 12	07-mar-20	
07-mar-20	125,966.33		125,966.33				125,966.33							
07-mar-20	787,087.27		787,087.27				787,087.27							
13-mar-20	8,490,285.65								13-mar-20	01-14347188	BBVA BANCOMER	DI-2 12	07-mar-20	
13-mar-20	507,211.52								13-mar-20	01-14347188	BBVA BANCOMER	DI-2 13	13-mar-20	
13-mar-20	597,220.32								13-mar-20	01-14347188	BBVA BANCOMER	DI-2 13	13-mar-20	
13-mar-20	1,029,202.74		1,029,202.74				1,029,202.74							
13-mar-20	427,000.00					427,000.00	427,000.00							
13-mar-20	345,539.00					345,539.00	345,539.00							
24-mar-20	8,617,387.64								24-mar-20	01-14347188	BBVA BANCOMER	DI-2 14	24-mar-20	
24-mar-20	76,642.93								24-mar-20	01-14347188	BBVA BANCOMER	DI-2 14	24-mar-20	
24-mar-20	171,519.58								24-mar-20	01-14347188	BBVA BANCOMER	DI-2 14	24-mar-20	
24-mar-20	427,000.00					427,000.00	427,000.00							
24-mar-20	1,029,202.74			218,437.00			1,029,202.74							
24-mar-20	218,437.00			218,437.00			218,437.00							
31-mar-20	477,677.30								31-mar-20	01-14347188	BBVA BANCOMER	DI-2 15	31-mar-20	
31-mar-20	23,153.18								31-mar-20	01-14347188	BBVA BANCOMER	DI-2 15	31-mar-20	
	31,973,891.15		2,971,459.06	218,437.00		854,000.00	4,389,435.06	27,594,456.07						
ABRIL														
06-abr-20	3,805,476.50								06-abr-20	01-14347188	BBVA BANCOMER	DI-2 16	06-abr-20	
06-abr-20	244,671.15								06-abr-20	01-14347188	BBVA BANCOMER	DI-2 16	06-abr-20	
06-abr-20	422,830.72		422,830.72				422,830.72							
15-abr-20	5,502,335.18								15-abr-20	01-14347188	BBVA BANCOMER	DI-2 17	15-abr-20	
15-abr-20	459,153.36								15-abr-20	01-14347188	BBVA BANCOMER	DI-2 17	15-abr-20	
15-abr-20	546,146.38								15-abr-20	01-14347188	BBVA BANCOMER	DI-2 17	15-abr-20	
15-abr-20	427,000.00		427,000.00			427,000.00	427,000.00							
15-abr-20	515,333.00					515,333.00	515,333.00							
15-abr-20	716,074.24		716,074.24				716,074.24							
24-abr-20	5,874,453.17								24-abr-20	01-14347188	BBVA BANCOMER	DI-2 18	24-abr-20	
24-abr-20	63,100.23								24-abr-20	01-14347188	BBVA BANCOMER	DI-2 18	24-abr-20	
24-abr-20	199,054.60								24-abr-20	01-14347188	BBVA BANCOMER	DI-2 18	24-abr-20	
24-abr-20	427,000.00		427,000.00			427,000.00	427,000.00							
24-abr-20	716,074.24		716,074.24				716,074.24							
24-abr-20	143,215.00			143,215.00			143,215.00							
30-abr-20	479,838.71								30-abr-20	01-14347188	BBVA BANCOMER	DI-2 19	30-abr-20	
30-abr-20	23,153.18								30-abr-20	01-14347188	BBVA BANCOMER	DI-2 19	30-abr-20	



H. AYUNTAMIENTO DE CHILPANCINGO DE
LOS BRAVO, GUERRERO



H. Ayuntamiento de: Chilpancingo de los Bravo, Gro.

Integración detallada de recursos recibidos por transferencias, por concepto de participaciones, aportaciones, subsidios, convenios, apoyos, etc.

Del 01 de Enero al 31 de Diciembre de 2020

Fondo o Programa: Gasto Corriente

FORMATO: IPS

Fecha	Ingreso bruto	ISSSTE 4 2 1 1 9 1 008 001 002 001	Fondo de Ahorro 4 2 1 1 1 008 001 002 002	Fonod 4 2 1 1 1 008 001 002 003	Prestatario p/comunicaciones fn. 4 2 1 1 1 005 001 002 004	IMSS/ Cia Capach 4 2 1 1 1 008 001 002 015	Total	Datos del Depósito		Información del banco			Datos de la póliza		Observaciones	
								Fecha	Monto	Nº de cuenta	Institución	Número	Fecha			
MAYO																
	20,564,809.66		1,854,979.20	143,213.00	854,000.00	515,333.00	3,367,527.20		17,197,382.46							
05-may-20	103,767.18															
07-may-20	7,212,850.28															
07-may-20	229,883.83															
07-may-20	889,471.27															
07-may-20	801,427.81		801,427.81				801,427.81									
11-may-20	8,638,951.89															
14-may-20	589,832.46															
14-may-20	493,920.97															
14-may-20	1,070,171.65		1,070,171.65				1,070,171.65									
14-may-20	427,000.00				427,000.00		427,000.00									
14-may-20	565,593.00					565,593.00	565,593.00									
22-may-20	66,834.23															
22-may-20	43,913.62															
22-may-20	1,070,171.65															
22-may-20	214,034.00			214,034.00			214,034.00									
22-may-20	427,000.00				427,000.00		427,000.00									
27-may-20	484,352.40															
27-may-20	23,153.18															
	32,343,850.30		2,941,771.11	214,034.00	854,000.00	565,593.00	4,575,398.11		27,767,852.19							
JUNIO																
04-jun-20	3,407,947.53															
04-jun-20	1,020,989.83															
04-jun-20	208,121.37															
04-jun-20	378,660.84		378,660.84				378,660.84									
04-jun-20	113,443.32		113,443.32				113,443.32									
15-jun-20	5,419,161.42															
15-jun-20	487,695.77															
15-jun-20	384,883.90															
15-jun-20	710,250.49		710,250.49				710,250.49									
15-jun-20	427,000.00				427,000.00		427,000.00									
15-jun-20	546,093.00					546,093.00	546,093.00									
24-jun-20	5,811,860.42															
24-jun-20	31,024.16															
24-jun-20	11,922.39															
24-jun-20	710,250.49		710,250.49				710,250.49									
24-jun-20	153,394.00			153,394.00			153,394.00									
	153,394.00			153,394.00			153,394.00									



H. AYUNTAMIENTO DE CHILPANCINGO DE LOS BRAVO, GUERRERO



H. Ayuntamiento de: Chilpancingo de los Bravo, Gro.
 Integración detallada de recursos recibidos por transferencias, por concepto de participaciones, aportaciones, subsidios, convenios, apoyos, etc.
 Del 01 de Enero al 31 de Diciembre de 2020
 Fondo o Programa: Gasto Corriente

FORMATO: IP5

Fecha	Ingreso bruto	ISSSTE 4 2 1 1 008 001 002 001	Fondo de Ahorro 4 2 1 1 008 001 002 002	Fovissal 4 2 1 1 008 001 002 003	Préstamo reconfiguradas fin. 4 2 1 1 008 001 002 004	IMSS/ Ca Capach 4 2 1 1 008 001 002 015	Total	Datos del Depósito		Información del banco		Datos de la póliza		Observaciones	
								Fecha	Monto	Nº de cuenta	Institución	Número	Fecha		
24-jun-20	427,000.00				427,000.00		427,000.00								
30-jun-20	484,003.07								30-jun-20	484,003.07	01-14347188	BIVA BANCOMER	DI-2 27	24-jun-20	
30-jun-20	23,153.18								30-jun-20	23,153.18	01-14347188	BIVA BANCOMER	DI-2 28	30-jun-20	
	20,766,855.18		1,812,605.14		854,000.00	546,083.00	3,465,092.14			17,290,763.04					
JULIO															
04-jul-20	227,081.02								06-jul-20	227,081.02	135547783	BANCO AZTECA	DI-2 32	04-jul-20	
04-jul-20	4,455,587.17								06-jul-20	4,455,587.17	135547783	BANCO AZTECA	DI-2 32	04-jul-20	
04-jul-20	25,231.22		25,231.22				25,231.22								
04-jul-20	485,085.24		485,085.24				485,085.24								
15-jul-20	4,283,915.20								15-jul-20	4,283,915.20	135547783	BANCO AZTECA	DI-2 33	15-jul-20	
15-jul-20	407,457.56								15-jul-20	407,457.56	135547783	BANCO AZTECA	DI-2 33	15-jul-20	
15-jul-20	349,186.55								15-jul-20	349,186.55	135547783	BANCO AZTECA	DI-2 33	15-jul-20	
15-jul-20	587,086.02		587,086.02				587,086.02								
15-jul-20	427,000.00				427,000.00		427,000.00								
15-jul-20	572,859.00							572,859.00							
05-jul-20	7,277,738.92								13-jul-20	7,277,738.92	135547783	BANCO AZTECA	DI-2 33	15-jul-20	
24-jul-20	4,736,834.20								23-jul-20	4,736,834.20	135547783	BANCO AZTECA	DI-2 35	05-jul-20	
24-jul-20	34,858.27								23-jul-20	34,858.27	135547783	BANCO AZTECA	DI-2 35	24-jul-20	
24-jul-20	60,018.05								23-jul-20	60,018.05	135547783	BANCO AZTECA	DI-2 35	24-jul-20	
24-jul-20	587,086.02						587,086.02								
24-jul-20	119,940.00			119,940.00			119,940.00								
24-jul-20	427,000.00				427,000.00		427,000.00								
28-jul-20	494,917.62								28-jul-20	494,917.62	135547783	BANCO AZTECA	DI-2 35	24-jul-20	
28-jul-20	23,439.65								28-jul-20	23,439.65	135547783	BANCO AZTECA	DI-2 36	28-jul-20	
28-jul-20	35,592,301.71		1,694,463.50	119,840.00	854,000.00	572,859.00	3,241,267.50			22,351,034.21					
AGOSTO															
04-ago-20	3,157,434.76								05-ago-20	3,157,434.76	135547783	BANCO AZTECA	DI-2 37	04-ago-20	
04-ago-20	87,803.34								05-ago-20	87,803.34	135547783	BANCO AZTECA	DI-2 37	04-ago-20	
04-ago-20	324,054.39								05-ago-20	324,054.39	135547783	BANCO AZTECA	DI-2 37	04-ago-20	
04-ago-20	350,826.09		350,826.09				350,826.09								
14-ago-20	4,812,617.01								14-ago-20	4,812,617.01	135547783	BANCO AZTECA	DI-2 38	14-ago-20	
14-ago-20	443,430.56								14-ago-20	443,430.56	135547783	BANCO AZTECA	DI-2 38	14-ago-20	
14-ago-20	372,177.28								14-ago-20	372,177.28	135547783	BANCO AZTECA	DI-2 38	14-ago-20	
14-ago-20	671,360.56		671,360.56				671,360.56								
14-ago-20	427,000.00				427,000.00		427,000.00								
14-ago-20	802,628.00							802,628.00							
14-ago-20	5,081,254.61								19-ago-20	5,081,254.61	135547783	BANCO AZTECA	DI-2 38	14-ago-20	
24-ago-20	4,878,545.01								24-ago-20	4,878,545.01	135547783	BANCO AZTECA	DI-2 40	24-ago-20	
24-ago-20	39,746.63								24-ago-20	39,746.63	135547783	BANCO AZTECA	DI-2 40	24-ago-20	
24-ago-20	133,943.34								24-ago-20	133,943.34	135547783	BANCO AZTECA	DI-2 40	24-ago-20	
24-ago-20	671,360.56		671,360.56				671,360.56								



H. AYUNTAMIENTO DE CHILPANCINGO DE LOS BRAVO, GUERRERO



FORMATO: IPS

H. Ayuntamiento de: Chilpancingo de los Bravo, Gro.
 Integración detallada de recursos recibidos por transferencias, por concepto de participaciones, aportaciones, subsidios, convenios, apoyos, etc.
 Del 01 de Enero al 31 de Diciembre de 2020
 Fondo o Programa: Gasto Corriente

Fecha	Ingreso bruto	ISSSTE 4 2 1 1 008 001 002 001	Fondo de Ahorro 4 2 1 1 008 601 002 002	Fonsec 4 2 1 1 008 001 002 003	Préstamo p/condiciones fin. 4 2 1 1 008 001 003 004	IMSS/ Cia Capach 4 2 1 1 008 001 002 015	Datos del Depósito		Información del banco		Datos de la póliza		Observaciones	
							Fecha	Monto	Nº de cuenta	Institución	Número	Fecha		
24-ago-20	134,272.00			134,272.00										
24-ago-20	427,000.00				427,000.00									
24-ago-20	802,628.00					802,628.00								
27-ago-20	480,618.32							27-ago-20	480,618.32	135547783	BANCO AZTECA	DI-2 40	24-ago-20	
27-ago-20	23,438.65							27-ago-20	23,438.65	135547783	BANCO AZTECA	DI-2 41	24-ago-20	
27-ago-20	23,921,940.11							27-ago-20	19,834,864.80			DI-2 41	27-ago-20	
SEPTIEMBRE														
04-sep-20	3,152,864.13							04-sep-20	3,152,864.13	135547783	BANCO AZTECA	DI-2 42	04-sep-20	
04-sep-20	214,305.02							04-sep-20	214,305.02	135547783	BANCO AZTECA	DI-2 42	04-sep-20	
04-sep-20	350,318.24							04-sep-20				DI-2 42	04-sep-20	
15-sep-20	4,801,853.71							15-sep-20	4,801,853.71	135547783	BANCO AZTECA	DI-2 43	15-sep-20	
15-sep-20	512,579.03							15-sep-20	512,579.03	135547783	BANCO AZTECA	DI-2 43	15-sep-20	
15-sep-20	424,004.19							15-sep-20	424,004.19	135547783	BANCO AZTECA	DI-2 43	15-sep-20	
15-sep-20	670,164.63							15-sep-20				DI-2 43	15-sep-20	
15-sep-20	427,000.00				427,000.00							DI-2 43	15-sep-20	
15-sep-20	802,628.00					802,628.00						DI-2 43	15-sep-20	
18-sep-20	5,330,461.64							18-sep-20	5,330,461.64	135547783	BANCO AZTECA	DI-2 44	18-sep-20	
25-sep-20	4,667,817.71							25-sep-20	4,667,817.71	135547783	BANCO AZTECA	DI-2 45	25-sep-20	
25-sep-20	57,608.71							25-sep-20	57,608.71	135547783	BANCO AZTECA	DI-2 45	25-sep-20	
25-sep-20	124,254.04							25-sep-20	124,254.04	135547783	BANCO AZTECA	DI-2 45	25-sep-20	
25-sep-20	670,164.63							25-sep-20				DI-2 45	25-sep-20	
25-sep-20	134,033.00			134,033.00				25-sep-20				DI-2 45	25-sep-20	
25-sep-20	427,000.00				427,000.00			25-sep-20				DI-2 45	25-sep-20	
25-sep-20	802,631.00					802,631.00		25-sep-20				DI-2 45	25-sep-20	
28-sep-20	480,228.15							28-sep-20	480,228.15	135547783	BANCO AZTECA	DI-2 46	28-sep-20	
28-sep-20	23,438.65							28-sep-20	23,438.65	135547783	BANCO AZTECA	DI-2 46	28-sep-20	
28-sep-20	24,073,357.48							28-sep-20	19,789,417.88			DI-2 46	28-sep-20	
OCTUBRE														
06-oct-20	3,076,716.85							06-oct-20	3,076,716.85	135547783	BANCO AZTECA	DI-2 48	06-oct-20	
06-oct-20	245,508.52							06-oct-20	245,508.52	135547783	BANCO AZTECA	DI-2 48	06-oct-20	
06-oct-20	341,857.41							06-oct-20				DI-2 48	06-oct-20	
13-oct-20	3,685,025.11							13-oct-20	3,635,025.11	135547783	BANCO AZTECA	DI-2 50	13-oct-20	
15-oct-20	5,028,431.29							15-oct-20	5,028,431.29	135547783	BANCO AZTECA	DI-2 51	15-oct-20	
15-oct-20	470,961.29							15-oct-20	470,961.29	135547783	BANCO AZTECA	DI-2 51	15-oct-20	
15-oct-20	420,419.52							15-oct-20	420,419.52	135547783	BANCO AZTECA	DI-2 51	15-oct-20	
15-oct-20	663,082.89							15-oct-20				DI-2 51	15-oct-20	
15-oct-20	427,000.00				427,010.00			15-oct-20				DI-2 51	15-oct-20	
15-oct-20	511,314.67							15-oct-20				DI-2 51	15-oct-20	
24-oct-20	4,896,814.29					511,314.67		23-oct-20	4,896,814.29	135547783	BANCO AZTECA	DI-2 52	23-oct-20	
24-oct-20	58,468.62							23-oct-20	58,468.62	135547783	BANCO AZTECA	DI-2 52	23-oct-20	
24-oct-20	118,273.77							23-oct-20	118,273.77	135547783	BANCO AZTECA	DI-2 52	23-oct-20	
24-oct-20	663,082.89							23-oct-20				DI-2 52	23-oct-20	
24-oct-20	132,617.00			132,617.00				23-oct-20				DI-2 52	23-oct-20	
24-oct-20	132,617.00							23-oct-20				DI-2 52	23-oct-20	

(Handwritten signatures and initials)



H. AYUNTAMIENTO DE CHILPANCINGO DE LOS BRAVO, GUERRERO



H. Ayuntamiento de: Chilpancingo de los Bravo, Gro.

Integración detallada de recursos recibidos por transferencias, por concepto de participaciones, aportaciones, subsidios, convenios, apoyos, etc.

Del 01 de Enero al 31 de Diciembre de 2020

Fondo o Programa: Gasto Corriente

FORMATO: IPS

Fecha	Ingreso bruto	ISSSTE 4 2 1 1 008 001 002 001	Fondo de Ahorro 4 2 1 1 008 001 002 002	Fonsol 4 2 1 1 008 001 002 003	Descuentos		Total	Datos del Depósito		Información del banco		Datos de la póliza		Observaciones	
					Prestamos y contingencias fin. 4 2 1 1 008 001 002 004	IMSS/ Cta Capach 4 2 1 1 008 001 002 015		Fecha	Monto	Nº de cuenta	Institución	Número	Fecha		
24-oct-20	427,000.00					427,000.00	427,000.00								
24-oct-20	511,314.67					511,314.67	511,314.67								
27-oct-20	481,812.15					-	-	27-oct-20	481,812.15	135547783	BANCO AZTECA	DI-2 52	23-oct-20		
27-oct-20	23,439.65					-	-	27-oct-20	23,439.65	135547783	BANCO AZTECA	DI-2 53	27-oct-20		
NOVIEMBRE	22,134,140.39		1,668,023.18		132,617.00	954,000.00	3,677,269.53		18,456,870.86						
06-nov-20	3,197,802.10					-	-	06-nov-20	3,197,802.10	135547783	BANCO AZTECA	DI-2 54	06-nov-20		
06-nov-20	345,612.95					-	-	06-nov-20	345,612.95	135547783	BANCO AZTECA	DI-2 54	06-nov-20		
06-nov-20	355,498.16					-	-	06-nov-20	355,498.16	135547783	BANCO AZTECA	DI-2 54	06-nov-20		
06-nov-20	355,311.35		355,311.35			-	-	06-nov-20	355,311.35	135547783	BANCO AZTECA	DI-2 54	06-nov-20		
13-nov-20	2,952,704.34					-	-	17-nov-20	2,952,704.34	135547783	BANCO AZTECA	DI-2 55	13-nov-20		
13-nov-20	5,281,153.68					-	-	13-nov-20	5,281,153.68	135547783	BANCO AZTECA	DI-2 56	13-nov-20		
13-nov-20	479,432.95					-	-	13-nov-20	479,432.95	135547783	BANCO AZTECA	DI-2 58	13-nov-20		
13-nov-20	418,990.33					-	-	13-nov-20	418,990.33	135547783	BANCO AZTECA	DI-2 56	13-nov-20		
13-nov-20	643,607.59		643,607.59			-	-	13-nov-20	643,607.59	135547783	BANCO AZTECA	DI-2 56	13-nov-20		
13-nov-20	611,314.66					511,314.66	511,314.66								
24-nov-20	4,963,746.33					-	-	24-nov-20	4,963,746.33	135547783	BANCO AZTECA	DI-2 57	24-nov-20		
24-nov-20	58,474.65					-	-	24-nov-20	58,474.65	135547783	BANCO AZTECA	DI-2 57	24-nov-20		
24-nov-20	115,201.02					-	-	24-nov-20	115,201.02	135547783	BANCO AZTECA	DI-2 57	24-nov-20		
24-nov-20	643,607.59		643,607.59			-	-	24-nov-20	643,607.59	135547783	BANCO AZTECA	DI-2 57	24-nov-20		
24-nov-20	128,722.00			128,722.00		700,000.00	700,000.00								
24-nov-20	700,000.00					-	-	26-nov-20	472,450.08	135547783	BANCO AZTECA	DI-2 58	26-nov-20		
26-nov-20	472,450.08					-	-	26-nov-20	472,450.08	135547783	BANCO AZTECA	DI-2 58	26-nov-20		
26-nov-20	23,439.65					-	-	26-nov-20	23,439.65	135547783	BANCO AZTECA	DI-2 58	26-nov-20		
	21,648,067.43		1,642,526.53		123,722.00	700,000.00	2,962,563.19		18,865,504.24						
04-dic-20	3,288,252.02					-	-	04-dic-20	3,288,252.02	135547783	BANCO AZTECA	DI-2 59	04-dic-20		
04-dic-20	258,627.87					-	-	04-dic-20	258,627.87	135547783	BANCO AZTECA	DI-2 59	04-dic-20		
04-dic-20	365,361.34		365,361.34			-	-	11-dic-20	10,983,418.73	135547783	BANCO AZTECA	DI-2 61	11-dic-20		
11-dic-20	10,983,418.73					-	-	11-dic-20	10,983,418.73	135547783	BANCO AZTECA	DI-2 61	11-dic-20		
11-dic-20	1,363,456.86		1,363,456.86			-	-	14-dic-20	2,229,812.71	135547783	BANCO AZTECA	DI-2 62	14-dic-20		
11-dic-20	136,346.00		136,346.00			-	-	15-dic-20	4,607,230.51	135547783	BANCO AZTECA	DI-2 63	15-dic-20		
11-dic-20	1,151,347.00					1,151,347.00	1,151,347.00	15-dic-20	68,338.14	135547783	BANCO AZTECA	DI-2 64	15-dic-20		
14-dic-20	2,229,812.71					-	-	15-dic-20	98,915.82	135547783	BANCO AZTECA	DI-2 64	15-dic-20		
15-dic-20	4,607,230.51					-	-	15-dic-20	525,929.17	135547783	BANCO AZTECA	DI-2 64	15-dic-20		
15-dic-20	68,338.14					-	-	29-dic-20	479,266.86	135547783	BANCO AZTECA	DI-2 65	29-dic-20		
15-dic-20	98,915.82					-	-	29-dic-20	479,266.86	135547783	BANCO AZTECA	DI-2 65	29-dic-20		
15-dic-20	525,929.17					-	-	29-dic-20	479,266.86	135547783	BANCO AZTECA	DI-2 65	29-dic-20		
15-dic-20	450,582.60					-	-	29-dic-20	479,266.86	135547783	BANCO AZTECA	DI-2 65	29-dic-20		
29-dic-20	479,266.86					-	-	29-dic-20	479,266.86	135547783	BANCO AZTECA	DI-2 65	29-dic-20		
29-dic-20	23,439.65					-	-	29-dic-20	23,439.65	135547783	BANCO AZTECA	DI-2 65	29-dic-20		

[Handwritten signatures and initials in blue ink]



H. AYUNTAMIENTO DE CHILPANCINGO DE LOS BRAVO, GUERRERO



FORMATO: IPS

H. Ayuntamiento de: Chilpancingo de los Bravo, Gro.
 Integración detallada de recursos recibidos por transferencias, por concepto de participaciones, aportaciones, subsidios, convenios, apoyos, etc.
 Del 01 de Enero al 31 de Diciembre de 2020
 Fondo o Programa: Gasto Corriente

Fecha	Ingreso bruto	Descuentos				Total	Datos del Depósito		Información del banco		Datos de la póliza		Observaciones
		ISSSTE 4 2 1 1 008 001 002 001	Fondo de Ahorro 4 2 1 1 008 001 002 002	Foncos 4 2 1 1 008 001 002 003	Prestamo p/contingencias fin. 4 2 1 1 008 001 002 004		BHS/ Cia Capech 4 2 1 1 008 001 002 015	Fecha	Monto	Nº de cuenta	Institución	Número	
	26,028,305.28		1,728,818.20	136,346.00	-	3,016,511.20		23,011,794.08					
TOTAL			22,975,735.21	1,759,475.00	9,240,000.00	9,515,355.00		241,973,760.55					

AYUNTAMIENTO DE CHILPANCINGO DE LOS BRAVO, GUERRERO
 2021
LIC. ANTONIO GASPAR MARTÍNEZ
 PRESIDENTE MUNICIPAL
 Chilpancingo, Guerrero, México, 2021

AYUNTAMIENTO DE CHILPANCINGO DE LOS BRAVO, GUERRERO
 2019
LIC. VANIEY CASTORENA TENORIO
 PRIMER SINDICATO PROPIETARIO
 Chilpancingo, Guerrero, México, 2019

AYUNTAMIENTO DE CHILPANCINGO DE LOS BRAVO, GUERRERO
 2018
LIC. WILIBALDO VALENTE PASTOR
 SECRETARÍA DE FINANZAS Y ADMINISTRACIÓN
 Chilpancingo, Guerrero, México, 2018

AYUNTAMIENTO DE CHILPANCINGO DE LOS BRAVO, GUERRERO
 2018
LIC. FRANCISCO JAVIER RIOS MARTÍNEZ
 CONTRALOR INTERNO MUNICIPAL
 Chilpancingo, Guerrero, México, 2018 - 2021
 Censo de Cuatros Interiores Municipales

Revisó.



H. AYUNTAMIENTO MUNICIPAL DE CHILPANCINGO, GRO.

SECRETARIA DE FINANZAS Y ADMINISTRACION

GASTO CORRIENTE



PÓLIZA DE INGRESOS (DI-2) NO. 1

PROGRAMA: GASTO CORRIENTE

FECHA: 06/ene/20

REFERENCIA: /O-I No. 1 Fecha: (01/ene/20) /

BENEFICIARIO: MUNICIPIO DE CHILPANCINGO DE LOS BRAVO, GUERRERO

CONCEPTO: REGISTRO DE PARTICIPACIONES FEDERALES CORRESPONDIENTES AL DIA 06 DE ENERO DE 2020.

C U E N T A	DESCRIPCIÓN (CRI)	MONTO
1 8 1 0 1 0 2	FONDO DE FOMENTO MUNICIPAL UNIDAD ADMINISTRATIVA: DIRECCION DE INGRESOS FUENTE DE FINANCIAMIENTO: 15 - RECURSOS FEDERALES	2,831,913.22
1 8 1 0 1 0 1 0 4	IMPUESTO ESPECIAL SOBRE PRODUCCION Y SERVICIOS UNIDAD ADMINISTRATIVA: DIRECCION DE INGRESOS FUENTE DE FINANCIAMIENTO: 15 - RECURSOS FEDERALES	286,966.67
1 8 1 0 2 0 2	FONDO DE AHORRO PARA CONTINGENCIAS (DESUENTO FONDO MUNICIPAL) UNIDAD ADMINISTRATIVA: DIRECCION DE INGRESOS FUENTE DE FINANCIAMIENTO: 15 - RECURSOS FEDERALES	314,657.02

Monto total

3,433,536.91

C U E N T A	PLAN DE CUENTAS (CONTABILIDAD)	DEBE	HABER
4 2 1 1 1 0 0 8 0 0 1 0 0 1 0 0 2	FONDO DE FOMENTO MUNICIPAL		2,831,913.22
4 2 1 1 1 0 0 8 0 0 1 0 0 1 0 0 1 0 0 4	IMPUESTO ESPECIAL SOBRE PRODUCCION Y SERVICIOS		286,966.67
4 2 1 1 1 0 0 8 0 0 1 0 0 2 0 0 2	FONDO DE AHORRO PARA CONTINGENCIAS		314,657.02
1 1 2 2 5 0 2 1 0 2 3 0 0 2	PARTICIPACIONES FEDERALES	3,146,570.24	
1 1 2 2 5 0 2 1 0 2 7 0 0 2	PARTICIPACIONES FEDERALES	286,966.67	
1 1 2 2 5 0 2 1 0 2 3 0 0 2	PARTICIPACIONES FEDERALES		3,146,570.24
1 1 2 2 5 0 2 1 0 2 7 0 0 2	PARTICIPACIONES FEDERALES		286,966.67
1 1 1 2 1 0 2 1 0 2 6 0 0 2 0 0 1	CTA No 01-12626950 GASTO CORRIENTE 2019	2,831,913.22	
1 1 1 2 1 0 2 1 0 2 6 0 0 2 0 0 1	CTA No 01-12626950 GASTO CORRIENTE 2019	286,966.67	
1 1 2 3 9 0 2 1 0 2 7 0 0 5	FONDO DE AHORRO	314,657.02	

Sumas iguales

6,867,073.82

6,867,073.82

C U E N T A	PLAN DE CUENTAS (PRESUPUESTO)	DEBE	HABER
8 1 2	LEY DE INGRESOS POR EJECUTAR	3,433,536.91	
8 1 4	LEY DE INGRESOS DEVENGADA		3,433,536.91
8 1 4	LEY DE INGRESOS DEVENGADA	3,433,536.91	
8 1 5	LEY DE INGRESOS RECAUDADA		3,433,536.91

No. Cuenta	0112626950
No. Cliente	C1665944

FECHA		COD. DESCRIPCIÓN	REFERENCIA	CARGOS	ABONOS	SALDO	
OPER	LIQ					OPERACIÓN	LIQUIDACIÓN
02/ENE	01/ENE	C47 COM CHQ LIBRADOS PAGADOS DEL 01DIC19 AL 31DIC19		5.00			
02/ENE	01/ENE	C48 IVA COM CHEQUES LIBRADOS 16%		0.80		1,249,899.85	1,249,899.85
03/ENE	03/ENE	C03 CHEQUE PAGADO NO. PAGO EN EFECTIVO Ref. 170		3,279.99		1,246,619.86	1,246,619.86
06/ENE	06/ENE	T20 SPEI RECIBIDOINVEX 0 0000835TRANSFERENCIA DE FONDOS Ref. 005773659 059 00059180000835400018 004568016			2,831,913.22		
06/ENE	06/ENE	T20 SPEI RECIBIDOSANTANDER 0 9051760IEPS DE CHILPANCINGO DE LOS BR Ref. 005931045 014 00014260655062801017 2020010640014 TCT0000490517600			286,966.67	4,365,499.75	4,365,499.75
15/ENE	15/ENE	T20 SPEI RECIBIDOINVEX 0 0000835TRANSFERENCIA DE FONDOS Ref. 005396555 059 00059180000835400018 004585626			4,210,992.51		
15/ENE	15/ENE	T17 SPEI ENVIADO AFIRME 0 0150120PAG NOM MEC GC 1RA ENE 20 AFIR Ref. 000703097 062 00062260113510031807 002601002001150000703097		2,216,439.14			
15/ENE	15/ENE	T17 SPEI ENVIADO BANAMEX 0 0150120PAG NOM MEC GC 1RA ENE 20 BANA Ref. 000703514 002 00002260700966768142 002601002001150000703514		1,824,464.33			
15/ENE	15/ENE	W41 TRASPASO ENTRE CUENTAS PAG NOM MEC GC 1RA ENE 20 BBVABMRCASH Ref. REFBNTC00482889		696,422.53			
15/ENE	15/ENE	T17 SPEI ENVIADO HSBC 0 0150120PAG NOM MEC GC 1RA ENE 20 HSBC Ref. 000706831 021 00021260040566542700 002601002001150000706831		444,284.28			
15/ENE	15/ENE	T17 SPEI ENVIADO BANORTE/IXE 0 0150120PAG NOM MEC GC 1RA ENE 20 BANO Ref. 000707314 072 00072260008626214833 002601002001150000707314		1,802,787.93			
15/ENE	15/ENE	T17 SPEI ENVIADO SANTANDER 0 0150120PAG NOM MEC GC 1RA ENE 20 SANT Ref. 000708328 014 00014260655044019319 002601002001150000708328		157,835.42			
5/ENE	15/ENE	T17 SPEI ENVIADO SCOTIABANK 0		1,430,031.19			

RFC emisor: MCB850101L21
 Nombre emisor: MUNICIPIO DE CHILPANCINGO DE LOS BRAVO
 Folio: 0267
 RFC receptor: SFA830301521
 Nombre receptor: SECRETARIA DE FINANZAS Y ADMINISTRACION DEL ESTADO DE GUERRERO
 Uso CFDI: Por definir

Folio fiscal: 797A2973-0294-473C-A841-1250B7AE3CEE
 No. de serie del CSD: 00001000000412357002
 Serie: B
 Código postal, fecha y hora de emisión: 39000 2020-01-09 09:47:43
 Efecto de comprobante: Ingreso
 Régimen fiscal: Personas Morales con Fines no Lucrativos

Conceptos

Clave del producto y/o servicio	No. identificación	Cantidad	Clave de unidad	Unidad	Valor unitario	Importe	Descuento	No. de pedimento	No. de cuenta predial
01010101		1	MON	MES	2831913.22	2831913.22			
Descripción	PARTICIPACIONES FEDERALES A MUNICIPIOS (FONDO DE FOMENTO MUNICIPAL), CORRESPONDIENTE AL DIA 06 DE ENERO DE 2020								

Moneda: Peso Mexicano
 Forma de pago: Transferencia electrónica de fondos (incluye SPEI)
 Método de pago: Pago en una sola exhibición
 Condiciones de pago: CONTADO

Subtotal \$ 2,831,913.22
 Total \$ 2,831,913.22

Sello digital del CFDI:

EA7dO/TNLj5IA5sMzIm8hVcAGVJSdUXWQ0Ez3uXqdcFtMeyl6he8SnQXVyOoNy/xEREZsmP5Mkic6Czv/Oj+yD3OMx86i++jV7TeDEr5ol7nhvzCMUgv4d9pw9awAb205dAs6EQEQahNWsbCxYQaM6AJR4hUt1ogxMBgEM/VxstvwXs88eXchdhQ9bR/y0ZwOiuBqV6m0Ig85MCB3ePFPdDVhgoJuYiSoEaUCJFWsaMAKghdLnETpDVeqPFNcyTmFIYG/FDj6gVvbcj+DXVJbHqFM3jh2jeIL8yWjjpYKqOZptxuvGMUsZIZQU40oJojUUTKjbH9E39fgZOFwcv==

Sello digital del SAT:

C1iKLRdCVdyFol9m6Z9dR20N9U5nXHIVPboY+HydSR1POsY1Y+rY2eMVZzrQrEbeeGxe4ZvYwwN9pDUGKmqNgvIHK9CgvFY4IBUFx2xXM5oP6L5F7hHVpzDnHb5iKAcXWji6uTnUfOseyadaO/rreVYGMMLCNkgIhMbXL4yI0Q3P4i/2tp7DFDe2axJ+vym1sXy/v0SMqVN2teChsZQG9I519BvZrIbK2snjuJ0/pdf3oW0xCOqEB6m0To5auYlq1PljTsjKHQy2nqPCY1PMWOZIL8qBeQX0QAL0Nzw/VBMOvzf5jCIZcHRbauZ3LJFBMki//XKt1WpP2Vw==

Cadena Original del complemento de certificación digital del SAT:

||1.1|797A2973-0294-473C-A841-1250B7AE3CEE|2020-01-09T10:02:58|SAT970701NN3|EA7dO/TNLj5IA5sMzIm8hVcAGVJSdUXWQ0Ez3uXqdcFtMeyl6he8SnQXVyOoNy/xEREZsmP5Mkic6Czv/Oj+yD3OMx86i++jV7TeDEr5ol7nhvzCMUgv4d9pw9awAb205dAs6EQEQahNWsbCxYQaM6AJR4hUt1ogxMBgEM/VxstvwXs88eXchdhQ9bR/y0ZwOiuBqV6m0Ig85MCB3ePFPdDVhgoJuYiSoEaUCJFWsaMAKghdLnETpDVeqPFNcyTmFIYG/FDj6gVvbcj+DXVJbHqFM3jh2jeIL8yWjjpYKqOZptxuvGMUsZIZQU40oJojUUTKjbH9E39fgZOFwcv==||00001000000403258748||

RFC del proveedor de certificación: SAT970701NN3 Fecha y hora de certificación: 2020-01-09 10:02:58
 No. de serie del certificado SAT 00001000000403258748



[\(http://www.gob.mx/\)](http://www.gob.mx/) Inicio



Verificación de comprobantes fiscales digitales por internet



A través de esta opción, usted podrá verificar si el comprobante fue certificado por el SAT

Folio fiscal*:

RFC emisor*:

RFC receptor*:



Proporcione los dígitos de la imagen*:

Verificar CFDI

* Datos obligatorios

RFC del emisor	Nombre o razón social del emisor	RFC del receptor	Nombre o razón social del receptor
MCB850101L21	MUNICIPIO DE CHILPANCINGO DE LOS BRAVO	SFA830301521	SECRETARIA DE FINANZAS Y ADMINISTRACION DEL ESTADO DE GUERRERO
Folio fiscal	Fecha de expedición	Fecha certificación SAT	PAC que certificó
797A2973-0294-473C-A841-1250B7AE3CEE	2020-01-09T09:47:43	2020-01-09T10:02:58	SAT970701NN3
Total del CFDI	Efecto del comprobante	Estado CFDI	Estatus de cancelación
\$2,831,913.22	Ingreso	Vigente	Cancelable con aceptación

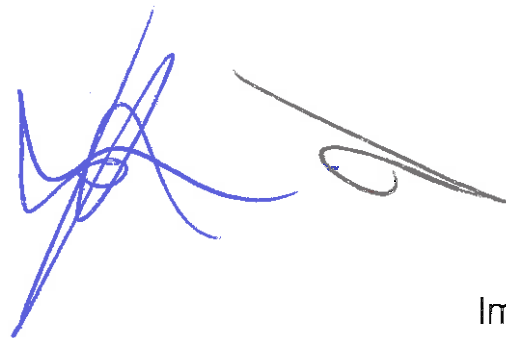

Imprimir



Enlaces

- [Declaración de Accesibilidad \(https://www.gob.mx/accesibilidad\)](https://www.gob.mx/accesibilidad)
- [Política de privacidad \(https://www.gob.mx/privacidad\)](https://www.gob.mx/privacidad)
- [Términos y Condiciones \(https://www.gob.mx/terminos\)](https://www.gob.mx/terminos)
- [Marco Jurídico \(http://www.ordenjuridico.gob.mx\)](http://www.ordenjuridico.gob.mx)
- [Portal de Obligaciones de Transparencia \(http://portaltransparencia.gob.mx\)](http://portaltransparencia.gob.mx)
- [Sistema Infomex \(https://www.infomex.org.mx/gobierno/federal/home.action\)](https://www.infomex.org.mx/gobierno/federal/home.action)
- [INAI \(http://inicio.ifai.org.mx/SitePages/ifai.aspx\)](http://inicio.ifai.org.mx/SitePages/ifai.aspx)
- [Mapa de sitio \(https://www.gob.mx/sitemap\)](https://www.gob.mx/sitemap)

¿Qué es gob.mx?

Es el portal único de trámites, información y participación ciudadana. [Leer más \(https://www.gob.mx/que-es-gobmx\)](https://www.gob.mx/que-es-gobmx)

- [English \(https://www.gob.mx/en/index\)](https://www.gob.mx/en/index)
- [Temas \(https://www.gob.mx/temas\)](https://www.gob.mx/temas)
- [Reformas \(http://reformas.gob.mx\)](http://reformas.gob.mx)

Contacto

Mesa de ayuda: dudas e información
gobmx@funcionpublica.gob.mx

[Denuncia contra servidores públicos \(https://www.gob.mx/tramites/ficha/presentacion-de-quejas-y-denuncias-en-la-sfp/SFP54\)](https://www.gob.mx/tramites/ficha/presentacion-de-quejas-y-denuncias-en-la-sfp/SFP54)

Mantente informado. Suscríbete.



Síguenos en

<https://www.facebook.com/gobmx> <https://twitter.com/gobmx>

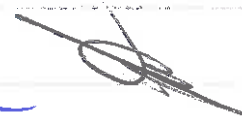
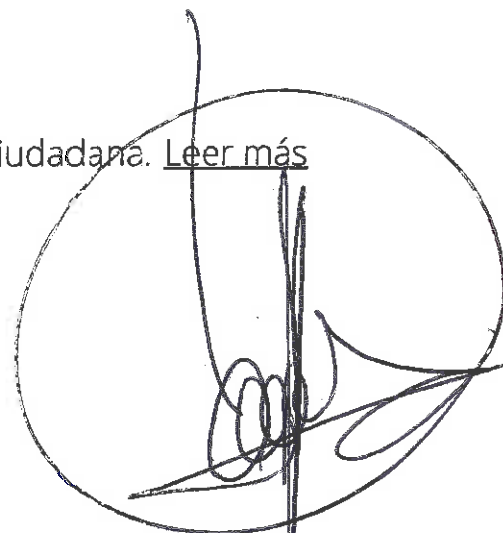

9/01/2020

RFC emisor: MCB850101L21
Nombre emisor: MUNICIPIO DE CHILPANCINGO DE LOS BRAVO
Folio: 0268
RFC receptor: SFA830301521
Nombre receptor: SECRETARIA DE FINANZAS Y ADMINISTRACION DEL ESTADO DE GUERRERO
Uso CFDI: Por definir

Folio fiscal: 1D7EFF82-F233-45F3-8617-14E08D0D9237
No. de serie del CSD: 00001000000412357002
Serie: B
Codigo postal, fecha y hora de emision: 39000 2020-01-09 10:50:18
Efecto de comprobante: Ingreso
Regimen fiscal: Personas Morales con Fines no Lucrativos

Conceptos

Table with 10 columns: Clave del producto y/o servicio, No. Identificación, Cantidad, Clave de unidad, Unidad, Valor unitario, Importe, Descuento, No. de pedimento, No. de cuenta predial. Row 1: 01010101, 1, MON, MES, 286966.67, 286966.67.

Moneda: Peso Mexicano
Forma de pago: Transferencia electrónica de fondos (incluye SPEI)
Método de pago: Pago en una sola exhibición
Condiciones de pago: CONTADO

Subtotal \$ 286,966.67
Total \$ 286,966.67

Sello digital del CFDI:

eHBSxbNRpeT0hPX8alndYiv29PEX5aNBtcg5g0U4dmNrXVdpqa1rnvfjvdyX5q4+b8tFyqz7bBfBKKzMV4KMFxBEaba+Mx7PkrQW9RaTMjyMYVybXCjFyFBjHvgYLLQTFU906LtrkvFrrhXYQWQ9aDYm0Q6162CLt0FbkJWes7kMdjEyekEtfd6gBo19TYNaqdSUzmP4cUGjavYV6oPIAL9bncv3uhy9fo1zAvT9tnup3LvY1cSBctKpEefLzBfpxqEsZvQhcf/KYR4ecB8o0Ontdv1/CgJ+ib3UGB5EG44FxXQ1tSa1f3OjpBvUmzRjcDuJwbXrJ/5iwPP+Uw==

Sello digital del SAT:

dugSbzabRYlogiEo+q3a/xa3Jct22AuAUyon9dRFVlaYE6D7DnU8LEGgdd/4yCsAo7riAx2LfgtIjbYSamCNWmMACADRLMaJY/m92V8NZAGED+eRVKJRCOXuzg/AQUp7IZhd20q8HW5Q+JswcJfetqnJup9k863UzX8NX3ynvPUxrL8wx0v3IS0I3Y3+iAGQGpAcsv0OHLWHMYV+MD2H4q28vZNR7nsdNO8czVbVuYmGd2BLEKmw8dfhGISWvHzBsDPc9jC/bFq/YkGVehf3a5OHftw8JPbToYrRAGAQWzPzA+IFgEN+xYdNwi5oKCXK4ziRPGvW9Lixw==

Cadena Original del complemento de certificación digital del SAT:

||1.1|1D7EFF82-F233-45F3-8617-14E08D0D9237|2020-01-09T11:05:21|SAT970701NN3|eHBSxbNRpeT0hPX8alndYiv29PEX5aNBtcg5g0U4dmNrXVdpqa1rnvfjvdyX5q4+b8tFyqz7bBfBKKzMV4KMFxBEaba+Mx7PkrQW9RaTMjyMYVybXCjFyFBjHvgYLLQTFU906LtrkvFrrhXYQWQ9aDYm0Q6162CLt0FbkJWes7kMdjEyekEtfd6gBo19TYNaqdSUzmP4cUGjavYV6oPIAL9bncv3uhy9fo1zAvT9tnup3LvY1cSBctKpEefLzBfpxqEsZvQhcf/KYR4ecB8o0Ontdv1/CgJ+ib3UGB5EG44FxXQ1tSa1f3OjpBvUmzRjcDuJwbXrJ/5iwPP+Uw==|00001000000403258748||

RFC del proveedor de certificación: SAT970701NN3

Fecha y hora de certificación: 2020-01-09 11:05:21

No. de serie del certificado SAT 00001000000403258748



Handwritten signatures in blue ink.

[\(http://www.gob.mx/\)](http://www.gob.mx/) Inicio



Verificación de comprobantes fiscales digitales por internet

A través de esta opción, usted podrá verificar si el comprobante fue certificado por el SAT

Folio fiscal*:

RFC emisor*:

RFC receptor*:



Proporcione los dígitos de la imagen*:

[Handwritten signatures and scribbles in black and blue ink, including a large circle around a signature and a blue signature below it.]

Verificar CFDi

* Datos obligatorios

RFC del emisor	Nombre o razón social del emisor	RFC del receptor	Nombre o razón social del receptor
MCB850101L21	MUNICIPIO DE CHILPANCINGO DE LOS BRAVO	SFA830301521	SECRETARIA DE FINANZAS Y ADMINISTRACION DEL ESTADO DE GUERRERO
Folio fiscal	Fecha de expedición	Fecha certificación SAT	PAC que certificó
1D7EFF82-F233-45F3-8617-14E08D0D9237	2020-01-09T10:50:18	2020-01-09T11:05:21	SAT970701NN3
Total del CFDI	Efecto del comprobante	Estado CFDI	Estatus de cancelación
\$286,966.67	Ingreso	Vigente	Cancelable con aceptación





Imprimir

Enlaces

- [Declaración de Accesibilidad \(https://www.gob.mx/accesibilidad\)](https://www.gob.mx/accesibilidad)
- [Política de privacidad \(https://www.gob.mx/privacidad\)](https://www.gob.mx/privacidad)
- [Términos y Condiciones \(https://www.gob.mx/terminos\)](https://www.gob.mx/terminos)
- [Marco Jurídico \(http://www.ordenjuridico.gob.mx\)](http://www.ordenjuridico.gob.mx)
- [Portal de Obligaciones de Transparencia \(http://portaltransparencia.gob.mx\)](http://portaltransparencia.gob.mx)
- [Sistema Infomex \(https://www.infomex.org.mx/gobierno/federal/home.action\)](https://www.infomex.org.mx/gobierno/federal/home.action)
- [INAI \(http://inicio.ifai.org.mx/SitePages/ifai.aspx\)](http://inicio.ifai.org.mx/SitePages/ifai.aspx)
- [Mapa de sitio \(https://www.gob.mx/sitemap\)](https://www.gob.mx/sitemap)

¿Qué es gob.mx?

Es el portal único de trámites, información y participación ciudadana. [Leer más \(https://www.gob.mx/que-es-gobmx\)](https://www.gob.mx/que-es-gobmx)

- [English \(https://www.gob.mx/en/index\)](https://www.gob.mx/en/index)
- [Temas \(https://www.gob.mx/temas\)](https://www.gob.mx/temas)
- [Reformas \(http://reformas.gob.mx\)](http://reformas.gob.mx)

Contacto

Mesa de ayuda: dudas e información
gobmx@funcionpublica.gob.mx

[Denuncia contra servidores públicos \(https://www.gob.mx/tramites/ficha/presentacion-de-quejas-y-denuncias-en-la-sfp/SFP54\)](https://www.gob.mx/tramites/ficha/presentacion-de-quejas-y-denuncias-en-la-sfp/SFP54)

Mantente informado. Suscríbete.



Síguenos en

[\(https://www.facebook.com/gobmx\)](https://www.facebook.com/gobmx) [\(https://twitter.com/gobmx\)](https://twitter.com/gobmx)

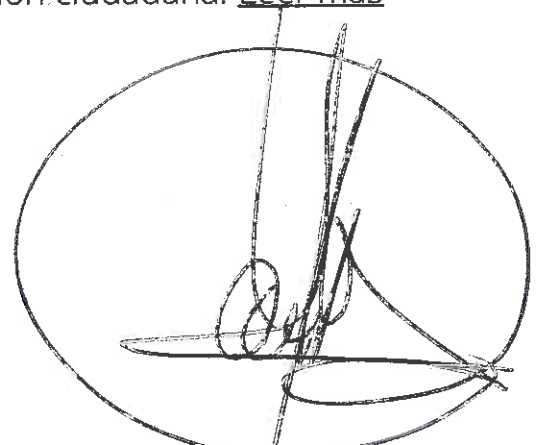

RFC emisor: MCB850101L21
 Nombre emisor: MUNICIPIO DE CHILPANCINGO DE LOS BRAVO
 Folio: 0266
 RFC receptor: SFA830301521
 Nombre receptor: SECRETARIA DE FINANZAS Y ADMINISTRACION DEL ESTADO DE GUERRERO
 Uso CFDI: Por definir

Folio fiscal: 11A68ED0-7D72-4800-8A40-838A05E49534
 No. de serie del CSD: 00001000000412357002
 Serie: B
 Código postal, fecha y hora de emisión: 39000 2020-01-09 09:43:28
 Efecto de comprobante: Ingreso
 Régimen fiscal: Personas Morales con Fines no Lucrativos

Conceptos

Clave del producto y/o servicio	No. identificación	Cantidad	Clave de unidad	Unidad	Valor unitario	Importe	Descuento	No. de pedimento	No. de cuenta predial
01010101		1	MON	MES	314657.02	314657.02			
Descripción	PARTICIPACIONES FEDERALES A MUNICIPIOS (FONDO DE FOMENTO MUNICIPAL), CORRESPONDIENTE AL DIA 06 DE ENERO DE 2020								

Moneda: Peso Mexicano
 Forma de pago: Transferencia electrónica de fondos (incluye SPEI)
 Método de pago: Pago en una sola exhibición

Subtotal \$ 314,657.02
 Total \$ 314,657.02

Sello digital del CFDI:

DMj8c+UhKhcLOZ6NnKdD0L5hx5E2+PdZ6eS1ijpTUSJEqkC7fChGdZ2Bf2oV7gi8ZLLLPP7uxomFgmCOSj57EaS38mZXoVaSd0j5d7FNyQTkt7JdpphEpdJYmJXOdGk6mMrtfluPvJ6mTzR5VkkZ6/bOLu3nuHzrt/HwLVXROwb60/XsKHJAsHJKwFpJz1FamjTjoXBL0SJPBFUd41DPpO12r/TsaOvPvG1ixd6RhufSExpDET62wo3ColAu45stKkpBFcuLk1tPq27P/+zTreoBwA2UFTIaORMBIHPE93yspJdYudX+Bs/UNTbVDOLdGblgOgol5Leny+jPQ==

Sello digital del SAT:

OwhgxNI/+wdsLW7BruQ5i5kGkbWEyK1+0qASqA14EjEFskSpQww2hb1!HkblXmiF0NICXNQHTGaGS0X0+D0m2ZI71A9ebnl6ofcksHVI/oAD0LaK9nmptcbTs4Lsc2p2KXspzQl6h6PM5ixg8r+HjZYTlBhXVskWGeQ4PjmWH/bZGtpZr2iFWk66Z639iOXEIIArANwrPGU9FORdl6smtUHF3OPGXO4JkkuBX8YXL98M6Y4IK/DqlbC6ea9S3hMwk+ZTmwhC3LOQ6hO96+YaSQhud4QOwEb7naDDshTOC6mvzfaXzjyIM11KpxKKdH6IXAcCWZS7qGcU7LDw==

Cadena Original del complemento de certificación digital del SAT:

||1.1|11A68ED0-7D72-4800-8A40-838A05E49534|2020-01-09T10:00:39|SAT970701NN3|DMj8c+UhKhcLOZ6NnKdD0L5hx5E2+PdZ6eS1ijpTUSJEqkC7fChGdZ2Bf2oV7gi8ZLLLPP7uxomFgmCOSj57EaS38mZXoVaSd0j5d7FNyQTkt7JdpphEpdJYmJXOdGk6mMrtfluPvJ6mTzR5VkkZ6/bOLu3nuHzrt/HwLVXROwb60/XsKHJAsHJKwFpJz1FamjTjoXBL0SJPBFUd41DPpO12r/TsaOvPvG1ixd6RhufSExpDET62wo3ColAu45stKkpBFcuLk1tPq27P/+zTreoBwA2UFTIaORMBIHPE93yspJdYudX+Bs/UNTbVDOLdGblgOgol5Leny+jPQ==|00001000000403258748||

RFC del proveedor de certificación: SAT970701NN3

Fecha y hora de certificación: 2020-01-09 10:00:39

No. de serie del certificado SAT: 00001000000403258748

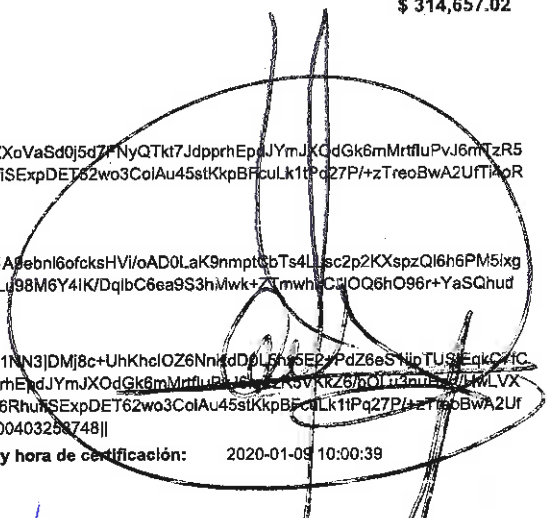

[Handwritten signature in blue ink]

[Handwritten signature in blue ink]

[\(http://www.gob.mx/\)](http://www.gob.mx/) Inicio



Verificación de comprobantes fiscales digitales por internet

A través de esta opción, usted podrá verificar si el comprobante fue certificado por el SAT

Folio fiscal*:

RFC emisor*:

RFC receptor*:



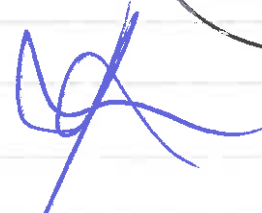

Proporcione los dígitos de la imagen*:



Verificar CFDI

* Datos obligatorios

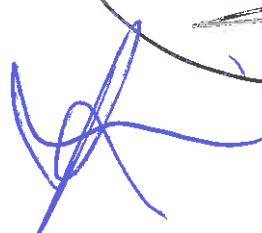
RFC del emisor	Nombre o razón social del emisor	RFC del receptor	Nombre o razón social del receptor
MCB850101L21	MUNICIPIO DE CHILPANCINGO DE LOS BRAVO	SFA830301521	SECRETARIA DE FINANZAS Y ADMINISTRACION DEL ESTADO DE GUERRERO
Folio fiscal	Fecha de expedición	Fecha certificación SAT	PAC que certificó
11A68ED0-7D72-4800-8A40-838A05E49534	2020-01-09T09:43:28	2020-01-09T10:00:39	SAT970701NN3
Total del CFDI	Efecto del comprobante	Estado CFDI	Estatus de cancelación
\$314,657.02	Ingreso	Vigente	Cancelable con aceptación



[Imprimir](#)

Enlaces

- [Declaración de Accesibilidad \(https://www.gob.mx/accesibilidad\)](https://www.gob.mx/accesibilidad)
- [Política de privacidad \(https://www.gob.mx/privacidad\)](https://www.gob.mx/privacidad)
- [Términos y Condiciones \(https://www.gob.mx/terminos\)](https://www.gob.mx/terminos)
- [Marco Jurídico \(http://www.ordenjuridico.gob.mx\)](http://www.ordenjuridico.gob.mx)
- [Portal de Obligaciones de Transparencia \(http://portaltransparencia.gob.mx\)](http://portaltransparencia.gob.mx)
- [Sistema Infomex \(https://www.infomex.org.mx/gobiernofederal/home.action\)](https://www.infomex.org.mx/gobiernofederal/home.action)
- [INAI \(http://inicio.ifai.org.mx/SitePages/ifai.aspx\)](http://inicio.ifai.org.mx/SitePages/ifai.aspx)
- [Mapa de sitio \(https://www.gob.mx/sitemap\)](https://www.gob.mx/sitemap)

¿Qué es gob.mx?

Es el portal único de trámites, información y participación ciudadana. [Leer más \(https://www.gob.mx/que-es-gobmx\)](https://www.gob.mx/que-es-gobmx)

- [English \(https://www.gob.mx/en/index\)](https://www.gob.mx/en/index)
- [Temas \(https://www.gob.mx/temas\)](https://www.gob.mx/temas)
- [Reformas \(http://reformas.gob.mx\)](http://reformas.gob.mx)

Contacto

Mesa de ayuda: dudas e información
gobmx@funcionpublica.gob.mx

[Denuncia contra servidores públicos \(https://www.gob.mx/tramites/ficha/presentacion-de-quejas-y-denuncias-en-la-sfp/SFP54\)](https://www.gob.mx/tramites/ficha/presentacion-de-quejas-y-denuncias-en-la-sfp/SFP54)

Mantente informado. Suscríbete.



Síguenos en

[\(https://www.facebook.com/gobmx\)](https://www.facebook.com/gobmx) [\(https://twitter.com/gobmx\)](https://twitter.com/gobmx)

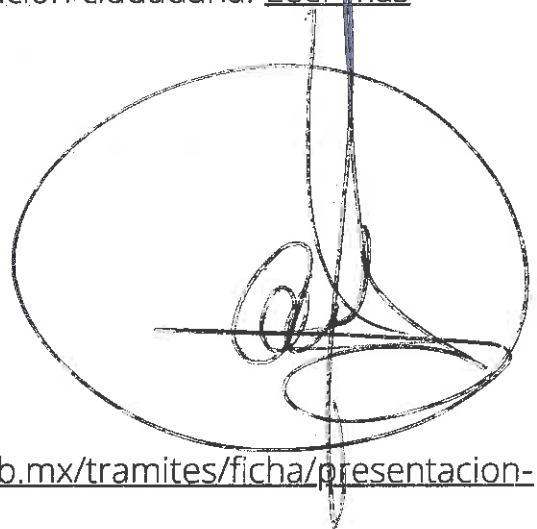



H. AYUNTAMIENTO MUNICIPAL DE CHILPANCINGO, GRO.

SECRETARIA DE FINANZAS Y ADMINISTRACION

GASTO CORRIENTE



PÓLIZA DE INGRESOS (DI-2) NO. 2

PROGRAMA: GASTO CORRIENTE
 FECHA: 15/ene/20
 REFERENCIA: /O-I No. 1 Fecha: (01/ene/20) /
 BENEFICIARIO: MUNICIPIO DE CHILPANCINGO DE LOS BRAVO, GUERRERO
 CONCEPTO: REGISTRO DE PARTICIPACIONES FEDERALES DEL FONDO GENERAL DE PARTICIPACIONES CORRESPONDIENTES AL DIA 15 DE ENERO DE 2020.

C U E N T A	DESCRIPCIÓN (CRI)	MONTO
181010101	FONDO GENERAL DE PARTICIPACIONES UNIDAD ADMINISTRATIVA: DIRECCION DE INGRESOS FUENTE DE FINANCIAMIENTO: 15 - RECURSOS FEDERALES	4,210,992.51
1810103	FONDO PARA LA INFRAESTRUCTURA A MUNICIPIOS UNIDAD ADMINISTRATIVA: DIRECCION DE INGRESOS FUENTE DE FINANCIAMIENTO: 15 - RECURSOS FEDERALES	327,011.11
1810103	FONDO PARA LA INFRAESTRUCTURA A MUNICIPIOS UNIDAD ADMINISTRATIVA: DIRECCION DE INGRESOS FUENTE DE FINANCIAMIENTO: 15 - RECURSOS FEDERALES	468,272.94
1810202	FONDO DE AHORRO PARA CONTINGENCIAS (DES. FONDO GRAL.) UNIDAD ADMINISTRATIVA: DIRECCION DE INGRESOS FUENTE DE FINANCIAMIENTO: 15 - RECURSOS FEDERALES	515,332.50
1810204	PRESTAMO P/CONTINGENCIAS FINANCIERAS (CAPITAL DE PRESTAMO DESC. FONDO GRAL.) UNIDAD ADMINISTRATIVA: DIRECCION DE INGRESOS FUENTE DE FINANCIAMIENTO: 15 - RECURSOS FEDERALES	427,000.00
Monto total		5,948,609.06

C U E N T A	PLAN DE CUENTAS (CONTABILIDAD)	DEBE	HABER
42111008001001001001	FONDO GENERAL DE PARTICIPACIONES		4,210,992.51
42111008001001003	FONDO PARA LA INFRAESTRUCTURA A MUNICIPIOS		327,011.11
42111008001001003	FONDO PARA LA INFRAESTRUCTURA A MUNICIPIOS		468,272.94
42111008001002002	FONDO DE AHORRO PARA CONTINGENCIAS		515,332.50
42111008001002004	PRESTAMO P/CONTINGENCIAS FINANCIERAS		427,000.00
11225021027002	PARTICIPACIONES FEDERALES	4,210,992.51	
11225021023002	PARTICIPACIONES FEDERALES	1,310,616.55	
11226	CUENTAS POR COBRAR A ENTIDADES FEDERATIVAS Y MUNICIPIOS	427,000.00	
11225021027002	PARTICIPACIONES FEDERALES		4,210,992.51
11225021023002	PARTICIPACIONES FEDERALES		1,310,616.55
11226	CUENTAS POR COBRAR A ENTIDADES FEDERATIVAS Y MUNICIPIOS		427,000.00
11121021026002001	CTA No 01-12626950 GASTO CORRIENTE 2019	4,210,992.51	
11121021026002001	CTA No 01-12626950 GASTO CORRIENTE 2019	468,272.94	
11121021026002001	CTA No 01-12626950 GASTO CORRIENTE 2019	327,011.11	
11239021027005	FONDO DE AHORRO	515,332.50	
11239021027007	PRESTAMO PARA CONTINGENCIAS FINANCIERAS	427,000.00	

H. AYUNTAMIENTO MUNICIPAL DE CHILPANCINGO, GRO.



SECRETARIA DE FINANZAS Y ADMINISTRACION

GASTO CORRIENTE



PÓLIZA DE INGRESOS
(DI-2) NO. 2

PROGRAMA: GASTO CORRIENTE
FECHA: 15/ene/20

C U E N T A	PLAN DE CUENTAS (CONTABILIDAD)	DEBE	HABER
	Sumas iguales	11,897,218.12	11,897,218.12
C U E N T A	PLAN DE CUENTAS (PRESUPUESTO)	DEBE	HABER
812	LEY DE INGRESOS POR EJECUTAR	5,948,609.06	
814	LEY DE INGRESOS DEVENGADA		5,948,609.06
814	LEY DE INGRESOS DEVENGADA	5,948,609.06	
815	LEY DE INGRESOS RECAUDADA		5,948,609.06

No. Cuenta	0112626950
No. Cliente	C1665944

FECHA		COD. DESCRIPCIÓN	REFERENCIA	CARGOS	ABONOS	SALDO	
OPER	LIQ					OPERACIÓN	LIQUIDACIÓN
02/ENE	01/ENE	C47 COM CHQ LIBRADOS PAGADOS DEL 01DIC19 AL 31DIC19		5.00			
02/ENE	01/ENE	C48 IVA COM CHEQUES LIBRADOS 16%		0.80		1,249,899.85	1,249,899.85
03/ENE	03/ENE	C03 CHEQUE PAGADO NO. PAGO EN EFECTIVO Ref. 170		3,279.99		1,246,619.86	1,246,619.86
06/ENE	06/ENE	T20 SPEI RECIBIDOINVE 0000835TRANSFERENCIA DE FONDOS Ref. 005773659 059 00059180000835400018 004568016			2,831,913.22		
06/ENE	06/ENE	BANCO INVEX, S.A. FIDUCIARIO POR CTA. DE T20 SPEI RECIBIDOSANTANDER 0 9051760IEPS DE CHILPANCINGO DE LOS BR Ref. 005931045 014 00014260655062801017 2020010640014 TCT0000490517600			286,966.67	4,365,499.75	4,365,499.75
15/ENE	15/ENE	T20 SPEI RECIBIDOINVE 0000835TRANSFERENCIA DE FONDOS Ref. 005396555 059 00059180000835400018 004585626			4,210,992.51		
15/ENE	15/ENE	BANCO INVEX, S.A. FIDUCIARIO POR CTA. DE T17 SPEI ENVIADO AFIRME 0 0150120PAG NOM MEC GC 1RA ENE 20 AFIR Ref. 000703097 062 00062260113510031807 002601002001150000703097		2,216,439.14			
15/ENE	15/ENE	MUNICIPIO DE CHILPAN PAGADORA T17 SPEI ENVIADO BANAMEX 0 0150120PAG NOM MEC GC 1RA ENE 20 BANA Ref. 000703514 002 00002260700966768142 002601002001150000703514		1,824,464.33			
15/ENE	15/ENE	MPIO DE CHILPANCINGO DE LOS BR W41 TRASPASO ENTRE CUENTAS PAG NOM MEC GC 1RA ENE 20 BBVABMRCASH Ref. REFBNTC00482889		696,422.53			
15/ENE	15/ENE	T17 SPEI ENVIADO HSBC 0 0150120PAG NOM MEC GC 1RA ENE 20 HSBC Ref. 000706831 021 00021260040566542700 002601002001150000706831		444,284.28			
15/ENE	15/ENE	MUNICIPIO DE CHILPANCINGO DE L T17 SPEI ENVIADO BANORTE/IXE 0 0150120PAG NOM MEC GC 1RA ENE 20 BANO Ref. 000707314 072 00072260008626214833 002601002001150000707314		1,802,787.93			
15/ENE	15/ENE	MUNICIPIO DE CHILPANCINGO DE L T17 SPEI ENVIADO SANTANDER 0 0150120PAG NOM MEC GC 1RA ENE 20 SANT Ref. 000708328 014 00014260655044019319 002601002001150000708328		157,835.42			
15/ENE	15/ENE	MUNICIPIO DE CHILPANCINGO DE L T17 SPEI ENVIADO SCOTIABANK 0		1,430,031.19			

No. Cuenta	0112626950
No. Cliente	C1665944

FECHA	OPER	LIQ	COD. DESCRIPCIÓN	REFERENCIA	CARGOS	ABONOS	OPERACIÓN	SALDO LIQUIDACIÓN
			0150120PAG NOM MEC GC 1RA ENE 20 SCOT Ref. 000708890 044 00044260044005897481 002601002001150000708890 MUNICIPIO DE CHILPANCINGO DE L					
15/ENE	15/ENE		T20 SPEI RECIBIDOSANTANDER 0 6089630FDO COMP FIM CHILPANCINGO DE L Ref. 005903416 014 00014260655062793510 2020011540014 TCT0000460896300 SECRETARIA DE FINANZAS Y ADMINISTRACION			468,272.94		
15/ENE	15/ENE		T20 SPEI RECIBIDOSANTANDER 0 6187388INCENT GASOLINA FIM CHILPANCIN Ref. 005999364 014 00014260655062792883 2020011540014 TCT0000461873880 SECRETARIA DE FINANZAS Y ADMINISTRACION			327,011.11	799,511.49	799,511.49
16/ENE	16/ENE		W41 TRASPASO ENTRE CUENTAS REINTEGRO PREST P COMBUSTIBLE BMRCASH Ref. REFBNTC00482889		177,990.42			
16/ENE	16/ENE		W01 TRASPASO A TERCEROS PAG COMBUSTIBLE SP 16 A 22 DICBMRCASH Ref. REFBNTC00482889		207,851.64		413,669.43	413,669.43
17/ENE	17/ENE		T17 SPEI ENVIADO AFIRME 0 0170120PAG COMP REGIDORES 1RA ENE 20 Ref. 000019455 062 00062260113510031807 002601002001170000019455 MUNICIPIO DE CHILPAN PAGADORA		24,156.00			
17/ENE	17/ENE		T17 SPEI ENVIADO BANAMEX 0 0170120PAG COMP REGIDORES 1RA ENE 20 Ref. 000020787 002 00002260700966768142 002601002001170000020787 MPIO DE CHILPANCINGO DE LOS BR		48,312.00			
17/ENE	17/ENE		W41 TRASPASO ENTRE CUENTAS PAG COMP REGIDORES 1RA ENE 20 BMRCASH Ref. REFBNTC00482889		24,156.00			
17/ENE	17/ENE		T17 SPEI ENVIADO BANORTE/IXE 0 0170120PAG COMP REGIDORES 1RA ENE 20 Ref. 000023281 072 00072260008626214833 002601002001170000023281 MUNICIPIO DE CHILPANCINGO DE L		24,156.00			
17/ENE	17/ENE		T17 SPEI ENVIADO SANTANDER 0 0170120PAG COMP REGIDORES 1RA ENE 20 Ref. 000026830 014 00014260655044019319 002601002001170000026830 MUNICIPIO DE CHILPANCINGO DE L		169,092.00			
17/ENE	17/ENE		W01 TRASPASO A TERCEROS PAG COMP PRESIDENT 1RA ENE 20 BMRCASH Ref. REFBNTC00482889		24,156.00		99,641.43	99,641.43
23/ENE	23/ENE		T20 SPEI RECIBIDOINVEX 0 0000835TRANSFERENCIA DE FONDOS Ref. 009177562 059 00059180000835400018 004598522 BANCO INVEX, S.A. FIDUCIARIO POR CTA. DE			4,107,925.51		

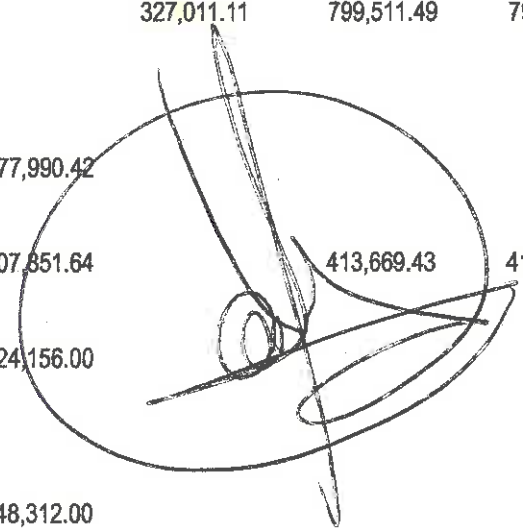

RFC emisor: MCB850101L21
 Nombre emisor: MUNICIPIO DE CHILPANCINGO DE LOS BRAVO
 Folio: 0276
 RFC receptor: SFA830301521
 Nombre receptor: SECRETARIA DE FINANZAS Y ADMINISTRACION DEL ESTADO DE GUERRERO
 Uso CFDI: Por definir

Folio fiscal: 7010E948-354A-4A27-A6E4-D695ABB5284E
 No. de serie del CSD: 00001000000412357002
 Serie: B
 Código postal, fecha y hora de emisión: 39000 2020-01-16 13:43:49
 Efecto de comprobante: Ingreso
 Régimen fiscal: Personas Morales con Fines no Lucrativos

Conceptos

Clave del producto y/o servicio	No. identificación	Cantidad	Clave de unidad	Unidad	Valor unitario	Importe	Descuento	No. de asiento	No. de cuenta predial
01010101		1	MON	MES	4210992.51	4210992.51			
Descripción: PARTICIPACIONES FEDERALES A MUNICIPIOS (FONDO GENERAL), CORRES PONDIENTE AL DIA 15 DE ENERO DE 2020.									

Moneda: Peso Mexicano
 Forma de pago: Transferencia electrónica de fondos (incluye SPEI)
 Método de pago: Pago en una sola exhibición
 Condiciones de pago: CONTADO

Subtotal \$ 4,210,992.51
 Total \$ 4,210,992.51

Sello digital del CFDI:

NduMOS+J4jz5pjW/RPXevTPYV2YFPgoX5jA1Em95EJ2VjHhGAyvCgbEeT48Zaiw5OWmjQjivRTM0baGRhcM9UfR1kdp2sj+vxOzf1GHbwnXAEeXKhrkcCjDQMTceYu0A+hktwE/A2jfmRxPga5GLmBrq1m88UH0tyPMOJPKcR1pSZqMhj6eOIEclHq6rXzy7ycFIPx9Vrlq2i4VBL+TP3DHCxmF24X0CBcE8rW6wE9NGIKVfxi4pDUWAhh0ABhJFgqjhb/DXPei4EytQUKXCXP8uK1JB1XyGs1yLTunbSvnK7+Ux1AtfMwHGwJhkkY/QI+7rpsDcfaiCFH+xA==

Sello digital del SAT:

YYPI8tq0IceB5ZymAQ1y2gM5WQvHeD5sPpANHu9AJZJrEvRG4IRHtN3Ws8jtEOx00yqKlR6CwRmDg7Tn7CIXsaFmuNnpCcwkrR2OhcRFMiO7vR//4M114ub0969EjdXs+cRki5BZEUe5blDLXUpS5HRn9tkGKqINFB4FQW2877GTDkjApWlwbHrbVzbwEWGuwdmT1SPsAWyGUW7kxaaOoPS+Ub7JYVtUjJ8fPZ3cQvzKYWE1Mv1xxlK5a2pziUJAusFdJtaxqYjmGIzW2yHs/15P6PvKnnF6nt8Jc7G3z+JeFUIGXNwv4rt+blDfgAwor1P5994PCWWSrr:9ltiQ==

Cadena Original del complemento de certificación digital del SAT:

||1.1|7010E948-354A-4A27-A6E4-D695ABB5284E|2020-01-16T14:49:48|SAT970701NN3|NduMOS+J4jz5pjW/RPXevTPYV2YFPgoX5jA1Em95EJ2VjHhGAyvCgbEeT48Zaiw5OWmjQjivRTM0baGRhcM9UfR1kdp2sj+vxOzf1GHbwnXAEeXKhrkcCjDQMTceYu0A+hktwE/A2jfmRxPga5GLmBrq1m88UH0tyPMOJPKcR1pSZqMhj6eOIEclHq6rXzy7ycFIPx9Vrlq2i4VBL+TP3DHCxmF24X0CBcE8rW6wE9NGIKVfxi4pDUWAhh0ABhJFgqjhb/DXPei4EytQUKXCXP8uK1JB1XyGs1yLTunbSvnK7+Ux1AtfMwHGwJhkkY/QI+7rpsDcfaiCFH+xA==|00001000000403258748||

RFC del proveedor de certificación: SAT970701NN3

Fecha y hora de certificación: 2020-01-16 14:49:48

No. de serie del certificado SAT 00001000000403258748



[Handwritten signatures and stamps in blue ink]

 (<http://www.gob.mx/>) Inicio



Verificación de comprobantes fiscales digitales por internet



A través de esta opción, usted podrá verificar si el comprobante fue certificado por el SAT

Folio fiscal*:

RFC emisor*:

RFC receptor*:



Proporcione los dígitos de la imagen*:



Verificar CFDI

* Datos obligatorios

RFC del emisor	Nombre o razón social del emisor	RFC del receptor	Nombre o razón social del receptor
MCB850101L21	MUNICIPIO DE CHILPANCINGO DE LOS BRAVO	SFA830301521	SECRETARIA DE FINANZAS Y ADMINISTRACION DEL ESTADO DE GUERRERO
Folio fiscal	Fecha de expedición	Fecha certificación SAT	PAC que certificó
7010E948-354A-4A27-A6E4-D695ABB5284E	2020-01-16T13:43:49	2020-01-16T14:49:48	SAT970701NN3
Total del CFDI	Efecto del comprobante	Estado CFDI	Estatus de cancelación
\$4,210,992.51	Ingreso	Vigente	Cancelable con aceptación

Imprimir

Enlaces

- [Declaración de Accesibilidad \(https://www.gob.mx/accesibilidad\)](https://www.gob.mx/accesibilidad)
- [Política de privacidad \(https://www.gob.mx/privacidad\)](https://www.gob.mx/privacidad)
- [Términos y Condiciones \(https://www.gob.mx/terminos\)](https://www.gob.mx/terminos)
- [Marco Jurídico \(http://www.ordenjuridico.gob.mx\)](http://www.ordenjuridico.gob.mx)
- [Portal de Obligaciones de Transparencia \(http://portaltransparencia.gob.mx\)](http://portaltransparencia.gob.mx)
- [Sistema Infomex \(https://www.infomex.org.mx/gobiernofederal/home.action\)](https://www.infomex.org.mx/gobiernofederal/home.action)
- [INAL \(http://inicio.ifai.org.mx/SitePages/ifai.aspx\)](http://inicio.ifai.org.mx/SitePages/ifai.aspx)
- [Mapa de sitio \(https://www.gob.mx/sitemap\)](https://www.gob.mx/sitemap)

¿Qué es gob.mx?

Es el portal único de trámites, información y participación ciudadana. [Leer más \(https://www.gob.mx/que-es-gobmx\)](https://www.gob.mx/que-es-gobmx)

- [English \(https://www.gob.mx/en/index\)](https://www.gob.mx/en/index)
- [Temas \(https://www.gob.mx/temas\)](https://www.gob.mx/temas)
- [Reformas \(http://reformas.gob.mx\)](http://reformas.gob.mx)

Contacto

Mesa de ayuda: dudas e información
gobmx@funcionpublica.gob.mx

[Denuncia contra servidores públicos \(https://www.gob.mx/tramites/ficha/presentacion-de-quejas-y-denuncias-en-la-sfp/SFP54\)](https://www.gob.mx/tramites/ficha/presentacion-de-quejas-y-denuncias-en-la-sfp/SFP54)

Mantente informado. Suscríbete.

usuario@ejemplo.com



Síguenos en

<https://www.facebook.com/gobmx> <https://twitter.com/gobmx>

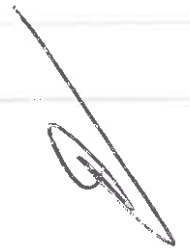
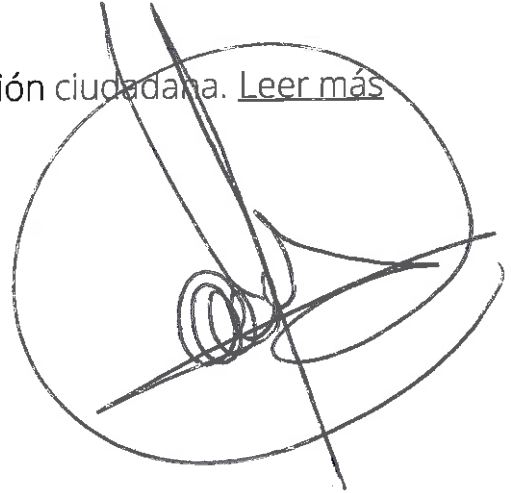

RFC emisor: MCB850101L21
 Nombre emisor: MUNICIPIO DE CHILPANCINGO DE LOS BRAVO
 Folio: 0272
 RFC receptor: SFA830301521
 Nombre receptor: SECRETARIA DE FINANZAS Y ADMINISTRACION DEL ESTADO DE GUERRERO
 Uso CFDI: Por definir

Folio fiscal:
 No. de serie del CSD:
 Serie:
 Código postal, fecha y hora de emisión:
 Efecto de comprobante:
 Régimen fiscal:

B1897392-E169-4867-A83E-9B9A12D8706A
 00001000000412357002
 B
 39000 2020-01-16 13:14:34
 Ingreso
 Personas Morales con Fines no Lucrativos

Conceptos

Clave del producto y/o servicio	No. Identificación	Cantidad	Clave de unidad	Unidad	Valor unitario	Importe	Descuento	No. de pago	No. de cuenta parcial
01010101		1	MON	MES	327011.11	327011.11			
Descripción	PARTICIPACIONES FEDERALES A MUNICIPIOS, INCENTIVOS A LA VENTA FINAL DE GASOLINA Y DIESEL (FONDO PARA LA INFRAESTRUCTURA A MUNICIPIOS), CORRESPONDIENTE AL DIA 15 DE ENERO DE 2020.								

Moneda: Peso Mexicano
 Forma de pago: Transferencia electrónica de fondos (incluye SPEI)
 Método de pago: Pago en una sola exhibición
 Condiciones de pago: CONTADO

Subtotal \$ 327,011.11
 Total \$ 327,011.11

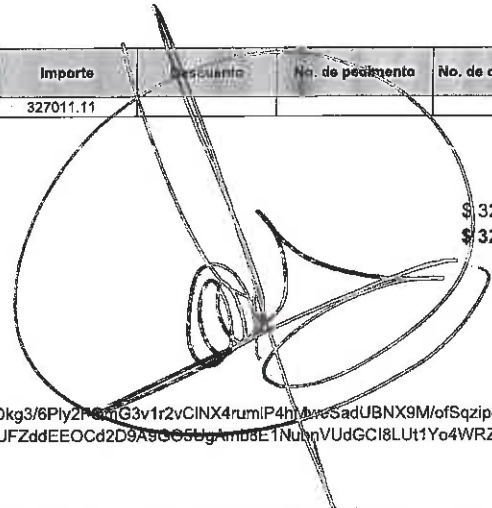

Sello digital del CFDI:

WQXenfaIECxm089SI0yZa0s+VVTQEDQlc/eBtZpz8aHmbL4e7SDnAsa3QU6imQ7tSXeCm9Mz1aUTmB6HgDkg3/6Ply2FQmG3v1r2vCINX4rumIP4hMweSadUBNX9M/ofSqzipoFDNA1XN0S6M4jaqDI/3xOMHIVmPSDyrcAlvDnTKJdgs9rar6A0i9AIqJfajioroybpyLR89N5fO85BYNvD67sZO4dPeE8nUFZddEEOCd2D9A9G0SUGAmbE1NubnVUdGCi8LUt1Yo4WRZmDxAeBMmv8xqncbYstLJKYnezEUgE2gt8/m4HPFH2yPxyOA8s+1OU9KEJEaJpBYHQ==

Sello digital del SAT:

Ycx+nTcg+79NLKx6/F51cyMVWu+3Rz0jBO9p2VknnoXh0E5WQyzkLB0bNcRWXJlvXOSQkdxXVwoqJXj+ARYx8jkURcZswhOnP21aSwZWINCBSGGuANhKkU2pyzXTWY/K2Sbrmw3GUdDu2WB5i3j+BjmM91JnKJcdLtrrOSneJAvcH47ibbQgHckC7JWlejUrysum3TYhqZw84nb75qbTC5hrhrUqGKMoc5z9PVCvC70ZxC73tYwYX+y9MsuzxRwOzrzepNqFwFTup92etWPdTwuOb0L11p/qUifHJM+ZJvFXHzkrBEaqrZ29H9+v/5v71etsJNhrDiQdy6IQ==

Cadena Original del complemento de certificación digital del SAT:

||1.1|B1897392-E169-4867-A83E-9B9A12D8706A|2020-01-16T14:41:49|[SAT970701NN3|WQXenfaIECxm089SI0yZa0s+VVTQEDQlc/eBtZpz8aHmbL4e7SDnAsa3QU6imQ7tSXeCm9Mz1aUTmB6HgDkg3/6Ply2FQmG3v1r2vCINX4rumIP4hMweSadUBNX9M/ofSqzipoFDNA1XN0S6M4jaqDI/3xOMHIVmPSDyrcAlvDnTKJdgs9rar6A0i9AIqJfajioroybpyLR89N5fO85BYNvD67sZO4dPeE8nUFZddEEOCd2D9A9G0SUGAmbE1NubnVUdGCi8LUt1Yo4WRZmDxAeBMmv8xqncbYstLJKYnezEUgE2gt8/m4HPFH2yPxyOA8s+1OU9KEJEaJpBYHQ=|00001000000403258748|]

RFC del proveedor de certificación: SAT970701NN3
 No. de serie del certificado SAT 00001000000403258748

Fecha y hora de certificación: 2020-01-16 14:41:49



🏠 (http://www.gob.mx/) Inicio



Verificación de comprobantes fiscales digitales por internet

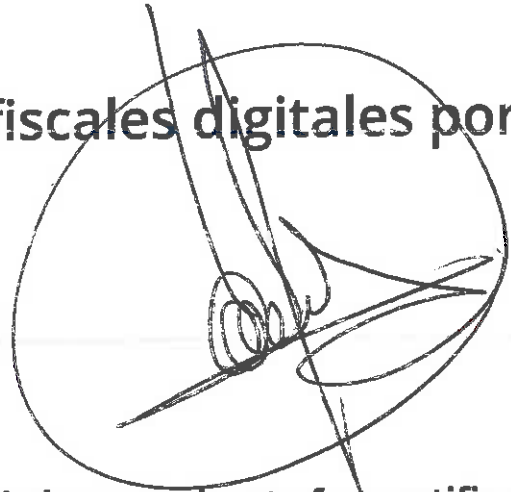

A través de esta opción, usted podrá verificar si el comprobante fue certificado por el SAT

Folio fiscal*:

RFC emisor*:

RFC receptor*:



Proporcione los dígitos de la imagen*:

[Handwritten signatures in blue ink]

Verificar CFDI

* Datos obligatorios

RFC del emisor	Nombre o razón social del emisor	RFC del receptor	Nombre o razón social del receptor
MCB850101L21	MUNICIPIO DE CHILPANCINGO DE LOS BRAVO	SFA830301521	SECRETARIA DE FINANZAS Y ADMINISTRACION DEL ESTADO DE GUERRERO
Folio fiscal	Fecha de expedición	Fecha certificación SAT	PAC que certificó
B1897392-E169-4867-A83E-9B9A12D8706A	2020-01-16T13:14:34	2020-01-16T14:41:49	SAT970701NN3
Total del CFDI	Efecto del comprobante	Estado CFDI	Estatus de cancelación
\$327,011.11	Ingreso	Vigente	Cancelable con aceptación

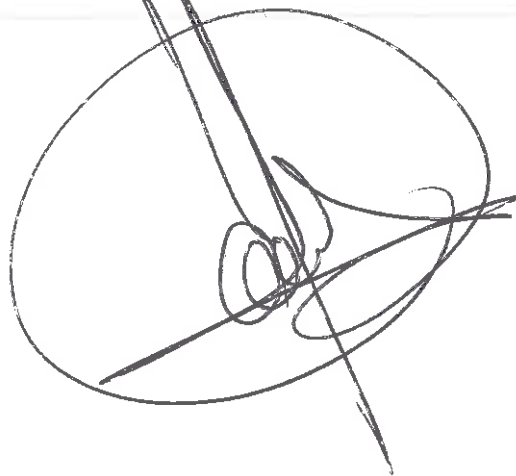

Imprimir

Enlaces

- [Declaración de Accesibilidad \(https://www.gob.mx/accesibilidad\)](https://www.gob.mx/accesibilidad)
- [Política de privacidad \(https://www.gob.mx/privacidad\)](https://www.gob.mx/privacidad)
- [Términos y Condiciones \(https://www.gob.mx/terminos\)](https://www.gob.mx/terminos)
- [Marco Jurídico \(http://www.ordenjuridico.gob.mx\)](http://www.ordenjuridico.gob.mx)
- [Portal de Obligaciones de Transparencia \(http://portaltransparencia.gob.mx\)](http://portaltransparencia.gob.mx)
- [Sistema Infomex \(https://www.infomex.org.mx/gobiernofederal/home.action\)](https://www.infomex.org.mx/gobiernofederal/home.action)
- [INAI \(http://inicio.ifai.org.mx/SitePages/ifai.aspx\)](http://inicio.ifai.org.mx/SitePages/ifai.aspx)
- [Mapa de sitio \(https://www.gob.mx/sitemap\)](https://www.gob.mx/sitemap)

¿Qué es gob.mx?

Es el portal único de trámites, información y participación ciudadana. [Leer más \(https://www.gob.mx/que-es-gobmx\)](https://www.gob.mx/que-es-gobmx)

- [English \(https://www.gob.mx/en/index\)](https://www.gob.mx/en/index)
- [Temas \(https://www.gob.mx/temas\)](https://www.gob.mx/temas)
- [Reformas \(http://reformas.gob.mx\)](http://reformas.gob.mx)

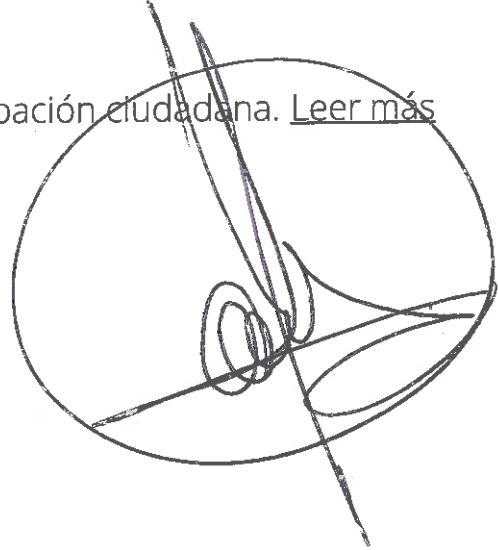

Contacto

Mesa de ayuda: dudas e información
gobmx@funcionpublica.gob.mx

[Denuncia contra servidores públicos \(https://www.gob.mx/tramites/ficha/presentacion-de-quejas-y-denuncias-en-la-sfp/SFP54\)](https://www.gob.mx/tramites/ficha/presentacion-de-quejas-y-denuncias-en-la-sfp/SFP54)

Mantente informado. Suscríbete.



Síguenos en

[\(https://www.facebook.com/gobmx\)](https://www.facebook.com/gobmx) [\(https://twitter.com/gobmx\)](https://twitter.com/gobmx)



RFC emisor: MCB850101L21
 Nombre emisor: MUNICIPIO DE CHILPANCINGO DE LOS BRAVO
 Folio: 0270
 RFC receptor: SFA830301521
 Nombre receptor: SECRETARIA DE FINANZAS Y ADMINISTRACION DEL ESTADO DE GUERRERO
 Uso CFDI: Por definir

Folio fiscal: 08A29F67-4058-42EA-B6EC-02EC420B0400
 No. de serie del CSD: 00001000000412357002
 Serie: B
 Código postal, fecha y hora de emisión: 39000 2020-01-16 13:01:46
 Efecto de comprobante: Ingreso
 Régimen fiscal: Personas Morales con Fines no Lucrativos

Conceptos

Clave del producto y/o servicio	No. identificación	Cantidad	Clave de unidad	Unidad	Valor unitario	Importe	Descuento	No. de pedimento	No. de cuenta predial
01010101		1	MON	MES	468272.94	468272.94			
Descripción	PARTICIPACIONES FEDERALES A MUNICIPIOS, FONDO DE COMPENSACION (FONDO PARA LA INFRAESTRUCTURA A MUNICIPIOS), CORRESPONDIENTE AL DIA 15 DE ENERO DE 2020.								

Moneda: Peso Mexicano
 Forma de pago: Transferencia electrónica de fondos (incluye SPEI)
 Método de pago: Pago en una sola exhibición
 Condiciones de pago: CONTADO

Subtotal \$468,272.94
 Total \$468,272.94

Sello digital del CFDI:

cqL12cio6EEA0nqJLp6ZR7uFXy3j9e7L64WkZTIFAa8aN1UIVwqinc8+JO64hajtzprsrAJXgUJvThwPqXWtU7pFGbAS5u8RAGu0xt0Hbpgg+IS6GjuXFANS8WZvQN9I7eqDdD9h204zurjSeQ7KettW4DDG5jw4F/vcqNHLMNIERWoKneeEq37v9/KTotHzw0q5huVJa4tHbOpNNfZ4GC/KiaE1pQJoQLDGHXLe8uqRwJiNFdHia7EYnNwRAw9mquevYLxm6DCUX5fe5ySr7Re1kN58UVnVIJrSEWpCbuCChojXEj3H95itaDznYqWC8zCSVhjtgp1QjNiJA==

Sello digital del SAT:

Ijri9cy64BPb9m3LFpnSxqX9h2LCK0GoioJ12m1sacOecOI9GCG2IXgmeaq4softQrGI3L2bFqzSp1gUVAn6En5Z+V7Qb5RCzOdAU6+nTGFHbr1nLlto+0T2TvaGtalxd0VMYF3khc17UA0yY5o1iWQfjwzrGqXRI3NhtJ9vBHVMDcmr6OamHPvETNdqxOIEZMGxRi+n5cqlL7qManxlCXfmuiawv5GSabdwjL1pitumoH+7DKlging1p4NNhJdWleH4js/6BGNtIONyYDnxwFWYsRI9WmHb6Cbc7CHMNxy++Nmnhj18iwK6hWHFLrv4UWczhPZwhoarsE2TJ6w==

Cadena Original del complemento de certificación digital del SAT:

||1.1|08A29F67-4058-42EA-B6EC-02EC420B0400|2020-01-16T14:37:51|SAT970701NN3|cqL12cio6EEA0nqJLp6ZR7uFXy3j9e7L64WkZTIFAa8aN1UIVwqinc8+JO64hajtzprsrAJXgUJvThwPqXWtU7pFGbAS5u8RAGu0xt0Hbpgg+IS6GjuXFANS8WZvQN9I7eqDdD9h204zurjSeQ7KettW4DDG5jw4F/vcqNHLMNIERWoKneeEq37v9/KTotHzw0q5huVJa4tHbOpNNfZ4GC/KiaE1pQJoQLDGHXLe8uqRwJiNFdHia7EYnNwRAw9mquevYLxm6DCUX5fe5ySr7Re1kN58UVnVIJrSEWpCbuCChojXEj3H95itaDznYqWC8zCSVhjtgp1QjNiJA==|00001000000403258748||

RFC del proveedor de certificación: SAT970701NN3 Fecha y hora de certificación: 2020-01-16 14:37:51
 No. de serie del certificado SAT 00001000000403258748



 (<http://www.gob.mx/>) Inicio



Verificación de comprobantes fiscales digitales por internet

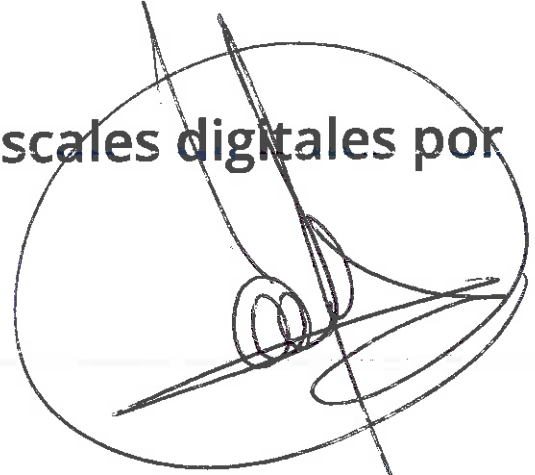

A través de esta opción, usted podrá verificar si el comprobante fue certificado por el SAT

Folio fiscal*:

RFC emisor*:

RFC receptor*:

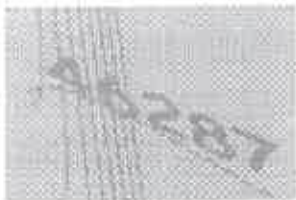



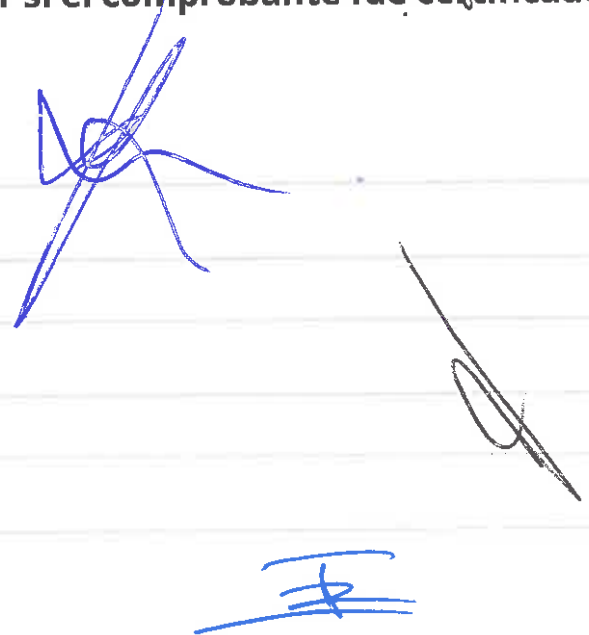

Proporcione los dígitos de la imagen*:

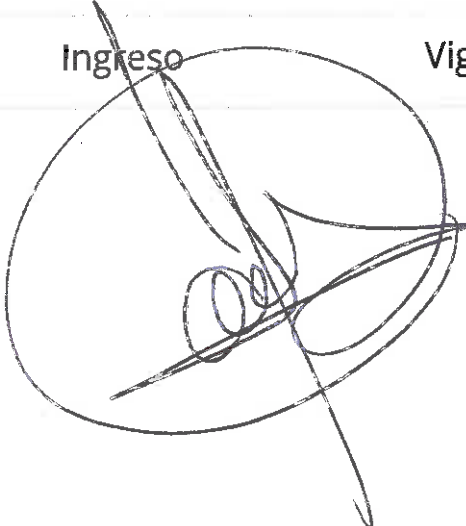

Verificar CFDI

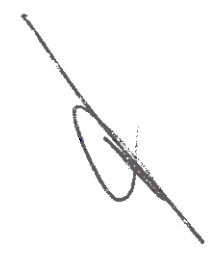
* Datos obligatorios

RFC del emisor	Nombre o razón social del emisor	RFC del receptor	Nombre o razón social del receptor
MCB850101L21	MUNICIPIO DE CHILPANCINGO DE LOS BRAVO	SFA830301521	SECRETARIA DE FINANZAS Y ADMINISTRACION DEL ESTADO DE GUERRERO
Folio fiscal	Fecha de expedición	Fecha certificación SAT	PAC que certificó
08A29F67-4058-42EA-B6EC-02EC420B0400	2020-01-16T13:01:46	2020-01-16T14:37:51	SAT970701NN3
Total del CFDI	Efecto del comprobante	Estado CFDI	Estatus de cancelación
\$468,272.94	Ingreso	Vigente	Cancelable con aceptación
			
			Imprimir

Enlaces

- [Declaración de Accesibilidad \(https://www.gob.mx/accesibilidad\)](https://www.gob.mx/accesibilidad)
- [Política de privacidad \(https://www.gob.mx/privacidad\)](https://www.gob.mx/privacidad)
- [Términos y Condiciones \(https://www.gob.mx/terminos\)](https://www.gob.mx/terminos)
- [Marco Jurídico \(http://www.ordenjuridico.gob.mx\)](http://www.ordenjuridico.gob.mx)
- [Portal de Obligaciones de Transparencia \(http://portaltransparencia.gob.mx\)](http://portaltransparencia.gob.mx)
- [Sistema Infomex \(https://www.infomex.org.mx/gobiernofederal/home.action\)](https://www.infomex.org.mx/gobiernofederal/home.action)
- [INAI \(http://inicio.ifai.org.mx/SitePages/ifai.aspx\)](http://inicio.ifai.org.mx/SitePages/ifai.aspx)
- [Mapa de sitio \(https://www.gob.mx/sitemap\)](https://www.gob.mx/sitemap)

¿Qué es gob.mx?

Es el portal único de trámites, información y participación ciudadana. [Leer más \(https://www.gob.mx/que-es-gobmx\)](https://www.gob.mx/que-es-gobmx)

- [English \(https://www.gob.mx/en/index\)](https://www.gob.mx/en/index)
- [Temas \(https://www.gob.mx/temas\)](https://www.gob.mx/temas)
- [Reformas \(http://reformas.gob.mx\)](http://reformas.gob.mx)

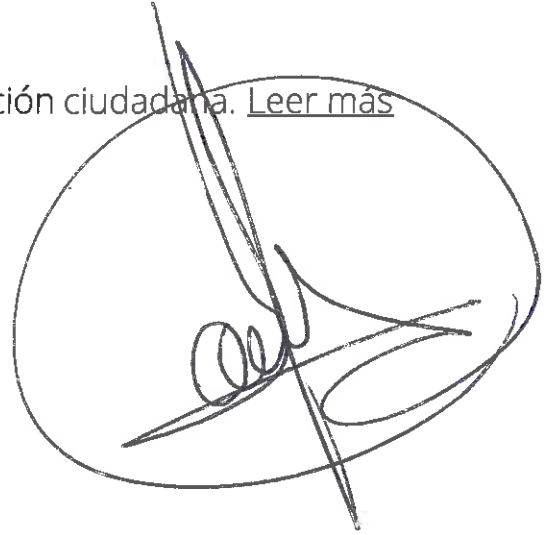

Contacto

Mesa de ayuda: dudas e información
gobmx@funcionpublica.gob.mx

[Denuncia contra servidores públicos \(https://www.gob.mx/tramites/ficha/presentacion-de-quejas-y-denuncias-en-la-sfp/SFP54\)](https://www.gob.mx/tramites/ficha/presentacion-de-quejas-y-denuncias-en-la-sfp/SFP54)

Mantente informado. Suscríbete.

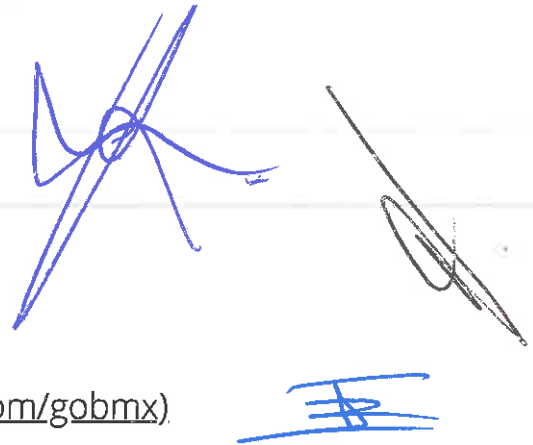

Síguenos en

[\(https://www.facebook.com/gobmx\)](https://www.facebook.com/gobmx) [\(https://twitter.com/gobmx\)](https://twitter.com/gobmx)

RFC emisor: MCB850101L21
 Nombre emisor: MUNICIPIO DE CHILPANCINGO DE LOS BRAVO
 Folio: 0275
 RFC receptor: SFA830301521
 Nombre receptor: SECRETARIA DE FINANZAS Y ADMINISTRACION DEL ESTADO DE GUERRERO
 Uso CFDI: Por definir

Folio fiscal: A3C769E3-D421-4977-96C3-2A1CD53C2C57
 No. de serie del CSD: 00001000000412357002
 Serie: B
 Código postal, fecha y hora de emisión: 39000 2020-01-16 13:35:14
 Efecto de comprobante: Ingreso
 Régimen fiscal: Personas Morales con Fines no Lucrativos

Conceptos

Clave del producto y/o servicio	No. Identificación	Cantidad	Clave de unidad	Unidad	Valor unitario	Importe	Descuento	No. de pedimento	No. de cuenta predial
01010101		1	MON	MES	515332.50	515332.50			
Descripción: PARTICIPACIONES FEDERALES A MUNICIPIOS (FONDO GENERAL), CCRRES PONDIENTE AL DIA 15 DE ENERO DE 2020									

Moneda: Peso Mexicano
 Forma de pago: Transferencia electrónica de fondos (incluye SPEI)
 Método de pago: Pago en una sola exhibición
 Condiciones de pago: CONTADO

Subtotal \$ 515,332.50
 Total \$ 515,332.50

Sello digital del CFDI:

hxH4C6aqkgsMZ0/EfK0Tp5oIMmFirGZ59ks66F+/k8VBpxADRA0ymvbww9EOJzxLcFmUXP2uacXt06wPKMSnLg9x9clyH1+ZPRc6VEUUVzimPofRLDTxSGf70dHxnTUI5LEgAM/sMxmOh6kgOOmkRXyUj5l0jtmqXCcATyVPQubCE41f1RROG+2rSqUCfpOEuhyTfm5ilQnDGWMxSu5cvl5hcKMS58Olz3o6+3efMFKHmGLs2BTP+gCIA5lqP/3kOEdUhoY3ctoa0amxP9fmiPCue15nGatkQ1dBuKJP8Gwvyckh0V6wxOPbuMewY8ys+Xlc3Vk9CDYIvatHMA/Q==

Sello digital del SAT:

H7itdvYEO1sOb2f6LyU2L7UNojjufYDdgg8JXbH9Vv2Eb+MYPWLEbkBNbJhoA2rDUTHPajwFvV9NYJ/um6gp3rmLuuKkNyQDs9pU9tRz1NcICjrtpraTiqrFdBNg4XeXAXpFm90wG+IFJXKS7teB/xUS3rsvd7nAY4qGj7wydET9SOuRkO02Pz8CUqaw0hjnEep3RdtGB76jYssVhmLHaaAs0Up1+P+yvN6zAU7eg1CxPCy6voPjD+V4RTNSFvpB2ZEp6YHaQv2MWsFGlvrAv4vkaFSKZUT7KEqXrxw3tBU5YHKuipTgcbD3RoAsrR9zqekZEAbq8e/1hA==

Cadena Original del complemento de certificación digital del SAT:

||1.1|A3C769E3-D421-4977-96C3-2A1CD53C2C57|2020-01-16T14:47:45|SAT970701NN3|hxH4C6aqkgsMZ0/EfK0Tp5oIMmFirGZ59ks66F+/k8VBpxADRA0ymvbww9EOJzxLcFmUXP2uacXt06wPKMSnLg9x9clyH1+ZPRc6VEUUVzimPofRLDTxSGf70dHxnTUI5LEgAM/sMxmOh6kgOOmkRXyUj5l0jtmqXCcATyVPQubCE41f1RROG+2rSqUCfpOEuhyTfm5ilQnDGWMxSu5cvl5hcKMS58Olz3o6+3efMFKHmGLs2BTP+gCIA5lqP/3kOEdUhoY3ctoa0amxP9fmiPCue15nGatkQ1dBuKJP8Gwvyckh0V6wxOPbuMewY8ys+Xlc3Vk9CDYIvatHMA/Q==|00001000000403258748||

RFC del proveedor de certificación: SAT970701NN3

Fecha y hora de certificación: 2020-01-16 14:47:45

No. de serie del certificado SAT 00001000000403258748



[Handwritten signatures and stamps in blue ink]

[\(http://www.gob.mx/\)](http://www.gob.mx/) Inicio



Verificación de comprobantes fiscales digitales por internet

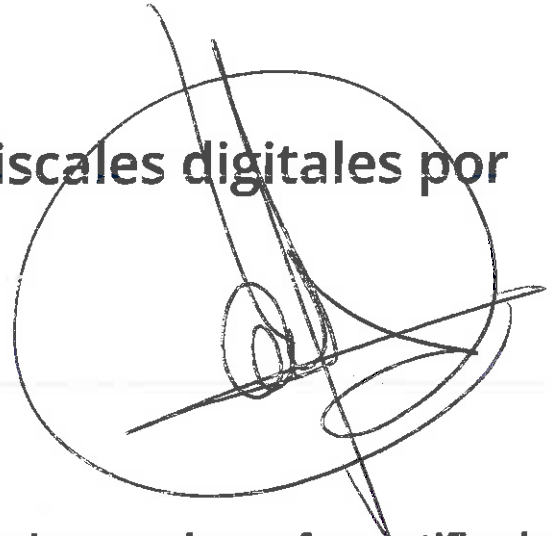

A través de esta opción, usted podrá verificar si el comprobante fue certificado por el SAT

Folio fiscal*:



RFC emisor*:

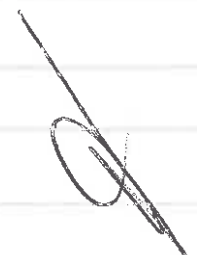

RFC receptor*:

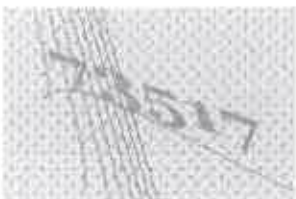

Proporcione los dígitos de la imagen*:

Verificar CFDI

* Datos obligatorios

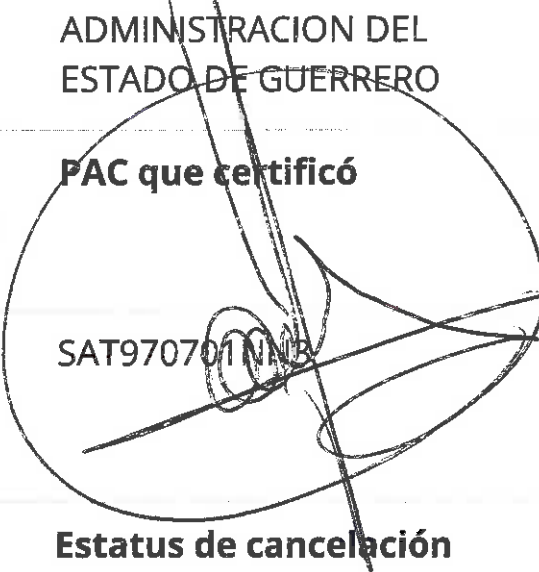
RFC del emisor	Nombre o razón social del emisor	RFC del receptor	Nombre o razón social del receptor
MCB850101L21	MUNICIPIO DE CHILPANCINGO DE LOS BRAVO	SFA830301521	SECRETARIA DE FINANZAS Y ADMINISTRACION DEL ESTADO DE GUERRERO
Folio fiscal	Fecha de expedición	Fecha certificación SAT	PAC que certificó
A3C769E3-D421-4977-96C3-2A1CD53C2C57	2020-01-16T13:35:14	2020-01-16T14:47:45	SAT970701 NMB 
Total del CFDI	Efecto del comprobante	Estado CFDI	Estatus de cancelación
\$515,332.50	Ingreso	Vigente	Cancelable con aceptación





Imprimir

Enlaces

- [Declaración de Accesibilidad \(https://www.gob.mx/accesibilidad\)](https://www.gob.mx/accesibilidad)
- [Política de privacidad \(https://www.gob.mx/privacidad\)](https://www.gob.mx/privacidad)
- [Términos y Condiciones \(https://www.gob.mx/terminos\)](https://www.gob.mx/terminos)
- [Marco Jurídico \(http://www.ordenjuridico.gob.mx\)](http://www.ordenjuridico.gob.mx)
- [Portal de Obligaciones de Transparencia \(http://portaltransparencia.gob.mx\)](http://portaltransparencia.gob.mx)
- [Sistema Infomex \(https://www.infomex.org.mx/gobierno/federal/home.action\)](https://www.infomex.org.mx/gobierno/federal/home.action)
- [INAI \(http://inicio.ifai.org.mx/SitePages/ifai.aspx\)](http://inicio.ifai.org.mx/SitePages/ifai.aspx)
- [Mapa de sitio \(https://www.gob.mx/sitemap\)](https://www.gob.mx/sitemap)

¿Qué es gob.mx?

Es el portal único de trámites, información y participación ciudadana. [Leer más \(https://www.gob.mx/que-es-gobmx\)](https://www.gob.mx/que-es-gobmx)

- [English \(https://www.gob.mx/en/index\)](https://www.gob.mx/en/index)
- [Temas \(https://www.gob.mx/temas\)](https://www.gob.mx/temas)
- [Reformas \(http://reformas.gob.mx\)](http://reformas.gob.mx)

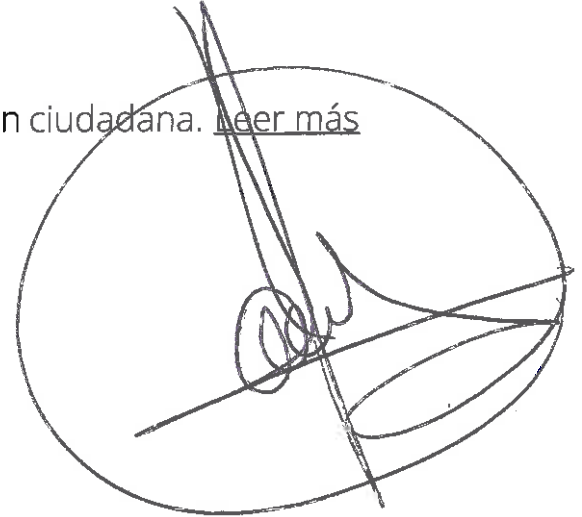

Contacto

Mesa de ayuda: dudas e información
gobmx@funcionpublica.gob.mx

[Denuncia contra servidores públicos \(https://www.gob.mx/tramites/ficha/presentacion-de-quejas-y-denuncias-en-la-sfp/SFP54\)](https://www.gob.mx/tramites/ficha/presentacion-de-quejas-y-denuncias-en-la-sfp/SFP54)

Mantente informado. Suscríbete.

usuario@ejemplo.com



Síguenos en

[\(https://www.facebook.com/gobmx\)](https://www.facebook.com/gobmx) [\(https://twitter.com/gobmx\)](https://twitter.com/gobmx)

RFC emisor: MCB850101L21
 Nombre emisor: MUNICIPIO DE CHILPANCINGO DE LOS BRAVO
 Folio: 0274
 RFC receptor: SFA830301521
 Nombre receptor: SECRETARIA DE FINANZAS Y ADMINISTRACION DEL ESTADO DE GUERRERO
 Uso CFDI: Por definir

Folio fiscal: 1709BA10-BDC4-408B-9FA5-1C0491953A5E
 No. de serie del CSD: 00001000000412357002
 Serie: B
 Código postal, fecha y hora de emisión: 39000 2020-01-16 13:32:25
 Efecto de comprobante: Ingreso
 Régimen fiscal: Personas Morales con Fines no Lucrativos

Conceptos

Clave del producto y/o servicio	No. identificación	Cantidad	Clave de unidad	Unidad	Valor unitario	Importe	Descuento	No. de pedimento	No. de cuenta predial
01010101		1	MON	MES	427000.00	427000.00			
Descripción: PARTICIPACIONES FEDERALES A MUNICIPIOS (FONDO GENERAL), CORRES PONDIENTE AL DIA 15 DE ENERO DE 2022.									

Moneda: Peso Mexicano
 Forma de pago: Transferencia electrónica de fondos (incluye SPEI)
 Método de pago: Pago en una sola exhibición
 Condiciones de pago: CONTADO

Subtotal \$ 427,000.00
 Total \$ 427,000.00

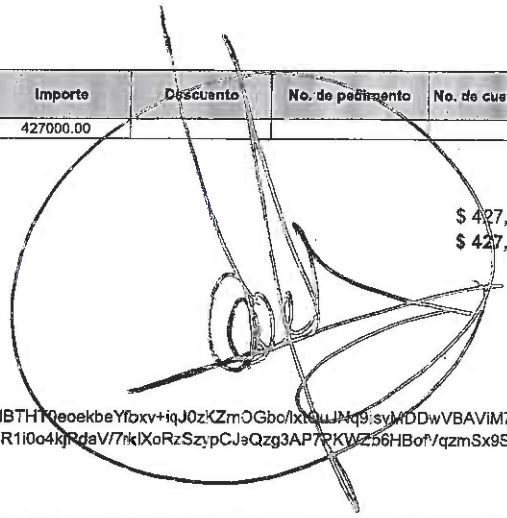

Sello digital del CFDI:

F1vLDbe6Zvbs5msoEkh5DLIEc7QbBN+i6xXeyPEU0a9df7d#0mDTErPmJYizUeXTnvm/kEsGI/4pUxrfswKa17dBHT0eokbeYfbxv+iqJ0zKZmOGbo/lxtQuJNq9isvMDDwVBVAVIM7/sq20filF2yzieZdKgSoWSya/JmgLFhgPjkPyVKtSuf34QrDqa4m5imgauDeu4NAXTug89owQ2FYUPIbFfw7kVXWdjz9BR1i0o4kjPdaV77rkiXoRzSzypCJeQzg3AP7PKWZ56HBoF/qzmSx9S7vHu+qir/mvar6+Si5KaHGY6OcTG2cLsNaLiWhxAepMqfiDe58Og==

Sello digital del SAT:

LcFtCokCV1+10x6rZkDjkI5XZfZ7NuYofYskn0vMgyz0rs8Pll73XMXA+U1PSOF04E1q00ERRARfgizOeoeGFfSrOQLJezmDRZd7GBFJrKxGKbes1x/gtH0VcXJkaRMzHYPNv51Xy56DJmEFXxgwog4eEmqfoz25luBpk7HgY1V4NTJNUILDVdASmhXeINITb2srMkMUoVxOYSI7GkePR/gilXHIIC5DglyzIVNSeoqTT33PP+ImUZJu33YcHkblOp3rgJy2+3tLrD439dbPjalEfsxRQZ1a66XlnHaSnElpSwNfEb5mStTpnC0Cv8bQ6H+WMMIWh1a9Q==

Cadena Original del complemento de certificación digital del SAT:

!!111709BA10-BDC4-408B-9FA5-1C0491953A5E|2020-01-16T14:45:56|SAT970701NN3|F1vLDbe6Zvbs5msoEkh5DLIEc7QbBN+i6xXeyPEU0a9df7d#0mDTErPmJYizUeXTnvm/kEsGI/4pUxrfswKa17dBHT0eokbeYfbxv+iqJ0zKZmOGbo/lxtQuJNq9isvMDDwVBVAVIM7/sq20filF2yzieZdKgSoWSya/JmgLFhgPjkPyVKtSuf34QrDqa4m5imgauDeu4NAXTug89owQ2FYUPIbFfw7kVXWdjz9BR1i0o4kjPdaV77rkiXoRzSzypCJeQzg3AP7PKWZ56HBoF/qzmSx9S7vHu+qir/mvar6+Si5KaHGY6OcTG2cLsNaLiWhxAepMqfiDe58Og==|00001000000403258748|

RFC del proveedor de certificación: SAT970701NN3
 No. de serie del certificado SAT: 00001000000403258748

Fecha y hora de certificación: 2020-01-16 14:45:56



Handwritten signature in blue ink.

[\(http://www.gob.mx/\)](http://www.gob.mx/) Inicio



Verificación de comprobantes fiscales digitales por internet

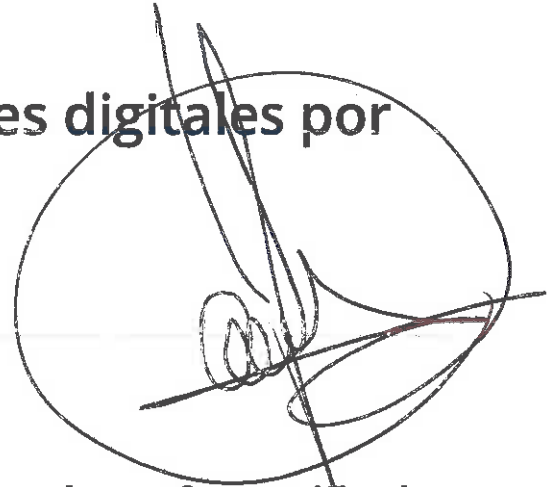

A través de esta opción, usted podrá verificar si el comprobante fue certificado por el SAT

Folio fiscal*:



RFC emisor*:

RFC receptor*:



Proporcione los dígitos de la imagen*:

Verificar CFDI

* Datos obligatorios

RFC del emisor	Nombre o razón social del emisor	RFC del receptor	Nombre o razón social del receptor
MCB850101L21	MUNICIPIO DE CHILPANCINGO DE LOS BRAVO	SFA830301521	SECRETARÍA DE FINANZAS Y ADMINISTRACION DEL ESTADO DE GUERRERO
Folio fiscal	Fecha de expedición	Fecha certificación SAT	PAC que certificó
1709BA10-BDC4-408B-9FA5-1C0491953A5E	2020-01-16T13:32:25	2020-01-16T14:45:56	SAT970701NN30
Total del CFDI	Efecto del comprobante	Estado CFDI	Estatus de cancelación
\$427,000.00	Ingreso	Vigente	Cancelable con aceptación

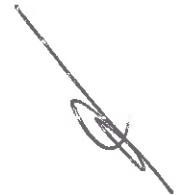
Imprimir

Enlaces

- [Declaración de Accesibilidad \(https://www.gob.mx/accesibilidad\)](https://www.gob.mx/accesibilidad)
- [Política de privacidad \(https://www.gob.mx/privacidad\)](https://www.gob.mx/privacidad)
- [Términos y Condiciones \(https://www.gob.mx/terminos\)](https://www.gob.mx/terminos)
- [Marco Jurídico \(http://www.ordenjuridico.gob.mx\)](http://www.ordenjuridico.gob.mx)
- [Portal de Obligaciones de Transparencia \(http://portaltransparencia.gob.mx\)](http://portaltransparencia.gob.mx)
- [Sistema Infomex \(https://www.infomex.org.mx/gobiernofederal/home.action\)](https://www.infomex.org.mx/gobiernofederal/home.action)
- [INAI \(http://inicio.ifai.org.mx/SitePages/ifai.aspx\)](http://inicio.ifai.org.mx/SitePages/ifai.aspx)
- [Mapa de sitio \(https://www.gob.mx/sitemap\)](https://www.gob.mx/sitemap)

¿Qué es gob.mx?

Es el portal único de trámites, información y participación ciudadana. [Leer más \(https://www.gob.mx/que-es-gobmx\)](https://www.gob.mx/que-es-gobmx)

- [English \(https://www.gob.mx/en/index\)](https://www.gob.mx/en/index)
- [Temas \(https://www.gob.mx/temas\)](https://www.gob.mx/temas)
- [Reformas \(http://reformas.gob.mx\)](http://reformas.gob.mx)

Contacto

Mesa de ayuda: dudas e información
gobmx@funcionpublica.gob.mx

[Denuncia contra servidores públicos \(https://www.gob.mx/tramites/ficha/presentacion-de-quejas-y-denuncias-en-la-sfp/SFP54\)](https://www.gob.mx/tramites/ficha/presentacion-de-quejas-y-denuncias-en-la-sfp/SFP54)

Mantente informado. Suscríbete.



Síguenos en

<https://www.facebook.com/gobmx> <https://twitter.com/gobmx>

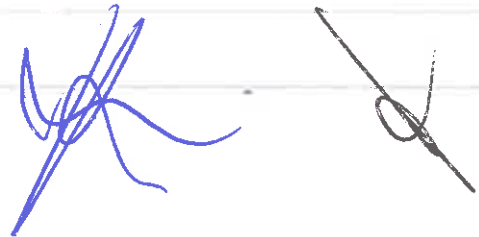

GOBIERNO DEL ESTADO DE GUERRERO SECRETARIA DE FINANZAS Y ADMINISTRACION
 SUBSECRETARIA DE INGRESOS

A 017200

Contribuyente 2015 - 2021 RFC MCB850101L21 NOS NECESITA A TODOS A20 17200
 Nombre MUNICIPIO DE CHILPANCINGO DE LOS BRAVO
 Dirección 1ER. CONGRESO DE ANAHUAC S/N, CHILPANCINGO DE LOS BRAVO GUERRERO, C.P. 39600
 Concepto IA. PARCIALIDAD DEL PAGO DE CAPITAL POR PRESTAMO OTORGADO POR EL GOBIERNO DEL ESTADO DE GUERRERO, CT
 A. 65505393577

Ingreso	Descripción	Cantidad	Importe unitario	Importe
88900	CUENTAS POR COBRAR AYUNTAMIENTOS	1.00	\$ 427,000.00	\$ 427,000.00



DIRECCION GENERAL DE
 TESORERIA
 CHILPANCINGO, GRO

(** CUATROCIENTOS VEINTISIETE MIL PESOS 00/100 M.N. **)

388888A88JJ4MHHJKJ933333TRQRP2IUUUUUU2

Total \$ 427,000.00
 Caja 418 Cajero MFPANTAL Fecha de emisión 14/01/2020 14:28:37

CLAVE PARA GENERAR SU CFDI C07WCJVV

[Handwritten signature in blue ink]

[Handwritten signature in blue ink]

[Handwritten signature in black ink]

COMPROBANTE



H. AYUNTAMIENTO MUNICIPAL DE CHILPANCINGO, GRO.

SECRETARÍA DE FINANZAS Y ADMINISTRACION

GASTO CORRIENTE



PÓLIZA DE INGRESOS
(DI-2) NO. 3

PROGRAMA: GASTO CORRIENTE

FECHA: 23/ene/20

REFERENCIA: /O-I No. 1 Fecha: (01/ene/20) /

BENEFICIARIO: MUNICIPIO DE CHILPANCINGO DE LOS BRAVO, GUERRERO

CONCEPTO: REGISTRO DE PARTICIPACIONES FEDERALES DEL FONDO GENERAL DE PARTICIPACIONES, DEL DIA 23 DE ENERO DE 2020.

C U E N T A	DESCRIPCIÓN (CRI)	MONTO
1 8 1 0 1 0 1 0 1	FONDO GENERAL DE PARTICIPACIONES UNIDAD ADMINISTRATIVA: DIRECCION DE INGRESOS FUENTE DE FINANCIAMIENTO: 15 - RECURSOS FEDERALES	4,107,925.51
1 8 1 0 1 0 1 0 2	IMPUESTO SOBRE AUTOMOVILES NUEVOS UNIDAD ADMINISTRATIVA: DIRECCION DE INGRESOS FUENTE DE FINANCIAMIENTO: 15 - RECURSOS FEDERALES	80,316.88
1 8 1 0 1 0 1 0 3	IMPUESTO SOBRE TENENCIA O USO DE VEHICULOS UNIDAD ADMINISTRATIVA: DIRECCION DE INGRESOS FUENTE DE FINANCIAMIENTO: 15 - RECURSOS FEDERALES	76,989.67
1 8 1 0 2 0 2	FONDO DE AHORRO PARA CONTINGENCIAS UNIDAD ADMINISTRATIVA: DIRECCION DE INGRESOS FUENTE DE FINANCIAMIENTO: 15 - RECURSOS FEDERALES	515,332.50
1 8 1 0 2 0 3	FONDO DE SOLIDARIDAD UNIDAD ADMINISTRATIVA: DIRECCION DE INGRESOS FUENTE DE FINANCIAMIENTO: 15 - RECURSOS FEDERALES	103,067.00
1 8 1 0 2 0 4	PRESTAMO P/CONTINGENCIAS FINANCIERAS UNIDAD ADMINISTRATIVA: DIRECCION DE INGRESOS FUENTE DE FINANCIAMIENTO: 15 - RECURSOS FEDERALES	427,000.00

Monto total

5,310,631.56

C U E N T A	PLAN DE CUENTAS (CONTABILIDAD)	DEBE	HABER
4 2 1 1 1 0 0 8 0 0 1 0 0 1 0 0 1	FONDO GENERAL DE PARTICIPACIONES		4,107,925.51
4 2 1 1 1 0 0 8 0 0 1 0 0 1 0 0 2	IMPUESTO SOBRE AUTOMOVILES NUEVOS		80,316.88
4 2 1 1 1 0 0 8 0 0 1 0 0 1 0 0 3	IMPUESTO SOBRE TENENCIA O USO DE VEHICULOS		76,989.67
4 2 1 1 1 0 0 8 0 0 1 0 0 2 0 0 2	FONDO DE AHORRO PARA CONTINGENCIAS		515,332.50
4 2 1 1 1 0 0 8 0 0 1 0 0 2 0 0 3	FONDO DE SOLIDARIDAD		103,067.00
4 2 1 1 1 0 0 8 0 0 1 0 0 2 0 0 4	PRESTAMO P/CONTINGENCIAS FINANCIERAS		427,000.00
1 1 2 5 0 2 1 0 2 7 0 0 2	PARTICIPACIONES FEDERALES	4,265,232.06	
1 1 2 5 0 2 1 0 2 3 0 0 2	PARTICIPACIONES FEDERALES	618,399.50	
1 1 2 2 6	CUENTAS POR COBRAR A ENTIDADES FEDERATIVAS Y MUNICIPIOS	427,000.00	
1 1 2 5 0 2 1 0 2 7 0 0 2	PARTICIPACIONES FEDERALES		4,265,232.06
1 1 2 5 0 2 1 0 2 3 0 0 2	PARTICIPACIONES FEDERALES		618,399.50
1 1 2 2 6	CUENTAS POR COBRAR A ENTIDADES FEDERATIVAS Y MUNICIPIOS		427,000.00
1 1 1 2 1 0 2 1 0 2 6 0 0 2 0 0 1	CTA No 01-12626950 GASTO CORRIENTE 2019	4,107,925.51	
1 1 1 2 1 0 2 1 0 2 6 0 0 2 0 0 1	CTA No 01-12626950 GASTO CORRIENTE 2019	80,316.88	
1 1 1 2 1 0 2 1 0 2 6 0 0 2 0 0 1	CTA No 01-12626950 GASTO CORRIENTE 2019	76,989.67	
1 1 2 3 9 0 2 1 0 2 7 0 0 7	PRESTAMO PARA CONTINGENCIAS FINANCIERAS	427,000.00	
1 1 2 3 9 0 2 1 0 2 7 0 0 5	FONDO DE AHORRO	515,332.50	



H. AYUNTAMIENTO MUNICIPAL DE CHILPANCINGO, GRO.

SECRETARIA DE FINANZAS Y ADMINISTRACION

GASTO CORRIENTE



PÓLIZA DE INGRESOS
(DI-2) NO. 3

PROGRAMA: GASTO CORRIENTE

FECHA: 23/ene/20

C U E N T A	PLAN DE CUENTAS (CONTABILIDAD)	DEBE	HABER
11239021027006	FONSOL	103,067.00	
Sumas iguales		10,621,263.12	10,621,263.12
C U E N T A	PLAN DE CUENTAS (PRESUPUESTO)	DEBE	HABER
812	LEY DE INGRESOS POR EJECUTAR	5,310,631.56	
814	LEY DE INGRESOS DEVENGADA		5,310,631.56
814	LEY DE INGRESOS DEVENGADA	5,310,631.56	
815	LEY DE INGRESOS RECAUDADA		5,310,631.56





No. Cuenta	0112626950
No. Cliente	C1665944

FECHA OPER LIQ	COD. DESCRIPCIÓN	REFERENCIA	CARGOS	ABONOS	OPERACIÓN	SALDO LIQUIDACIÓN
	0150120PAG NOM MEC GC 1RA ENE 20 SCOT Ref. 000708890 044 00044260044005897481 002601002001150000708890 MUNICIPIO DE CHILPANCINGO DE L					
15/ENE	15/ENE T20 SPEI RECIBIDOSANTANDER 0 6089630FDO COMP FIM CHILPANCINGO DE L Ref. 005903416 014 00014260655062793510 2020011540014 TCT0000460896300 SECRETARIA DE FINANZAS Y ADMINISTRACION			468,272.94		
15/ENE	15/ENE T20 SPEI RECIBIDOSANTANDER 0 6187388INCENT GASOLINA FIM CHILPANCIN Ref. 005999364 014 00014260655062792883 2020011540014 TCT0000461873880 SECRETARIA DE FINANZAS Y ADMINISTRACION			327,011.11	799,511.49	799,511.49
16/ENE	16/ENE W41 TRASPASO ENTRE CUENTAS REINTEGRO PREST P COMBUSTIBLE BMRCASH Ref. REFBNTC00482889		177,990.42			
16/ENE	16/ENE W01 TRASPASO A TERCEROS PAG COMBUSTIBLE SP 16 A 22 DICBMRCASH Ref. REFBNTC00482889		207,851.64		413,669.43	413,669.43
17/ENE	17/ENE T17 SPEI ENVIADO AFIRME 0 0170120PAG COMP REGIDORES 1RA ENE 20 Ref. 000019455 062 00062260113510031807 002601002001170000019455 MUNICIPIO DE CHILPAN PAGADORA		24,156.00			
17/ENE	17/ENE T17 SPEI ENVIADO BANAMEX 0 0170120PAG COMP REGIDORES 1RA ENE 20 Ref. 000020787 002 00002260700966768142 002601002001170000020787 MPIO DE CHILPANCINGO DE LOS BR		48,312.00			
17/ENE	17/ENE W41 TRASPASO ENTRE CUENTAS PAG COMP REGIDORES 1RA ENE 20 BMRCASH Ref. REFBNTC00482889		24,156.00			
17/ENE	17/ENE T17 SPEI ENVIADO BANORTE/IXE 0 0170120PAG COMP REGIDORES 1RA ENE 20 Ref. 000023281 072 00072260008626214833 002601002001170000023281 MUNICIPIO DE CHILPANCINGO DE L		24,156.00			
17/ENE	17/ENE T17 SPEI ENVIADO SANTANDER 0 0170120PAG COMP REGIDORES 1RA ENE 20 Ref. 000026830 014 00014260655044019319 002601002001170000026830 MUNICIPIO DE CHILPANCINGO DE L		169,092.00			
17/ENE	17/ENE W01 TRASPASO A TERCEROS PAG COMP PRESIDENT 1RA ENE 20 BMRCASH Ref. REFBNTC00482889		24,156.00		99,641.43	99,641.43
23/ENE	23/ENE T20 SPEI RECIBIDOINVEX 0 0000835TRANSFERENCIA DE FONDOS Ref. 009177562 059 00059180000835400018 004598522 BANCO INVEX, S.A. FIDUCIARIO POR CTA. DE			4,107,925.51		

No. Cuenta	0112626950
No. Cliente	C1665944

FECHA		COD. DESCRIPCIÓN	REFERENCIA	CARGOS	ABONOS	SALDO	
OPER	LIQ					OPERACIÓN	LIQUIDACIÓN
23/ENE	23/ENE	T20 SPEI RECIBIDOSANTANDER 0 5999994ISAN CHILPANCINGO DE LOS BRAVO Ref. 009296833 014 00014260655059743887 2020012340014 TCT0000459999940 SECRETARIA DE FINANZAS Y ADMINISTRACION			80,316.88		
23/ENE	23/ENE	T20 SPEI RECIBIDOSANTANDER 0 6011183TENENCIA DE CHILPANCINGO DE LO Ref. 009311085 014 00014260655059743887 2020012340014 TCT0000460111830 SECRETARIA DE FINANZAS Y ADMINISTRACION			76,989.67	4,364,873.49	4,364,873.49
30/ENE	30/ENE	W42 TRASPASO ENTRE CUENTAS TRASPASO ENTRE CTAS GTO CORRIEBMRCASH Ref. REFBNTC00482889			109,190.59		
30/ENE	30/ENE	T17 SPEI ENVIADO BANAMEX 0 0300120PAG NOM MEC EXT 2DA ENE 20 BAN Ref. 000040876 002 00002260700966768142 002601002001300000040876 MPIO DE CHILPANCINGO DE LOS BR		999,297.76			
30/ENE	30/ENE	W41 TRASPASO ENTRE CUENTAS PAG NOM MEC EXT 2DA ENE 20 BBVBMRCASH Ref. REFBNTC00482889			89,677.73		
30/ENE	30/ENE	T17 SPEI ENVIADO HSBC 0 0300120PAG NOM MEC EXT 2DA ENE 20 HSB Ref. 000043789 021 00021260040566542700 002601002001300000043789 MUNICIPIO DE CHILPANCINGO DE L		243,316.58			
30/ENE	30/ENE	T17 SPEI ENVIADO BANORTE/IXE 0 0300120PAG NOM MEC EXT 2DA ENE 20 BAN Ref. 000044531 072 00072260008626214833 002601002001300000044531 MUNICIPIO DE CHILPANCINGO DE L		1,041,946.40			
30/ENE	30/ENE	T17 SPEI ENVIADO SANTANDER 0 0300120PAG NOM MEC EXT 2DA ENE 20 SAN Ref. 000046047 014 00014260655044019319 002601002001300000046047 MUNICIPIO DE CHILPANCINGO DE L		116,672.22			
30/ENE	30/ENE	T17 SPEI ENVIADO SCOTIABANK 0 0300120PAG NOM MEC EXT 2DA ENE 20 SCO Ref. 000046767 044 00044260044005897481 002601002001300000046767 MUNICIPIO DE CHILPANCINGO DE L		1,176,552.87			
30/ENE	30/ENE	T17 SPEI ENVIADO AFIRME 0 0300120PAG NOM MEC EXT 2DA ENE 20 AF Ref. 000049015 062 00062260113510031807 002601002001300000049015 MUNICIPIO DE CHILPAN PAGADORA		772,241.75		34,358.77	34,358.77

Total de Movimientos

TOTAL IMPORTE CARGOS	13,815,125.98	TOTAL MOVIMIENTOS CARGOS	26
TOTAL IMPORTE ABONOS	12,500,009.17	TOTAL MOVIMIENTOS ABONOS	10

RFC emisor: MCB850101L21
 Nombre emisor: MUNICIPIO DE CHILPANCINGO DE LOS BRAVO
 Folio: 0284
 RFC receptor: SFA830301521
 Nombre receptor: SECRETARIA DE FINANZAS Y ADMINISTRACION DEL ESTADO DE GUERRERO
 Uso CFDI: Por definir

Folio fiscal: 8AE1CE92-818E-4A98-B7F2-4EA40183A54E
 No. de serie del CSD: 00001000000412357002
 Serie: B
 Código postal, fecha y hora de emisión: 39000 2020-01-24 18:03:29
 Efecto de comprobante: Ingreso
 Régimen fiscal: Personas Morales con Fines no Lucrativos

Conceptos

Clave del producto y/o servicio	No. identificación	Cantidad	Clave de unidad	Unidad	Valor unitario	Importe	Descuento	No. de pedimento	No. de cuanta predial
01010101		1	MON	MES	4107925.51	4107925.51			
Descripción	PARTICIPACIONES FEDERALES A MUNICIPIOS (FONDO GENERAL), CORRES PONDIENTE AL DIA 23 DE ENERO DE 2020.								

Moneda: Peso Mexicano
 Forma de pago: Transferencia electrónica de fondos (incluye SPEI)
 Método de pago: Pago en una sola exhibición
 Condiciones de pago: CONTADO

Subtotal \$ 4,107,925.51
 Total \$ 4,107,925.51

Sello digital del CFDI:

Co/ErSk8t0hHn0a9CgHxoANuh8pYpJrCGf6JUZrMBiH6agpr43J1tKdq1sFC8G3nIV2N6yxETXROy7I3b6HJHgoSTIK39p8U5lw8qWnp1M4Itqot+Pn15qJT6Z9D6Hpxh9IKDA+2X5vHCkPp/OOhWU0swYIFWFRsA2UkBbpGn+1xQLNmFWmT2INcqQnmT15z6G2KPNah4QiyI2khal8ExRQIzeJ0VbTJOuH29IEs5dGgQEXExqatp3NM26Qqnr8dvM8zLPJ1Sx8OfRBSYOOWbsZjq3vFirOwb37OKT8sBTWieYDS4dUODFE1XbFGaA54fhOFGcVfDBqiSyxRg==

Sello digital del SAT:

UImGP/o5BTKcM15/oPUaktMAAZdEk5Nr1CCzP4J4JUAWOCoeVB5EAY5TjoTA6tqJoxKfMrGQdCJYCUg63fAR0Z4GPKSZEWZon1N3Ed2xDDzKmiXpItMMrOik4Lfgu5sakEicgviKDIqhtdFpxE/NBRWgrACul42w/l5F0sB80cJzjKPesDymHxCYcXi9oJYIPBklKdoS6lQfC4R7UnmlRDk7kgfRZbScolXKmOcz1/IVj4d0S5g3O7fsrf3WH+zH+PaROE7Z1VhVOX4tGV5kF5+J4lmeBVkQ44Y/pZUodiQenQ/oigE01m5QsLRESVHdurQmV8U3GifMufJyxw==

Cadena Original del complemento de certificación digital del SAT:

||1.1|8AE1CE92-818E-4A98-B7F2-4EA40183A54E|2020-01-24T18:27:15|SAT970701NN3|Co/ErSk8t0hHn0a9CgHxoANuh8pYpJrCGf6JUZrMBiH6agpr43J1tKdq1sFC8G3nIV2N6yxETXROy7I3b6HJHgoSTIK39p8U5lw8qWnp1M4Itqot+Pn15qJT6Z9D6Hpxh9IKDA+2X5vHCkPp/OOhWU0swYIFWFRsA2UkBbpGn+1xQLNmFWmT2INcqQnmT15z6G2KPNah4QiyI2khal8ExRQIzeJ0VbTJOuH29IEs5dGgQEXExqatp3NM26Qqnr8dvM8zLPJ1Sx8OfRBSYOOWbsZjq3vFirOwb37OKT8sBTWieYDS4dUODFE1XbFGaA54fhOFGcVfDBqiSyxRg==|00001000000403258748||

RFC del proveedor de certificación: SAT970701NN3 Fecha y hora de certificación: 2020-01-24 18:27:15
 No. de serie del certificado SAT 00001000000403258748

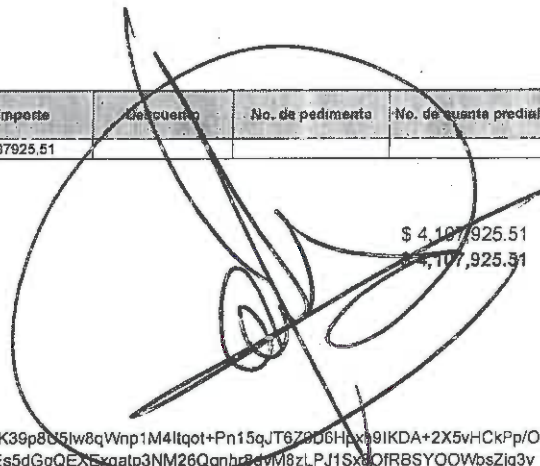

[\(http://www.gob.mx/\)](http://www.gob.mx/) Inicio



Verificación de comprobantes fiscales digitales por internet

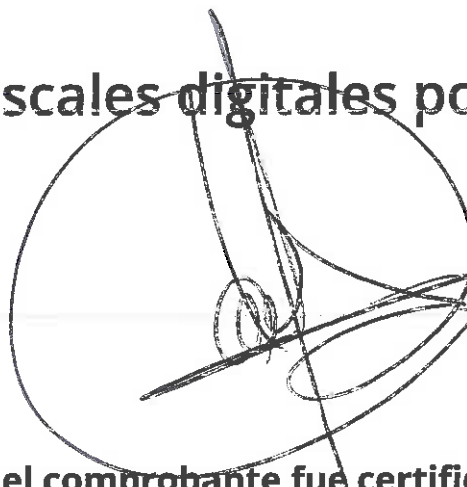

A través de esta opción, usted podrá verificar si el comprobante fue certificado por el SAT

Folio fiscal*:

RFC emisor*:

RFC receptor*:



Proporcione los dígitos de la imagen*:



Verificar CFDI

* Datos obligatorios

RFC del emisor	Nombre o razón social del emisor	RFC del receptor	Nombre o razón social del receptor
MCB850101L21	MUNICIPIO DE CHILPANCINGO DE LOS BRAVO	SFA830301521	SECRETARIA DE FINANZAS Y ADMINISTRACION DEL ESTADO DE GUERRERO
Folio fiscal	Fecha de expedición	Fecha certificación SAT	PAC que certificó
8AE1CE92-818E-4A98-B7F2-4EA40183A54E	2020-01-24T18:03:29	2020-01-24T18:27:15	SAT970701NNS
Total del CFDI	Efecto del comprobante	Estado CFDI	Estatus de cancelación
\$4,107,925.51	Ingreso	Vigente	Cancelable con aceptación



Imprimir



Enlaces

- [Declaración de Accesibilidad \(https://www.gob.mx/accesibilidad\)](https://www.gob.mx/accesibilidad)
- [Política de privacidad \(https://www.gob.mx/privacidad\)](https://www.gob.mx/privacidad)
- [Términos y Condiciones \(https://www.gob.mx/terminos\)](https://www.gob.mx/terminos)
- [Marco Jurídico \(http://www.ordenjuridico.gob.mx\)](http://www.ordenjuridico.gob.mx)
- [Portal de Obligaciones de Transparencia \(http://portaltransparencia.gob.mx\)](http://portaltransparencia.gob.mx)
- [Sistema Infomex \(https://www.infomex.org.mx/gobiernofederal/home.action\)](https://www.infomex.org.mx/gobiernofederal/home.action)
- [INAI \(http://inicio.ifai.org.mx/SitePages/ifai.aspx\)](http://inicio.ifai.org.mx/SitePages/ifai.aspx)
- [Mapa de sitio \(https://www.gob.mx/sitemap\)](https://www.gob.mx/sitemap)

¿Qué es gob.mx?

Es el portal único de trámites, información y participación ciudadana. [Leer más \(https://www.gob.mx/que-es-gobmx\)](https://www.gob.mx/que-es-gobmx)

- [English \(https://www.gob.mx/en/index\)](https://www.gob.mx/en/index)
- [Temas \(https://www.gob.mx/temas\)](https://www.gob.mx/temas)
- [Reformas \(http://reformas.gob.mx\)](http://reformas.gob.mx)

Contacto

Mesa de ayuda: dudas e información
gobmx@funcionpublica.gob.mx

[Denuncia contra servidores públicos \(https://www.gob.mx/tramites/ficha/presentacion-de-quejas-y-denuncias-en-la-sfp/SFP54\)](https://www.gob.mx/tramites/ficha/presentacion-de-quejas-y-denuncias-en-la-sfp/SFP54)

Mantente informado. Suscríbete.



Síguenos en

<https://www.facebook.com/gobmx> <https://twitter.com/gobmx>

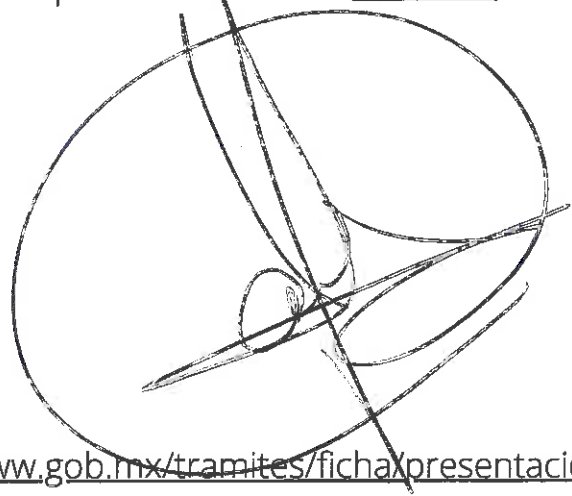

8-1-1-1

RFC emisor: MCB850101L21
 Nombre emisor: MUNICIPIO DE CHILPANCINGO DE LOS BRAVO
 Folio: 0279
 RFC receptor: SFA830301521
 Nombre receptor: SECRETARIA DE FINANZAS Y ADMINISTRACION DEL ESTADO DE GUERRERO
 Uso CFDI: Por definir

Folio fiscal: BEA14689-6FB1-4391-B068-C8EB79E5FB54
 No. de serie del CSD: 00001000000412357002
 Serie: B
 Código postal, fecha y hora de emisión: 39000 2020-01-24 17:48:28
 Efecto de comprobante: Ingreso
 Régimen fiscal: Personas Morales con Fines no Lucrativos

Conceptos

Clausa del producto y/o servicio	No. identificación	Cantidad	Clave de unidad	Unidad	Valor unitario	Importe	Descuento	No. de pedimento	No. de cuenta predial
01010101		1	MON	MES	80316.88	80316.88			
Descripción	PARTICIPACIONES FEDERALES A MUNICIPIOS (FONDO COMUN "I.S.A.N."), CORRESPONDIENTE AL DIA 23 DE ENERO DE 2020.								

Moneda: Peso Mexicano
 Forma de pago: Transferencia electrónica de fondos (incluye SPEI)
 Método de pago: Pago en una sola exhibición
 Condiciones de pago: CONTADO

Subtotal \$ 80,316.88
 Total \$ 80,316.88

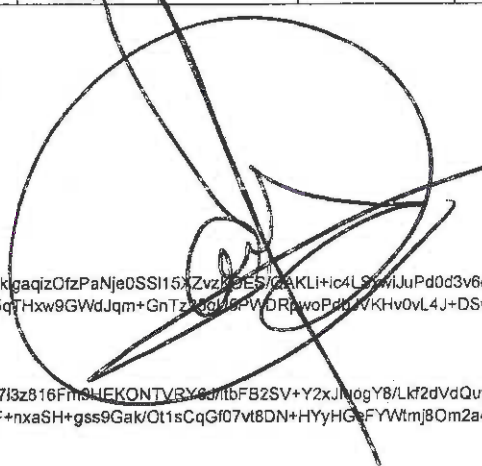

Sello digital del CFDI:

W6atVMKaEdmrZcEFY7iIB3ox6A06feXUIExGy3TN07rYySmy3AD3E7Z5UCUHVsrht5u7EGWuoSmL+jlzikigaqizOfzPaNje0SSI15XZvzKDES/QAKLI+ic4LSxwiJuPd0d3v6cZh0s+JiiYsf3SmbT90avoNQR8Yu8SLBx1G1+VmKNH0vFYrDQ/B7LAcAdXV75QUM2enYR4MKR4VINDn8ye/Dm9AztM75qTHxw9GWdJqm+GnTz25gU5PWDRpwoPdbJKHv0vL4J+DSwfidJEa/iQdOnZa1z2HVguSigwAzGWsYjoSurHOi/RrIKDXMi+M0D5eNSuisX/K1yEQ==

Sello digital del SAT:

jwD5KnAlYnsdOFism1TD3AJm7THiG2NCb66C0z5i0NMNzHg0jczp5g73bHRaF5DwX366q3uFVJA3tZhyD7I3z816FmSLEKONTVBY0d1lbFB2SV+Y2xJlJogY8/Lkf2dVdQuyyY/+FTgpRr97I4SBA+wXg5Y68pYIuosXxlrdrWJltH+xYz2z1h7DihKy2EmnwcyCvoqMoTuTEeWCFUKLCMZh896tStwF+nxASH+gss9Gak/Ot1sCqGf07vt8DN+HYyHGefYwTmj8Om2a4iV/B0ymiCdgLNdZBYOTfm2mq8vzAt1IL7YDhH68wdSWFAN4AcRXewA8N+XlJvkQ==

Cadena Original del complemento de certificación digital del SAT:

||1.1|BEA14689-6FB1-4391-B068-C8EB79E5FB54|2020-01-24T18:21:36|SAT970701NN3|W6atVMKaEdmrZcEFY7iIB3ox6A06feXUIExGy3TN07rYySmy3AD3E7Z5UCUHVsrht5u7EGWuoSmL+jlzikigaqizOfzPaNje0SSI15XZvzKDES/QAKLI+ic4LSxwiJuPd0d3v6cZh0s+JiiYsf3SmbT90avoNQR8Yu8SLBx1G1+VmKNH0vFYrDQ/B7LAcAdXV75QUM2enYR4MKR4VINDn8ye/Dm9AztM75qTHxw9GWdJqm+GnTz25gU5PWDRpwoPdbJKHv0vL4J+DSwfidJEa/iQdOnZa1z2HVguSigwAzGWsYjoSurHOi/RrIKDXMi+M0D5eNSuisX/K1yEQ==|00001000000403258746||

RFC del proveedor de certificación: SAT970701NN3 Fecha y hora de certificación: 2020-01-24 18:21:36
 No. de serie del certificado SAT: 00001000000403258746



24/01/20

[\(http://www.gob.mx/\)](http://www.gob.mx/) Inicio



Verificación de comprobantes fiscales digitales por internet

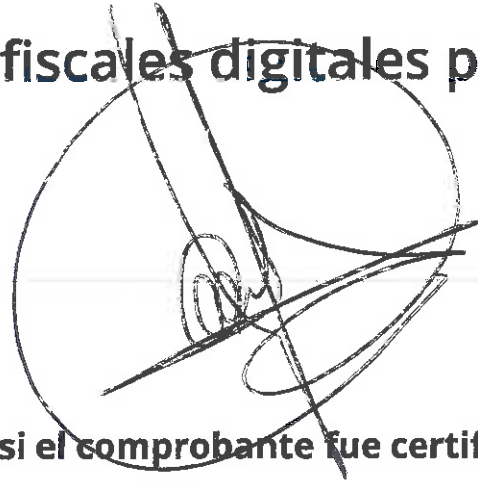

A través de esta opción, usted podrá verificar si el comprobante fue certificado por el SAT

Folio fiscal*:

RFC emisor*:

RFC receptor*:



Proporcione los dígitos de la imagen*:



Verificar CFDI

* Datos obligatorios

RFC del emisor	Nombre o razón social del emisor	RFC del receptor	Nombre o razón social del receptor
MCB850101L21	MUNICIPIO DE CHILPANCINGO DE LOS BRAVO	SFA830301521	SECRETARIA DE FINANZAS Y ADMINISTRACION DEL ESTADO DE GUERRERO
Folio fiscal	Fecha de expedición	Fecha certificación SAT	PAC que certificó
BEA14689-6FB1-4391-B068-C8EB79E5FB54	2020-01-24T17:48:28	2020-01-24T18:21:36	SAT970701NNB
Total del CFDI	Efecto del comprobante	Estado CFDI	Estatus de cancelación
\$80,316.88	Ingreso	Vigente	Cancelable con aceptación

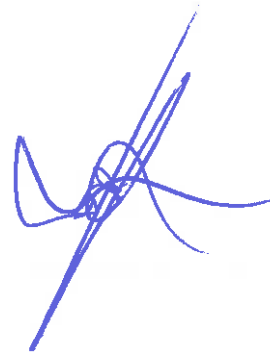

Imprimir

Enlaces

- [Declaración de Accesibilidad \(https://www.gob.mx/accesibilidad\)](https://www.gob.mx/accesibilidad)
- [Política de privacidad \(https://www.gob.mx/privacidad\)](https://www.gob.mx/privacidad)
- [Términos y Condiciones \(https://www.gob.mx/terminos\)](https://www.gob.mx/terminos)
- [Marco Jurídico \(http://www.ordenjuridico.gob.mx\)](http://www.ordenjuridico.gob.mx)
- [Portal de Obligaciones de Transparencia \(http://portaltransparencia.gob.mx\)](http://portaltransparencia.gob.mx)
- [Sistema Infomex \(https://www.infomex.org.mx/gobierno/federal/home.action\)](https://www.infomex.org.mx/gobierno/federal/home.action)
- [INAI \(http://inicio.ifai.org.mx/SitePages/ifai.aspx\)](http://inicio.ifai.org.mx/SitePages/ifai.aspx)
- [Mapa de sitio \(https://www.gob.mx/sitemap\)](https://www.gob.mx/sitemap)

¿Qué es gob.mx?

Es el portal único de trámites, información y participación ciudadana. [Leer más \(https://www.gob.mx/que-es-gobmx\)](https://www.gob.mx/que-es-gobmx)

- [English \(https://www.gob.mx/en/index\)](https://www.gob.mx/en/index)
- [Temas \(https://www.gob.mx/temas\)](https://www.gob.mx/temas)
- [Reformas \(http://reformas.gob.mx\)](http://reformas.gob.mx)

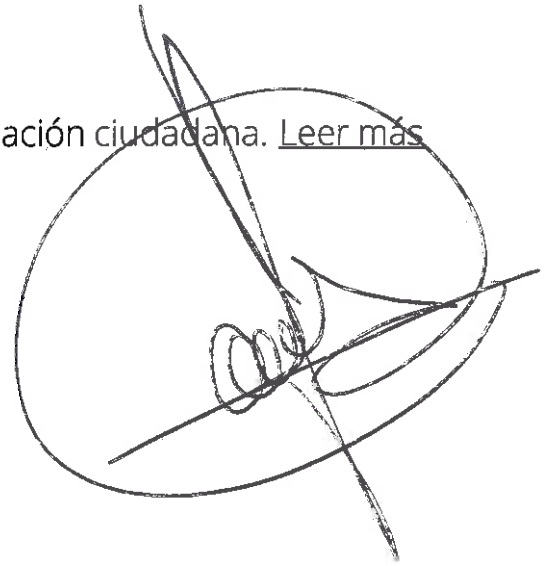

Contacto

Mesa de ayuda: dudas e información
gobmx@funcionpublica.gob.mx

[Denuncia contra servidores públicos \(https://www.gob.mx/tramites/ficha/presentacion-de-quejas-y-denuncias-en-la-sfp/SFP54\)](https://www.gob.mx/tramites/ficha/presentacion-de-quejas-y-denuncias-en-la-sfp/SFP54)

Mantente informado. Suscríbete.

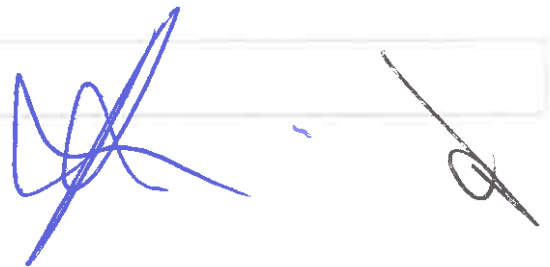

Síguenos en

[\(https://www.facebook.com/gobmx\)](https://www.facebook.com/gobmx) [\(https://twitter.com/gobmx\)](https://twitter.com/gobmx)



RFC emisor: MCB850101L21
 Nombre emisor: MUNICIPIO DE CHILPANCINGO DE LOS BRAVO
 Folio: 0280
 RFC receptor: SFA830301521
 Nombre receptor: SECRETARIA DE FINANZAS Y ADMINISTRACION DEL ESTADO DE GUERRERO
 Uso CFDI: Por definir

Folio fiscal: 6AF8FFD7-7895-4ECE-9A9F-4C7E7D476018
 No. de serie del CSD: 00001000000412357002
 Serie: B
 Código postal, fecha y hora de emisión: 39000 2020-01-24 17:51:39
 Efecto de comprobante: Ingreso
 Régimen fiscal: Personas Morales con Fines no Lucrativos

Conceptos

Clave del producto y/o servicio	No. identificación	Cantidad	Clave de unidad	Unidad	Valor unitario	Importe	Documento	No. de pedimento	No. de cuenta predial
01010101		1	MON	MES	76989.67	76989.67			
Descripción	PARTICIPACIONES FEDERALES A MUNICIPIOS (FONDO COMUN "TENENCIA"), CORRESPONDIENTE AL DIA 23 DE ENERO DE 2020.								

Moneda: Peso Mexicano
 Forma de pago: Transferencia electrónica de fondos (incluye SPEI)
 Método de pago: Pago en una sola exhibición
 Condiciones de pago: CONTADO

Subtotal \$ 76,989.67
 Total \$ 76,989.67

Sello digital del CFDI:

cyuYvagYUbb80h8S3mvrBkUllSfi/UwmqgA8w88AOGhFRXK1RX1HVVWuTpfAQCCW10Stp4NVYbmqjHsAMczwHbWrsIip8kjiCFW+42RaODw4DzvLdz3/5GEmhOrygMPri/AzrPmpz4aGA8OrEQovBln7XLLs0Sa7JOKQyz7clYSBbWp6B1iA/flaJ+lvZZ2cKxRwsoxyFwrvdy7z/6tzhQ2W7H9KCcBf63xbg5lix7l+7zQ4KWd16r+0dvYyXwCzrasHO6NcZHsBZA4aNI8Mxt+1resq8yhPV9bh1OIApVY29Em68wCVQVVDYallNf3Ln90B5+SVcDhY/mym2w==

Sello digital del SAT:

fCRDGDIDRMOT3cL5na11HeeZlnHx6jajzAvVJngdhBIZ7KdAWxpNlkg+r9Zdf81P5o7F6Ko8Bv3nmDLPKEHFTc6n4JyyGoVikgj8Faw9n3blmAlV6xHEBykzfwjZzpxvEoQvsulnV1svJ0Fem+ilALyO9Kqkv5kPtNcNEpfyOikL376P22bLg6606OxhSuYuyyqX3ZEo1KwF9X/e7QRIFI+81xglHgE4GfRsq66EQdn30ssXi4opmij3ZgiZiYld1I3ILXGAxyOU+Vw8q4T3dAKG7sz65ImP7FQN61VW3CIGFnWwbuar8gexn2i7RMjXHF0hzOOmGCrb3+9/X9GTQ==

Cadena Original del complemento de certificación digital del SAT:

||1.1|6AF8FFD7-7895-4ECE-9A9F-4C7E7D476018|2020-01-24T18:22:51|SAT970701NN3|cyuYvagYUbb80h8S3mvrBkUllSfi/UwmqgA8w88AOGhFRXK1RX1HVVWuTpfAQCCW10Stp4NVYbmqjHsAMczwHbWrsIip8kjiCFW+42RaODw4DzvLdz3/5GEmhOrygMPri/AzrPmpz4aGA8OrEQovBln7XLLs0Sa7JOK0yz7clYSBbWp6B1iA/flaJ+lvZZ2cKxRwsoxyFwrvdy7z/6tzhQ2W7H9KCcBf63xbg5lix7l+7zQ4KWd16r+0dvYyXwCzrasHO6NcZHsBZA4aNI8Mxt+1resq8yhPV9bh1OIApVY29Em68wCVQVVDYallNf3Ln90B5+SVcDhY/mym2w==|00001000000403258748||

RFC del proveedor de certificación: SAT970701NN3 Fecha y hora de certificación: 2020-01-24 18:22:51
 No. de serie del certificado SAT: 00001000000403258748

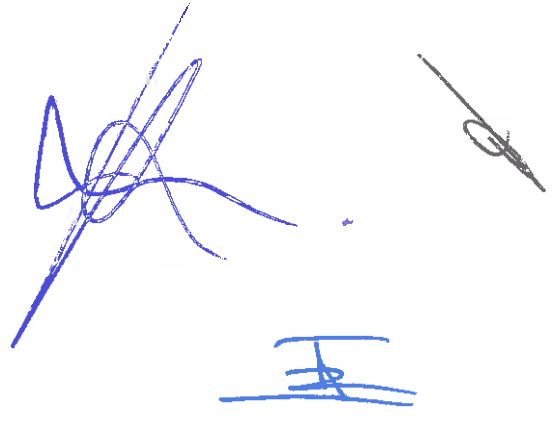
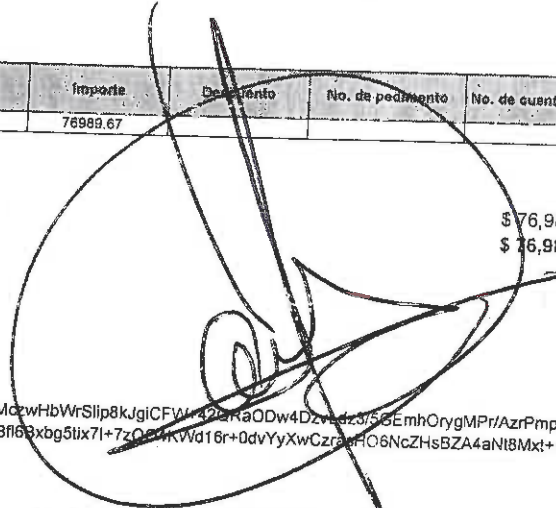

 (<http://www.gob.mx/>) Inicio



Verificación de comprobantes fiscales digitales por internet

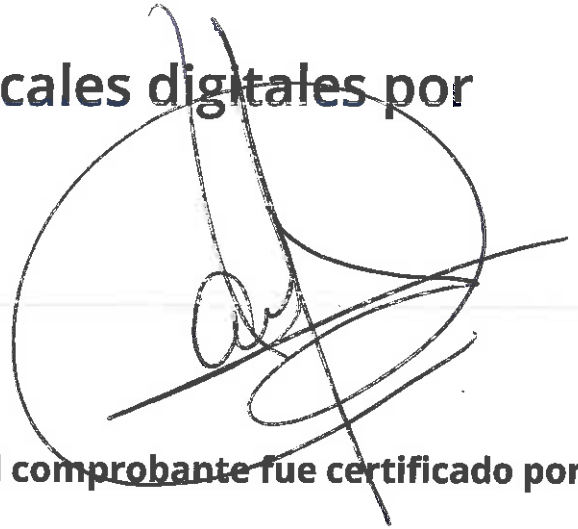

A través de esta opción, usted podrá verificar si el comprobante fue certificado por el SAT

Folio fiscal*:

RFC emisor*:

RFC receptor*:





Proporcione los dígitos de la imagen*:

Verificar CFDI

* Datos obligatorios

RFC del emisor	Nombre o razón social del emisor	RFC del receptor	Nombre o razón social del receptor
MCB850101L21	MUNICIPIO DE CHILPANCINGO DE LOS BRAVO	SFA830301521	SECRETARIA DE FINANZAS Y ADMINISTRACION DEL ESTADO DE GUERRERO
Folio fiscal	Fecha de expedición	Fecha certificación SAT	PAC que certificó
6AF8FFD7-7895-4ECE-9A9F-4C7E7D476018	2020-01-24T17:51:39	2020-01-24T18:22:51	SAT970701ANN3
Total del CFDI	Efecto del comprobante	Estado CFDI	Estatus de cancelación
\$76,989.67	Ingreso	Vigente	Cancelable con aceptación

Imprimir



Enlaces

- [Declaración de Accesibilidad \(https://www.gob.mx/accesibilidad\)](https://www.gob.mx/accesibilidad)
- [Política de privacidad \(https://www.gob.mx/privacidad\)](https://www.gob.mx/privacidad)
- [Términos y Condiciones \(https://www.gob.mx/terminos\)](https://www.gob.mx/terminos)
- [Marco Jurídico \(http://www.ordenjuridico.gob.mx\)](http://www.ordenjuridico.gob.mx)
- [Portal de Obligaciones de Transparencia \(http://portaltransparencia.gob.mx\)](http://portaltransparencia.gob.mx)
- [Sistema Infomex \(https://www.infomex.org.mx/gobiernofederal/home.action\)](https://www.infomex.org.mx/gobiernofederal/home.action)
- [INAI \(http://inicio.ifai.org.mx/SitePages/ifai.aspx\)](http://inicio.ifai.org.mx/SitePages/ifai.aspx)
- [Mapa de sitio \(https://www.gob.mx/sitemap\)](https://www.gob.mx/sitemap)

¿Qué es gob.mx?

Es el portal único de trámites, información y participación ciudadana. [Leer más \(https://www.gob.mx/que-es-gobmx\)](https://www.gob.mx/que-es-gobmx)

- [English \(https://www.gob.mx/en/index\)](https://www.gob.mx/en/index)
- [Temas \(https://www.gob.mx/temas\)](https://www.gob.mx/temas)
- [Reformas \(http://reformas.gob.mx\)](http://reformas.gob.mx)

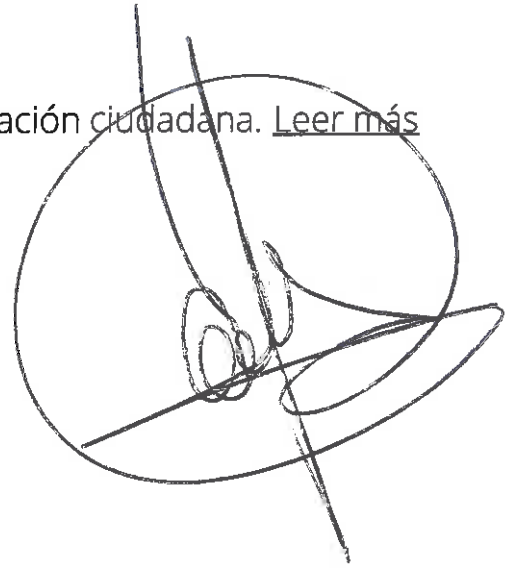

Contacto

Mesa de ayuda: dudas e información
gobmx@funcionpublica.gob.mx

[Denuncia contra servidores públicos \(https://www.gob.mx/tramites/ficha/presentacion-de-quejas-y-denuncias-en-la-sfp/SFP54\)](https://www.gob.mx/tramites/ficha/presentacion-de-quejas-y-denuncias-en-la-sfp/SFP54)

Mantente informado. Suscríbete.

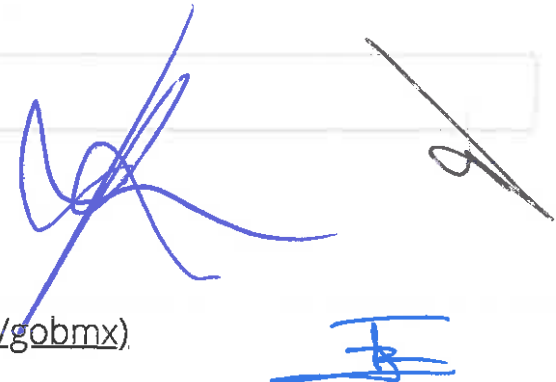

Síguenos en

[\(https://www.facebook.com/gobmx\)](https://www.facebook.com/gobmx) [\(https://twitter.com/gobmx\)](https://twitter.com/gobmx)



RFC emisor: MCB850101L21
 Nombre emisor: MUNICIPIO DE CHILPANCINGO DE LOS BRAVO
 Folio: 0283
 RFC receptor: SFA830301521
 Nombre receptor: SECRETARIA DE FINANZAS Y ADMINISTRACION DEL ESTADO DE GUERRERO
 Uso CFDI: Por definir

Folio fiscal: CC2E9D15-9263-414E-8149-26DBBCABD0EA
 No. de serie del CSD: 00001000000412357002
 Serie: B
 Código postal, fecha y hora de emisión: 39000 2020-01-24 18:00:37
 Efecto de comprobante: Ingreso
 Régimen fiscal: Personas Morales con Fines no Lucrativos

Conceptos

Clave del producto y/o servicio	No. identificación	Cantidad	Clave de unidad	Unidad	Valor unitario	Importe	Descripción	No. de pedimento	No. de cuenta predial
01010101		1	MON	MES	515332.50	515332.50			
Descripción	PARTICIPACIONES FEDERALES A MUNICIPIOS (FONDO GENERAL), CORRES PONDIENTE AL DIA 23 DE ENERO DE 2020.								

Moneda: Peso Mexicano
 Forma de pago: Transferencia electrónica de fondos (incluye SPEI)
 Método de pago: Pago en una sola exhibición
 Condiciones de pago: CONTADO

Subtotal \$ 515,332.50
 Total \$ 515,332.50

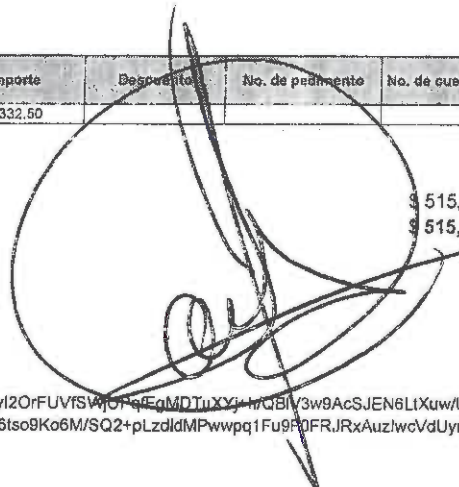

Sello digital del CFDI:

gKlwHAWx65s4BXZnh4grE08jYZCgi9AJ04E0GYcjTBJUIOJgXRIRvblQ0uUBr69O6MjwxdDldp4fmNRzzyelDpJprPQyl2OrFUVfSWjUPqFgMDTuXYj+h/QBIV3w9AcSJEN6LixUw/Uba1q96oFu0AaenfoE+YASm78aG8e8EHEeV+sy6u7qrPn5bz+hpqHkffS4HQLPBAbm75IPHSQcPTUHW4TjIMKUnuZ5AbXQI6tso9Ko6M/SQ2+pLzldlMPwppq1Fu9F0FRJRxAuzlwcVdUymA1ruRAXSqS41Bt38S0OUwid6mb7X70i32kY92drpgP1onAsJjXEWyGXndQ==

Sello digital del SAT:

RBchG48rupc9M3BQluUy04pFIEBCijNcaS0BaYLS+E+sfhnlx7C/OTUBLFfrmAs0B0RVqGgS5PiASDs3VIMdQ9IKycnd/GemicS9LnbCEGJISm36u2MI194FgVYTANbZaCPDZe+LVZA8BCCNqWBXPntdoJjslYedVa7zJoGPQ0IK5wgTzorMvgfdoFOHpaFlgSIXBy2Eunzh7epX/HbZR2ZKGT0jwhlpdb3r7UapsENbt3WYJ2qKwrJjJarI7N4AJIAfbh/K1o/RBpKnhGRKT43VGd5vjY2xPxrnNsVqpBeH/XlvtJp61O9dcozotjnYSjYsSvCQyMjKICC9FA==

Cadena Original del complemento de certificación digital del SAT:

||1.1|CC2E9D15-9263-414E-8149-26DBBCABD0EA|2020-01-24T18:26:05|SAT970701NN3|gKlwHAWx65s4BXZnh4grE08jYZCgi9AJ04E0GYcjTBJUIOJgXRIRvblQ0uUBr69O6MjwxdDldp4fmNRzzyelDpJprPQyl2OrFUVfSWjUPqFgMDTuXYj+h/QBIV3w9AcSJEN6LixUw/Uba1q96oFu0AaenfoE+YASm78aG8e8EHEeV+sy6u7qrPn5bz+hpqHkffS4HQLPBAbm75IPHSQcPTUHW4TjIMKUnuZ5AbXQI6tso9Ko6M/SQ2+pLzldlMPwppq1Fu9F0FRJRxAuzlwcVdUymA1ruRAXSqS41Bt38S0OUwid6mb7X70i32kY92drpgP1onAsJjXEWyGXndQ==|00001000000403258748||

RFC del proveedor de certificación: SAT970701NN3 Fecha y hora de certificación: 2020-01-24 18:26:05
 No. de serie del certificado SAT 00001000000403258748

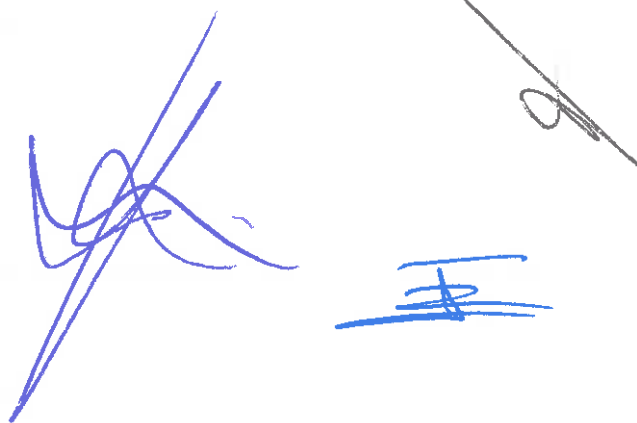

🏠 (<http://www.gob.mx/>) Inicio



Verificación de comprobantes fiscales digitales por internet

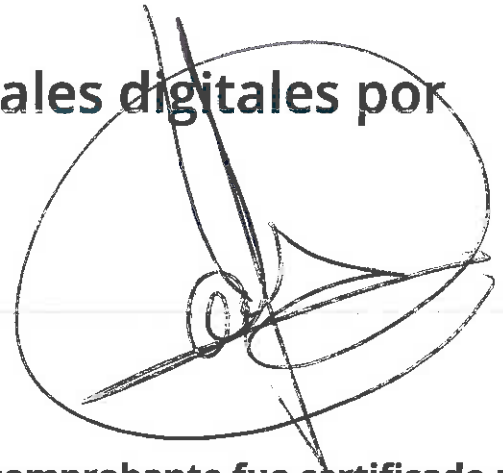

A través de esta opción, usted podrá verificar si el comprobante fue certificado por el SAT

Folio fiscal*:

RFC emisor*:

RFC receptor*:



Proporcione los dígitos de la imagen*:

Verificar CFDI

* Datos obligatorios

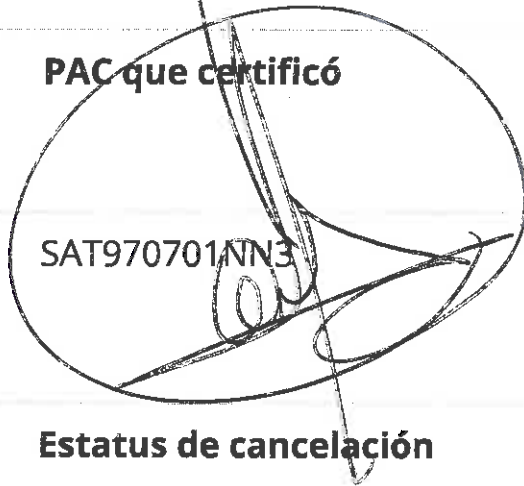
RFC del emisor	Nombre o razón social del emisor	RFC del receptor	Nombre o razón social del receptor
MCB850101L21	MUNICIPIO DE CHILPANCINGO DE LOS BRAVO	SFA830301521	SECRETARIA DE FINANZAS Y ADMINISTRACION DEL ESTADO DE GUERRERO
Folio fiscal	Fecha de expedición	Fecha certificación SAT	PAC que certificó
CC2E9D15-9263-414E-8149-26DBBCABD0EA	2020-01-24T18:00:37	2020-01-24T18:26:05	SAT970701/NN3 
Total del CFDI	Efecto del comprobante	Estado CFDI	Estatus de cancelación
\$515,332.50	Ingreso	Vigente	Cancelable con aceptación



Imprimir



Enlaces

- [Declaración de Accesibilidad \(https://www.gob.mx/accesibilidad\)](https://www.gob.mx/accesibilidad)
- [Política de privacidad \(https://www.gob.mx/privacidad\)](https://www.gob.mx/privacidad)
- [Términos y Condiciones \(https://www.gob.mx/terminos\)](https://www.gob.mx/terminos)
- [Marco Jurídico \(http://www.ordenjuridico.gob.mx\)](http://www.ordenjuridico.gob.mx)
- [Portal de Obligaciones de Transparencia \(http://portaltransparencia.gob.mx\)](http://portaltransparencia.gob.mx)
- [Sistema Infomex \(https://www.infomex.org.mx/gobiernofederal/home.action\)](https://www.infomex.org.mx/gobiernofederal/home.action)
- [INAI \(http://inicio.ifai.org.mx/SitePages/ifai.aspx\)](http://inicio.ifai.org.mx/SitePages/ifai.aspx)
- [Mapa de sitio \(https://www.gob.mx/sitemap\)](https://www.gob.mx/sitemap)

¿Qué es gob.mx?

Es el portal único de trámites, información y participación ciudadana. [Leer más \(https://www.gob.mx/que-es-gobmx\)](https://www.gob.mx/que-es-gobmx)

- [English \(https://www.gob.mx/en/index\)](https://www.gob.mx/en/index)
- [Temas \(https://www.gob.mx/temas\)](https://www.gob.mx/temas)
- [Reformas \(http://reformas.gob.mx\)](http://reformas.gob.mx)



Contacto

Mesa de ayuda: dudas e información
gobmx@funcionpublica.gob.mx

[Denuncia contra servidores públicos \(https://www.gob.mx/tramites/ficha/presentacion-de-quejas-y-denuncias-en-la-sfp/SFP54\)](https://www.gob.mx/tramites/ficha/presentacion-de-quejas-y-denuncias-en-la-sfp/SFP54)

Mantente informado. Suscríbete.

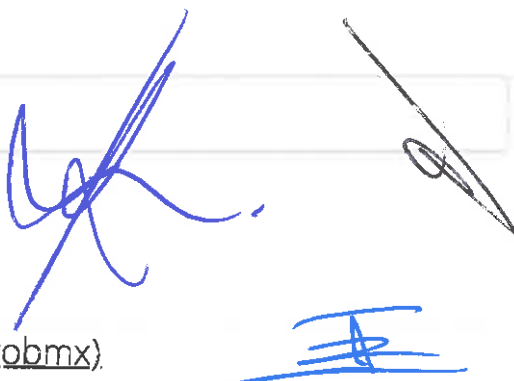

Síguenos en

[\(https://www.facebook.com/gobmx\)](https://www.facebook.com/gobmx) [\(https://twitter.com/gobmx\)](https://twitter.com/gobmx)

RFC emisor: MCB850101L21
 Nombre emisor: MUNICIPIO DE CHILPANCINGO DE LOS BRAVO
 Folio: 0281
 RFC receptor: SFA830301521
 Nombre receptor: SECRETARIA DE FINANZAS Y ADMINISTRACION DEL ESTADO DE GUERRERO
 Uso CFDI: Por definir

Folio fiscal: 2D2D8194-B409-4145-897F-06664E0072C1
 No. de serie del CSD: 00001000000412357002
 Serie: B
 Código postal, fecha y hora de emisión: 39000 2020-01-24 17:54:30
 Efecto de comprobante: Ingreso
 Régimen fiscal: Personas Morales con Fines no Lucrativos

Conceptos

Clave del producto y/o servicio	No. identificación	Cantidad	Clave de unidad	Unidad	Valor unitario	Importe	Despunte	No. de pedimento	No. de cuenta predial
01010101		1	MON	MES	103067.00	103067.00			
Descripción	PARTICIPACIONES FEDERALES A MUNICIPIOS (FONDO GENERAL), CORRES PONDIENTE AL DIA 23 DE ENERO DE 2020.								

Moneda: Peso Mexicano
 Forma de pago: Transferencia electrónica de fondos (incluye SPEI)
 Método de pago: Pago en una sola exhibición
 Condiciones de pago: CONTADO

Subtotal \$ 103,067.00
 Total \$ 103,067.00

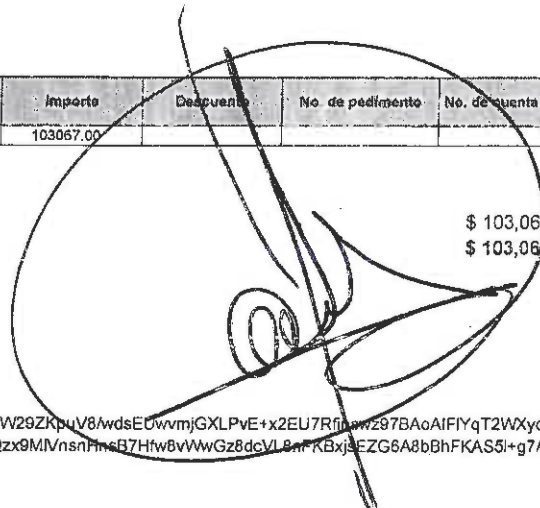

Sello digital del CFDI:

amOP6fg7ykwPND0AdIE8CifayclqFw6CPr4c6/Q+7M0fGsiT/EawDheCI/8bjGsFq0A+2WnezNrrEeqeQvY1k2W29ZKpuV8/wdsEUwvmjGXLpVE+x2EU7Rfjwz97BAoAIFiyqT2WXydMtur32+o+DDugQ9+Jgi853EMrXuHIT6tYtzZ/8+DALdcTXLoYfkVZhr1g1CvI0/lig+WNLRGbp9rluWyeoANB6UBPQzx9MlVnsnHnsB7Hfw8vWwGz8dcVL8nFKBxjsEZG6A8bBhFKAS5l+g7AbxlF5v1ZapJpX+D6ctW2APgharLksjVE2xw/ekL00/8TR8aGHeVyA==

Sello digital del SAT:

fNI3i1AoNPLpXkXkWX9sJnffEouDyuiIH4jDO41gYI7H5nrv69+RkBi0TWwac0wJ/EIU4KWJK2dDM6ZJwT60mppgZnInLmKvBcL0T0IKPjyTQmXp8rx8LZiWxSu4SAdsEjgJcYmdjUarfX0rlRkmO+LY5Dl/lpEeVeqr7H/UUYVio3auWdhX3J7QHkPZl.vOMFUKV3/KDuWerMIBiGT2HfCEIEFJwlq7Mc8PRO4pPwSsqynC5GGBbDaNn0i2qO18Nweh4Zi5Fg9F3z99el36TwUnCo09DV50cVfomPPRxqnfuhwhEQzkQnkhLjqAbRhrXweqQhB47BkbOsA==

Cadena Original del complemento de certificación digital del SAT:

||1.1|2D2D8194-B409-4145-897F-06664E0072C1|2020-01-24T18:23:54|SAT970701NN3|amOP6fg7ykwPND0AdIE8CifayclqFw6CPr4c6/Q+7M0fGsiT/EawDheCI/8bjGsFq0A+2WnezNrrEeqeQvY1k2W29ZKpuV8/wdsEUwvmjGXLpVE+x2EU7Rfjwz97BAoAIFiyqT2WXydMtur32+o+DDugQ9+Jgi853EMrXuHIT6tYtzZ/8+DALdcTXLoYfkVZhr1g1CvI0/lig+WNLRGbp9rluWyeoANB6UBPQzx9MlVnsnHnsB7Hfw8vWwGz8dcVL8nFKBxjsEZG6A8bBhFKAS5l+g7AbxlF5v1ZapJpX+D6ctW2APgharLksjVE2xw/ekL00/8TR8aGHeVyA=|[00001000000403258748]|

RFC del proveedor de certificación: SAT970701NN3 Fecha y hora de certificación: 2020-01-24 18:23:54
 No. de serie del certificado SAT 00001000000403258748



[⌂ \(http://www.gob.mx/\)](http://www.gob.mx/) Inicio



Verificación de comprobantes fiscales digitales por internet

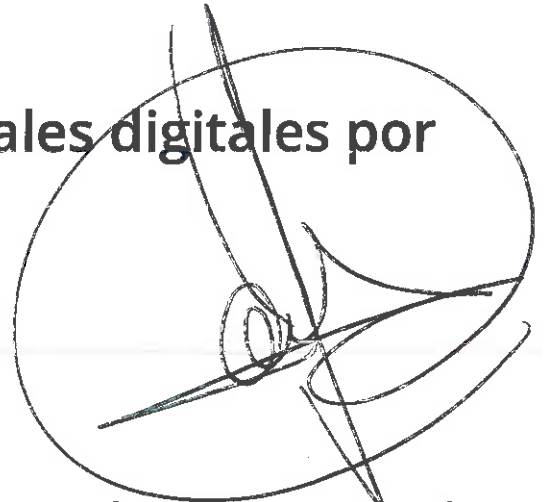

A través de esta opción, usted podrá verificar si el comprobante fue certificado por el SAT

Folio fiscal*:

RFC emisor*:

RFC receptor*:



Proporcione los dígitos de la imagen*:

Verificar CFDI

* Datos obligatorios

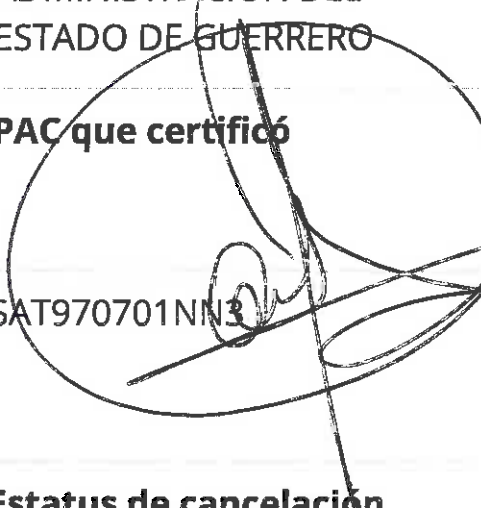
RFC del emisor	Nombre o razón social del emisor	RFC del receptor	Nombre o razón social del receptor
MCB850101L21	MUNICIPIO DE CHILPANCINGO DE LOS BRAVO	SFA830301521	SECRETARIA DE FINANZAS Y ADMINISTRACION DEL ESTADO DE GUERRERO
Folio fiscal	Fecha de expedición	Fecha certificación SAT	PAC que certificó
2D2D8194-B409-4145-897F-06664E0072C1	2020-01-24T17:54:30	2020-01-24T18:23:54	SAT970701NN3 
Total del CFDI	Efecto del comprobante	Estado CFDI	Estatus de cancelación
\$103,067.00	Ingreso	Vigente	Cancelable con aceptación

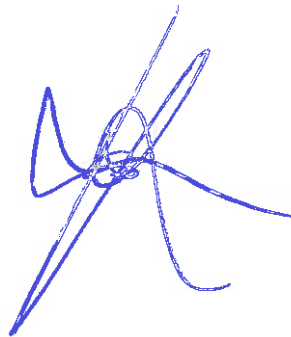

 Imprimir



Enlaces

- [Declaración de Accesibilidad \(https://www.gob.mx/accesibilidad\)](https://www.gob.mx/accesibilidad)
- [Política de privacidad \(https://www.gob.mx/privacidad\)](https://www.gob.mx/privacidad)
- [Términos y Condiciones \(https://www.gob.mx/terminos\)](https://www.gob.mx/terminos)
- [Marco Jurídico \(http://www.ordenjuridico.gob.mx\)](http://www.ordenjuridico.gob.mx)
- [Portal de Obligaciones de Transparencia \(http://portaltransparencia.gob.mx\)](http://portaltransparencia.gob.mx)
- [Sistema Infomex \(https://www.infomex.org.mx/gobierno/federal/home.action\)](https://www.infomex.org.mx/gobierno/federal/home.action)
- [INAI \(http://inicio.ifai.org.mx/SitePages/ifai.aspx\)](http://inicio.ifai.org.mx/SitePages/ifai.aspx)
- [Mapa de sitio \(https://www.gob.mx/sitemap\)](https://www.gob.mx/sitemap)

¿Qué es gob.mx?

Es el portal único de trámites, información y participación ciudadana. [Leer más \(https://www.gob.mx/que-es-gobmx\)](https://www.gob.mx/que-es-gobmx)

- [English \(https://www.gob.mx/en/index\)](https://www.gob.mx/en/index)
- [Temas \(https://www.gob.mx/temas\)](https://www.gob.mx/temas)
- [Reformas \(http://reformas.gob.mx\)](http://reformas.gob.mx)

Contacto

Mesa de ayuda: dudas e información
gobmx@funcionpublica.gob.mx

[Denuncia contra servidores públicos \(https://www.gob.mx/tramites/ficha/presentacion-de-quejas-y-denuncias-en-la-sfp/SFP54\)](https://www.gob.mx/tramites/ficha/presentacion-de-quejas-y-denuncias-en-la-sfp/SFP54)

Mantente informado. Suscríbete.



Síguenos en

[\(https://www.facebook.com/gobmx\)](https://www.facebook.com/gobmx) [\(https://twitter.com/gobmx\)](https://twitter.com/gobmx)



GOBIERNO DEL ESTADO DE
GUERRERO

SECRETARIA DE FINANZAS Y ADMINISTRACION
SUBSECRETARIA DE INGRESOS

A 017478

Contribuyente 2015 - 2021 **RFC** MCB850101L21 **NOS NECESITA A TODOS**
Nombre MUNICIPIO DE CHILPANCINGO DE LOS BRAVO
Dirección 1ER. CONGRESO DE ANAHUAC S/N, CHILPANCINGO DE LOS BRAVO GUERRERO, C.P. 39000
Concepto 1% FONDO SOLIDARIO DE CONTIGENCIAS NATURALES DEL ESTADO DE GUERRERO, CTA. 65505082175

A20 17478

Ingreso	Descripción	Cantidad	Importe unitario	Importe
99527	1% FONDSOL (APORTACION DE MUNICIPIOS)	1.00	\$ 103,067.00	\$ 103,067.00

SECRETARIA DE
FINANZAS Y
ADMINISTRACION
ESTADO DE GUERRERO
CIRCUITO 100

(** CIENTO TRES MIL SESENTA Y SIETE PESOS 00/100 M.N. **)
818688A89JLKMJHJH4J933333TQQRZ20UUUUUUU
CLAVE PARA GENERAR SU CFDI C07WCPCA

Caja 418 Cajero: MFPANTAL **Total** \$ 103,067.00
Fecha de emisión 22/01/2020 14:21:27

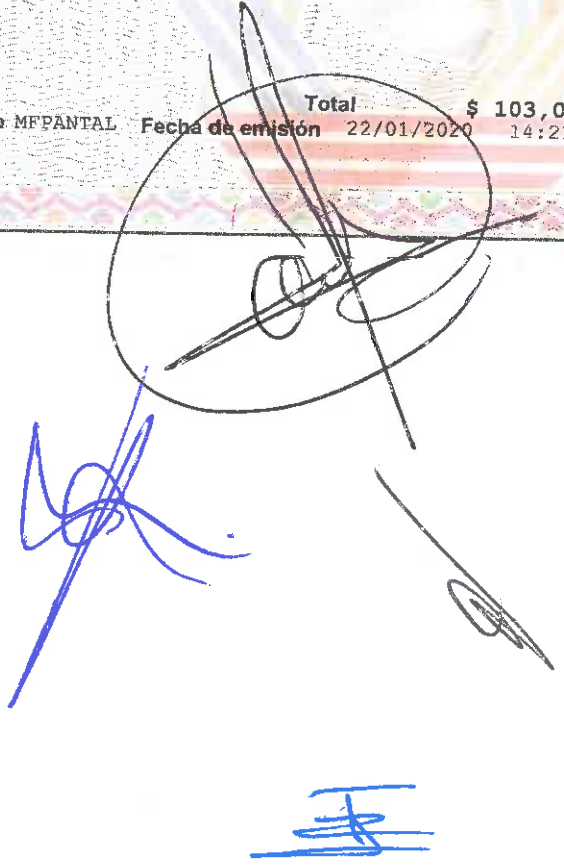

RFC emisor: MCB850101L21
 Nombre emisor: MUNICIPIO DE CHILPANCINGO DE LOS BRAVO
 Folio: 0282
 RFC receptor: SFA830301521
 Nombre receptor: SECRETARIA DE FINANZAS Y ADMINISTRACION DEL ESTADO DE GUERRERO
 Uso CFDI: Por definir

Folio fiscal: 9AAAEC20-630D-4A9E-9AE7-C8C5B4C11B5D
 No. de serie del CSD: 00001000000412357002
 Serie: B
 Código postal, fecha y hora de emisión: 39000 2020-01-24 17:57:24
 Efecto de comprobante: Ingreso
 Régimen fiscal: Personas Morales con Fines no Lucrativos

Conceptos

Clave del producto y/o servicio	No. identificación	Cantidad	Clave de unidad	Unidad	Valor unitario	Importe	Descuento	No. de pedimento	No. de cuenta predial
01010101		1	MON	MES	427000.00	427000.00			
Descripción: PARTICIPACIONES FEDERALES A MUNICIPIOS (FONDO GENERAL), CORRES PONDIENTE AL DIA 23 DE ENERO DE 2020.									

Moneda: Peso Mexicano
 Forma de pago: Transferencia electrónica de fondos (incluye SPEI)
 Método de pago: Pago en una sola exhibición
 Condiciones de pago: CONTADO

Subtotal \$ 427,000.00
 Total \$ 427,000.00

Sello digital del CFDI:

LJbxAA2KulFdCn0/Oi/VOXsmWUv4+yA1TAgr+cjnim8+H/qb/KMqKWhHr70n86TMDcDGISkVJKKa9rb4IVijjAXnnmiKanyAT07kuaX0PSCO5wFcogkFxlFHc8JIOkQuANxokMbuor2x688JQDVIyHAWzAEpuHUENVE/1PNQOYV63wOoXrvvx9+RFRipvYWMz5xRTyus/ICyu127IM6dDXPxm/dD2fH5yXtmy6BlQq3YhdIRY17ZNYKKI5HfRbcADpRaBcbuVgWQWg1YRi9GLSOy9Zw5Uj4pWODP/kxeygqbrmag33o3erm1CMUxfs2VOI3j4Fd6V4hk6JBeQ==

Sello digital del SAT:

V0VyFpWB3ZIM09kFX8p2IA6L2f64Sj9ErAC5G5uXuzS2Nc4LhsaBlmeODSF6JpL2oUgJo+x7G/SjUeNfqpElgFZjpc7ojydrQYkwm2EwtVYrB5X2qs5//uKaSkHq5jcp8Yq6AiFcEF+s/Bwktc9mamQnmZoGxw56Vx3zoghE8zic/wdGAN5ZISitWxYkEYI0I3qEFpC3ADIRvuXNOOkhCacJoqLVAZrP2SknXXEc8n9xC9i9AzuRdig4CxtwRiF+2DNSgVivNzX99+lueFNoDezHi78U2avWKE491oKMCZNYRCoxuyN7AprlI7mDX+za4SF9Y5rlS3kx0RuA==

Cadena Original del complemento de certificación digital del SAT:

||1.1|9AAAEC20-630D-4A9E-9AE7-C8C5B4C11B5D|2020-01-24T18:25:02|SAT970701NN3|LJbxAA2KulFdCn0/Oi/VOXsmWUv4+yA1TAgr+cjnim8+H/qb/KMqKWhHr70n86TMDcDGISkVJKKa9rb4IVijjAXnnmiKanyAT07kuaX0PSCO5wFcogkFxlFHc8JIOkQuANxokMbuor2x688JQDVIyHAWzAEpuHUENVE/1PNQOYV63wOoXrvvx9+RFRipvYWMz5xRTyus/ICyu127IM6dDXPxm/dD2fH5yXtmy6BlQq3YhdIRY17ZNYKKI5HfRbcADpRaBcbuVgWQWg1YRi9GLSOy9Zw5Uj4pWODP/kxeygqbrmag33o3erm1CMUxfs2VOI3j4Fd6V4hk6JBeQ==||00001000000403258748||

RFC del proveedor de certificación: SAT970701NN3 Fecha y hora de certificación: 2020-01-24 18:25:02
 No. de serie del certificado SAT: 00001000000403258748

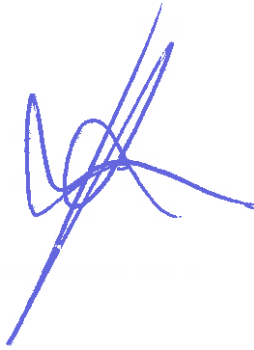
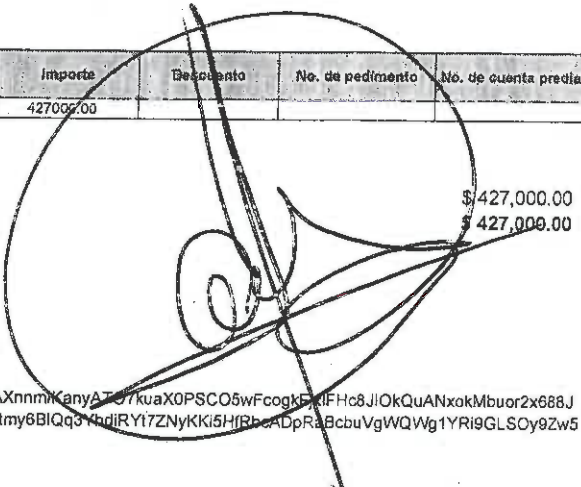

 (<http://www.gob.mx/>) Inicio



Verificación de comprobantes fiscales digitales por internet



A través de esta opción, usted podrá verificar si el comprobante fue certificado por el SAT

Folio fiscal*:

RFC emisor*:

RFC receptor*:



Proporcione los dígitos de la imagen*:

Verificar CFDI

* Datos obligatorios

RFC del emisor	Nombre o razón social del emisor	RFC del receptor	Nombre o razón social del receptor
MCB850101L21	MUNICIPIO DE CHILPANCINGO DE LOS BRAVO	SFA830301521	SECRETARIA DE FINANZAS Y ADMINISTRACION DEL ESTADO DE GUERRERO
Folio fiscal	Fecha de expedición	Fecha certificación SAT	PAC que certificó
9AAAEC20-630D-4A9E-9AE7-C8C5B4C11B5D	2020-01-24T17:57:24	2020-01-24T18:25:02	SAT970701NAB
Total del CFDI	Efecto del comprobante	Estado CFDI	Estatus de cancelación
\$427,000.00	Ingreso	Vigente	Cancelable con aceptación

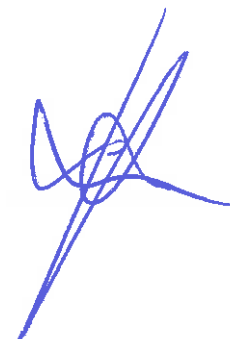

Imprimir

Enlaces

- [Declaración de Accesibilidad \(https://www.gob.mx/accesibilidad\)](https://www.gob.mx/accesibilidad)
- [Política de privacidad \(https://www.gob.mx/privacidad\)](https://www.gob.mx/privacidad)
- [Términos y Condiciones \(https://www.gob.mx/terminos\)](https://www.gob.mx/terminos)
- [Marco Jurídico \(http://www.ordenjuridico.gob.mx\)](http://www.ordenjuridico.gob.mx)
- [Portal de Obligaciones de Transparencia \(http://portaltransparencia.gob.mx\)](http://portaltransparencia.gob.mx)
- [Sistema Infomex \(https://www.infomex.org.mx/gobiernofederal/home.action\)](https://www.infomex.org.mx/gobiernofederal/home.action)
- [INAI \(http://inicio.ifai.org.mx/SitePages/ifai.aspx\)](http://inicio.ifai.org.mx/SitePages/ifai.aspx)
- [Mapa de sitio \(https://www.gob.mx/sitemap\)](https://www.gob.mx/sitemap)

¿Qué es gob.mx?

Es el portal único de trámites, información y participación ciudadana. [Leer más \(https://www.gob.mx/que-es-gobmx\)](https://www.gob.mx/que-es-gobmx)

- [English \(https://www.gob.mx/en/index\)](https://www.gob.mx/en/index)
- [Temas \(https://www.gob.mx/temas\)](https://www.gob.mx/temas)
- [Reformas \(http://reformas.gob.mx\)](http://reformas.gob.mx)

Contacto

Mesa de ayuda: dudas e información
gobmx@funcionpublica.gob.mx

[Denuncia contra servidores públicos \(https://www.gob.mx/tramites/ficha/presentacion-de-quejas-y-denuncias-en-la-sfp/SFP54\)](https://www.gob.mx/tramites/ficha/presentacion-de-quejas-y-denuncias-en-la-sfp/SFP54)

Mantente informado. Suscríbete.



Síguenos en

<https://www.facebook.com/gobmx> <https://twitter.com/gobmx>

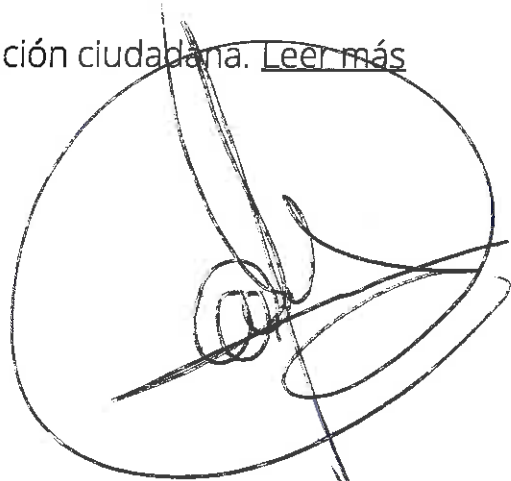

GOBIERNO DEL ESTADO DE
GUERRERO

SECRETARIA DE FINANZAS Y ADMINISTRACION
SUBSECRETARIA DE INGRESOS

A 017473

Contribuyente 2015 - 2021 RFC MCB850101121

NOS NECESITA A TODOS

A20 17473

Nombre MUNICIPIO DE CHILPANCINGO DE LOS BRAVO

Dirección 1ER. CONGRESO DE ANAHUAC S/N, CHILPANCINGO DE LOS BRAVO GUERRERO, C.P. 39000

Concepto 2A. PARCIALIDAD DEL PAGO DE CAPITAL POR PRESTAMO OTORGADO POR EL GOBIERNO DEL ESTADO DE GUERRERO, CT
A. 65505393577

SECRETARIA DE
FINANZAS Y
ADMINISTRACION

Ingreso	Descripción	Cantidad	Importe unitario	Importe
88900	CUENTAS POR COBRAR AYUNTAMIENTOS	1.00	\$ 427,000.00	\$ 427,000.00

(** CUATROCIENTOS VEINTISIETE MIL PESOS 00/100 M.N. **)

888888A89JJKMJHJH4J933333TQORP2IHUUUU02

CLAVE PARA GENERAR SU CPDI C07WCPCT

Caja 418 Cajero MEPANTAL Total \$ 427,000.00
Fecha de emisión 22/01/2020 14:39:35



H. AYUNTAMIENTO MUNICIPAL DE CHILPANCINGO, GRO.

SECRETARIA DE FINANZAS Y ADMINISTRACION

GASTO CORRIENTE



PÓLIZA DE INGRESOS (DI-2) NO. 4

PROGRAMA: GASTO CORRIENTE

FECHA: 28/ene/20

REFERENCIA: / O-1 No. 1 Fecha: (01/ene/20) /

BENEFICIARIO: MUNICIPIO DE CHILPANCINGO DE LOS BRAVO, GUERRERO

CONCEPTO: REGISTRO DE PARTICIPACIONES FEDERALES DEL FONDO GENERAL DE PARTICIPACIONES DEL DIA 28 DE ENERO DE 2020.

C U E N T A	DESCRIPCIÓN (CRI)	MONTO
181010105	FONDO DE FISCALIZACION Y RECAUDACION UNIDAD ADMINISTRATIVA: DIRECCION DE INGRESOS FUENTE DE FINANCIAMIENTO: 15 - RECURSOS FEDERALES	439,499.96
181010105	FONDO DE FISCALIZACION Y RECAUDACION UNIDAD ADMINISTRATIVA: DIRECCION DE INGRESOS FUENTE DE FINANCIAMIENTO: 15 - RECURSOS FEDERALES	315,979.17
181010106	FONDO DE COMPENSACION DEL IMPUESTO SOBRE AUTOMOVILES NUEVOS UNIDAD ADMINISTRATIVA: DIRECCION DE INGRESOS FUENTE DE FINANCIAMIENTO: 15 - RECURSOS FEDERALES	21,359.21

Monto total

776,838.34

C U E N T A	PLAN DE CUENTAS (CONTABILIDAD)	DEBE	HABER
42111008001001005	FONDO DE FISCALIZACION Y RECAUDACION		439,499.96
42111008001001005	FONDO DE FISCALIZACION Y RECAUDACION		315,979.17
42111008001001006	FONDO DE COMPENSACION DEL IMPUESTO SOBRE AUTOMOVILES NUEVOS		21,359.21
11225021027002	PARTICIPACIONES FEDERALES	776,838.34	
11225021027002	PARTICIPACIONES FEDERALES		776,838.34
11121021027002001	CTA No 01-14347188 GASTO CORRIENTE 2020	21,359.21	
11121021027002001	CTA No 01-14347188 GASTO CORRIENTE 2020	755,479.13	

Sumas iguales

1,553,676.68

1,553,676.68

C U E N T A	PLAN DE CUENTAS (PRESUPUESTO)	DEBE	HABER
812	LEY DE INGRESOS POR EJECUTAR	776,838.34	
814	LEY DE INGRESOS DEVENGADA		776,838.34
814	LEY DE INGRESOS DEVENGADA	776,838.34	
815	LEY DE INGRESOS RECAUDADA		776,838.34

No. Cuenta	0114347188
No. Cliente	C3563359

FECHA	OPER	LIQ	COD. DESCRIPCIÓN	REFERENCIA	CARGOS	ABONOS	OPERACIÓN	SALDO LIQUIDACIÓN
			00014260655022205572 2020012740014 TCT0000482235060 SECRETARIA DE FINANZAS Y ADMINISTRACION					
27/ENE	27/ENE		T17 SPEI ENVIADO SANTANDER 0 0270120APOYO DE GOB DEL EDO A CAPACH Ref. 000729923 014 00014260655078440679 002601002001270000729923 CAPACH NVA 2019		1,500,000.00			
30/ENE	30/ENE		T20 SPEI RECIBIDOSANTANDER 0 6626357COMP ISAN DE CHILPANCINGO DE L Ref. 006942702 014 00014260655062801635 2020013040014 TCT0000466263570 SECRETARIA DE FINANZAS Y ADMINISTRACION					
30/ENE	30/ENE		T20 SPEI RECIBIDOSANTANDER 0 6627142FDO DE FISCALIZACION DE CHILPA Ref. 006943494 014 00014260655022205572 2020013040014 TCT0000466271420 SECRETARIA DE FINANZAS Y ADMINISTRACION					
31/ENE	31/ENE		T17 SPEI ENVIADO AFIRME 0 0310120PAG NOM MEC FUNC GC 2DA ENE 20 Ref. 000365328 062 00062260113510031807 002601002001310000365328 MUNICIPIO DE CHILPAN PAGADORA		118,000.00			
31/ENE	31/ENE		W41 TRASPASO ENTRE CUENTAS PAG NOM MEC FUNC GC 2DA ENE 20BMCASH Ref. REFBNTC00482889		403,223.00			
31/ENE	31/ENE		T17 SPEI ENVIADO HSBC 0 0310120PAG NOM MEC FUNC GC 2DA ENE 20 Ref. 000368596 021 00021260040566542700 002601002001310000368596 MUNICIPIO DE CHILPANCINGO DE L		75,000.00			
31/ENE	31/ENE		T17 SPEI ENVIADO SANTANDER 0 0310120PAG NOM MEC FUNC GC 2DA ENE 20 Ref. 000370744 014 00014260655044019319 002601002001310000370744 MUNICIPIO DE CHILPANCINGO DE L		148,000.00			
31/ENE	31/ENE		T17 SPEI ENVIADO SCOTIABANK 0 0310120PAG NOM MEC FUNC GC 2DA ENE 20 Ref. 000374287 044 00044260044005897481 002601002001310000374287 MUNICIPIO DE CHILPANCINGO DE L		18,592.17			
31/ENE	31/ENE		T20 SPEI RECIBIDOSANTANDER 0 0310120PRESTAMO A GASTO CORRIENTE 202 Ref. 008781633 014 00014260655079098936 2020013140014 TCT0000486332030 MUNICIPIO DE CHILPANCINGO DE LOS BRAVO			260,000.00		
31/ENE	31/ENE		T17 SPEI ENVIADO BANAMEX 0 0310120PAG NOM MEC FUNC 2DA ENE 20 BA Ref. 000385049 002 00002260700966768142 002601002001310000385049 MPIO DE CHILPANCINGO DE LOS BR		151,000.00			

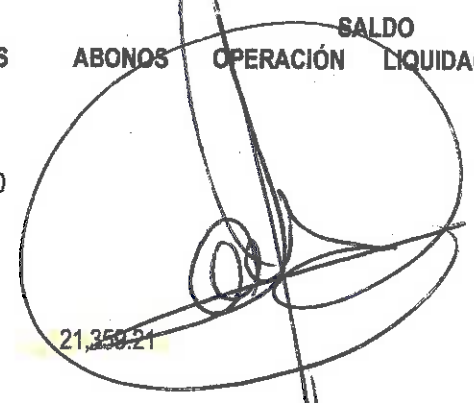

755,479.13 776,838.34 776,838.34
439,499.96
315,979.17

[Handwritten signature]

[Handwritten signature]

[Handwritten signature]

RFC emisor: MCB850101L21 **Folio fiscal:** 097BBAAD-CB8A-43AD-A209-16DD141CADD8
Nombre emisor: MUNICIPIO DE CHILPANCINGO DE LOS BRAVO **No. de serie del CSD:** 00001000000412357002
Folio: 0286 **Serie:** B
RFC receptor: SFA830301521 **Código postal, fecha y hora de emisión:** 39000 2020-01-29 16:13:07
Nombre receptor: SECRETARIA DE FINANZAS Y ADMINISTRACION DEL ESTADO DE GUERRERO **Efecto de comprobante:** Ingreso
Uso CFDI: Por definir **Régimen fiscal:** Personas Morales con Fines no Lucrativos

Conceptos

Clave del producto y/o servicio	No. identificación	Cantidad	Clave de unidad	Unidad	Valor unitario	Importe	Descuento	No. de pedimento	No. de cuenta predial
01010101		1	MON	MES	755479.13	755479.13			
Descripción PARTICIPACIONES FEDERALES A MUNICIPIOS (FONDO DE FISCALIZACION), CORRESPONDIENTE AL DIA 28 DE ENERO DE 2020.									

Moneda: Peso Mexicano
Forma de pago: Transferencia electrónica de fondos (incluye SPEI)
Método de pago: Pago en una sola exhibición
Condiciones de pago: CONTADO

Subtotal \$ 755,479.13
Total \$ 755,479.13

Sello digital del CFDI:

PITZ+33+pldWeWb7zbnC3FnSpq5XaVaJRQdEKZQSigMFXo2zNe34iAX2kaOkaWEndvFQXHP8n2J6m4z4+Xfb0fllxalg6bh4J8InoPPPs/8yeZlrRhxGc37tdSs0+WGDoooc+sdeBHaUFUIIRZvdk3aqO5mY8JxYHINwfrHPi+SU8z0BpvqCU/RG3bKFIWpZbCBWLIDDU7+iXpQGodnFCIUAPB+grf1qJe6KgAeRG7ISHRShUihf9CQcZ7JnwNMQAu9gozGhXj+dvsix9h3RGnAGmNJKQCIKIMUeu2sTSPeRepzxDz4e8mz/0EquKArIByF7wULMwm56SAUIw==

Sello digital del SAT:

ZUmw7nMop7/ukMmgbvEANayHh6EyCvCe0x4XCm+BCbvM7n9ga5IM6W36rMa4cR0EaavWQ9GmpbL+5GVI/GQC80GfPlZgUtnfPJYQMyOTnHv5lpWTR12MAeP0eLvHyu6hXILKkoYhB88pwl/fhFowZ-H31SAKShdhfUkZLceFkgUnH4OMJ1s||j1m27qbM36cUCTI8rRknrNPXVg0+oC38qKFAz5eYem8vmEOVnC+VJgv+nRbSNSkyB8Pmzn8LEfWCXihwZDM5N9Praiivjk8Q20SIQd/Iyz9WcPwmdYP/dj69qec2fHumi8Xgy8SC8vYblHChwMJunAMhHTOo1QA==

Cadena Original del complemento de certificación digital del SAT:

||1.1|097BBAAD-CB8A-43AD-A209-16DD141CADD8|2020-01-29T16:25:39|[SAT970701NN3|PITZ+33+pldWeWb7zbnC3FnSpq5XaVaJRQdEKZQSigMFXo2zNe34iAX2kaOkaWEndvFQXHP8n2J6m4z4+Xfb0fllxalg6bh4J8InoPPPs/8yeZlrRhxGc37tdSs0+WGDoooc+sdeBHaUFUIIRZvdk3aqO5mY8JxYHINwfrHPi+SU8z0BpvqCU/RG3bKFIWpZbCBWLIDDU7+iXpQGodnFCIUAPB+grf1qJe6KgAeRG7ISHRShUihf9CQcZ7JnwNMQAu9gozGhXj+dvsix9h3RGnAGmNJKQCIKIMUeu2sTSPeRepzxDz4e8mz/0EquKArIByF7wULMwm56SAUIw==|00001000000403258748||
RFC del proveedor de certificación: SAT970701NN3 **Fecha y hora de certificación:** 2020-01-29 16:25:39
No. de serie del certificado SAT 00001000000403258748



439,499.96 > 755,479.13
 315,979.17

esta englobada

29/01/20

[\(http://www.gob.mx/\)](http://www.gob.mx/) Inicio



Verificación de comprobantes fiscales digitales por internet



A través de esta opción, usted podrá verificar si el comprobante fue certificado por el SAT

Folio fiscal*:

RFC emisor*:

RFC receptor*:



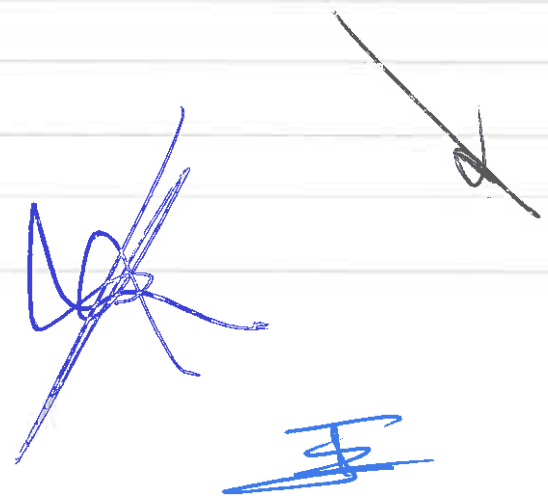

Proporcione los dígitos de la imagen*:



Verificar CFDI

* Datos obligatorios

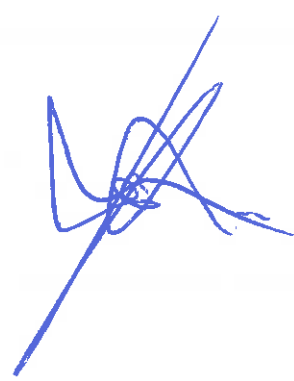
RFC del emisor	Nombre o razón social del emisor	RFC del receptor	Nombre o razón social del receptor
MCB850101L21	MUNICIPIO DE CHILPANCINGO DE LOS BRAVO	SFA830301521	SECRETARIA DE FINANZAS Y ADMINISTRACION DEL ESTADO DE GUERRERO
Folio fiscal	Fecha de expedición	Fecha certificación SAT	PAC que certificó
097BBAAD-CB8A-43AD-A209-16DD141CADD8	2020-01-29T16:13:07	2020-01-29T16:25:39	SAT970701NN3
Total del CFDI	Efecto del comprobante	Estado CFDI	Estatus de cancelación
\$755,479.13	Ingreso	Vigente	Cancelable con aceptación

Imprimir



Enlaces

- [Declaración de Accesibilidad \(https://www.gob.mx/accesibilidad\)](https://www.gob.mx/accesibilidad)
- [Política de privacidad \(https://www.gob.mx/privacidad\)](https://www.gob.mx/privacidad)
- [Términos y Condiciones \(https://www.gob.mx/terminos\)](https://www.gob.mx/terminos)
- [Marco Jurídico \(http://www.ordenjuridico.gob.mx\)](http://www.ordenjuridico.gob.mx)
- [Portal de Obligaciones de Transparencia \(http://portaltransparencia.gob.mx\)](http://portaltransparencia.gob.mx)
- [Sistema Infomex \(https://www.infomex.org.mx/gobiernofederal/home.action\)](https://www.infomex.org.mx/gobiernofederal/home.action)
- [INAI \(http://inicio.ifai.org.mx/SitePages/ifai.aspx\)](http://inicio.ifai.org.mx/SitePages/ifai.aspx)
- [Mapa de sitio \(https://www.gob.mx/sitemap\)](https://www.gob.mx/sitemap)

¿Qué es gob.mx?

Es el portal único de trámites, información y participación ciudadana. [Leer más \(https://www.gob.mx/que-es-gobmx\)](https://www.gob.mx/que-es-gobmx)

- [English \(https://www.gob.mx/en/index\)](https://www.gob.mx/en/index)
- [Temas \(https://www.gob.mx/temas\)](https://www.gob.mx/temas)
- [Reformas \(http://reformas.gob.mx\)](http://reformas.gob.mx)

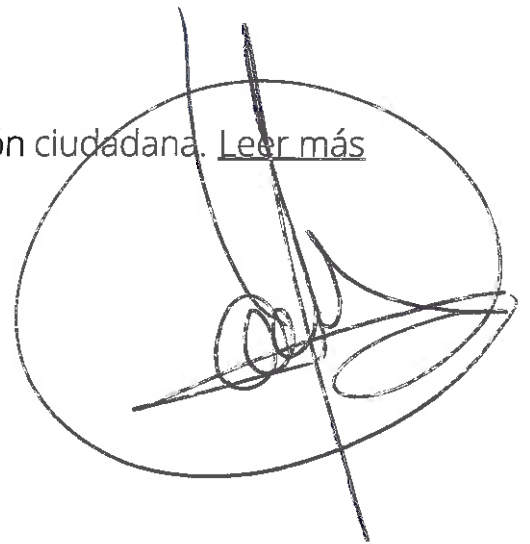

Contacto

Mesa de ayuda: dudas e información
gobmx@funcionpublica.gob.mx

[Denuncia contra servidores públicos \(https://www.gob.mx/tramites/ficha/presentacion-de-quejas-y-denuncias-en-la-sfp/SFP54\)](https://www.gob.mx/tramites/ficha/presentacion-de-quejas-y-denuncias-en-la-sfp/SFP54)

Mantente informado. Suscríbete.

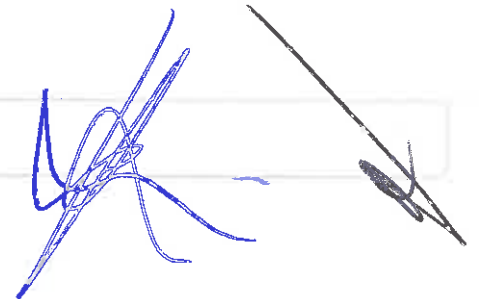

Síguenos en

[\(https://www.facebook.com/gobmx\)](https://www.facebook.com/gobmx) [\(https://twitter.com/gobmx\)](https://twitter.com/gobmx)



RFC emisor: MCB850101L21
Nombre emisor: MUNICIPIO DE CHILPANCINGO DE LOS BRAVO
Folio: 0285
RFC receptor: SFA830301521
Nombre receptor: SECRETARIA DE FINANZAS Y ADMINISTRACION DEL ESTADO DE GUERRERO
Uso CFDI: Por definir

Folio fiscal: 1F3FB85A-4419-48FF-81FE-B12A98E06DE6
No. de serie del CSD: 00001000000412357002
Serie: B
Código postal, fecha y hora de emisión: 39000 2020-01-29 16:09:03
Efecto de comprobante: Ingreso
Régimen fiscal: Personas Morales con Fines no Lucrativos

Conceptos

Clave del producto y/o servicio	No. identificación	Cantidad	Clave de unidad	Unidad	Valor unitario	Importe	Descuento	No. de pedimento	No. de cuenta predial
01010101		1	MON	MES	21359.21	21359.21			
Descripción	PARTICIPACIONES FEDERALES A MUNICIPIOS (FONDO DE COMPENSACION DEL IMPUESTO SOBRE AUTOMOVILES NUEVOS, ISAN.), CORRESPONDIENTE AL DIA 28 DE ENERO DE 2020.								

Moneda: Peso Mexicano
Forma de pago: Transferencia electrónica de fondos (incluye SPEI)
Método de pago: Pago en una sola exhibición
Condiciones de pago: CONTADO

Subtotal \$ 21,359.21
Total \$ 21,359.21

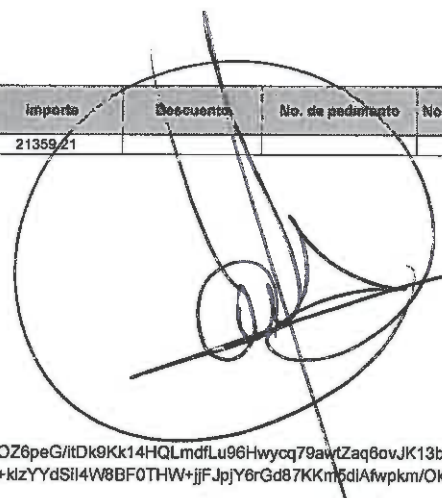

Sello digital del CFDI:

DrL.Vqhkoou8w2ATbiEPSNWxchtGhHBvmbmrKmfHq84g/chfkgbDIYNg3ANjCzdb3NBjdbH/pXP72BVQ8RoR86aOZ6peG/itDk9Kk14HQLmdfLu96Hwycq79awtZaq6ovJK13bSxU/AeC11ZfmM2PY4Aix0LG8TnUp+jdbRCoyE4xjNc47BAvW2Vf4vukH6KvZdBuDKMYxfZvyu2S4mb5QU+p+qwj68cVM4+IM21X+kizYYdSI4W8BF0THW+jjFJpY6rGd87KKm5dAfwpkm/Ok5oF+AIV1xbOzm6e3sWD3JUXuRvTQV15HTOED/X5+pYjZt413wmPFpNNTUNbCg==

Sello digital del SAT:

CM80kFTZQ2W4+Fn9ZYv9xp005mQe5QRSLvghJf1JyNfxkXVWSWU0dfLxUAgmp6xCMXr4re3ValOwgfEr6BpX1oRtA5nReUCImwld+e/CuYfZn7VZBKQTgxHIR54RrNNTMqcgR5TKMJA22vAKNAaToPsNWzLJ9eAXV2HbqRLyh3WYkYUW8mREEVw/b+TeSJ2AE3qJ56fjF6gs9nOzYBg1BcjPbAVO7oc4aGbasjDKERIT93KWsWXJqWjX2Xg12r0ut/wjM5pIP3i9eM9nCs4y9PqSN3VvXdt7/k+R19v025GARAsNogKXhS6pQ00HP9O4xK47ygBJHHztRg==

Cadena Original del complemento de certificación digital del SAT:

||1.1|1F3FB85A-4419-48FF-81FE-B12A98E06DE6|2020-01-29T16:22:58|SAT970701NN3|DrL.Vqhkoou8w2ATbiEPSNWxchtGhHBvmbmrKmfHq84g/chfkgbDIYNg3ANjCzdb3NBjdbH/pXP72BVQ8RoR86aOZ6peG/itDk9Kk14HQLmdfLu96Hwycq79awtZaq6ovJK13bSxU/AeC11ZfmM2PY4Aix0LG8TnUp+jdbRCoyE4xjNc47BAvW2Vf4vukH6KvZdBuDKMYxfZvyu2S4mb5QU+p+qwj68cVM4+IM21X+kizYYdSI4W8BF0THW+jjFJpY6rGd87KKm5dAfwpkm/Ok5oF+AIV1xbOzm6e3sWD3JUXuRvTQV15HTOED/X5+pYjZt413wmPFpNNTUNbCg==|00001000000403258748||

RFC del proveedor de certificación: SAT970701NN3 **Fecha y hora de certificación:** 2020-01-29 16:22:58
No. de serie del certificado SAT 00001000000403258748



29/01/20

[⌂ \(http://www.gob.mx/\)](http://www.gob.mx/) Inicio



Verificación de comprobantes fiscales digitales por internet

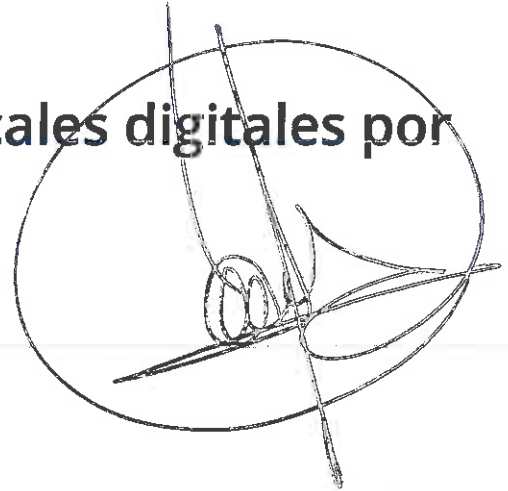

A través de esta opción, usted podrá verificar si el comprobante fue certificado por el SAT

Folio fiscal*:

RFC emisor*:

RFC receptor*:



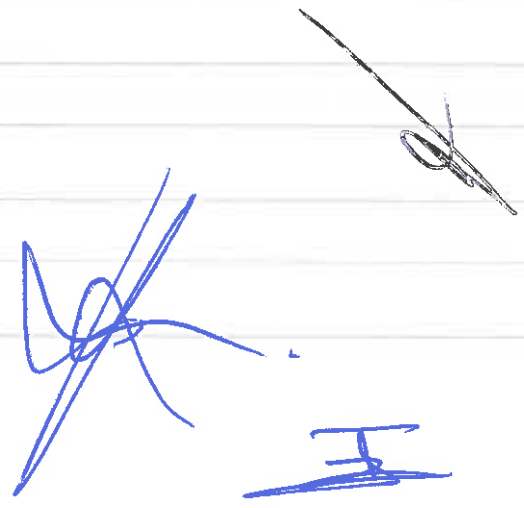

Proporcione los dígitos de la imagen*:



Verificar CFDI

* Datos obligatorios

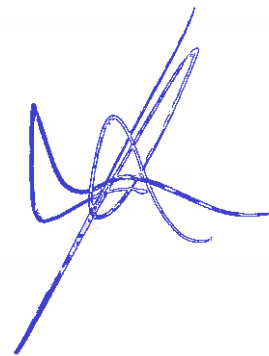
RFC del emisor	Nombre o razón social del emisor	RFC del receptor	Nombre o razón social del receptor
MCB850101L21	MUNICIPIO DE CHILPANCINGO DE LOS BRAVO	SFA830301521	SECRETARIA DE FINANZAS Y ADMINISTRACION DEL ESTADO DE GUERRERO
Folio fiscal	Fecha de expedición	Fecha certificación SAT	PAC que certificó
1F3FB85A-4419-48FF-81FE-B12A98E06DE6	2020-01-29T16:09:03	2020-01-29T16:22:58	SAT970701NN3
Total del CFDI	Efecto del comprobante	Estado CFDI	Estatus de cancelación
\$21,359.21	Ingreso	Vigente	Cancelable con aceptación

Imprimir



Enlaces

- [Declaración de Accesibilidad \(https://www.gob.mx/accesibilidad\)](https://www.gob.mx/accesibilidad)
- [Política de privacidad \(https://www.gob.mx/privacidad\)](https://www.gob.mx/privacidad)
- [Términos y Condiciones \(https://www.gob.mx/terminos\)](https://www.gob.mx/terminos)
- [Marco Jurídico \(http://www.ordenjuridico.gob.mx\)](http://www.ordenjuridico.gob.mx)
- [Portal de Obligaciones de Transparencia \(http://portaltransparencia.gob.mx\)](http://portaltransparencia.gob.mx)
- [Sistema Infomex \(https://www.infomex.org.mx/gobiernofederal/home.action\)](https://www.infomex.org.mx/gobiernofederal/home.action)
- [INAI \(http://inicio.ifai.org.mx/SitePages/ifai.aspx\)](http://inicio.ifai.org.mx/SitePages/ifai.aspx)
- [Mapa de sitio \(https://www.gob.mx/sitemap\)](https://www.gob.mx/sitemap)

¿Qué es gob.mx?

Es el portal único de trámites, información y participación ciudadana. [Leer más \(https://www.gob.mx/que-es-gobmx\)](https://www.gob.mx/que-es-gobmx)

- [English \(https://www.gob.mx/en/index\)](https://www.gob.mx/en/index)
- [Temas \(https://www.gob.mx/temas\)](https://www.gob.mx/temas)
- [Reformas \(http://reformas.gob.mx\)](http://reformas.gob.mx)

Contacto

Mesa de ayuda: dudas e información
gobmx@funcionpublica.gob.mx

[Denuncia contra servidores públicos \(https://www.gob.mx/tramites/ficha/presentacion-de-quejas-y-denuncias-en-la-sfp/SFP54\)](https://www.gob.mx/tramites/ficha/presentacion-de-quejas-y-denuncias-en-la-sfp/SFP54)

Mantente informado. Suscríbete.



Síguenos en

[\(https://www.facebook.com/gobmx\)](https://www.facebook.com/gobmx) [\(https://twitter.com/gobmx\)](https://twitter.com/gobmx)





Número: 30-1/20

CONSTANCIA

DE LIQUIDACION DE PARTICIPACIONES FEDERALES A MUNICIPIOS

Conforme a la liquidación al calce y en cumplimiento a los términos establecidos en la Ley Número 427 del Sistema de Coordinación Hacendaria del Estado de Guerrero; se expide la presente:

A favor del H. Ayuntamiento de : CHILPANCINGO DE LOS BRAVO, GUERRERO.

Vigencia : DEL 26 DE DICIEMBRE DE 2019 AL 31 DE ENERO DE 2020.

Concepto	Fecha	Importe Parcial	Total
FONDO COMUN			11,527,761.58
FONDO DE FOMENTO MUNICIPAL			3,146,570.24
FDO. PARA LA INFRAESTRUCTURA A MUNICIPIOS (GASOLINA Y DIESEL)			795,284.05
SUMA			15,469,615.87
DESCUENTOS:			
CAPITAL	15/01/2020	427,000.00	
CAPITAL	23/01/2020	427,000.00	
FONDO DE AHORRO PARA CONTINGENCIAS FINANCIERAS	06/01/2020	314,657.02	
FONDO DE AHORRO PARA CONTINGENCIAS FINANCIERAS	15/01/2020	515,332.50	
FONDO DE AHORRO PARA CONTINGENCIAS FINANCIERAS	23/01/2020	515,332.50	
FONSOL (APORTACION 1%, DEL FDO. GENERAL)	23/01/2020	103,067.00	
SUMA DESCUENTOS			2,302,389.02
TRANSFERIDO POR:			
BANCO INVEX, S.A. (FDO. DE FOM. MPAL.)	06/01/2020	2,831,913.22	
1) BANCO INVEX, S.A. (ANTICIPO FDO. GENERAL)	15/01/2020	4,210,992.51	
BANCO INVEX, S.A. (COMPLEMENTO FDO. GENERAL)	23/01/2020	4,107,925.51	
SEFINA (IMPTOS. ESP. S/PROD. Y SERVS.)	06/01/2020	286,966.67	
SEFINA (FONDO DE FISCALIZACIÓN)	28/01/2020	439,499.96	
SEFINA (FONDO DE FISCALIZACIÓN) DIFS. 4to: TRIM/19.	28/01/2020	315,979.17	
SEFINA (COMPENSACION I.S.A.N.)	28/01/2020	21,359.21	
SEFINA (I.S.A.N.)	23/01/2020	80,316.88	
SEFINA (TENENCIA)	23/01/2020	76,989.67	
SEFINA (Parts. de Gasolina y Diésel) FIM.	15/01/2020	327,011.11	
SEFINA (Fdo. de Comp. Gasolina y Diésel) FIM.	15/01/2020	468,272.94	
TOTAL TRANSFERIDO			13,167,226.85

Chilpancingo Gro., a 31 de Enero de 2020.

EL SECRETARIO DE FINANZAS Y ADMINISTRACION.

SECRETARIA DE FINANZAS
Y ADMINISTRACION DEL

ESTADO DE GUERRERO
LIC. TUEBO SAMUEL PEREZ CALVO.

Chilpancingo Gro.
JEFATURA



H. AYUNTAMIENTO MUNICIPAL DE CHILPANCINGO, GRO.

SECRETARIA DE FINANZAS Y ADMINISTRACION

GASTO CORRIENTE



PÓLIZA DE INGRESOS
(DI-2) NO. 6

PROGRAMA: GASTO CORRIENTE
 FECHA: 07/feb/20
 REFERENCIA: / O-1 No. 1 Fecha: (01/ene/20) /
 BENEFICIARIO: MUNICIPIO DE CHILPANCINGO DE LOS BRAVO, GUERRERO
 CONCEPTO: REGISTRO DE PRIMER MINISTRACION DE LA PARTICIPACION FEDERAL DEL FONDO GENERAL DE PARTICIPACIONES CORRESPONDIENTE AL MES DE FEBERERO DE 2020.

C U E N T A	DESCRIPCIÓN (CRI)	MONTO
1810102	FONDO DE FOMENTO MUNICIPAL UNIDAD ADMINISTRATIVA: DIRECCION DE INGRESOS FUENTE DE FINANCIAMIENTO: 15 - RECURSOS FEDERALES	3,758,260.27
181010104	IMPUESTO ESPECIAL SOBRE PRODUCCION Y SERVICIOS UNIDAD ADMINISTRATIVA: DIRECCION DE INGRESOS FUENTE DE FINANCIAMIENTO: 15 - RECURSOS FEDERALES	271,484.54
1810202	FONDO DE AHORRO PARA CONTINGENCIAS (DESC. FONDO MPAL.) UNIDAD ADMINISTRATIVA: DIRECCION DE INGRESOS FUENTE DE FINANCIAMIENTO: 15 - RECURSOS FEDERALES	417,584.47

Monto total

4,447,329.28

C U E N T A	PLAN DE CUENTAS (CONTABILIDAD)	DEBE	HABER
42111008001001002	FONDO DE FOMENTO MUNICIPAL		3,758,260.27
42111008001001004	IMPUESTO ESPECIAL SOBRE PRODUCCION Y SERVICIOS		271,484.54
42111008001002002	FONDO DE AHORRO PARA CONTINGENCIAS		417,584.47
11225021023002	PARTICIPACIONES FEDERALES	4,175,844.74	
11225021027002	PARTICIPACIONES FEDERALES	271,484.54	
11225021023002	PARTICIPACIONES FEDERALES		4,175,844.74
11225021027002	PARTICIPACIONES FEDERALES		271,484.54
11121021027002001	CTA No 01-14347188 GASTO CORRIENTE 2020	3,758,260.27	
11121021027002001	CTA No 01-14347188 GASTO CORRIENTE 2020	271,484.54	
11239021027005	FONDO DE AHORRO	417,584.47	

Sumas iguales

8,894,658.56

8,894,658.56

C U E N T A	PLAN DE CUENTAS (PRESUPUESTO)	DEBE	HABER
812	LEY DE INGRESOS POR EJECUTAR	4,447,329.28	
814	LEY DE INGRESOS DEVENGADA		4,447,329.28
814	LEY DE INGRESOS DEVENGADA	4,447,329.28	
815	LEY DE INGRESOS RECAUDADA		4,447,329.28

No. Cuenta	0114347188
No. Cliente	C3563359

FECHA	OPER LIQ	COD. DESCRIPCIÓN	REFERENCIA	CARGOS	ABONOS	OPERACIÓN	SALDO
							LIQUIDACIÓN
07/FEB	07/FEB	T20 SPEI RECIBIDOSANTANDER 0 7661462IEPS DE CHILPANCINGO DE LOS BR Ref. 006291089 014 00014260655062801017 2020020740014 TCT0000476614620 SECRETARIA DE FINANZAS Y ADMINISTRACION			271,484.54	4,042,440.64	4,042,440.64
13/FEB	13/FEB	W42 TRASPASO ENTRE CUENTAS TRASPASO P CANCELACION D CTA BMRCASH Ref. REFBNTC00482889			34,390.54		
13/FEB	13/FEB	T17 SPEI ENVIADO SANTANDER 0 0130220PAG NOM AUT BASE GC 1RA FEB 20 Ref. 000352622 014 00014260655044019319 002601002002130000352622 MUNICIPIO DE CHILPANCINGO DE L		164,874.01			
13/FEB	13/FEB	T17 SPEI ENVIADO AFIRME 0 0130220PAG NOM AUT BASE GC 1RA FEB 20 Ref. 000353204 062 00062260113510031807 002601002002130000353204 MUNICIPIO DE CHILPAN PAGADORA		1,624,260.33			
13/FEB	13/FEB	T17 SPEI ENVIADO BANAMEX 0 0130220PAG NOM AUT BASE GC 1RA FEB 20 Ref. 000356718 002 00002260700966768142 002601002002130000356718 MPIO DE CHILPANCINGO DE LOS BR		840,932.72			
13/FEB	13/FEB	W41 TRASPASO ENTRE CUENTAS PAG NOM AUT BASE GC 1RA FEB 20BMRCASH Ref. REFBNTC00482889		135,614.44			
13/FEB	13/FEB	T17 SPEI ENVIADO HSBC 0 0130220PAG NOM AUT BASE GC 1RA FEB 20 Ref. 000361208 021 00021260040566542700 002601002002130000361208 MUNICIPIO DE CHILPANCINGO DE L		228,323.31			
13/FEB	13/FEB	T17 SPEI ENVIADO SCOTIABANK 0 0130220PAG NOM AUT BASE GC 1RA FEB 20 Ref. 000369322 044 00044260044005897481 002601002002130000369322 MUNICIPIO DE CHILPANCINGO DE L		267,544.97			
13/FEB	13/FEB	W41 TRASPASO ENTRE CUENTAS REINTEGRO X PAG NOMINA 1RA FEBBMRCASH Ref. REFBNTC00482889		803,757.49		11,523.91	11,523.91
14/FEB	14/FEB	T20 SPEI RECIBIDOINVEX 0 0000835TRANSFERENCIA DE FONDOS Ref. 005505570 059 00059180000835400018 004636020 BANCO INVEX, S.A. FIDUCIARIO POR CTA. DE		5,398,857.80			
14/FEB	14/FEB	T20 SPEI RECIBIDOSANTANDER 0 7864447FDO COMP FIM CHILPANCINGO DE L Ref. 005525077 014 00014260655062793510 2020021440014 TCT0000478644470 SECRETARIA DE FINANZAS Y ADMINISTRACION		595,544.85			
14/FEB	14/FEB	T20 SPEI RECIBIDOSANTANDER 0		481,402.45			

RFC emisor: MCB850101L21 Folio fiscal: 0208E9F3-8982-4245-AA4B-BEA8D6C8A7D1
 Nombre emisor: MUNICIPIO DE CHILPANCINGO DE LOS BRAVO No. de serie del CSD: 00001000000412357002
 Folio: 0290 Serie: B
 RFC receptor: SFA830301521 Código postal, fecha y hora de emisión: 39000 2020-02-07 18:06:45
 Nombre receptor: SECRETARIA DE FINANZAS Y ADMINISTRACION DEL ESTADO DE GUERRERO Efecto de comprobante: Ingreso
 Uso CFDI: Por definir Régimen fiscal: Personas Morales con Fines no Lucrativos

Conceptos

Clave del producto y/o servicio	No. identificación	Cantidad	Clave de unidad	Unidad	Valor unitario	Importe	Descuento	No. de proveedor	No. de cuenta predial
01010101		1	MON	MES	3758260.27	3758260.27			
Descripción: PARTICIPACIONES FEDERALES A MUNICIPIOS (FONDO DE FOMENTO MUNICIPAL), CORRESPONDIENTE AL DIA 07 DE FEBRERO DE 2020.									

Moneda: Peso Mexicano
 Forma de pago: Transferencia electrónica de fondos (incluye SPEI)
 Método de pago: Pago en una sola exhibición
 Condiciones de pago: CONTADO

Subtotal \$ 3,758,260.27
 Total \$ 3,758,260.27

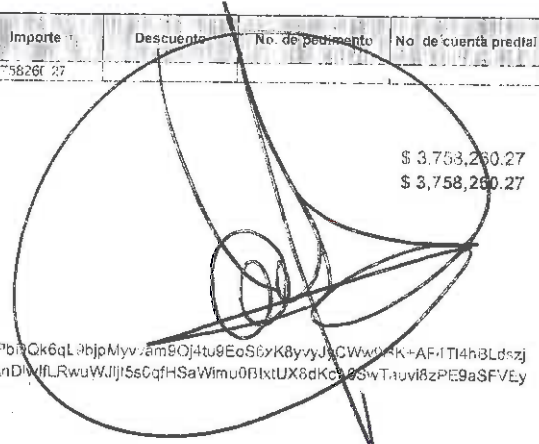

Sello digital del CFDI:

YrT3OH6nO3zjlcESCJOti7ZBqEiqpHwsP6S39y8AtuqsgzPnUkBYFgp2LSEF9u1PD5YdoMRybsZ2GxH2bG5tnNPbDQk6qL9bjpMyvAm9Oj4tu9EoS6xK8yvyJyCvWw9HK+AF+TI4hBLdszjIFc3dd3VDr4c+d4qoPpWTITcognWjhhnimenwodXTd0ZR+SNfqKdUfWTrOqKDKenW38iCKF2O+daNmVV1rc4FQAnDlWlfiRwuWlJlJ5s0qfHSaWimu0Bl.dUX8dKcA0SwtArvi8zPE8aSFVEyIQ8YlZ4e7RHZWE:17HV32LyZeCILR0z8ya+IdQ6VEBVuCQrk0jxw==

Sello digital del SAT:

E8MPaV63mihyUcUjUY3MOIbAvG2KrowSXDhOUOOW1N0n1u6cmw==

Cadena Original del complemento de certificación digital del SAT:

||1.1|C25EE9F3-8982-4245-AA4B-BEA8D6C8A7D1|2020-02-07T19:30:20|SAT970701NN3|YrT3OH6nO3zjlcESCJOti7ZBqEiqpHwsP6S39y8AtuqsgzPnUkBYFgp2LSEF9u1PD5YdoMRybsZ2GxH2bG5tnNPbDQk6qL9bjpMyvAm9Oj4tu9EoS6xK8yvyJyCvWw9HK+AF+TI4hBLdszjIFc3dd3VDr4c+d4qoPpWTITcognWjhhnimenwodXTd0ZR+SNfqKdUfWTrOqKDKenW38iCKF2O+daNmVV1rc4FQAnDlWlfiRwuWlJlJ5s0qfHSaWimu0Bl.dUX8dKcA0SwtArvi8zPE8aSFVEyIQ8YlZ4e7RHZWE:17HV32LyZeCILR0z8ya+IdQ6VEBVuCQrk0jxw==|00001000000403258748||

RFC del proveedor de certificación: SAT970701NN3 Fecha y hora de certificación: 2020-02-07 19:30:20
 No. de serie del certificado SAT 00001000000403258748

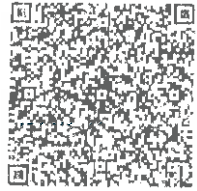

Handwritten signature in blue ink.

[⌂ \(http://www.gob.mx/\)](http://www.gob.mx/) Inicio

Verificación de comprobantes fiscales digitales por internet



A través de esta opción, usted podrá verificar si el comprobante fue certificado por el SAT

Folio fiscal*:

RFC emisor*:

FC receptor*:





Proporcione los dígitos de la imagen*:



Verificar CFDI

* Datos obligatorios

RFC del emisor	Nombre o razón social del emisor	RFC del receptor	Nombre o razón social del receptor
MCB850101L21	MUNICIPIO DE CHILPANCINGO DE LOS BRAVO	SFA830301521	SECRETARIA DE FINANZAS Y ADMINISTRACION DEL ESTADO DE GUERRERO
Folio fiscal	Fecha de expedición	Fecha certificación SAT	PAC que certificó
C25EE9F3-8982-4245-AA4B-BEA8D6C8A7D1	2020-02-07T18:06:45	2020-02-07T19:30:20	SAT970701NN3
Total del CFDI	Efecto del comprobante	Estado CFDI	Estatus de cancelación
\$3,758,260.27	Ingreso	Vigente	Cancelable con aceptación

Imprimir



Enlaces

- [Declaración de Accesibilidad \(https://www.gob.mx/accesibilidad\)](https://www.gob.mx/accesibilidad)
- [Política de privacidad \(https://www.gob.mx/privacidad\)](https://www.gob.mx/privacidad)
- [Términos y Condiciones \(https://www.gob.mx/terminos\)](https://www.gob.mx/terminos)
- [Marco Jurídico \(http://www.ordenjuridico.gob.mx\)](http://www.ordenjuridico.gob.mx)
- [Portal de Obligaciones de Transparencia \(http://portaltransparencia.gob.mx\)](http://portaltransparencia.gob.mx)
- [Sistema Infomex \(https://www.infomex.org.mx/gobiernofederal/home.action\)](https://www.infomex.org.mx/gobiernofederal/home.action)
- [INAI \(http://inicio.ifai.org.mx/SitePages/ifai.aspx\)](http://inicio.ifai.org.mx/SitePages/ifai.aspx)
- [Mapa de sitio \(https://www.gob.mx/sitemap\)](https://www.gob.mx/sitemap)

¿Qué es gob.mx?

Es el portal único de trámites, información y participación ciudadana. [Leer más \(https://www.gob.mx/que-es-gobmx\)](https://www.gob.mx/que-es-gobmx)

- [English \(https://www.gob.mx/en/index\)](https://www.gob.mx/en/index)
- [Temas \(https://www.gob.mx/temas\)](https://www.gob.mx/temas)
- [Reformas \(http://reformas.gob.mx\)](http://reformas.gob.mx)

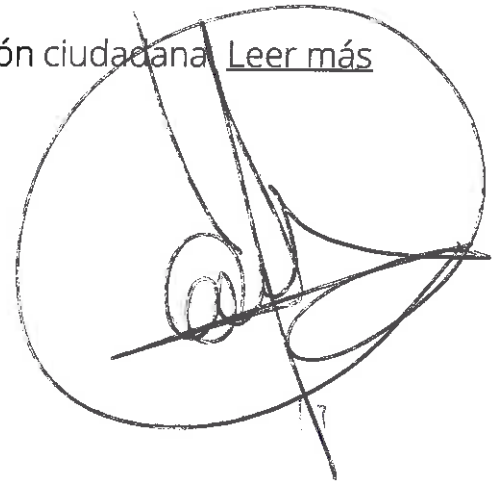

Contacto

Mesa de ayuda: dudas e información
gobmx@funcionpublica.gob.mx

[Denuncia contra servidores públicos \(https://www.gob.mx/tramites/ficha/presentacion-de-quejas-y-denuncias-en-la-sfp/SFP54\)](https://www.gob.mx/tramites/ficha/presentacion-de-quejas-y-denuncias-en-la-sfp/SFP54)

Mantente informado. Suscríbete.

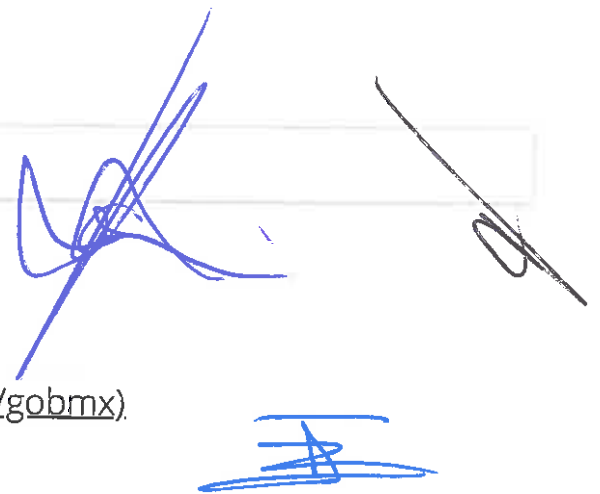

Síguenos en

[\(https://www.facebook.com/gobmx\)](https://www.facebook.com/gobmx) [\(https://twitter.com/gobmx\)](https://twitter.com/gobmx)

RFC emisor: MCB850101L21 Folio fiscal: 00561E82-3DA9-4727-B3B8-629D930655E4
 Nombre emisor: MUNICIPIO DE CHILPANCINGO DE LOS BRAVO No. de serie del CSD: 000010000004032587002
 Folio: 0288 Serie: B
 RFC receptor: SFA330301521 Código postal, fecha y hora de emisión: 39000 2020-02-07 17:50:20
 Nombre receptor: SECRETARIA DE FINANZAS Y ADMINISTRACION DEL ESTADO DE GUERRERO Efecto de comprobante: Ingreso
 Uso CFDI: Por definir Régimen fiscal: Personas Morales con Fines no Lucrativos

Conceptos

Clave del producto y/o servicio	No. identificación	Cantidad	Clave de unidad	Unidad	Valor unitario	Importe	Descuento	No. de pedimento	No. de cuenta predial
01010101		1	MON	MES	271484.54	271484.54			
Descripción	PARTICIPACIONES FEDERALES A MUNICIPIOS (IMPUESTO ESPECIAL SOBRE PRODUCCION Y SERVICIOS, IEPS), CORRESPONDIENTE AL DIA 07 DE FEBRERO DE 2020.								

Moneda: Peso Mexicano Subtotal \$ 271,484.54
 Forma de pago: Transferencia electrónica de fondos (incluye SPEI) Total \$ 271,484.54
 Método de pago: Pago en una sola exhibición
 Condiciones de pago: CONTADO

Sello digital del CFDI:

X2zc9ms8XI5w9l185cNl87Cwaulv2Eply+yK2s9Dv0DAJ92BJ1PHhxz6G0PSaLlTh8lu42PspahMwYWFafuyRHP5suG+QEL9TdhI02lPJKKvOUmfub+rtTeJ4czZekHA2vuj7yhYck5GmzXTIcGs+PwQCOjlr57neP/+nQvt6//6P18S60lhAb6A9vXl6K5lR7e2l087vCGBXlIDNVU1b9NhtA/OXEUsjdwEJGq5AzEaeidv6W0slcdogY4ZwqY7OERJNmFD7JA6WcZume6nHPJ55mPK6eol19lf0bqqXKxgQ6vw+Zl7OmtspNDlfeSmvNj+CbPlcCFEH/ljdg==

Sello digital del SAT:

X13vb4ksm20aV+sDos1EQPXnR2W2xxqNy9l6rvcBS+uB2p8KUs5Fw/3lpGm0PJJlgoxRrMHwgE0QTgv+C8VRUyCP1hggagUbehYCVsrxAUzrJaSuN7eRVZepXwmqzL3Na7pianHaE:96C42gnYJepgq0sMqe7lggthL6c+bUzxy3AgDElFAFVcXlOrnqoaFyvNOtuQ0oZ5xNT3uyJTw4yGoDjTILVkuixe5xZpMoxV1ePhFvosT.lhFG6:7FPUF3C+1x1Ue1PeuKolH46v6O0vz60f:hx4H0UebFX6/sy,lwQKjWQxV2Mx2h4ACanKQSK5KZLAuBWOBhO+wg==

Cadena Original del complemento de certificación digital del SAT:

||1.1|c:00561E82-3DA9-4727-B3B8-629D930655E4|2020-02-07T19:25:56|SAT970701NN3|X2zc9ms8XI5w9l185cNl87Cwaulv2Eply+yK2s9Dv0DAJ92BJ1PHhxz6G0PSaLlTh8lu42PspahMwYWFafuyRHP5suG+QEL9TdhI02lPJKKvOUmfub+rtTeJ4czZekHA2vuj7yhYck5GmzXTIcGs+PwQCOjlr57neP/+nQvt6//6P18S60lhAb6A9vXl6K5lR7e2l087vCGBXlIDNVU1b9NhtA/OXEUsjdwEJGq5AzEaeidv6W0slcdogY4ZwqY7OERJNmFD7JA6WcZume6nHPJ55mPK6eol19lf0bqqXKxgQ6vw+Zl7OmtspNDlfeSmvNj+CbPlcCFEH/ljdg==|00001000000403258748||

RFC del proveedor de certificación: SAT970701NN3 Fecha y hora de certificación: 2020-02-07 19:25:56
 No. de serie del certificado SAT 00001000000403258748



07/02/20

[⌂ \(http://www.gob.mx/\)](http://www.gob.mx/) Inicio

Verificación de comprobantes fiscales digitales por internet

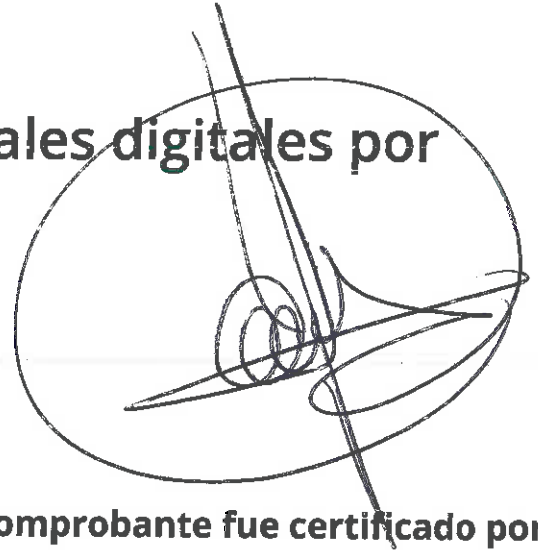

A través de esta opción, usted podrá verificar si el comprobante fue certificado por el SAT

Folio fiscal*:

RFC emisor*:

RFC receptor*:



Proporcione los dígitos de la imagen*:

Verificar CFDI

* Datos obligatorios

RFC del emisor	Nombre o razón social del emisor	RFC del receptor	Nombre o razón social del receptor
MCB850101L21	MUNICIPIO DE CHILPANCINGO DE LOS BRAVO	SFA830301521	SECRETARIA DE FINANZAS Y ADMINISTRACION DEL ESTADO DE GUERRERO
Folio fiscal	Fecha de expedición	Fecha certificación SAT	PAC que certificó
C0561E82-3DA9-4727-B3B8-629D930655E4	2020-02-07T17:50:20	2020-02-07T19:25:56	SAT970701NN3
Total del CFDI	Efecto del comprobante	Estado CFDI	Estatus de cancelación
\$271,484.54	Ingreso	Vigente	Cancelable con aceptación



 Imprimir
 

RFC emisor: MC850101L21
 Nombre emisor: MUNICIPIO DE CHILPANCIINGO DE LOS BRAVOS
 Folio: 0289
 RFC receptor: SFA830301521
 Nombre receptor: SECRETARIA DE FINANZAS Y ADMINISTRACION DEL ESTADO DE GUERRERO
 Uso CFDI: Por definir

Folio fiscal: DFB7D6CD-9EB3-4476-9A54-D2E29E9C0422
 No. de serie del CSD: 00001000000403258748
 Serie: 11
 Código postal, fecha y hora de emisión: 39000 2020-02-07 18:01:05
 Efecto de comprobante: Ingreso
 Régimen fiscal: Personas Morales con Fines no Lucrativos

Conceptos

Clave del producto y/o servicio	No. identificación	Cantidad	Clave de unidad	Unidad	Valor unitario	Importe	Descuento	No. de pedimento	No. de cuenta predial
01010101		1	MON	MES	417584.47	417584.47			
Descripción	PARTICIPACIONES FEDERALES A MUNICIPIOS (FONDO DE FOMENTO MUNICIPAL), CORRESPONDIENTE AL DIA 07 DE FEBRERO DE 2020.								

Moneda: Peso Mexicano
 Forma de pago: Transferencia electrónica de fondos (incluye SPEI)
 Método de pago: Pago en una sola exhibición
 Condiciones de pago: CONTADO

Subtotal Total \$ 417,584.47
 Total \$ 417,584.47

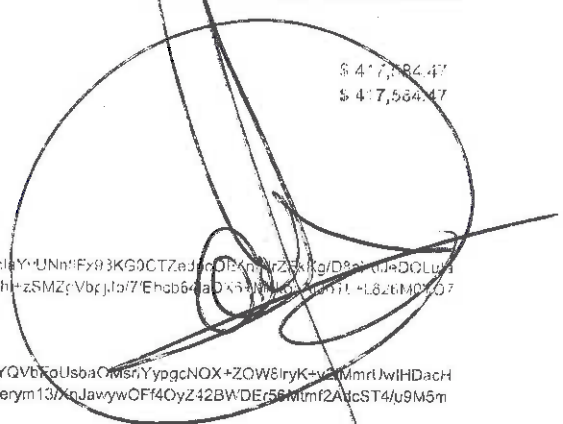

Sello digital del CFDI:

Cnmc5O8xoh19yzfuVcW6g0qlnfr6isKP08kyvas1TLB4Y9UJ3taZWxGp1QkUV/zXB8BjggwC3VyZnDPEj6S7M9XvQ4F4azagr1aYUNnIFx93KG9CTZeJncDkNfZkKgd8aKdJ4DGLu32ajEHPnnJDvrdXTMwFvTzqCTSWJlwt2sA2aHXc60KZGF3ZxNGBfMEaybSeXoK+GdocBc1aW3oVQH.ViWfX0-qofI.Phh+zSMZcVbgjlo7'Ehcb64aDX6+Mhkc tAJoTL+L82eM0Y07rCvniwKWS/OintWuAM5INTqdHq0dYQkkYDSxc4/1g57LoQrKzIQ==

Sello digital del SAT:

cJROPXivEIFmDDdP6jcuTz1eY4BdWPud3tgoCFNZQ22WLn1aNCflsnuQTAuDfaotNhnPHYcl2gz3E5e8Y24JRxIJRLJ8vxjYQVbKqUsbaOm6rYypgcNOX+ZOW8lryK+2MmrUwIHdachrRaCIEefn+h406Du5CqjZOM1GABCUOB61n1bFw9+aAvMFmqTgLonRWQIBwFOSvdH735V8rTsXrZvi0ioPcGo8IEFeSotpWlerym13XnJavywOF40yZ42BWD659Mtmf2AkcST4u9M5mLnmnr1ZzXTUJaca9qkUko0TfuSxdAph3ri5n1OwLLkjNvpJZqaw==

Cadena Original del complemento de certificación digital del SAT:

[1]1[DFB7D6CD-9EB3-4476-9A54-D2E29E9C0422]2020-02-07T18:29:12[SAT970701NN3]Cnmc5O8xoh19yzfuVcW6g0qlnfr6isKP08kyvas1TLB4Y9UJ3taZWxGp1QkUV/zXB8BjggwC3VyZnDPEj6S7M9XvQ4F4azagr1aYUNnIFx93KG9CTZeJncDkNfZkKgd8aKdJ4DGLu32ajEHPnnJDvrdXTMwFvTzqCTSWJlwt2sA2aHXc60KZGF3ZxNGBfMEaybSeXoK+GdocBc1aW3oVQH.ViWfX0-qofI.Phh+zSMZcVbgjlo7'Ehcb64aDX6+Mhkc tAJoTL+L82eM0Y07rCvniwKWS/OintWuAM5INTqdHq0dYQkkYDSxc4/1g57LoQrKzIQ=[0001000000403258748]

RFC del proveedor de certificación: SAT970701NN3 Fecha y hora de certificación: 2020-02-07 18:29:12
 No. de serie del certificado SAT 00001000000403258748



 (<http://www.gob.mx/>) Inicio

Verificación de comprobantes fiscales digitales por internet

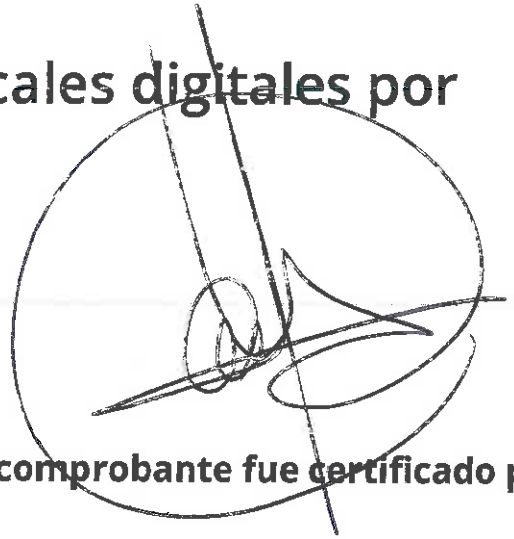

A través de esta opción, usted podrá verificar si el comprobante fue certificado por el SAT

Folio fiscal*:

RFC emisor*:

FC receptor*:



Proporcione los dígitos de la imagen*:



Verificar CFD!

* Datos obligatorios

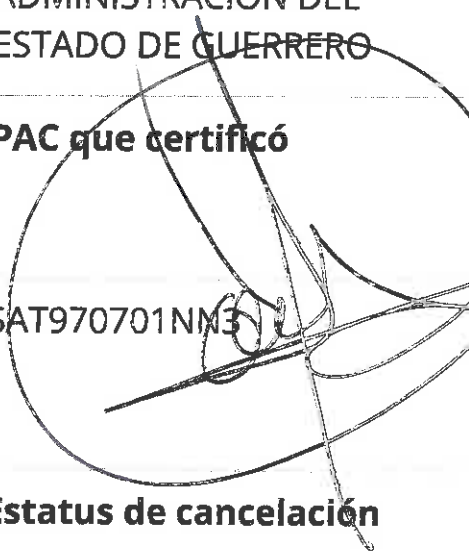
RFC del emisor	Nombre o razón social del emisor	RFC del receptor	Nombre o razón social del receptor
MCB850101L21	MUNICIPIO DE CHILPANCINGO DE LOS BRAVO	SFA830301521	SECRETARIA DE FINANZAS Y ADMINISTRACION DEL ESTADO DE GUERRERO
Folio fiscal	Fecha de expedición	Fecha certificación SAT	PAC que certificó
DFB7D6CD-9EB3-4476-9A54-D2E29E9C0422	2020-02-07T18:01:05	2020-02-07T19:29:12	SAT970701NME3 
Total del CFDI	Efecto del comprobante	Estado CFDI	Estatus de cancelación
\$417,584.47	Ingreso	Vigente	Cancelable con aceptación



Imprimir



Enlaces

- [Declaración de Accesibilidad \(https://www.gob.mx/accesibilidad\)](https://www.gob.mx/accesibilidad)
- [Política de privacidad \(https://www.gob.mx/privacidad\)](https://www.gob.mx/privacidad)
- [Términos y Condiciones \(https://www.gob.mx/terminos\)](https://www.gob.mx/terminos)
- [Marco Jurídico \(http://www.ordenjuridico.gob.mx\)](http://www.ordenjuridico.gob.mx)
- [Portal de Obligaciones de Transparencia \(http://portaltransparencia.gob.mx\)](http://portaltransparencia.gob.mx)
- [Sistema Infomex \(https://www.infomex.org.mx/gobiernofederal/home.action\)](https://www.infomex.org.mx/gobiernofederal/home.action)
- [INAI \(http://inicio.ifai.org.mx/SitePages/ifai.aspx\)](http://inicio.ifai.org.mx/SitePages/ifai.aspx)
- [Mapa de sitio \(https://www.gob.mx/sitemap\)](https://www.gob.mx/sitemap)

¿Qué es gob.mx?

Es el portal único de trámites, información y participación ciudadana. [Leer más \(https://www.gob.mx/que-es-gobmx\)](https://www.gob.mx/que-es-gobmx)

- [English \(https://www.gob.mx/en/index\)](https://www.gob.mx/en/index)
- [Temas \(https://www.gob.mx/temas\)](https://www.gob.mx/temas)
- [Reformas \(http://reformas.gob.mx\)](http://reformas.gob.mx)

Contacto

Mesa de ayuda: dudas e información
gobmx@funcionpublica.gob.mx

[Denuncia contra servidores públicos \(https://www.gob.mx/tramites/ficha/presentacion-de-quejas-y-denuncias-en-la-sfp/SFP54\)](https://www.gob.mx/tramites/ficha/presentacion-de-quejas-y-denuncias-en-la-sfp/SFP54)

Mantente informado. Suscríbete.

usuario@ejemplo.com



Síguenos en

<https://www.facebook.com/gobmx> <https://twitter.com/gobmx>

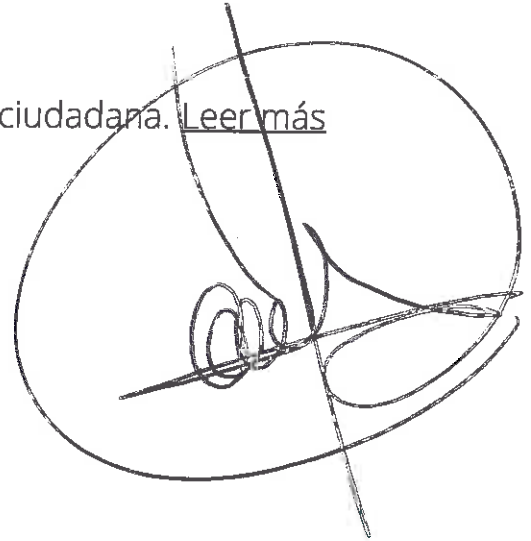



H. AYUNTAMIENTO MUNICIPAL DE CHILPANCINGO, GRO.

SECRETARIA DE FINANZAS Y ADMINISTRACION

GASTO CORRIENTE



PÓLIZA DE INGRESOS (DI-2) NO. 7

PROGRAMA: GASTO CORRIENTE
 FECHA: 14/feb/20
 REFERENCIA: /O-I No. 1 Fecha: (01/ene/20) /
 BENEFICIARIO: MUNICIPIO DE CHILPANCINGO DE LOS BRAVO, GUERRERO
 CONCEPTO: REGISTRO DE SEGUNDA MINISTRACION DE LA PARTICIPACION FEDERAL DEL FONDO GENERAL DE PARTICIPACIONES CORRESPONDIENTE AL MES DE FEBERERO DE 2020.

C U E N T A	DESCRIPCIÓN (CRI)	MONTO
181010101	FONDO GENERAL DE PARTICIPACIONES (ANTICIPO FDO. GENERAL) UNIDAD ADMINISTRATIVA: DIRECCION DE INGRESOS FUENTE DE FINANCIAMIENTO: 15 - RECURSOS FEDERALES	5,398,857.80
1810103	FONDO PARA LA INFRAESTRUCTURA A MUNICIPIOS (PART. GASOLINA Y DIESEL FIM) UNIDAD ADMINISTRATIVA: DIRECCION DE INGRESOS FUENTE DE FINANCIAMIENTO: 15 - RECURSOS FEDERALES	481,402.45
1810103	FONDO PARA LA INFRAESTRUCTURA A MUNICIPIOS (FDO. DE COMP. GASOLINA Y DIESEL FIM) UNIDAD ADMINISTRATIVA: DIRECCION DE INGRESOS FUENTE DE FINANCIAMIENTO: 15 - RECURSOS FEDERALES	595,544.85
1810202	FONDO DE AHORRO PARA CONTINGENCIAS (DESC. FON. GRAL) UNIDAD ADMINISTRATIVA: DIRECCION DE INGRESOS FUENTE DE FINANCIAMIENTO: 15 - RECURSOS FEDERALES	706,991.53
1810204	PRESTAMO P/CONTINGENCIAS FINANCIERAS (DESC. FON. GRAL) UNIDAD ADMINISTRATIVA: DIRECCION DE INGRESOS FUENTE DE FINANCIAMIENTO: 15 - RECURSOS FEDERALES	427,000.00
1810214	IMSS POR CUENTA DE CAPACH (DESC. FON. GRAL) UNIDAD ADMINISTRATIVA: DIRECCION DE INGRESOS FUENTE DE FINANCIAMIENTO: 15 - RECURSOS FEDERALES	537,066.00

Monto total

8,146,862.63

C U E N T A	PLAN DE CUENTAS (CONTABILIDAD)	DEBE	HABER
42111008001001001001	FONDO GENERAL DE PARTICIPACIONES		5,398,857.80
42111008001001003	FONDO PARA LA INFRAESTRUCTURA A MUNICIPIOS		481,402.45
42111008001001003	FONDO PARA LA INFRAESTRUCTURA A MUNICIPIOS		595,544.85
42111008001002002	FONDO DE AHORRO PARA CONTINGENCIAS		706,991.53
42111008001002004	PRESTAMO P/CONTINGENCIAS FINANCIERAS		427,000.00
42111008001002014	IMSS POR CUENTA DE CAPACH		537,066.00
11225021027002	PARTICIPACIONES FEDERALES	5,398,857.80	
11225021023002	PARTICIPACIONES FEDERALES	2,321,004.83	
11226	CUENTAS POR COBRAR A ENTIDADES FEDERATIVAS Y MUNICIPIOS	427,000.00	
11225021027002	PARTICIPACIONES FEDERALES		5,398,857.80
11225021023002	PARTICIPACIONES FEDERALES		2,321,004.83
11226	CUENTAS POR COBRAR A ENTIDADES FEDERATIVAS Y MUNICIPIOS		427,000.00
11239021027007	PRESTAMO PARA CONTINGENCIAS FINANCIERAS	427,000.00	
11239021027005	FONDO DE AHORRO	706,991.53	
11239021027010	DESCUENTOS POR CUENTA DE CAPACH (IMSS E ISR)	537,066.00	



PÓLIZA DE INGRESOS
(DI-2) NO. 7

PROGRAMA: GASTO CORRIENTE
FECHA: 14/feb/20

C U E N T A	PLAN DE CUENTAS (CONTABILIDAD)	DEBE	HABER
1 1 1 2 1 021 027 002 001	CTA No 01-14347188 GASTO CORRIENTE 2020	5,398,857.80	
1 1 1 2 1 021 027 002 001	CTA No 01-14347188 GASTO CORRIENTE 2020	595,544.85	
1 1 1 2 1 021 027 002 001	CTA No 01-14347188 GASTO CORRIENTE 2020	481,402.45	
	Sumas iguales	16,293,725.26	16,293,725.26
C U E N T A	PLAN DE CUENTAS (PRESUPUESTO)	DEBE	HABER
8 1 2	LEY DE INGRESOS POR EJECUTAR	8,146,862.63	
8 1 4	LEY DE INGRESOS DEVENGADA		8,146,862.63
8 1 4	LEY DE INGRESOS DEVENGADA	8,146,862.63	
8 1 5	LEY DE INGRESOS RECAUDADA		8,146,862.63

No. Cuenta	0114347188
No. Cliente	C3563359

FECHA OPER LIQ	COD. DESCRIPCIÓN	REFERENCIA	CARGOS	ABONOS	OPERACIÓN	SALDO LIQUIDACIÓN
07/FEB	07/FEB	T20 SPEI RECIBIDOSANTANDER 0 7661462IEPS DE CHILPANCINGO DE LOS BR Ref. 006291089 014 00014260655062801017 2020020740014 TCT0000476614620 SECRETARIA DE FINANZAS Y ADMINISTRACION		271,484.54	4,042,440.64	4,042,440.64
13/FEB	13/FEB	W42 TRASPASO ENTRE CUENTAS TRASPASO P CANCELACION D CTA BMRCASH Ref. REFBNTC00482889				
13/FEB	13/FEB	T17 SPEI ENVIADO SANTANDER 0 0130220PAG NOM AUT BASE GC 1RA FEB 20 Ref. 000352622 014 00014260655044019319 002601002002130000352622 MUNICIPIO DE CHILPANCINGO DE L	164,874.01			
13/FEB	13/FEB	T17 SPEI ENVIADO AFIRME 0 0130220PAG NOM AUT BASE GC 1RA FEB 20 Ref. 000353204 062 00062260113510031807 002601002002130000353204 MUNICIPIO DE CHILPAN PAGADORA	1,624,260.33			
13/FEB	13/FEB	T17 SPEI ENVIADO BANAMEX 0 0130220PAG NOM AUT BASE GC 1RA FEB 20 Ref. 000356718 002 00002260700966768142 002601002002130000356718 MPIO DE CHILPANCINGO DE LOS BR	840,932.72			
13/FEB	13/FEB	W41 TRASPASO ENTRE CUENTAS PAG NOM AUT BASE GC 1RA FEB 20BMRCASH Ref. REFBNTC00482889				
13/FEB	13/FEB	T17 SPEI ENVIADO HSBC 0 0130220PAG NOM AUT BASE GC 1RA FEB 20 Ref. 000361208 021 00021260040566542700 002601002002130000361208 MUNICIPIO DE CHILPANCINGO DE L	135,614.44			
13/FEB	13/FEB	T17 SPEI ENVIADO SCOTIABANK 0 0130220PAG NOM AUT BASE GC 1RA FEB 20 Ref. 000369322 044 00044260044005897481 002601002002130000369322 MUNICIPIO DE CHILPANCINGO DE L	228,323.31			
13/FEB	13/FEB	W41 TRASPASO ENTRE CUENTAS REINTEGRO X PAG NOMINA 1RA FEBBMRCASH Ref. REFBNTC00482889				
14/FEB	14/FEB	T20 SPEI RECIBIDOINVEX 0 0000835TRANSFERENCIA DE FONDOS Ref. 005505570 059 00059180000835400018 004636020 BANCO INVEX, S.A. FIDUCIARIO POR CTA. DE		267,544.97		
14/FEB	14/FEB	T20 SPEI RECIBIDOSANTANDER 0 7864447FDO COMP FIM CHILPANCINGO DE L Ref. 005525077 014 00014260655062793510 2020021440014 TCT0000478644470 SECRETARIA DE FINANZAS Y ADMINISTRACION	803,757.49		11,523.91	11,523.91
14/FEB	14/FEB	T20 SPEI RECIBIDOSANTANDER 0		5,398,857.80		
14/FEB	14/FEB	T20 SPEI RECIBIDOSANTANDER 0		595,544.85		
14/FEB	14/FEB	T20 SPEI RECIBIDOSANTANDER 0		481,402.45		

34,390.54

164,874.01

1,624,260.33

840,932.72

135,614.44

228,323.31

267,544.97

803,757.49

11,523.91

11,523.91



RFC emisor: MCB850101L21
 Nombre emisor: MUNICIPIO DE CHILPANCINGO DE LOS BRAVO
 Folio: 0301
 RFC receptor: SFA830301521
 Nombre receptor: SECRETARIA DE FINANZAS Y ADMINISTRACION DEL ESTADO DE GUERRERO
 Uso CFDI: Por definir

Folio fiscal: 4E576AB3-1FBF-4335-B8E9-8E91CE1D3B80
 No. de serie del CSD: 00001000000412357002
 Serie: B
 Código postal, fecha y hora de emisión: 39000 2020-02-17 18:34:50
 Efecto de comprobante: Ingreso
 Régimen fiscal: Personas Morales con Fines no Lucrativos

Conceptos

Clave del producto y/o servicio	No. identificación	Cantidad	Clave de unidad	Unidad	Valor unitario	Importe	Descripción	No. de pedimento	No. de cuenta predial
01010101		1	MON	MES	5398857.80	5398857.80			
Descripción: PARTICIPACIONES FEDERALES A MUNICIPIOS (FONDO GENERAL), CORRES PONDIENTE AL DIA 14 DE FEBRERO DE 2020.									

Moneda: Peso Mexicano
 Forma de pago: Transferencia electrónica de fondos (incluye SPEI)
 Método de pago: Pago en una sola exhibición
 Condiciones de pago: CONTADO

Subtotal \$ 5,398,857.80
 Total \$ 5,398,857.80

Sello digital del CFDI:

IRB7q9yIA/eBmDkXAuOr5JhXXIxYfUYIZNz4/FLEcfw1ne7C7ZSDs3/NX/+ygRuLCuhq3qF9cumabWF08CdSE86sKVNYaL5tJJimPQDDcUm66VWVewajBfOWSM9Xj1QnXMQRFTTAgWNMGjhlzJfj4MCanInxUzizeUHao9egv4eZX/Gs5nEdtSv71J4TT5mnu4Ozkr0Vsg2M2u4DGOqO+F4KZV3TaCzcgXrSVEhz5Uuc885YID1E+PjDv8G/MFllgztZCMsEKRIxmqd5JAFp9b1weY6ak9B0p5NkZZawVolPoHTrbxqRFESeqI3HgBr3/hXLnxdifFVCfQ==

Sello digital del SAT:

DkcvlgCxNaiZOa57fwQp/cdSsR6CJQ/v5jgCrE6sqCJs7kmpIAZfKyrTjZDfkOJa+IbDYTG/P700zV3+IsYWZIUdZ7oF06yqkE/m9YZi2iW12Y6UBLPVt5SPv8aYvF7EtQd/kmNc0EkvcJWm0v6Zi7c7P17eOMCDBI4uoYOTfesaOsG/asb3zRsAOxPBm71K61zeLRuXHWmL0XEZNIthPWS3+ufPETVvvtCo1zYkKwcd/IDW0+H0fEp8z+nBVLN+JkSCac4BxUZBWR9V5+LH4/fInuM1N+hR7J1SN3yeCeLNIHHSyB2nACIBi6d2OGO8DSM0ogzkYFn4g==

Cadena Original del complemento de certificación digital del SAT:

||1.1|4E576AB3-1FBF-4335-B8E9-8E91CE1D3B80|2020-02-17T18:50:44|SAT970701NN3|IRB7q9yIA/eBmDkXAuOr5JhXXIxYfUYIZNz4/FLEcfw1ne7C7ZSDs3/NX/+ygRuLCuhq3qF9cumabWF08CdSE86sKVNYaL5tJJimPQDDcUm66VWVewajBfOWSM9Xj1QnXMQRFTTAgWNMGjhlzJfj4MCanInxUzizeUHao9egv4eZX/Gs5nEdtSv71J4TT5mnu4Ozkr0Vsg2M2u4DGOqO+F4KZV3TaCzcgXrSVEhz5Uuc885YID1E+PjDv8G/MFllgztZCMsEKRIxmqd5JAFp9b1weY6ak9B0p5NkZZawVolPoHTrbxqRFESeqI3HgBr3/hXLnxdifFVCfQ==|00001000000403258748||

RFC del proveedor de certificación: SAT970701NN3 Fecha y hora de certificación: 2020-02-17 18:50:44

No. de serie del certificado SAT 00001000000403258748



[Handwritten signature]

[Handwritten signature]

[⌂ \(http://www.gob.mx/\)](http://www.gob.mx/) Inicio

Verificación de comprobantes fiscales digitales por internet



A través de esta opción, usted podrá verificar si el comprobante fue certificado por el SAT

Folio fiscal*:

RFC emisor*:

RFC receptor*:



Proporcione los dígitos de la imagen*:

Verificar CFDI

* Datos obligatorios

RFC del emisor	Nombre o razón social del emisor	RFC del receptor	Nombre o razón social del receptor
MCB850101L21	MUNICIPIO DE CHILPANCINGO DE LOS BRAVO	SFA830301521	SECRETARIA DE FINANZAS Y ADMINISTRACION DEL ESTADO DE GUERRERO
Folio fiscal	Fecha de expedición	Fecha certificación SAT	PAC que certificó
4E576AB3-1FBF-4335-B8E9-8E91CE1D3B80	2020-02-17T18:34:50	2020-02-17T18:50:44	SAT970701NNS
Total del CFDI	Efecto del comprobante	Estado CFDI	Estatus de cancelación
\$5,398,857.80	Ingreso	Vigente	Cancelable con aceptación

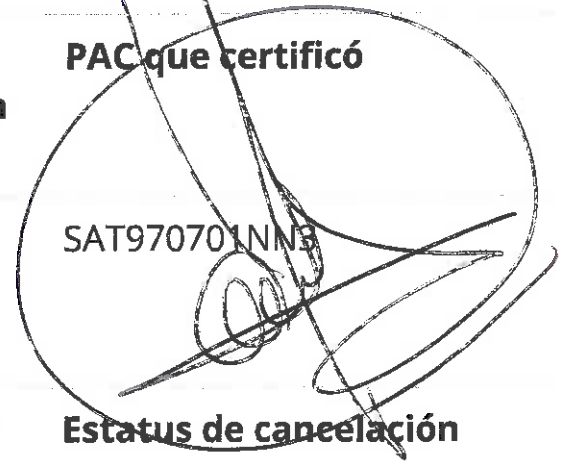

Imprimir

RFC emisor: MCB850101L21
 Nombre emisor: MUNICIPIO DE CHILPANCINGO DE LOS BRAVO
 Folio: 0296
 RFC receptor: SFA830301521
 Nombre receptor: SECRETARIA DE FINANZAS Y ADMINISTRACION DEL ESTADO DE GUERRERO
 Uso CFDI: Por definir

Folio fiscal: 30A6F6A8-6242-4119-85A4-E4FA7CA4077E
 No. de serie del CSD: 00001000000412357002
 Serie: B
 Código postal, fecha y hora de emisión: 39000 2020-02-17 18:20:59
 Efecto de comprobante: Ingreso
 Régimen fiscal: Personas Morales con Fines no Lucrativos

Conceptos

Clave del producto o servicio	No. identificación	Cantidad	Clave de unidad	Unidad	Valor unitario	Importe	Descuento	No. de pedimento	No. de cuotas predial
01010101		1	MON	MES	481402.45	481402.45			
Descripción: PARTICIPACIONES FEDERALES A MUNICIPIOS, INCENTIVOS A LA VENTA FINAL DE GASOLINA Y DIESEL (FONDO PARA LA INFRAESTRUCTURA A MUNICIPIOS), CORRESPONDIENTE AL DIA 14 DE FEBRERO DE 2020.									

Moneda: Peso Mexicano
 Forma de pago: Transferencia electrónica de fondos (incluye SPEI)
 Método de pago: Pago en una sola exhibición
 Condiciones de pago: CONTADO

Subtotal \$ 481,402.45
 Total \$ 481,402.45

Sello digital del CFDI:

PWIPOMnHfY/RX80xdBmE6SLRg7nVJCFuCCegK1JDPqg+HEBmxFkyD9mtaJjWp1SGr6nyd/J5CEIk+IUHibSfNUkHGkw4nM/1G7mCQ7PAG6Coc/CKVZ6Z4T1BIMgLO6ofT7ITJmKAMzrmj0njjofNaNcOGuGzvlKkrJSRkW7FzqdV6sfNVH1M19KotNpTgrVQYIIG6vzJJUwMxEfCKv55X5foKEUixShs/G8KFTjzVYxFrBPAKrauaQ/4nJdgoJ1KIAIXibGA06ne8B7HDDH9zOnn4g12BnxX1esAq9bAQ0cAAJPBM9qWsh+OGmhDuw0me5vxsYGXldh40f7g==

Sello digital del SAT:

S24:uwumX5cjhdrA5smV0TAI2vBDD4v/bzvQb0MSpAFpg9wpe8VXMSV+JG3kNFDW2Nq/HGNLayP85hxU8QXW4HZ3OJ10MTJaDnyvYdKWPrbAPo9jrufthn2jWG5KiorTihvqMSfaDvQAAeaL/cl5ug9jEEU4fr6EREm7MfQh2LJpZGy8NBdKEJ8UyZugGJUzTthxwDXvPBRUMJhrDKUOxoh6Ksbixjnyo76ZYHcz260p3w51/rT5bjqsolwJDOYW5/aNB06j55rvZXVcAy6Srx4mPRB5z3LYsE7RV6udC37M5cJ+NyivS3vclPXitryB/ISn/7Q82W6g==

Cadena Original del complemento de certificación digital del SAT:

||1.1|30A6F6A8-6242-4119-85A4-E4FA7CA4077E|2020-02-17T18:45:55|SAT970701NN3|PWIPOMnHfY/RX80xdBmE6SLRg7nVJCFuCCegK1JDPqg+HEBmxFkyD9mtaJjWp1SGr6nyd/J5CEIk+IUHibSfNUkHGkw4nM/1G7mCQ7PAG6Coc/CKVZ6Z4T1BIMgLO6ofT7ITJmKAMzrmj0njjofNaNcOGuGzvlKkrJSRkW7FzqdV6sfNVH1M19KotNpTgrVQYIIG6vzJJUwMxEfCKv55X5foKEUixShs/G8KFTjzVYxFrBPAKrauaQ/4nJdgoJ1KIAIXibGA06ne8B7HDDH9zOnn4g12BnxX1esAq9bAQ0cAAJPBM9qWsh+OGmhDuw0me5vxsYGXldh40f7g==|00001000000403258748||

RFC del proveedor de certificación: SAT970701NN3 Fecha y hora de certificación: 2020-02-17 18:45:55
 No. de serie del certificado SAT 00001000000403258748



[⌂ \(http://www.gob.mx/\)](http://www.gob.mx/) Inicio

Verificación de comprobantes fiscales digitales por internet

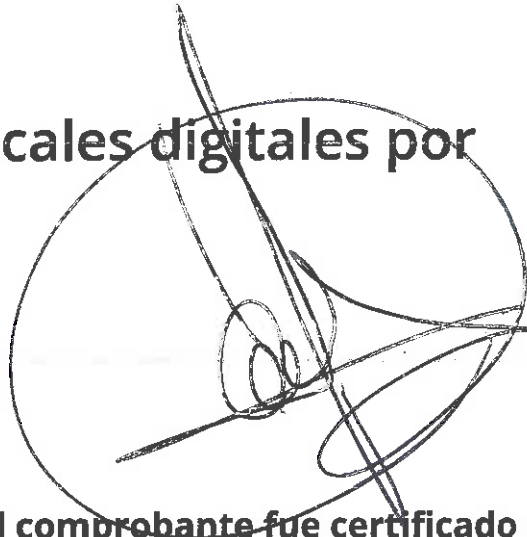

A través de esta opción, usted podrá verificar si el comprobante fue certificado por el SAT

Folio fiscal*:

RFC emisor*:

RFC receptor*:



Proporcione los dígitos de la imagen*:

Verificar CFD!

* Datos obligatorios

RFC del emisor	Nombre o razón social del emisor	RFC del receptor	Nombre o razón social del receptor
MCB850101L21	MUNICIPIO DE CHILPANCINGO DE LOS BRAVO	SFA830301521	SECRETARIA DE FINANZAS Y ADMINISTRACION DEL ESTADO DE GUERRERO
Folio fiscal	Fecha de expedición	Fecha certificación SAT	PAC que certificó
30A6F6A8-6242-4119-85A4-E4FA7CA4077E	2020-02-17T18:20:59	2020-02-17T18:45:55	SAT970701NNB3
Total del CFDI	Efecto del comprobante	Estado CFDI	Estatus de cancelación
\$481,402.45	Ingreso	Vigente	Cancelable con aceptación





Imprimir

Enlaces

- [Declaración de Accesibilidad \(https://www.gob.mx/accesibilidad\)](https://www.gob.mx/accesibilidad)
- [Política de privacidad \(https://www.gob.mx/privacidad\)](https://www.gob.mx/privacidad)
- [Términos y Condiciones \(https://www.gob.mx/terminos\)](https://www.gob.mx/terminos)
- [Marco Jurídico \(http://www.ordenjuridico.gob.mx\)](http://www.ordenjuridico.gob.mx)
- [Portal de Obligaciones de Transparencia \(http://portaltransparencia.gob.mx\)](http://portaltransparencia.gob.mx)
- [Sistema Infomex \(https://www.infomex.org.mx/gobiernofederal/home.action\)](https://www.infomex.org.mx/gobiernofederal/home.action)
- [INAI \(http://inicio.ifai.org.mx/SitePages/ifai.aspx\)](http://inicio.ifai.org.mx/SitePages/ifai.aspx)
- [Mapa de sitio \(https://www.gob.mx/sitemap\)](https://www.gob.mx/sitemap)

¿Qué es gob.mx?

Es el portal único de trámites, información y participación ciudadana. [Leer más \(https://www.gob.mx/que-es-gobmx\)](https://www.gob.mx/que-es-gobmx)

- [English \(https://www.gob.mx/en/index\)](https://www.gob.mx/en/index)
- [Temas \(https://www.gob.mx/temas\)](https://www.gob.mx/temas)
- [Reformas \(http://reformas.gob.mx\)](http://reformas.gob.mx)

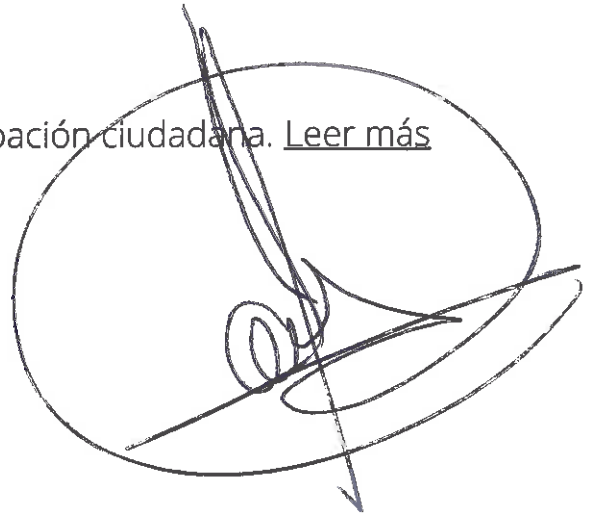

Contacto

Mesa de ayuda: dudas e información
gobmx@funcionpublica.gob.mx

[Denuncia contra servidores públicos \(https://www.gob.mx/tramites/ficha/presentacion-de-quejas-y-denuncias-en-la-sfp/SFP54\)](https://www.gob.mx/tramites/ficha/presentacion-de-quejas-y-denuncias-en-la-sfp/SFP54)

Mantente informado. Suscríbete.



Síguenos en

[\(https://www.facebook.com/gobmx\)](https://www.facebook.com/gobmx) [\(https://twitter.com/gobmx\)](https://twitter.com/gobmx)



RFC emisor: MCB850101L21
Nombre emisor: MUNICIPIO DE CHILPANCINGO DE LOS BRAVO
Folio: 0294
RFC receptor: SFA830301521
Nombre receptor: SECRETARIA DE FINANZAS Y ADMINISTRACION DEL ESTADO DE GUERRERO
Uso CFDI: Por definir

Folio fiscal: 354786B5-370D-4A68-A568-E5AF0E67055E
No. de serie del CSD: 00001000000412357002
Serie: B
Código postal, fecha y hora de emisión: 39000 2020-02-17 18:13:53
Efecto de comprobantes: Ingreso
Régimen fiscal: Personas Morales con Fines no Lucrativos

Conceptos

Clave del producto y/o servicio	No. identificación	Cantidad	Clave de unidad	Unidad	Valor unitario	Importe	Descuento	No. de pedimento	No. de cuenta predial
01010101		1	MON	MES	595544.85	595544.85			
Descripción:	PARTICIPACIONES FEDERALES A MUNICIPIOS, FONDO DE COMPENSACION (FONDO PARA LA INFRAESTRUCTURA A MUNICIPIOS), CORRESPONDIENTE AL DIA 14 DE FEBRERO DE 2020								

Moneda: Peso Mexicano
Forma de pago: Transferencia electrónica de fondos (incluye SPEI)
Método de pago: Pago en una sola exhibición
Condiciones de pago: CONTADO

Subtotal \$ 595,544.85
Total \$ 595,544.85

Sello digital del CFDI:

GVhVHP0IG32VOhVMSjhhJxOx7PhfpZnlafv3H7eu+htlQxyYEV8osYxSDihcMZIZFP7b44enDfOLKxKDprZCA6riOd10kwJqBJ+WoW/Hsh9eMpcQ9BeMP2vUIK3PD8iaL0RixJANGDC09si3PbMzsQ/UkZUB1kBXBZxPoBzb9FHx/uF0MPkZKnnA20JuLRgUtuE+nt3OkHnmmvRIB0wK4hB8ILLGGemXKfwrH80sFus1s3xs8G2RORCInhNcqLn8latH+4ktw3adS7aQ1NeGO0Jni/g4mrEEOw5pjFvX8xxRR9KAgEaGR38GyXMP0sq2JgfKSFvOzuz3MCZPabyCDg==

Sello digital del SAT:

V0eFtiyshjeT23/Mz37HR+sFtkdK4P6ruvHlx/6AwsbOhyBHC02Wyl2wlHMz1ECDHqWXUMagiRN8HYM/Jfq2cGn1kaYYC9KuY99uyvpZ+FUXXivbPpefrETMhwK70wAf+UP9udwoB7vYQXB1yZB37UjpmYik5QhpcjEdAR3LxKWYcGf/roj14sCfvWPyMcTuqxacSgyyFQt3VkyMhrEw3HY33X/MnvreUdOaBP8RM4DwECyBx6GXvli8hymaaYamaZb83bvHJwzKUhbXIY11qeOb6ZEonfG7isdT58pGuemL+QM4auw6mK9+in0iuQG2WBCMwbpqB3seko+9v0ow==

Cadena Original del complemento de certificación digital del SAT:

{|1.1|354786B5-370D-4A68-A568-E5AF0E67055E|2020-02-17T18:43:23|SAT970701NN3|GVhVHP0IG32VOhVMSjhhJxOx7PhfpZnlafv3H7eu+htlQxyYEV8osYxSDihcMZIZFP7b44enDfOLKxKDprZCA6riOd10kwJqBJ+WoW/Hsh9eMpcQ9BeMP2vUIK3PD8iaL0RixJANGDC09si3PbMzsQ/UkZUB1kBXBZxPcfzb9FHx/uF0MPkZKnnA20JuLRgUtuE+nt3OkHnmmvRIB0wK4hB8ILLGGemXKfwrH80sFus1s3xs8G2RORCInhNcqLn8latH+4ktw3adS7aQ1NeGO0Jni/g4mrEEOw5pjFvX8xxRR9KAgEaGR38GyXMP0sq2JgfKSFvOzuz3MCZPabyCDg==|00001000000403258748|}

RFC del proveedor de certificación: SAT970701NN3 **Fecha y hora de certificación:** 2020-02-17 18:43:23
No. de serie del certificado SAT 00001000000403258748



(Handwritten signatures and marks in blue ink)

 (<http://www.gob.mx/>) Inicio

Verificación de comprobantes fiscales digitales por internet



A través de esta opción, usted podrá verificar si el comprobante fue certificado por el SAT

Folio fiscal*:

RFC emisor*:

RFC receptor*:



Proporcione los dígitos de la imagen*:

Verificar CFDI

* Datos obligatorios

RFC del emisor	Nombre o razón social del emisor	RFC del receptor	Nombre o razón social del receptor
MCB850101L21	MUNICIPIO DE CHILPANCINGO DE LOS BRAVO	SFA830301521	SECRETARIA DE FINANZAS Y ADMINISTRACION DEL ESTADO DE GUERRERO
Folio fiscal	Fecha de expedición	Fecha certificación SAT	PAC que certificó
354786B5-370D-4A68-A568-E5AF0E67055E	2020-02-17T18:13:53	2020-02-17T18:43:23	SAT970701NN3
Total del CFDI	Efecto del comprobante	Estado CFDI	Estatus de cancelación
\$595,544.85	Ingreso	Vigente	Cancelable con aceptación

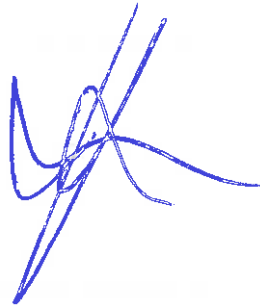



Enlaces

- [Declaración de Accesibilidad \(https://www.gob.mx/accesibilidad\)](https://www.gob.mx/accesibilidad)
- [Política de privacidad \(https://www.gob.mx/privacidad\)](https://www.gob.mx/privacidad)
- [Términos y Condiciones \(https://www.gob.mx/terminos\)](https://www.gob.mx/terminos)
- [Marco Jurídico \(http://www.ordenjuridico.gob.mx\)](http://www.ordenjuridico.gob.mx)
- [Portal de Obligaciones de Transparencia \(http://portaltransparencia.gob.mx\)](http://portaltransparencia.gob.mx)
- [Sistema Infomex \(https://www.infomex.org.mx/gobiernofederal/home.action\)](https://www.infomex.org.mx/gobiernofederal/home.action)
- [INAI \(http://inicio.ifai.org.mx/SitePages/ifai.aspx\)](http://inicio.ifai.org.mx/SitePages/ifai.aspx)
- [Mapa de sitio \(https://www.gob.mx/sitemap\)](https://www.gob.mx/sitemap)

¿Qué es gob.mx?

Es el portal único de trámites, información y participación ciudadana. [Leer más \(https://www.gob.mx/que-es-gobmx\)](https://www.gob.mx/que-es-gobmx)

- [English \(https://www.gob.mx/en/index\)](https://www.gob.mx/en/index)
- [Temas \(https://www.gob.mx/temas\)](https://www.gob.mx/temas)
- [Reformas \(http://reformas.gob.mx\)](http://reformas.gob.mx)

Contacto

Mesa de ayuda: dudas e información
gobmx@funcionpublica.gob.mx

[Denuncia contra servidores públicos \(https://www.gob.mx/tramites/ficha/presentacion-de-quejas-y-denuncias-en-la-sfp/SFP54\)](https://www.gob.mx/tramites/ficha/presentacion-de-quejas-y-denuncias-en-la-sfp/SFP54)

Mantente informado. Suscríbete.



Síguenos en

[\(https://www.facebook.com/gobmx\)](https://www.facebook.com/gobmx) [\(https://twitter.com/gobmx\)](https://twitter.com/gobmx)

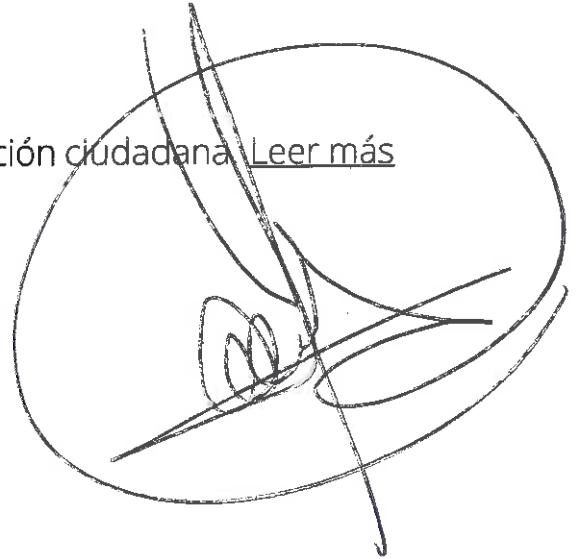

RFC emisor: MCB850101L21
 Nombre emisor: MUNICIPIO DE CHILPANCINGO DE LOS BRAVO
 Folio: 0300
 RFC receptor: SFA830301521
 Nombre receptor: SECRETARIA DE FINANZAS Y ADMINISTRACION DEL ESTADO DE GUERRERO
 Uso CFDI: Por definir

Folio fiscal: 518C2B71-8BA7-4E72-90C0-59164ED4532F
 No. de serie del CSD: 00001000000412357002
 Serie: B
 Código postal, fecha y hora de emisión: 39000 2020-02-17 18:32:32
 Efecto de comprobante: ingreso
 Régimen fiscal: Personas Morales con Fines no Lucrativos

Conceptos

Clave del producto y/o servicio	No. identificación	Cantidad	Clave de unidad	Unidad	Valor unitario	Importe	Excento	No. de pedimento	No. de cuenta productiva
01010101		1	MON	MES	706991.53	706991.53			
Descripción: PARTICIPACIONES FEDERALES A MUNICIPIOS (FONDO GENERAL), CORRES PONDIENTE AL DIA 14 DE FEBRERO DE 2020.									

Moneda: Peso Mexicano
 Forma de pago: Transferencia electrónica de fondos (incluye SPEI)
 Método de pago: Pago en una sola exhibición
 Condiciones de pago: CONTADO

Subtotal \$ 706,991.53
 Total \$ 706,991.53

Sello digital del CFDI:

dDcaYK3FJQLzdBT2Bpsv9WZNhG7XmqEvZCmvFE32OC3vr650mcG0uNvhSadfPPCKGUDZolcAFKAo3XmGmXfy3hWlc3y5GYQsRE+OgacmkezU/ZvYtb6wk0A3F47/osAOKqdgghix5inYAtivno3IRarwbCse0dTsb7AIRqGXj3KsEV540AbdrQKsKdFpheE14xg3SnP3NGFTcE7DJ5X9LJL4C6v6V6djlHTJ10eYizWMEHRHbc/a6Y2VHXohTlxEDH2NxaeWbmv0rO/OoTcXBB9cW7Rd1q+UU8R+MN+Hc1Xvrown3qq489o2XW6XMJLyLuNCgZAa8+ZCYuLLgRg==

Sello digital del SAT:

SSIkTxeahzbHtmaY6GBGXL7g+hTQNd3rN0qGH7ZqX06QCa7luKs6oCq6ixZQUqIVGmA7hUrsjPX6i53qURH6HT2CXUJ4Sx3kJAN5x84rUjW2/bovXbbaa4KIClqcnb/HNASS3gLD4HcB8200+G5Y8yN8C564OSzHVmP3BqXuSglQ1e+ja7uuMZffu6vowC4kVolLoGgLIj47fDxyn1fG1ainLEgpAZXONIBOKZgqTDUWEVfM2rtkS0+kDmf6szQDI8dJkqmwPAqUJcgFMyEuMrX9NbAGcc7cjJYaOo9KjnFot1NFWBPRfus0n7G1T5JOILsfr7eekk8yug==

Cadena Original del complemento de certificación digital del SAT:

||1.1|518C2B71-8BA7-4E72-90C0-59164ED4532F|2020-02-17T18:47:21|SAT970701NN3|dDcaYK3FJQLzdBT2Bpsv9WZNhG7XmqEvZCmvFE32OC3vr650mcG0uNvhSadfPPCKGUDZolcAFKAo3XmGmXfy3hWlc3y5GYQsRE+OgacmkezU/ZvYtb6wk0A3F47/osAOKqdgghix5inYAtivno3IRarwbCse0dTsb7AIRqGXj3KsEV540AbdrQKsKdFpheE14xg3SnP3NGFTcE7DJ5X9LJL4C6v6V6djlHTJ10eYizWMEHRHbc/a6Y2VHXohTlxEDH2NxaeWbmv0rO/OoTcXBB9cW7Rd1q+UU8R+MN+Hc1Xvrown3qq489o2XW6XMJLyLuNCgZAa8+ZCYuLLgRg==|00001000000403258748||

RFC del proveedor de certificación: SAT970701NN3 Fecha y hora de certificación: 2020-02-17 18:47:21

No. de serie del certificado SAT 00001000000403258748



[Handwritten signature]

[Handwritten signature]

[⌂ \(http://www.gob.mx/\)](http://www.gob.mx/) Inicio

Verificación de comprobantes fiscales digitales por internet

A través de esta opción, usted podrá verificar si el comprobante fue certificado por el SAT

Folio fiscal*:

RFC emisor*:

RFC receptor*:



Proporcione los dígitos de la imagen*:

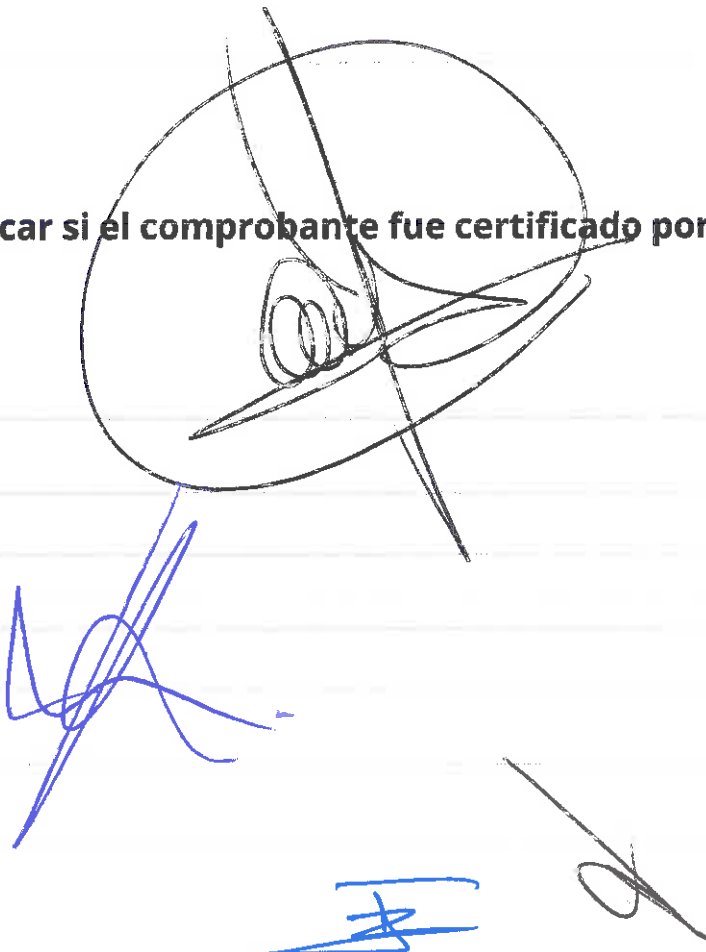

Verificar CFD!

* Datos obligatorios

RFC del emisor	Nombre o razón social del emisor	RFC del receptor	Nombre o razón social del receptor
MCB850101L21	MUNICIPIO DE CHILPANCINGO DE LOS BRAVO	SFA830301521	SECRETARIA DE FINANZAS Y ADMINISTRACION DEL ESTADO DE GUERRERO
Folio fiscal	Fecha de expedición	Fecha certificación SAT	PAC que certificó
518C2B71-8BA7-4E72-90C0-59164ED4532F	2020-02-17T18:32:32	2020-02-17T18:47:21	SAT978701NN3
Total del CFDI	Efecto del comprobante	Estado CFDI	Estatus de cancelación
\$706,991.53	Ingreso	Vigente	Cancelable con aceptación





Imprimir

Enlaces

- [Declaración de Accesibilidad \(https://www.gob.mx/accesibilidad\)](https://www.gob.mx/accesibilidad)
- [Política de privacidad \(https://www.gob.mx/privacidad\)](https://www.gob.mx/privacidad)
- [Términos y Condiciones \(https://www.gob.mx/terminos\)](https://www.gob.mx/terminos)
- [Marco Jurídico \(http://www.ordenjuridico.gob.mx\)](http://www.ordenjuridico.gob.mx)
- [Portal de Obligaciones de Transparencia \(http://portaltransparencia.gob.mx\)](http://portaltransparencia.gob.mx)
- [Sistema Infomex \(https://www.infomex.org.mx/gobiernofederal/home.action\)](https://www.infomex.org.mx/gobiernofederal/home.action)
- [INAI \(http://inicio.ifai.org.mx/SitePages/ifai.aspx\)](http://inicio.ifai.org.mx/SitePages/ifai.aspx)
- [Mapa de sitio \(https://www.gob.mx/sitemap\)](https://www.gob.mx/sitemap)

¿Qué es gob.mx?

Es el portal único de trámites, información y participación ciudadana. [Leer más \(https://www.gob.mx/que-es-gobmx\)](https://www.gob.mx/que-es-gobmx)

- [English \(https://www.gob.mx/en/index\)](https://www.gob.mx/en/index)
- [Temas \(https://www.gob.mx/temas\)](https://www.gob.mx/temas)
- [Reformas \(http://reformas.gob.mx\)](http://reformas.gob.mx)

Contacto

Mesa de ayuda: dudas e información
gobmx@funcionpublica.gob.mx

[Denuncia contra servidores públicos \(https://www.gob.mx/tramites/ficha/presentacion-de-quejas-y-denuncias-en-la-sfp/SFP54\)](https://www.gob.mx/tramites/ficha/presentacion-de-quejas-y-denuncias-en-la-sfp/SFP54)

Mantente informado. Suscríbete.



Síguenos en

[\(https://www.facebook.com/gobmx\)](https://www.facebook.com/gobmx) [\(https://twitter.com/gobmx\)](https://twitter.com/gobmx)

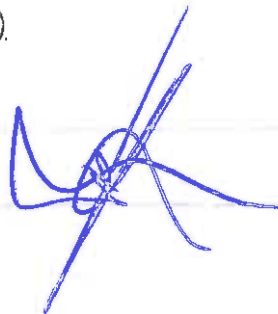
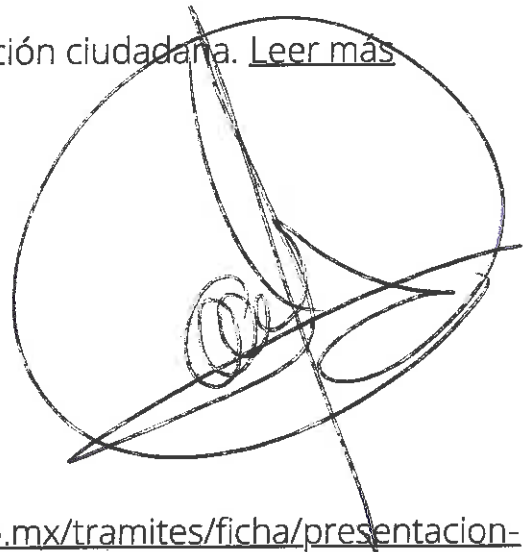

RFC emisor: MCB850101L21
 Nombre emisor: MUNICIPIO DE CHILPANCINGO DE LOS BRAVO
 Folio: 0299
 RFC receptor: SFA830301521
 Nombre receptor: SECRETARIA DE FINANZAS Y ADMINISTRACION DEL ESTADO DE GUERRERO
 Uso CFDI: Por definir

Folio fiscal: AD433115-DD6C-454D-9699-1C8D72D2EF15
 No. de serie del CSD: 00001000000412357002
 Serie: B
 Código postal, fecha y hora de emisión: 39000 2020-02-17 18:30:13
 Efecto de comprobante: Ingreso
 Régimen fiscal: Personas Morales con Fines no Lucrativos

Conceptos

Código del producto y/o servicio	No. identificación	Cantidad	Clave de unidad	Unidad	Valor unitario	Importe	Descuento	No. de pedimento	No. de cuenta predial
01010101		1	MON	MES	427000.00	427000.00			
Descripción: PARTICIPACIONES FEDERALES A MUNICIPIOS (FONDO GENERAL), CORRES PONDIENTE AL DIA 14 DE FEBRERO DE 2020									

Moneda: Peso Mexicano
 Forma de pago: Transferencia electrónica de fondos (incluye SPEI)
 Método de pago: Pago en una sola exhibición
 Condiciones de pago: CONTADO

Subtotal \$ 427,000.00
 Total \$ 427,000.00

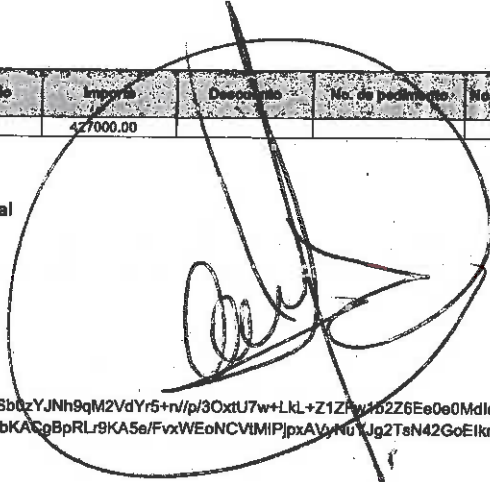

Sello digital del CFDI:

czyCQY6K/UUBHdLkVSiZ8In0rUSInF//ExdRwWABJWpWdabr/4Y9vSpuDjZOdCTggOFNxnag77U+DcxSb0zYJNh9qM2VdYr5+n/p/3OxtU7w+LkL+Z1ZFw1b2Z6Ee0MdleoAYzjPgPQnyNAh7Y/SA/DFyD+ILm4kzSPTDQtenuyOhSg630H0zPHa3/+NLKTU5w5LN+bRFYutVMcLXDJIhfcIKsCMbKACgBpRLr9KA5e/FvxWEoNCVIMIPjpxAVyNuYJg2TsN42GoElkr06w6SWzyiGRi00O6dPpWTBuZHUyz1hS4Q9AFV6xOOZmJQFHLah39NvoL87CGuZgA==

Sello digital del SAT:

IDWzEpYa7Jjahu3Vnh9xT2V7o6HGy8m5PeUvK3XisdJfJN9YyoeckQUFGHuoXauouk9JlilqbgxHDO4ITVSpqylzRqnfmo2rPLCN4JEnbT+PZYB9tCB0dYbmMbXOzGbCOF//tyw9mvNqBlqWEwiczIMv9DLotnVxTyAyTGMBfpAld79h+NX2UxR/gZT0g+tp0bSNSHhO5FZ+P+ic0uBQ!!DxyvMIsnQfpFVa0HbSKdVOP3BXR18Q1iK58QzKdKgXWVfK2zsvuCDvelslnkW66C7eDUx8e4TJBvxPgNvkW/qmdK6c5yUjd6BFTVWZC8ujZS56eGZjkVaUv9XHqW==

Cadena Original del complemento de certificación digital del SAT:

||1.1|AD433115-DD6C-454D-9699-1C8D72D2EF15|2020-02-17T18:49:08|SAT970701NN3|czyCQY6K/UUBHdLkVSiZ8In0rUSInF//ExdRwWABJWpWdabr/4Y9vSpuDjZOdCTggOFNxnag77U+DcxSb0zYJNh9qM2VdYr5+n/p/3OxtU7w+LkL+Z1ZFw1b2Z6Ee0MdleoAYzjPgPQnyNAh7Y/SA/DFyD+ILm4kzSPTDQtenuyOhSg630H0zPHa3/+NLKTU5w5LN+bRFYutVMcLXDJIhfcIKsCMbKACgBpRLr9KA5e/FvxWEoNCVIMIPjpxAVyNuYJg2TsN42GoElkr06w6SWzyiGRi00O6dPpWTBuZHUyz1hS4Q9AFV6xOOZmJQFHLah39NvoL87CGuZgA==|00001000000403258748||

RFC del proveedor de certificación: SAT970701NN3 Fecha y hora de certificación: 2020-02-17 18:49:08
 No. de serie del certificado SAT 00001000000403258748



Handwritten signature

Handwritten signature

Enlaces

- [Declaración de Accesibilidad \(https://www.gob.mx/accesibilidad\)](https://www.gob.mx/accesibilidad)
- [Política de privacidad \(https://www.gob.mx/privacidad\)](https://www.gob.mx/privacidad)
- [Términos y Condiciones \(https://www.gob.mx/terminos\)](https://www.gob.mx/terminos)
- [Marco Jurídico \(http://www.ordenjuridico.gob.mx\)](http://www.ordenjuridico.gob.mx)
- [Portal de Obligaciones de Transparencia \(http://portaltransparencia.gob.mx\)](http://portaltransparencia.gob.mx)
- [Sistema Infomex \(https://www.infomex.org.mx/gobiernofederal/home.action\)](https://www.infomex.org.mx/gobiernofederal/home.action)
- [INAI \(http://inicio.ifai.org.mx/SitePages/ifai.aspx\)](http://inicio.ifai.org.mx/SitePages/ifai.aspx)
- [Mapa de sitio \(https://www.gob.mx/sitemap\)](https://www.gob.mx/sitemap)

¿Qué es gob.mx?

Es el portal único de trámites, información y participación ciudadana. [Leer más \(https://www.gob.mx/que-es-gobmx\)](https://www.gob.mx/que-es-gobmx)

- [English \(https://www.gob.mx/en/index\)](https://www.gob.mx/en/index)
- [Temas \(https://www.gob.mx/temas\)](https://www.gob.mx/temas)
- [Reformas \(http://reformas.gob.mx\)](http://reformas.gob.mx)

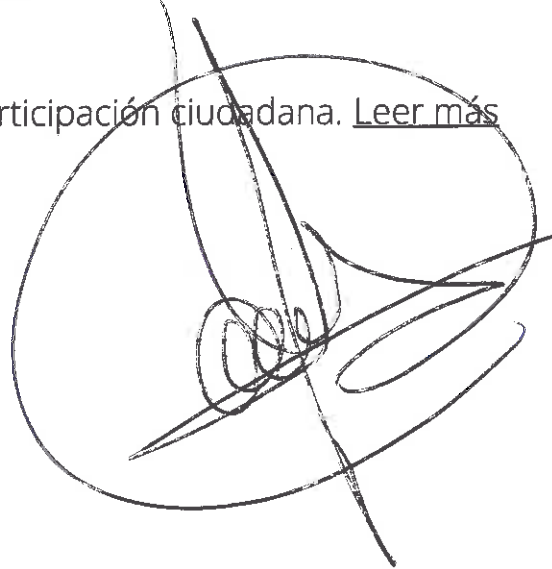

Contacto

Mesa de ayuda: dudas e información
gobmx@funcionpublica.gob.mx

[Denuncia contra servidores públicos \(https://www.gob.mx/tramites/ficha/presentacion-de-quejas-y-denuncias-en-la-sfp/SFP54\)](https://www.gob.mx/tramites/ficha/presentacion-de-quejas-y-denuncias-en-la-sfp/SFP54)

Mantente informado. Suscríbete.



Síguenos en

[\(https://www.facebook.com/gobmx\)](https://www.facebook.com/gobmx) [\(https://twitter.com/gobmx\)](https://twitter.com/gobmx)



Enlaces

- [Declaración de Accesibilidad \(https://www.gob.mx/accesibilidad\)](https://www.gob.mx/accesibilidad)
- [Política de privacidad \(https://www.gob.mx/privacidad\)](https://www.gob.mx/privacidad)
- [Términos y Condiciones \(https://www.gob.mx/terminos\)](https://www.gob.mx/terminos)
- [Marco Jurídico \(http://www.ordenjuridico.gob.mx\)](http://www.ordenjuridico.gob.mx)
- [Portal de Obligaciones de Transparencia \(http://portaltransparencia.gob.mx\)](http://portaltransparencia.gob.mx)
- [Sistema Infomex \(https://www.infomex.org.mx/gobiernofederal/home.action\)](https://www.infomex.org.mx/gobiernofederal/home.action)
- [INAI \(http://inicio.ifai.org.mx/SitePages/ifai.aspx\)](http://inicio.ifai.org.mx/SitePages/ifai.aspx)
- [Mapa de sitio \(https://www.gob.mx/sitemap\)](https://www.gob.mx/sitemap)

¿Qué es gob.mx?

Es el portal único de trámites, información y participación ciudadana. [Leer más \(https://www.gob.mx/que-es-gobmx\)](https://www.gob.mx/que-es-gobmx)

- [English \(https://www.gob.mx/en/index\)](https://www.gob.mx/en/index)
- [Temas \(https://www.gob.mx/temas\)](https://www.gob.mx/temas)
- [Reformas \(http://reformas.gob.mx\)](http://reformas.gob.mx)



Contacto

Mesa de ayuda: dudas e información
gobmx@funcionpublica.gob.mx

[Denuncia contra servidores públicos \(https://www.gob.mx/tramites/ficha/presentacion-de-quejas-y-denuncias-en-la-sfp/SFP54\)](https://www.gob.mx/tramites/ficha/presentacion-de-quejas-y-denuncias-en-la-sfp/SFP54)

Mantente informado. Suscríbete.

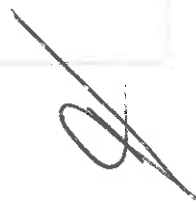

Síguenos en

[\(https://www.facebook.com/gobmx\)](https://www.facebook.com/gobmx) [\(https://twitter.com/gobmx\)](https://twitter.com/gobmx)

[⌂ \(http://www.gob.mx/\)](http://www.gob.mx/) Inicio

Verificación de comprobantes fiscales digitales por internet

A través de esta opción, usted podrá verificar si el comprobante fue certificado por el SAT

Folio fiscal*:

RFC emisor*:

RFC receptor*:



Proporcione los dígitos de la imagen*:

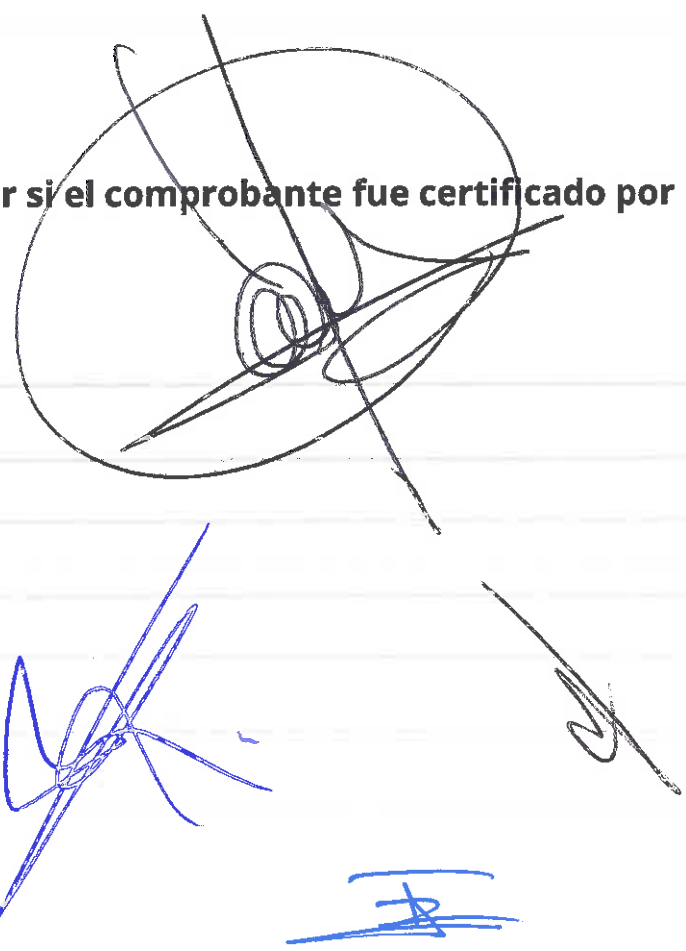

Verificar CFDI

* Datos obligatorios

RFC del emisor	Nombre o razón social del emisor	RFC del receptor	Nombre o razón social del receptor
MCB850101L21	MUNICIPIO DE CHILPANCINGO DE LOS BRAVO	SFA830301521	SECRETARIA DE FINANZAS Y ADMINISTRACION DEL ESTADO DE GUERRERO
Folio fiscal	Fecha de expedición	Fecha certificación SAT	PAC que certificó
AD433115-DD6C-454D-9699-1C8D72D2EF15	2020-02-17T18:30:13	2020-02-17T18:49:08	SAT976701NN3
Total del CFDI	Efecto del comprobante	Estado CFDI	Estatus de cancelación
\$427,000.00	Ingreso	Vigente	Cancelable con aceptación

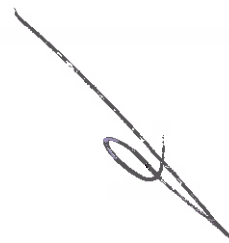
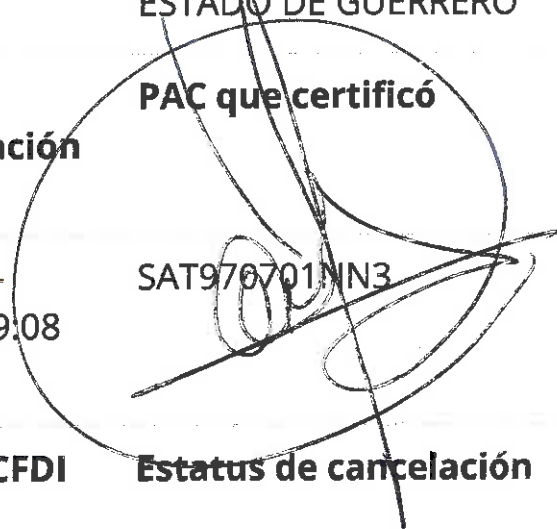

Imprimir

GOBIERNO DEL ESTADO DE **GUERRERO** SECRETARIA DE FINANZAS Y ADMINISTRACION
SUBSECRETARIA DE INGRESOS
NOS NECESITA A TODOS

A 018238

A20 18238

Contribuyente 2015 - 2021 RFC MCB850101L24

Nombre MUNICIPIO DE CHILPANCINGO DE LOS BRAVO

Dirección 1ER. CONGRESO DE ANAHUAC S/N, CHILPANCINGO DE LOS BRAVO GUERRERO, C.P. 39000

Concepto 3A. PARCIALIDAD DEL PAGO DE CAPITAL POR PRESTAMO OTORGADO POR EL GOBIERNO DEL ESTADO DE GUERRERO, CT
A. 65505393577

Ingreso	Descripción	Cantidad	Importe unitario	Importe
88900	CUENTAS POR COBRAR AYUNTAMIENTOS	1.00	\$ 427,000.00	\$ 427,000.00

(** CUATROCIENTOS VEINTISIETE MIL PESOS 00/100 M.N. **)
888888A85JJ4MJ4JHKJ733333TRQRP2IUUUUU02
CLAVE PARA GENERAR SU CFDI C07WAJTA

Total \$ 427,000.00
Caja 418 Cajero MFPANTAL Fecha de emisión 14/02/2020 13:09:32

Handwritten signatures and stamps in blue ink, including a large circular stamp and a signature at the bottom.

CONTRIBUYENTE

RFC emisor: MCB850101L21 **Folio fiscal:** 7B15FAB5-6239-423E-A017-FAF88EF86811
Nombre emisor: MUNICIPIO DE CHILPANCINGO DE LOS BRAVO **No. de serie del CSD:** 00001000000412357002
Folio: 0298 **Serie:** B
RFC receptor: SFA830301521 **Código postal, fecha y hora de emisión:** 39000 2020-02-17 18:27:44
Nombre receptor: SECRETARIA DE FINANZAS Y ADMINISTRACION DEL ESTADO DE GUERRERO **Efecto de comprobante:** Ingreso
Uso CFDI: Por definir **Régimen fiscal:** Personas Morales con Fines no Lucrativos

Conceptos

Clave del producto o servicio	No. identificación	Cantidad	Clave de unidad	Unidad	Valor unitario	Importe	Descuento	No. de padronamiento	No. de cuenta predial
01010101		1	MON	MES	537066.00	537066.00			
Descripción: PARTICIPACIONES FEDERALES A MUNICIPIOS (FONDO GENERAL), CORRES PONDIENTE AL DIA 14 DE FEBRERO DE 2020									

Moneda: Paso Mexicano
Forma de pago: Transferencia electrónica de fondos (incluye SPEI)
Método de pago: Pago en una sola exhibición
Condiciones de pago: CONTADO

Subtotal \$ 537,066.00
Total \$ 537,066.00

Sello digital del CFDI:

SINLZSmrlhZqHaJZNVdcna6xuvaOeXhLXlod3psbgCoZ5/aYTAmeNeFSUAdfK2e86JEHNFj8vZSMWm6msxIXq6Exu3uPBHyhdD6cBJ21YzDCm1L+UWIGcZqZz4opWnNCjgFEzU8OdqDt6Q25VuPY3DPFfFDW9TS1rSwccyCGZe+mvV7I9stO3osTQFnyTktNoto6cWs/TFk5W9E+miXbBecELGO+L51E8PCekpwTcuHKS0vDMkCH7dQ8X43NLJGUNxJUltrfj1czEmRT7k9nwa8kHNA8ThqHH+OGkk2TJizcg9I2hvBxyX9mS4pk+55LWYNwAN+ebxZ20Rfbw==

Sello digital del SAT:

FisUrRqaVnvztwFildSGR3UhtC52eEFkrScczIz7LKLsuYs070gHm++sbPcarluXQkEAsfwhdB4vnuWJVfjRzkHm9zndFh/J9Eur7yjWn5T7EzHDOvL6apm0NZ8yoXJTM4sSimkEBdMbiVu7Gg0zDowHzbMMU+SaaebX23+PuOewiRirwRQrgxgEE+T4+fPTUbhM5miGyxdMmPL2QQ1ufWeCQYUIFalnsnlS+DQcmRHGG99+0z6TPX6xyo/kdNmVagaD8OzCQnGCpl2fqYXICBZKpoKQhK4TTMTwOHhTcgIVrCKH8zmONTAHVj/cwTUMqOfAcvJzKEQ==

Cadena Original del complemento de certificación digital del SAT:

||1.1|7B15FAB5-6239-423E-A017-FAF88EF86811|2020-02-17T18:48:16|SAT970701NN3|SINLZSmrlhZqHaJZNVdcna6xuvaOeXhLXlod3psbgCoZ5/aYTAmeNeFSUAdfK2e86JEHNFj8vZSMWm6msxIXq6Exu3uPBHyhdD6cBJ21YzDCm1L+UWIGcZqZz4opWnNCjgFEzU8OdqDt6Q25VuPY3DPFfFDW9TS1rSwccyCGZe+mvV7I9stO3osTQFnyTktNoto6cWs/TFk5W9E+miXbBecELGO+L51E8PCekpwTcuHKS0vDMkCH7dQ8X43NLJGUNxJUltrfj1czEmRT7k9nwa8kHNA8ThqHH+OGkk2TJizcg9I2hvBxyX9mS4pk+55LWYNwAN+ebxZ20Rfbw==|00001000000403258748||

RFC del proveedor de certificación: SAT970701NN3 **Fecha y hora de certificación:** 2020-02-17 18:48:15

No. de serie del certificado SAT 00001000000403258748



(Handwritten signature)

(Handwritten signature)

[⌂ \(http://www.gob.mx/\)](http://www.gob.mx/) Inicio

Verificación de comprobantes fiscales digitales por internet

A través de esta opción, usted podrá verificar si el comprobante fue certificado por el SAT

Folio fiscal*:

RFC emisor*:

RFC receptor*:

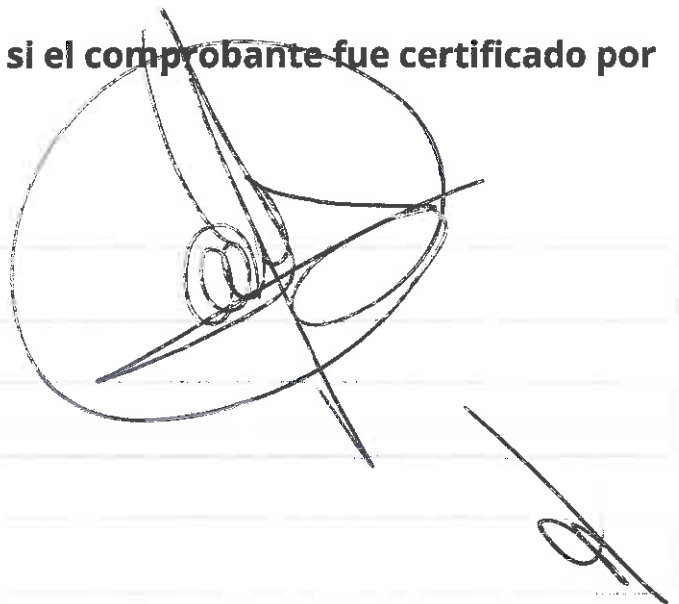

Handwritten signature in blue ink.



Proporcione los dígitos de la imagen*:

Verificar CFDI

* Datos obligatorios

RFC del emisor	Nombre o razón social del emisor	RFC del receptor	Nombre o razón social del receptor
MCB850101L21	MUNICIPIO DE CHILPANCINGO DE LOS BRAVO	SFA830301521	SECRETARIA DE FINANZAS Y ADMINISTRACION DEL ESTADO DE GUERRERO
Folio fiscal	Fecha de expedición	Fecha certificación SAT	PAC que certificó
7B15FAB5-6239-423E-A017-FAF88EF86811	2020-02-17T18:27:44	2020-02-17T18:48:16	SAT970701NN3
Total del CFDI	Efecto del comprobante	Estado CFDI	Estatus de cancelación
\$537,066.00	Ingreso	Vigente	Cancelable con aceptación

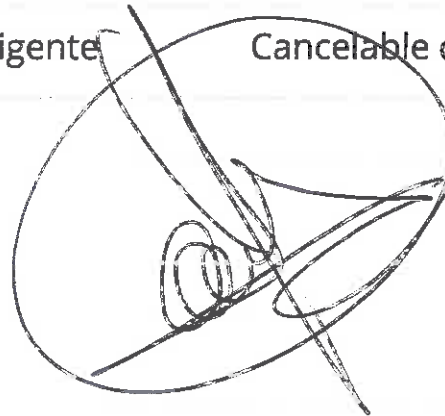

Imprimir



Enlaces

- [Declaración de Accesibilidad \(https://www.gob.mx/accesibilidad\)](https://www.gob.mx/accesibilidad)
- [Política de privacidad \(https://www.gob.mx/privacidad\)](https://www.gob.mx/privacidad)
- [Términos y Condiciones \(https://www.gob.mx/terminos\)](https://www.gob.mx/terminos)
- [Marco Jurídico \(http://www.ordenjuridico.gob.mx\)](http://www.ordenjuridico.gob.mx)
- [Portal de Obligaciones de Transparencia \(http://portaltransparencia.gob.mx\)](http://portaltransparencia.gob.mx)
- [Sistema Infomex \(https://www.infomex.org.mx/gobiernofederal/home.action\)](https://www.infomex.org.mx/gobiernofederal/home.action)
- [INAI \(http://inicio.ifai.org.mx/SitePages/ifai.aspx\)](http://inicio.ifai.org.mx/SitePages/ifai.aspx)
- [Mapa de sitio \(https://www.gob.mx/sitemap\)](https://www.gob.mx/sitemap)

¿Qué es gob.mx?

Es el portal único de trámites, información y participación ciudadana. [Leer más \(https://www.gob.mx/que-es-gobmx\)](https://www.gob.mx/que-es-gobmx)

- [English \(https://www.gob.mx/en/index\)](https://www.gob.mx/en/index)
- [Temas \(https://www.gob.mx/temas\)](https://www.gob.mx/temas)
- [Reformas \(http://reformas.gob.mx\)](http://reformas.gob.mx)

Contacto

Mesa de ayuda: dudas e información
gobmx@funcionpublica.gob.mx

[Denuncia contra servidores públicos \(https://www.gob.mx/tramites/ficha/presentacion-de-quejas-y-denuncias-en-la-sfp/SEF54\)](https://www.gob.mx/tramites/ficha/presentacion-de-quejas-y-denuncias-en-la-sfp/SEF54)

Mantente informado. Suscríbete.

usuario@ejemplo.com



Síguenos en

<https://www.facebook.com/gobmx>. <https://twitter.com/gobmx>

A 018243

GOBIERNO DEL ESTADO DE GUERRERO SECRETARIA DE FINANZAS Y ADMINISTRACION SUBSECRETARIA DE INGRESOS

NOS NECESITA A TODOS

A20 18243

Contribuyente 2015 - 2021 RFC MCB85Q101L21
Nombre MUNICIPIO DE CHILPANCINGO DE LOS BRAVO
Dirección 1ER. CONGRESO DE ANAHUAC S/N, CHILPANCINGO DE LOS BRAVO GUERRERO, C.P. 39000
Concepto RECUPERACIÓN A FAVOR DEL GOBIERNO DEL ESTADO, POR EL PAGO DE CUOTAS Y APORTACIONES AL IMSS, CTA. 655
Ingreso 05082175

Table with 4 columns: Ingreso, Descripción, Cantidad, Importe unitario, Importe. Row 1: 88900 CUENTAS POR COBRAR AYUNTAMIENTOS 1.00 \$ 537,066.00 \$ 537,066.00

SECRETARIA DE FINANZAS Y ADMINISTRACION
DIRECCION GENERAL DE TESORERIA
CHILPANCINGO, GRO

(** QUINIENTOS TREINTA Y SIETE MIL SESENTA Y SEIS PESOS 00/100 M.N. **)
818888A8GJ04MJ4JHKJ733333TRQR42IUUUUUU00
Caja 418 Cajero MFPANTAL Fecha de emisión 14/02/2020 13:11:44
CLAVE PARA GENERAR SU CFDI C07WAJPT

Handwritten signature in blue ink.

Handwritten signature in blue ink.

Handwritten signature in blue ink.



H. AYUNTAMIENTO MUNICIPAL DE CHILPANCINGO, GRO.

SECRETARIA DE FINANZAS Y ADMINISTRACION

GASTO CORRIENTE



PÓLIZA DE INGRESOS
(DI-2) NO. 8

PROGRAMA: GASTO CORRIENTE
 FECHA: 18/feb/20
 REFERENCIA: / O-I No. 1 Fecha: (01/ene/20) /
 BENEFICIARIO: MUNICIPIO DE CHILPANCINGO DE LOS BRAVO, GUERRERO
 CONCEPTO: REGISTRO DE TERCER MINISTRACION DE LA PARTICIPACION FEDERAL DEL FONDO GENERAL DE PARTICIPACIONES CORRESPONDIENTE AL MES DE FEBERERO DE 2020.

C U E N T A	DESCRIPCIÓN (CRI)	MONTO
18 1 01 05	FONDO DE ESTABILIZACION EN LA ENT. FEDERATIVAS (FEIEF) (FEIEF) UNIDAD ADMINISTRATIVA: DIRECCION DE INGRESOS FUENTE DE FINANCIAMIENTO: 15 - RECURSOS FEDERALES	482,190.31

Monto total 482,190.31

C U E N T A	PLAN DE CUENTAS (CONTABILIDAD)	DEBE	HABER
4 2 1 1 1 008 001 001 005	FONDO DE ESTABILIZACION EN LA ENT. FEDERATIVAS (FEIEF)		482,190.31
1 1 2 2 5 021 023 002	PARTICIPACIONES FEDERALES	482,190.31	
1 1 2 2 5 021 023 002	PARTICIPACIONES FEDERALES		482,190.31
1 1 1 2 1 021 027 002 001	CTA No 01-14347188 GASTO CORRIENTE 2020	482,190.31	

Sumas iguales 964,380.62 964,380.62

C U E N T A	PLAN DE CUENTAS (PRESUPUESTO)	DEBE	HABER
8 1 2	LEY DE INGRESOS POR EJECUTAR	482,190.31	
8 1 4	LEY DE INGRESOS DEVENGADA		482,190.31
8 1 4	LEY DE INGRESOS DEVENGADA	482,190.31	
8 1 5	LEY DE INGRESOS RECAUDADA		482,190.31

No. Cuenta	0114347188
No. Cliente	C3563359

FECHA	OPER LIQ	COD. DESCRIPCIÓN	REFERENCIA	CARGOS	ABONOS	OPERACIÓN	SALDO LIQUIDACIÓN
		7933911INCENT GASOLINA FIM CHILPANCIN Ref. 005590986 014 00014260655062792883 2020021440014 TCT0000479339110 SECRETARIA DE FINANZAS Y ADMINISTRACION					
14/FEB	14/FEB	T17 SPEI ENVIADO BANAMEX 0 0140220PAG NOM MEC GC 1RA FEB 20 BANA Ref. 000555470 002 00002260700966768142 002601002002140000555470 MPIO DE CHILPANCINGO DE LOS BR		1,148,155.25			
14/FEB	14/FEB	W41 TRASPASO ENTRE CUENTAS PAG NOM MEC GC 1RA FEB 20 BBVABMRCASH Ref. REFBNTC00482889		997,492.25			
14/FEB	14/FEB	T17 SPEI ENVIADO HSBC 0 0140220PAG NOM MEC GC 1RA FEB 20 HSBC Ref. 000558636 021 00021260040566542700 002601002002140000558636 MUNICIPIO DE CHILPANCINGO DE L		317,736.13			
14/FEB	14/FEB	T17 SPEI ENVIADO BANORTE/IXE 0 0140220PAG NOM MEC GC 1RA FEB 20 BANO Ref. 000560845 072 00072260008626214833 002601002002140000560845 MUNICIPIO DE CHILPANCINGO DE L		1,102,821.51			
14/FEB	14/FEB	T17 SPEI ENVIADO SANTANDER 0 0140220PAG NOM MEC GC 1RA FEB 20 SANT Ref. 000562822 014 00014260655044019319 002601002002140000562822 MUNICIPIO DE CHILPANCINGO DE L		261,303.32			
14/FEB	14/FEB	T17 SPEI ENVIADO SCOTIABANK 0 0140220PAG NOM MEC GC 1RA FEB 20 SCOT Ref. 000565690 044 00044260044005897481 002601002002140000565690 MUNICIPIO DE CHILPANCINGO DE L		1,186,334.48			
14/FEB	14/FEB	T17 SPEI ENVIADO AFIRME 0 0140220PAG NOM MEC GC 1RA FEB 20 AFIR Ref. 000569308 062 00062260113510031807 002601002002140000569308 MUNICIPIO DE CHILPAN PAGADORA		892,449.98		581,036.09	581,036.09
18/FEB	18/FEB	T20 SPEI RECIBIDOSANTANDER 0 6104463929 Ref. 007472957 014 00014260655075198908 2020021840014 TCT0000461044630 SECRETARIA DE FINANZAS Y ADMINISTRACION		2,000,000.00			
18/FEB	18/FEB	T20 SPEI RECIBIDOSANTANDER 0 6140133FEIEF CHILPANCINGO DE LOS BRAV Ref. 007507840 014 00014260655075198908 2020021840014 BET0000461401330 SECRETARIA DE FINANZAS Y ADMINISTRACION		482,190.31			
18/FEB	18/FEB	T17 SPEI ENVIADO SANTANDER 0 0180220APOYO EXTR GOB EDO A CAPACH PA Ref. 000899463 014 00014260655078440679 002601002002180000899463		2,000,000.00			

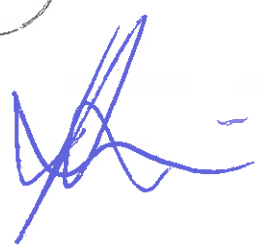
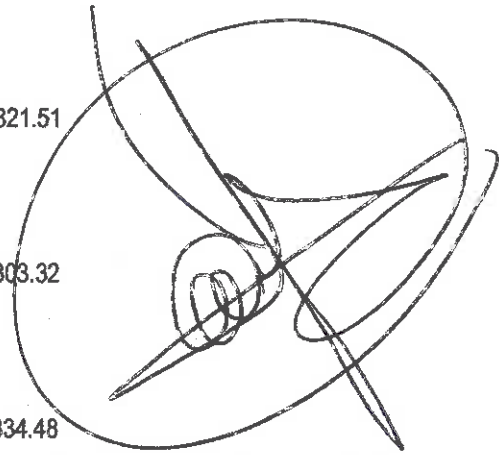

RFC emisor: MCB850101L21
 Nombre emisor: MUNICIPIO DE CHILPANCINGO DE LOS BRAVO
 Folio: 0302
 RFC receptor: SFA830301521
 Nombre receptor: SECRETARIA DE FINANZAS Y ADMINISTRACION DEL ESTADO DE GUERRERO
 Uso CFDI: Por definir

Folio fiscal: 6E31ABE1-0250-4C7C-A156-E51D6E0AEAAE
 No. de serie del CSD: 00001000000412357002
 Serie: B
 Código postal, fecha y hora de emisión: 39000 2020-02-18 19:19:41
 Efecto de comprobante: Ingreso
 Régimen fiscal: Personas Morales con Fines no Lucrativos

Conceptos

Clave del producto y/o servicio	No. identificación	Cantidad	Clave de unidad	Unidad	Valor unitario	Importe	Descuento	No. de pedimento	No. de cuenta predial
01010101		1	MON	MES	482190.31	482190.31			
Descripción	PARTICIPACIONES FEDERALES A MUNICIPIOS (FONDO DE ESTABILIZACION DE LOS INGRESOS DE LAS ENTIDADES FEDERATIVAS "FEIEF"), CORRESPONDIENTE AL DIA 18 DE FEBRERO DE 2020.								

Moneda: Peso Mexicano
 Forma de pago: Transferencia electrónica de fondos (incluye SPEI)
 Método de pago: Pago en una sola exhibición
 Condiciones de pago: CONTADO

Subtotal Total \$ 482,190.31
 Total \$ 482,190.31

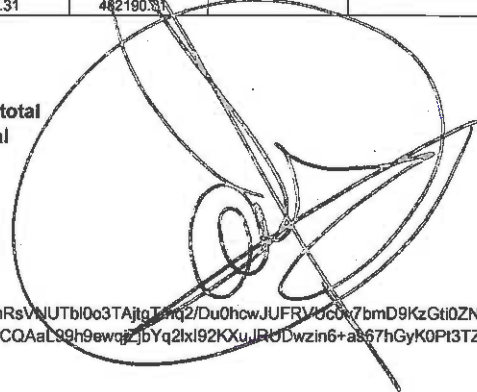

Sello digital del CFDI:

YMrdsVp+BeCBrtQ+lxqC2ppzKJFNDEJ0Rx6Y1jhyzcrllWBIAYLeyh403AgpcmyTycXg4v05x6YrE8mRsVNUTbl0o3TAjtgT/hq2/Du0hcwJUFrvUc0v7bmd9KzGti0Znr7xc103fycl+j3brvcjet8Q3JjVutsz8Kd5xTspa3odXselUoZUeo67DQPXxctnkild8h9oYGdWIE5Rt2Jh+3xsNL2wsG0/MZwKCCQAAL99h9ewqjZjbYq2lx192KXUJRUdWzin6+as67hGyK0P13TZfG2zRA+F5yjpilNietfccq7D3fhQ3GLix7Gx2tv4cvF619ml7wuvJB9+I3obQ==

Sello digital del SAT:

gKuMTCfVeMLsPpy8RcwWuKn8z3MzcaYZ9Eu5KnK0wF6pSMSikLaRW/5l8MWlyb3CCilF6v2xGZLLew3zQc0wLEJltgKal1glDAH4ddTBOYjdpT9zte1S8VPrRQ3X9E6Kayq+CIAdpffhNXUAHyKD9LzduRvT2/Mzrvo+ahcHSOBlmjyCVhYmLWCthPRr7d5JPQ1lmJKiif8f9fkZSsDlpWAdiOPmeJb5hIRtUiuFG3DYTMW7pSvOs6y6hchVrWokCF/2nHPPPyRuja/GUER3UUM05riaR4nbAkh9X2xchwJUMxLi8iZ6Tt9DwJstUEefm8EeViuKih5XB1mP5w==

Cadena Original del complemento de certificación digital del SAT:

||1.1|6E31ABE1-0250-4C7C-A156-E51D6E0AEAAE|2020-02-18T20:53:16|SAT970701NN3|YMrdsVp+BeCBrtQ+lxqC2ppzKJFNDEJ0Rx6Y1jhyzcrllWBIAYLeyh403AgpcmyTycXg4v05x6YrE8mRsVNUTbl0o3TAjtgT/hq2/Du0hcwJUFrvUc0v7bmd9KzGti0Znr7xc103fycl+j3brvcjet8Q3JjVutsz8Kd5xTspa3odXselUoZUeo67DQPXxctnkild8h9oYGdWIE5Rt2Jh+3xsNL2wsG0/MZwKCCQAAL99h9ewqjZjbYq2lx192KXUJRUdWzin6+as67hGyK0P13TZfG2zRA+F5yjpilNietfccq7D3fhQ3GLix7Gx2tv4cvF619ml7wuvJB9+I3obQ==|00001000000403258748||

RFC del proveedor de certificación: SAT970701NN3 Fecha y hora de certificación: 2020-02-18 20:53:16
 No. de serie del certificado SAT 00001000000403258748



18/02/20

 (<http://www.gob.mx/>) Inicio



Verificación de comprobantes fiscales digitales por internet



A través de esta opción, usted podrá verificar si el comprobante fue certificado por el SAT

Folio fiscal*:

RFC emisor*:

RFC receptor*:



Proporcione los dígitos de la imagen*:

Verificar CFDI

Enlaces

- [Declaración de Accesibilidad \(https://www.gob.mx/accesibilidad\)](https://www.gob.mx/accesibilidad)
- [Política de privacidad \(https://www.gob.mx/privacidad\)](https://www.gob.mx/privacidad)
- [Términos y Condiciones \(https://www.gob.mx/terminos\)](https://www.gob.mx/terminos)
- [Marco Jurídico \(http://www.ordenjuridico.gob.mx\)](http://www.ordenjuridico.gob.mx)
- [Portal de Obligaciones de Transparencia \(http://portaltransparencia.gob.mx\)](http://portaltransparencia.gob.mx)
- [Sistema Infomex \(https://www.infomex.org.mx/gobiernofederal/home.action\)](https://www.infomex.org.mx/gobiernofederal/home.action)
- [INAI \(http://inicio.ifai.org.mx/SitePages/ifai.aspx\)](http://inicio.ifai.org.mx/SitePages/ifai.aspx)
- [Mapa de sitio \(https://www.gob.mx/sitemap\)](https://www.gob.mx/sitemap)

¿Qué es gob.mx?

Es el portal único de trámites, información y participación ciudadana. [Leer más \(https://www.gob.mx/que-es-gobmx\)](https://www.gob.mx/que-es-gobmx)

- [English \(https://www.gob.mx/en/index\)](https://www.gob.mx/en/index)
- [Temas \(https://www.gob.mx/temas\)](https://www.gob.mx/temas)
- [Reformas \(http://reformas.gob.mx\)](http://reformas.gob.mx)

Contacto

Mesa de ayuda: dudas e información
gobmx@funcionpublica.gob.mx

[Denuncia contra servidores públicos \(https://www.gob.mx/tramites/ficha/presentacion-de-quejas-y-denuncias-en-la-sfp/SFP54\)](https://www.gob.mx/tramites/ficha/presentacion-de-quejas-y-denuncias-en-la-sfp/SFP54)

Mantente informado. Suscríbete.



Síguenos en

[\(https://www.facebook.com/gobmx\)](https://www.facebook.com/gobmx) [\(https://twitter.com/gobmx\)](https://twitter.com/gobmx)

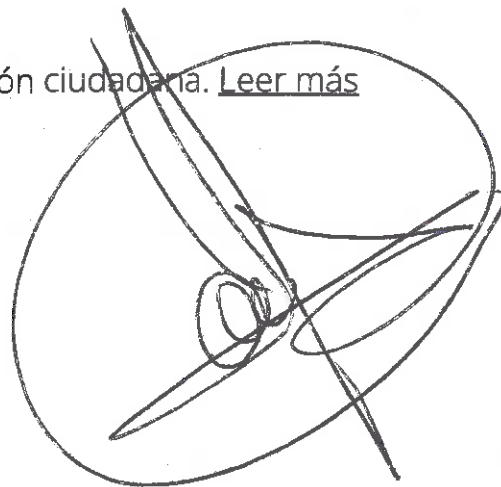

<?xml version="1.0" encoding="utf-8"?><cfdi:Comprobante
xmlns:xsi="http://www.w3.org/2001/XMLSchema-instance"
xsi:schemaLocation="http://www.sat.gob.mx/cfd/3
http://www.sat.gob.mx/sitio_internet/cfd/3/cfdv33.xsd" LugarExpedicion="30000"
MetodoPago="PUE" TipoDeComprobante="I" Total="482190.31" Moneda="MXN"
Certificado="MIIGRjCCBC6gAwIBAgIUMDAwMDEwMDAwMDA0MTIzNTcwMDIwDQYJKoZIhvcNAQELBQAwgg
GyMTgwNgYDVQQDDC9BLkMuIGRlbCBTZXJ2aWNpbyBkZSBZBZG1pbmlzdHJhY2Ns24gVHJpYnV0YXJpYTYvM
C0GA1UECgwwU2Vydmljajw8gZGUGQWRtaW5pc3RyYWNpw7NuIFRyaWJ1dGFyaWExODQ2BgNVBAsML0FkbWV1
aXN0cmFjacOzbiBkZSBTZWd1cm1kYWQgZGUGbGEgSW5mb3JtYWNpw7NuMR8wHQYJKoZIhvcNAQkBFhBhY29
kc0BzYXQuZ29iLm14MSYwJAYDVQQJDB1Bdi4gSGlkYXxnb3R5Y29sLiBhdWVycmVyb3E0MAwGA1UEEg
wFMDYzMDAxZAJBgNVBAYTAK1YMRkwFwYDVQQIDDBEaXN0cm10byBGZWR1cmFsmRQwEgYDVQQHDAtdWF1a
HTDQw1vYzEVMBMGA1UELRMMU0FUOTcWnZAxTk4zMV0wWwYJKoZIhvcNAQkCDE5SZXNwb25zYWJsZTogQWRt
aw5pc3RyYWNpw7NuIEN1bnRyYwWgZGUGU2Vydmljajw9zIFRyaWJ1dGFyaW9zIGFsIENvbnRyaWJ1eWVudGU
wHhcNMjgMDEwMTY1MzUyWWhcNMjgMDEwMTY1MzUyWjCB5JevM0GA1UEAXMmTVVOSUNJUE1PIERFIENISU
xQQUSDSU5HTyBERSBMT1MgQ1JBVk8xLzAtBgNVBCKTJk1Vtk1DSVBJTyBERSBDSE1MUEFOQ01OR08gREUGT
E9TIEJSQVZPMS8wLQYDVQKKEYZNVU5JQ01QSU8gREUGQ0hJTFBBTkNJTKdPIERFIExPUYBCUKFWTzE1MCMG
A1UELRLMcTUNCODUwMTAxTDIxIC8gQ0FUVjY0MDgwOUJDMjEeMBWGA1UEBRMVIC8gQ0FUVjY0MDgwOU1HU1N
OTJA3MQowCAYDVQQLEwExMIIBIjANBgkqhkiG9w0BAQEFAAOCAQ8AMIIBCgKCAQEajpeHYohkrL1xdkh9rR
SKh7wF5Fxxv1hu7gcZ/Mc7WDMz62Rb3N/uk7Cj0AD3AisyRp3c67QUxyJULqNK4mNiPiQUAotIg/QHF7ZfU1
5kvGfA7+Fj5ZoqpBq6SFwZmX0BiDq0suV33x6qk/aKGPfZxt8oc+RQKcsZGilgTKXPnF/Ky+GTjJZfoh90
h34RnqbfajGlsC9b300Rhx4fin8jdFtPA/1Y8zaUgagGP12PvJc9gY/tNDk/MLgwF0rIZVoRgz/Oiil/DKm
D4Xasfw6RCCBJGmsGU/nc3IKzt0y0+jkZmpfrQ0vNALcPftfmdFF4v9ZrTJC+DYX8Jdu/0yD34wIDAQABox
0wGzAMBgnVHRMBAF8EAJAAMAsGA1UdDwQEAwIGwDANBgkqhkiG9w0BAQsFAAOCAgEAKuLqaUFE5CDtCIDVn
YhASFT0Z7XMwmXNLGvw0ghiFSBPnQp1WxRwM90aFdcR5uY4Kck7uJbZE8M0XEepkK1180VNV6rv1Mhx/96j
+iuMRzB/CYj4D1LEPPbDkxap0aiv+KtggabEQjRCEfHELRynqT9fCytuNyNWq3nqMX1Ie6ZFd4wNcYBilze
SXFuaEZGAcv7k5184/IdR3NFv6uBLlHiMqst6HDXE0mwiJ9ruTzIgv0/xmaNtiqM216R4X99nKN4uZwc848
IZ24gDXPU3h9rSb70eQvt4f2U10ShBACXC5yeZLEse81+SvAx4HOSTWQ9f2E/6+m2hAkB5WPQbgb7ZbyDBf
jFuHqnLayetGeXperIcnz5sVe51Yec8k89fypgrzHuJ/qI1DdLKIMotKOBGp6013aYuobWIS23zeORhshgh
f8p0yuLkbyY1y9sQAU9xur0atiopuFX+VqKtCxxvr4ohEijcMb9tA7d+uxcAMZJVDfTyvioIUE50j53525Xj
Vj/K0GBLkxdwMMe486R+Q0X/eVJe1r1W9J5gyZOXmp+OyaLXg80uhJU65u0teHvjvJfbF1CMdqsSegmKC3
goEj39s46AwLeUd61XtcoFcl4EdT/Y967HivDhw60MzZAU9TJ+5KsJOK3Qnn0h5DRdq0vcibafEnCT/moiv
PA=" SubTotal="482190.31" CondicionesDePago="CONTADO"
NoCertificado="00001000000412357002" FormaPago="03"
Sello="YMrdsVp+BeCBRTQ+lxixqC2ppzKJFNDEJ0Rxx6Y1jhyzcr1IwBIAyLeyh403AgpcmyTycXg4v05x6Y
rE8mRsvNUTbl0o3TAjtgT/nq2/Du0hcwJUFRVUC0v7bmD9KzGti0ZNR7xc103fycl+j3brvcvcjet8Q3JJVU
tsz8Kd5Xtspa3odXSeIUoZUeo67DQPXxctnkild8h9oYgdWIE5Rt2Jh+3xsNL2wsG0/MZwKCQAaL99h9ew
qjZjbYq21xI92KXUJRUDwzin6+as67hGyK0Pt3TZfG2zRA+F5yjpiNletfccq7D3fHQ3GLIx7Gx2tv4cvF6
19ml7wuVjB9+l3obQ==" Fecha="2020-02-18T19:19:41" Folio="0302" Serie="B"
Version="3.3" xmlns:cfdi="http://www.sat.gob.mx/cfd/3"><cfdi:Emisor
Rfc="MCB850101L21" Nombre="MUNICIPIO DE CHILPANCINGO DE LOS BRAVO"
RegimenFiscal="603"></cfdi:Emisor><cfdi:Receptor Rfc="SFA830301521"
Nombre="SECRETARIA DE FINANZAS Y ADMINISTRACION DEL ESTADO DE GUERRERO"
UsoCFDI="P01"></cfdi:Receptor><cfdi:Conceptos><cfdi:Concepto
ClaveProdServ="01010101" Cantidad="1" ClaveUnidad="MON" Unidad="MES"
Descripcion="PARTICIPACIONES FEDERALES A MUNICIPIOS (FONDO DE ESTABILIZACION DE LOS
INGRESOS DE LAS ENTIDADES FEDERATIVAS "FEIEF"), CORRESPONDIENTE AL DIA 18
DE FEBRERO DE 2020." ValorUnitario="482190.31"
Importe="482190.31"></cfdi:Concepto></cfdi:Conceptos><cfdi:Complemento><tfd:TimbreF
iscalDigital xmlns:tfd="http://www.sat.gob.mx/TimbreFiscalDigital"
xsi:schemaLocation="http://www.sat.gob.mx/TimbreFiscalDigital



H. AYUNTAMIENTO MUNICIPAL DE CHILPANCINGO, GRO.

SECRETARIA DE FINANZAS Y ADMINISTRACION

GASTO CORRIENTE



PÓLIZA DE INGRESOS (DI-2) NO. 9

PROGRAMA: GASTO CORRIENTE
 FECHA: 21/feb/20
 REFERENCIA: / O-I No. 1 Fecha: (01/ene/20) /
 BENEFICIARIO: MUNICIPIO DE CHILPANCINGO DE LOS BRAVO, GUERRERO
 CONCEPTO: REGISTRO DE CUARTA MINISTRACION DE LA PARTICIPACION FEDERAL DEL FONDO GENERAL DE PARTICIPACIONES CORRESPONDIENTE AL MES DE FEBERERO DE 2020.

C U E N T A	DESCRIPCIÓN (CRI)	MONTO
181010101	FONDO GENERAL DE PARTICIPACIONES (COMPLEMENTO FDO. GENERAL) UNIDAD ADMINISTRATIVA: DIRECCION DE INGRESOS FUENTE DE FINANCIAMIENTO: 15 - RECURSOS FEDERALES	5,257,459.79
181010102	IMPUESTO SOBRE AUTOMOVILES NUEVOS (ISAN) UNIDAD ADMINISTRATIVA: DIRECCION DE INGRESOS FUENTE DE FINANCIAMIENTO: 15 - RECURSOS FEDERALES	90,189.67
181010103	IMPUESTO SOBRE TENENCIA O USO DE VEHICULOS UNIDAD ADMINISTRATIVA: DIRECCION DE INGRESOS FUENTE DE FINANCIAMIENTO: 15 - RECURSOS FEDERALES	225,745.94
1810202	FONDO DE AHORRO PARA CONTINGENCIAS (DESC. FOND. GRAL) UNIDAD ADMINISTRATIVA: DIRECCION DE INGRESOS FUENTE DE FINANCIAMIENTO: 15 - RECURSOS FEDERALES	706,991.53
1810203	FONDO DE SOLIDARIDAD (DESC. FOND. GRAL) UNIDAD ADMINISTRATIVA: DIRECCION DE INGRESOS FUENTE DE FINANCIAMIENTO: 15 - RECURSOS FEDERALES	141,398.00
1810204	PRESTAMO P/CONTINGENCIAS FINANCIERAS (DESC. FOND. GRAL) UNIDAD ADMINISTRATIVA: DIRECCION DE INGRESOS FUENTE DE FINANCIAMIENTO: 15 - RECURSOS FEDERALES	427,000.00
1810214	IMSS POR CUENTA DE CAPACH (DESC. FOND. GRAL) UNIDAD ADMINISTRATIVA: DIRECCION DE INGRESOS FUENTE DE FINANCIAMIENTO: 15 - RECURSOS FEDERALES	537,066.00

Monto total

7,385,850.93

C U E N T A	PLAN DE CUENTAS (CONTABILIDAD)	DEBE	HABER
42111008001001001001	FONDO GENERAL DE PARTICIPACIONES		5,257,459.79
42111008001001001002	IMPUESTO SOBRE AUTOMOVILES NUEVOS		90,189.67
42111008001001001003	IMPUESTO SOBRE TENENCIA O USO DE VEHICULOS		225,745.94
42111008001002002	FONDO DE AHORRO PARA CONTINGENCIAS		706,991.53
42111008001002003	FONDO DE SOLIDARIDAD		141,398.00
42111008001002004	PRESTAMO P/CONTINGENCIAS FINANCIERAS		427,000.00
42111008001002014	IMSS POR CUENTA DE CAPACH		537,066.00
11225021027002	PARTICIPACIONES FEDERALES	5,573,395.40	
11225021023002	PARTICIPACIONES FEDERALES	1,385,455.53	
11226	CUENTAS POR COBRAR A ENTIDADES FEDERATIVAS Y MUNICIPIOS	427,000.00	
11225021027002	PARTICIPACIONES FEDERALES		5,573,395.40
11225021023002	PARTICIPACIONES FEDERALES		1,385,455.53
11226	CUENTAS POR COBRAR A ENTIDADES FEDERATIVAS Y MUNICIPIOS		427,000.00
11239021027007	PRESTAMO PARA CONTINGENCIAS FINANCIERAS	427,000.00	



H. AYUNTAMIENTO MUNICIPAL DE CHILPANCINGO, GRO.

SECRETARIA DE FINANZAS Y ADMINISTRACION

GASTO CORRIENTE



PÓLIZA DE INGRESOS
(DI-2) NO. 9

PROGRAMA: GASTO CORRIENTE

FECHA: 21/feb/20

C U E N T A	PLAN DE CUENTAS (CONTABILIDAD)	DEBE	HABER
1 1 2 3 9 021 027 005	FONDO DE AHORRO	706,991.53	
1 1 2 3 9 021 027 006	FONSOL	141,398.00	
1 1 2 3 9 021 027 010	DESCUENTOS POR CUENTA DE CAPACH (IMSS E ISR)	537,066.00	
1 1 1 2 1 021 027 002 001	CTA No 01-14347188 GASTO CORRIENTE 2020	5,257,459.79	
1 1 1 2 1 021 027 002 001	CTA No 01-14347188 GASTO CORRIENTE 2020	90,189.67	
1 1 1 2 1 021 027 002 001	CTA No 01-14347188 GASTO CORRIENTE 2020	225,745.94	
	Sumas iguales	14,771,701.85	14,771,701.85
C U E N T A	PLAN DE CUENTAS (PRESUPUESTO)	DEBE	HABER
8 1 2	LEY DE INGRESOS POR EJECUTAR	7,385,850.93	
8 1 4	LEY DE INGRESOS DEVENGADA		7,385,850.93
8 1 4	LEY DE INGRESOS DEVENGADA	7,385,850.93	
8 1 5	LEY DE INGRESOS RECAUDADA		7,385,850.93

No. Cuenta	0114347188
No. Cliente	C3563359

FECHA OPER LIQ	COD. DESCRIPCIÓN	REFERENCIA	CARGOS	ABONOS	OPERACIÓN	SALDO LIQUIDACIÓN
18/FEB	18/FEB	T17 SPEI ENVIADO SANTANDER 0 018022050% APOYO EXT MPIO A CAPACH PA Ref. 000900492 014 00014260655078440679 002601002002180000900492 CAPACH NVA 2019	1,000,000.00		63,226.40	63,226.40
21/FEB	21/FEB	T20 SPEI RECIBIDOINVE X 0 0000835TRANSFERENCIA DE FONDOS Ref. 009926223 059 00059180000835400018 004647936 BANCO INVE X, S.A. FIDUCIARIO POR CTA. DE		5,257,459.79		
21/FEB	21/FEB	T20 SPEI RECIBIDOSANTANDER 0 8208386ISAN CHILPANCINGO DE LOS BRAVO Ref. 009986280 014 00014260655059743887 2020022140014 BET0000482083860 SECRETARIA DE FINANZAS Y ADMINISTRACION		90,789.67		
21/FEB	21/FEB	T20 SPEI RECIBIDOSANTANDER 0 8208390TENENCIA DE CHILPANCINGO DE LO Ref. 009986281 014 00014260655059743887 2020022140014 BET0000482083900 SECRETARIA DE FINANZAS Y ADMINISTRACION		225,745.94		
21/FEB	21/FEB	T20 SPEI RECIBIDOSANTANDER 0 8430620PRESTAMO DE FAISM 2020 A GASTO Ref. 005205552 014 00014260655079097856 2020022140014 BET0000484306200 MUNICIPIO DE CHILPANCINGO DE LOS BRAVO		17,488,164.85		
21/FEB	21/FEB	W41 TRASPASO ENTRE CUENTAS REINT DE PREST DEL EJERC 2019 BMRCASH Ref. REFBNTC00482889	17,488,164.85		5,636,621.80	5,636,621.80
27/FEB	27/FEB	T20 SPEI RECIBIDOSANTANDER 0 7205769COMP ISAN DE CHILPANCINGO DE L Ref. 009301107 014 00014260655062801635 2020022740014 BET0000472057690 SECRETARIA DE FINANZAS Y ADMINISTRACION		23,153.18		
27/FEB	27/FEB	T20 SPEI RECIBIDOSANTANDER 0 7205618FDO DE FISCALIZACION DE CHILPA Ref. 009301203 014 00014260655022205572 2020022740014 BET0000472056180 SECRETARIA DE FINANZAS Y ADMINISTRACION		472,504.97		
27/FEB	27/FEB	W42 TRASPASO ENTRE CUENTAS TRASPASO ENTRE CTAS GC NOM BMRCASH Ref. REFBNTC00482889		657,077.67		
27/FEB	27/FEB	T17 SPEI ENVIADO BANAMEX 0 0270220PAG NOM MEC GC 2DA FEB 20 BANA Ref. 000736697 002 00002260700966768142 002601002002270000736697 MPIO DE CHILPANCINGO DE LOS BR	1,823,584.41			
27/FEB	27/FEB	W41 TRASPASO ENTRE CUENTAS PAG NOM MEC GC 2DA FEB 20 BBVABMRCASH Ref. REFBNTC00482889	740,905.99			
27/FEB	27/FEB	T17 SPEI ENVIADO HSBC 0	456,048.45			

RFC emisor: MCB850101L21
 Nombre emisor: MUNICIPIO DE CHILPANCINGO DE LOS BRAVO
 Folio: 0308
 RFC receptor: SFA830301521
 Nombre receptor: SECRETARIA DE FINANZAS Y ADMINISTRACION DEL ESTADO DE GUERRERO
 Uso CFDI: Por definir

Folio fiscal: EAEFD8C1-0BCD-4516-B498-D7B3CD60F972
 No. de serie del CSD: 00001000000412357002
 Serie: B
 Código postal, fecha y hora de emisión: 39000 2020-02-24 09:51:51
 Efecto de comprobante: Ingreso
 Régimen fiscal: Personas Morales con Fines no Lucrativos

Conceptos

Clave del producto y/o servicio	No. identificación	Cantidad	Clave de unidad	Unidad	Valor unitario	Importe	Descuento	No. de pedimento	Régimen de estricta preferencial
01010101		1	MDN	MES	5257459.79	5257459.79			
Descripción	PARTICIPACIONES FEDERALES A MUNICIPIOS (FONDO GENERAL), CORRESPONDIENTE AL DÍA 21 DE FEBRERO DE 2020.								

Moneda: Peso Mexicano
 Forma de pago: Transferencia electrónica de fondos (incluye SPEI)
 Método de pago: Pago en una sola exhibición
 Condiciones de pago: CONTADO

Subtotal \$ 5,257,459.79
 Total \$ 5,257,459.79

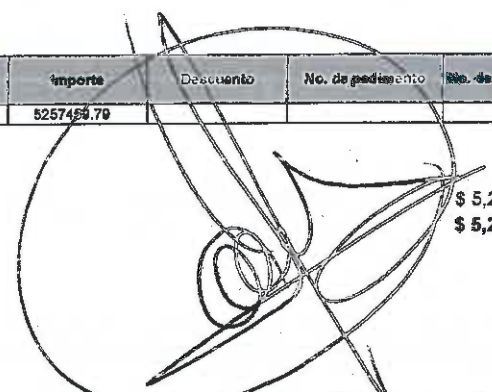

Sello digital del CFDI:

AHqMrkUfDMsCcRfdAIN4G2toTmXu9PBYMnYSbds1ctix2YKyX14M3NdeQHC5/8Cou3QQ68m5UuTimFEm3Q/ngLLidUDBBJMw2pudpCcE5OSfKkchE4qdShjP8+Nx+VVxsZ4BP3oBh1kE78Adu7apzYMB+PbmsoF5zir0zeNOfileC8AqMQRc8pTkwqEJCfWuTXh1uG6lrA72m5cwK2qkNBARqCrNraRdZZeDhiAOe/j3sNkMfBSvL6lexn/pcWMMVTJhupvXlCUcbPi79EvuAVNm1HnyjvR54AUuFhzJc8MTV5iz6CJGS1aMU/41m7gs04A8+VouVeqv1jA==

Sello digital del SAT:

HzznGj2htDBYc7tVWH4O6PI5AI0Y53d99EKkSFegGCF27x1RG83D0cpDpG8QgRwGFDIJKWMSKLweN+kMnuIZ6H+z+bnd22nd3GKlaJuTgZZFF9j0ZS7B1xcNud8tduzFqj+MimrG15Vv6SMhijGVP7F3IXKcVGNqSdx3aJTE9k5sYGBETI9KVHeG2Q0ldTWebfZZGuTL4SHimjLR6QpkaKz7k4sz3ihMM8wOWvNikpv5MBIFkn+BPfp7mmqchEFd9Qe0GalCSsQ7aWjzCvlyzCZLqU85SyRR5xiX7mLUYmy4lw6wctr8MxNIDSvc4fn4GQyTxrBpPHqSg==

Cadena Original del complemento de certificación digital del SAT:

{|1.1|EAEFD8C1-0BCD-4516-B498-D7B3CD60F972|2020-02-24T18:37:15|SAT970701NN3|AHqMrkUfDMsCcRfdAIN4G2toTmXu9PBYMnYSbds1ctix2YKyX14M3NdeQHC5/8Cou3QQ68m5UuTimFEm3Q/ngLLidUDBBJMw2pudpCcE5OSfKkchE4qdShjP8+Nx+VVxsZ4BP3oBh1kE78Adu7apzYMB+PbmsoF5zir0zeNOfileC8AqMQRc8pTkwqEJCfWuTXh1uG6lrA72m5cwK2qkNBARqCrNraRdZZeDhiAOe/j3sNkMfBSvL6lexn/pcWMMVTJhupvXlCUcbPi79EvuAVNm1HnyjvR54AUuFhzJc8MTV5iz6CJGS1aMU/41m7gs04A8+VouVeqv1jA==|00001000000403258748|

RFC del proveedor de certificación: SAT970701NN3 Fecha y hora de certificación: 2020-02-24 18:37:15

No. de serie del certificado SAT 00001000000403258748

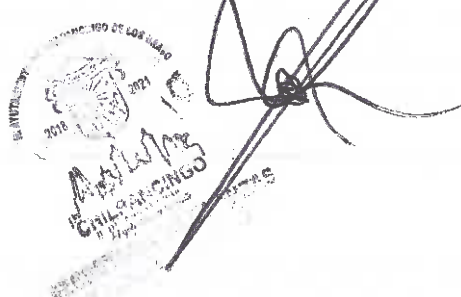

24/02/20



Verificación de comprobantes fiscales digitales por internet

A través de esta opción, usted podrá verificar si el comprobante fue certificado por el SAT

Folio fiscal*:

RFC emisor*:

RFC receptor*:



Proporcione los dígitos de la imagen*:

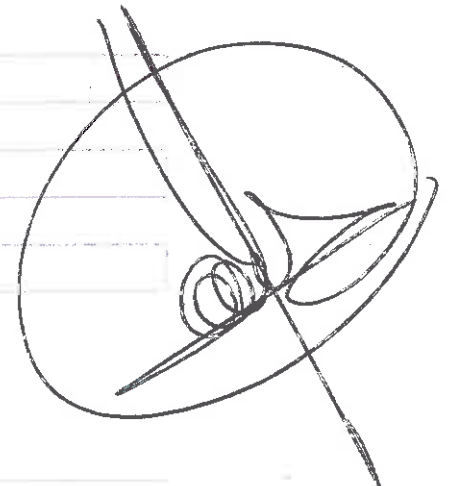

Verificar CFDI

* Datos obligatorios

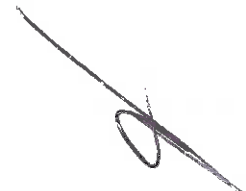

RFC del emisor	Nombre o razón social del emisor	RFC del receptor	Nombre o razón social del receptor
MCB850101L21	MUNICIPIO DE CHILPANCINGO DE LOS BRAVO	SFA830301521	SECRETARIA DE FINANZAS Y ADMINISTRACION DEL ESTADO DE GUERRERO
Folio fiscal	Fecha de expedición	Fecha certificación SAT	PAC que certificó
EAefd8c1-0BCD-4516-B498-D7B3CD60F972	2020-02-24T09:51:51	2020-02-24T16:37:15	SAT970701NN3
Total del CFDI	Efecto del comprobante	Estado CFDI	Estatus de cancelación
\$5,257,459.79	Ingreso	Vigente	Cancelable sin aceptación



Imprimir

Enlaces

Dedación de Accesibilidad
(<https://www.gob.mx/accesibilidad>)

Política de privacidad
(<https://www.gob.mx/privacidad>)

Términos y Condiciones
(<https://www.gob.mx/terminos>)

Marco Jurídico
(<http://www.ordenjuridico.gob.mx>)

Portal de Obligaciones de Transparencia
(<http://portaltransparencia.gob.mx>)

Sistema Infomex
(<https://www.infomex.org.mx/gobiernofederal/home.action>)

INA
(<http://inicio.ifai.org.mx/SitePages/ifai.aspx>)

Mapa de sitio
(<https://www.gob.mx/sitemap>)

**Mantente informado.
Suscríbete.**

usuario@ejemplo.com



¿Qué es gob.mx?

Es el portal único de trámites, información y participación ciudadana. [Leer más](#) (<https://www.gob.mx/que-es-gobmx>)

English
(<https://www.gob.mx/en/index>)

Temas
(<https://www.gob.mx/temas>)

Reformas (<http://reformas.gob.mx>)

Contacto

Mesa de ayuda: dudas e información
gobmx@funcionpublica.gob.mx

Denuncia contra servidores públicos
(<https://www.gob.mx/tramites/ficha/presentacion-de-quejas-y-denuncias-en-la-sfp/SEP54>)

Síguenos en

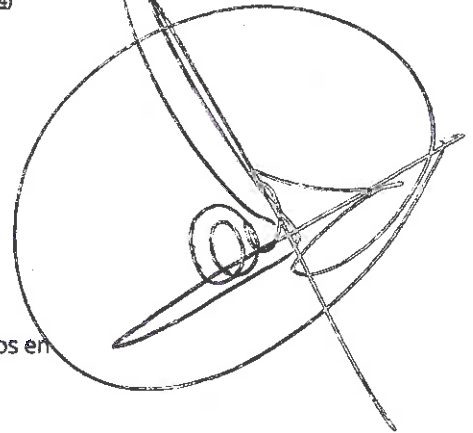

```

<?xml version="1.0" encoding="UTF-8"?>
<cfdi:Comprobante xmlns:cfdi="http://www.sat.gob.mx/cfd/3" Version="3.3" Serie="B" Folio="0308" Fecha="2020-02-24T09:51:51"
Sello="AHqMrkUfDMsCcRfdAIN4G2tioTtmXu9PBYMnYSbds1ctix2YKyX14M3NdeQHC5/8Cou3QQ68m5UuTimFEm3Q/ngLLidUDBBJMw2pudpCcE5OSfKkc
FormaPago="03" NoCertificado="00001000000412357002" CondicionesDePago="CONTADO" SubTotal="5257459.79"
Certificado="MIIGRjCCBC6gAwIBAgIUMDAwMDEwMDAwMDA0MTIzNTcwMDIwDQYJKoZIhvcNAQELBQAwggGyMTgwNgYDVoQDDC9BLkMuIGRlbC
Moneda="MXN" Total="5257459.79" TipoDeComprobante="I" MetodoPago="PUE" LugarExpedicion="39000" xsi:schemaLocation="http://www.sat.gob.mx/cfd/3
http://www.sat.gob.mx/sitio_internet/cfd/3/cfdv33.xsd" xmlns:xsi="http://www.w3.org/2001/XMLSchema-instance">
  <cfdi:Emisor RegimenFiscal="603" Nombre="MUNICIPIO DE CHILPANCINGO DE LOS BRAVO" Rfc="MCB850101L21">
    <cfdi:Receptor Nombre="SECRETARIA DE FINANZAS Y ADMINISTRACION DEL ESTADO DE GUERRERO" Rfc="SFA850301321" UsoCFDI="F01">
      <cfdi:Conceptos>
        <cfdi:Concepto Importe="5257459.79" ValorUnitario="5257459.79" Descripcion="PARTICIPACIONES FEDERALES A MUNICIPIOS (FONDO
GENERAL), CORRESPONDIENTE AL DIA 21 DE FEBRERO DE 2020." Unidad="MES" ClaveUnidad="MON" Cantidad="1"
ClaveProdServ="01010101">
          <cfdi:Conceptos>
            <cfdi:Complemento>
              <tfd:TimbreFiscalDigital Version="1.1" xsi:schemaLocation="http://www.sat.gob.mx/TimbreFiscalDigital
http://www.sat.gob.mx/sitio_internet/cfd/TimbreFiscalDigital/TimbreFiscalDigitalv11.xsd"
SelloSAT="HzznGj2htDBYc7tvWH4O6PISA10Y53d99EKkSFegGCF77x1RG83E0cpDpG8QgRwGFDiHZKwMSKLweN/+kMnuIZ6H+z+bad22nd3G
NoCertificadoSAT="00001000000403258748"
SelloCFD="AHqMrkUfDMsCcRfdAIN4G2tioTtmXu9PBYMnYSbds1ctix2YKyX14M3NdeQHC5/8Cou3QQ68m5UuTimFEm3Q/ngLLidUDBBJMw2
RfcProvCertif="SAT970701NN3" FechaTimbrado="2020-02-24T16:37:15" UUID="EAEFD8C1-0BCD-4516-B498-D7B3CD60F972"
xmlns:tfd="http://www.sat.gob.mx/TimbreFiscalDigital"/>
            </cfdi:Complemento>
          </cfdi:Concepto>
        </cfdi:Conceptos>
      </cfdi:Receptor>
    </cfdi:Emisor>
  </cfdi:Comprobante>

```

RFC emisor: MCB850101L21
 Nombre emisor: MUNICIPIO DE CHILPANCINGO DE LOS BRAVO
 Folio: 0309
 RFC receptor: SFA830301521
 Nombre receptor: SECRETARIA DE FINANZAS Y ADMINISTRACION DEL ESTADO DE GUERRERO
 Uso CFDI: Por definir

Folio fiscal: 59CF0812-5C38-441A-B0D9-EA2B468B0F74
 No. de serie del CSD: 00001000000412357002
 Serie: B
 Código postal, fecha y hora de emisión: 39000 2020-02-24 10:05:56
 Efecto de comprobante: Ingreso
 Régimen fiscal: Personas Morales con Fines no Lucrativos

Conceptos

Clave del producto y/o servicio	No. identificación	Cantidad	Clave de unidad	Unidad	Valor unitario	Importe	Descuento	No. de pedimentos	No. de cuenta predial
01010101		1	MON	MES	90189.67	90189.67			
Descripción	PARTICIPACIONES FEDERALES A MUNICIPIOS (FONDO COMUN "I.S.A.N."), CORRESPONDIENTE AL DIA 21 DE FEBRERO DE 2020								

Moneda: Peso Mexicano
 Forma de pago: Transferencia electrónica de fondos (incluye SPEI)
 Método de pago: Pago en una sola exhibición
 Condiciones de pago: CONTADO

Subtotal \$ 90,189.67
 Total \$ 90,189.67

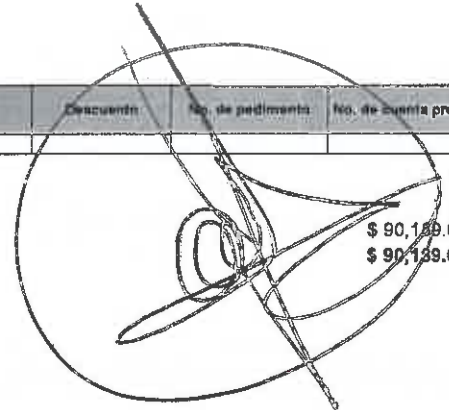

Sello digital del CFDI:

PsP4o9e37mDr8mOOTApX5FnQAwHmaloDI3ao7VUI8vdx4ZxUQtL.CxEkAYHIEc4wLZwwVv92JS135f29uxvhzJDIcdkELG1rGmBFf1/PSDr1BFyE2XU8fQINvUta4f2l+s/jzcSqvXIUbksbx2I5FAP3/ojmmJJNaixcgOIWhNjgyYZP0sLYJO/xdB5HL4SNZgeSQbUp9af12opteo3BEy3ztmkgjAw+MYJ1gZR6aLB3x8hmtotqNRAyp5r/ZjXN5i2k6N6ETUCegAsdffz4gPTsitFhuW7LcU1Iq5R6UYmryINcdSK7tzU3z19t5NU+IE0ocTBybYGvXrMwBkdF9Q==

Sello digital del SAT:

KII9wD3rGII5YfBgsmCx970aa0ZSXVg+IXXBtNZKt5fMogITxnEwEIGm0iw31/NKeXHD+h2EAFxs3y/78RCIMJUjg+PV7mdGW0uCVGepJCq86Cbddh2bn6pkBGnd4dxdB3wu8EUh1t0t166qxCO2wxILoddILZ4bONJWyf53IYeLucyNarZr8+JRJEVMv3+5R37VchhZFLbXOXRRARowmMMR710JvNbnGf+4ZqX+NIIdf3ovE0anzXkr1tV1K308CPJLE015gLEIGIXn5aSFBSerKIDsi3Hllud4U38U2HJQCJQ2sb8RBryPgcTITTO51Pjwi9UeeJKUIFJYQ==

Cadena Original del complemento de certificación digital del SAT:

||1.1|59CF0812-5C38-441A-B0D9-EA2B468B0F74|2020-02-24T16:38:13|SAT970701NN3|PsP4o9e37mDr8mOOTApX5FnQAwHmaloDI3ao7VUI8vdx4ZxUQtL.CxEkAYHIEc4wLZwwVv92JS135f29uxvhzJDIcdkELG1rGmBFf1/PSDr1BFyE2XU8fQINvUta4f2l+s/jzcSqvXIUbksbx2I5FAP3/ojmmJJNaixcgOIWhNjgyYZP0sLYJO/xdB5HL4SNZgeSQbUp9af12opteo3BEy3ztmkgjAw+MYJ1gZR6aLB3x8hmtotqNRAyp5r/ZjXN5i2k6N6ETUCegAsdffz4gPTsitFhuW7LcU1Iq5R6UYmryINcdSK7tzU3z19t5NU+IE0ocTBybYGvXrMwBkdF9Q==|00001000000403258748||
 RFC del proveedor de certificación: SAT970701NN3 Fecha y hora de certificación: 2020-02-24 16:38:13
 No. de serie del certificado SAT 00001000000403258748

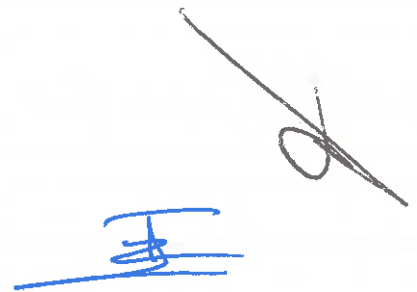
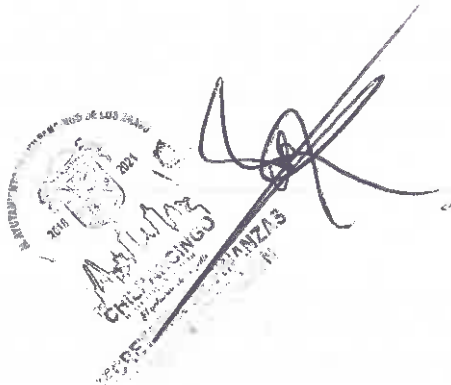

24/02/20

🏠 (http://www.gob.mx/) > Inicio

SIECP



SAT

Verificación de comprobantes fiscales digitales por internet

A través de esta opción, usted podrá verificar si el comprobante fue certificado por el SAT

Folio fiscal*:

RFC emisor*:

RFC receptor*:



Proporcione los dígitos de la imagen*:

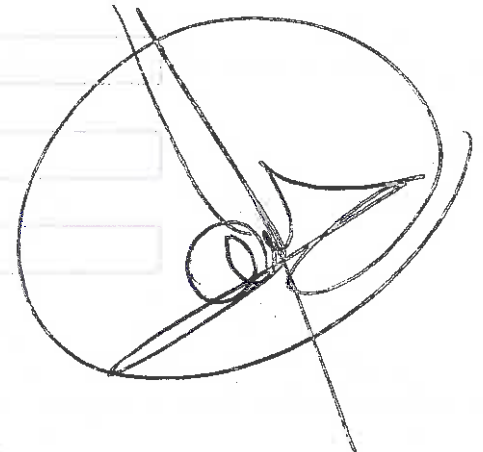

Verificar CFDI

* Datos obligatorios

RFC del emisor	Nombre o razón social del emisor	RFC del receptor	Nombre o razón social del receptor
MCB850101L21	MUNICIPIO DE CHILPANCINGO DE LOS BRAVO	SFA830301521	SECRETARIA DE FINANZAS Y ADMINISTRACION DEL ESTADO DE GUERRERO
Folio fiscal	Fecha de expedición	Fecha certificación SAT	PAC que certificó
59CF0812-5C38-441A-B0D9-EA2B468B0F74	2020-02-24T10:05:56	2020-02-24T16:38:13	SAT970701NN3
Total del CFDI	Efecto del comprobante	Estado CFDI	Estatus de cancelación
\$90.189.67	Ingreso	Vigente	Cancelable sin aceptación

Imprimir

Enlaces

[Declaración de Accesibilidad](https://www.gob.mx/accesibilidad)
(<https://www.gob.mx/accesibilidad>)
[Política de privacidad](https://www.gob.mx/privacidad)
(<https://www.gob.mx/privacidad>)
[Términos y Condiciones](https://www.gob.mx/terminos)
(<https://www.gob.mx/terminos>)
[Marco Jurídico](http://www.ordenjuridico.gob.mx)
(<http://www.ordenjuridico.gob.mx>)
[Portal de Obligaciones de
Transparencia](http://portaltransparencia.gob.mx)
(<http://portaltransparencia.gob.mx>)
[Sistema Infomex](https://www.infomex.org.mx/gobierno/federal/home.action)
(<https://www.infomex.org.mx/gobierno/federal/home.action>)
[INAI](http://inicio.ifai.org.mx/SitePages/ifai.aspx)
(<http://inicio.ifai.org.mx/SitePages/ifai.aspx>)
[Mapa de sitio](https://www.gob.mx/sitemap)
(<https://www.gob.mx/sitemap>)

¿Qué es gob.mx?

Es el portal único de trámites, información y participación ciudadana. [Leer más](https://www.gob.mx/que-es-gobmx)
(<https://www.gob.mx/que-es-gobmx>)
[English](https://www.gob.mx/en/index)
(<https://www.gob.mx/en/index>)
[Temas](https://www.gob.mx/temas)
(<https://www.gob.mx/temas>)
[Reformas](http://reformas.gob.mx) (<http://reformas.gob.mx>)

Contacto

[Mesa de ayuda: dudas e
información](mailto:gobmx@funcionpublica.gob.mx)
gobmx@funcionpublica.gob.mx

[Denuncia contra servidores
públicos](https://www.gob.mx/tramites/ficha/presentacion-de-quejas-y-denuncias-en-la-sfp/SFP54)
(<https://www.gob.mx/tramites/ficha/presentacion-de-quejas-y-denuncias-en-la-sfp/SFP54>)

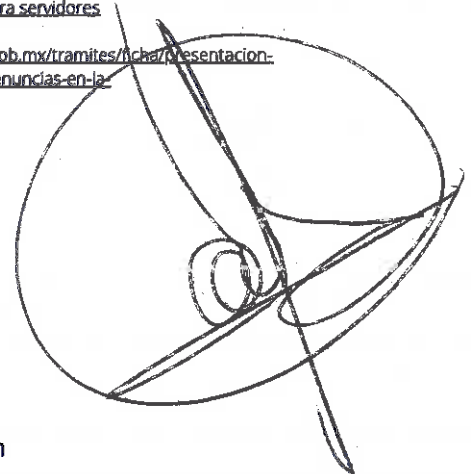

Mantente informado.
Suscríbete.

usuario@ejemplo.com



Síguenos en



```

<?xml version="1.0" encoding="UTF-8"?>
<cfdi:Comprobante xmlns:cfdi="http://www.sat.gob.mx/cfd/3" Version="3.3" Serie="B" Folio="0309" Fecha="2020-02-24T10:05:56"
Sello="PsP4o9e37mdr8mOOTApXSFnQAwHmaloD13ao7VUI8vdx4ZxUQtLcxEkAYHIEc4wLZwwVv92JS135f29uxvhzJdICdkELG1rGmBfTi/PSDr1BFyE2XU8f
FormaPago="03" NoCertificado="00001000000412357002" CondicionesDePago="CONTADO" SubTotal="90189.67"
Certificado="MHGRjCCBC6gAwIBAgIUMDAwMDEwMDAwMDA0MTIzNTcwMDIwDQYJKoZIhvcNAQELBQAwwGyMTgwNgYDVQQDDC9BLkMuziGRibC
Moneda="MXN" Total="90189.67" TipoDeComprobante="I" MetodoPago="PUE" LugarExpedicion="39000" xsi:schemaLocation="http://www.sat.gob.mx/cfd/3
http://www.sat.gob.mx/sitio_internet/cfd/3/cfdv33.xsd" xmlns:xsi="http://www.w3.org/2001/XMLSchema-instance"
<cfdi:Emisor RegimenFiscal="603" Nombre="MUNICIPIO DE CHILPANCINGO DE LOS BRAVO" Rfc="MCB850101L21"/>
<cfdi:Receptor Nombre="SECRETARIA DE FINANZAS Y ADMINISTRACION DEL ESTADO DE GUERRERO" Rfc="SFA830301521" UsoCFDI="P01"/>
<cfdi:Conceptos>
<cfdi:Concepto Importe="90189.67" ValorUnitario="90189.67" Descripcion="PARTICIPACIONES FEDERALES A MUNICIPIOS (FONDO COMUN
"I.S.A.N."), CORRESPONDIENTE AL DIA 21 DE FEBRERO DE 2020" Unidad="MES" ClaveUnidad="MON" Cantidad="1"
ClaveProdServ="01010101"/>
</cfdi:Conceptos>
<cfdi:Complemento>
<tfd:TimbreFiscalDigital Version="1.1" xsi:schemaLocation="http://www.sat.gob.mx/TimbreFiscalDigital
http://www.sat.gob.mx/sitio_internet/cfd/TimbreFiscalDigital/TimbreFiscalDigitalv11.xsd"
SelloSAT="KII90wD3rGIISYfBgsmCx970aa0ZSXI/G+IXXBtNzkT5tMogITxnEwEIGm0iw31/NKeXHD+h2EAFxs3y/78RCHjUjg+PV7mdGW0uCvC
NoCertificadoSAT="00001000000403258748"
SelloCFD="PsP4o9e37mdr8mOOTApXSFnQAwHmaloD13ao7VUI8vdx4ZxUQtLcxEkAYHIEc4wLZwwVv92JS135f29uxvhzJdICdkELG1rGmBfTi/
RfcProvCertif="SAT970701NN3" FechaTimbrado="2020-02-24T16:38:13" UUID="59CF0812-5C38-441A-B0D9-EA2B68B0F74"
xmlns:tfd="http://www.sat.gob.mx/TimbreFiscalDigital"/>
</cfdi:Complemento>
</cfdi:Comprobante>

```

RFC emisor: MCB850101L21
Nombre emisor: MUNICIPIO DE CHILPANCINGO DE LOS BRAVO
Folio: 0303
RFC receptor: SFA830301521
Nombre receptor: SECRETARIA DE FINANZAS Y ADMINISTRACION DEL ESTADO DE GUERRERO
Uso CFDI: Por definir

Folio fiscal: 0F3CE5C8-7D1A-4858-8E46-DC9E32E8EA51
No. de serie del CSD: 00001000000412357002
Serie: B
Código postal, fecha y hora de emisión: 39000 2020-02-24 09:32:29
Efecto de comprobante: Ingreso
Régimen fiscal: Personas Morales con Fines no Lucrativos

Conceptos

Clave del producto y/o servicio	No. identificación	Cantidad	Clave de unidad	Unidad	Valor unitario	Importe	Descuento	No. de pedimentos	No. de cuenta predial
01010101		1	MON	MES	225745.94	225745.94			
Descripción PARTICIPACIONES FEDERALES A MUNICIPIOS (FONDO COMUN "TENENCIA", CORRESPONDIENTE AL DIA 21 DE FEBRERO DE 2020									

Moneda: Peso Mexicano
Forma de pago: Transferencia electrónica de fondos (incluye SPEI)
Método de pago: Pago en una sola exhibición
Condiciones de pago: CONTADO

Subtotal \$ 225,745.94
Total \$ 225,745.94

Sello digital del CFDI:

C2u99AK5ncRnxba3MBjUV0sL6huuXbe/5qd79HHG+L2EJFvIXaNs02Wsh4p8+7Kr7zG+OrGkVQHMI64bitL3lubdmJ97Fgev3xrCOs+vPlagezbYeSgZTkmmNBERSuy9RZJYGzehx7nt5J4XTBeJmtdIZMk7+yjZrtzyoS+qvYJmub+Kln+qI9+KYOQQOuvYrhhKR8ZYZSncXhR/s0REPxK0JdmfsgBDen+y35HqUD+ag/7WU430JCIg=47LdRzW1vVhXligmTFrb8aOB/rqrB8yPV184wIKAyGRJmalFu8YYGujG0HK0yDkilo4R+118G0rWLnN4eUEIoM0A==

Sello digital del SAT:

NhofT7kKbyWrc8Xiz1WDP10i4kEw/LEmwj2F4Aw8/8Sx4o71/LfLVJz4Hc+UO4mEqGTabgTqh8zklrgrtOQ7zI9KPB8w06g0loqen4Wcb1EvFabQ5v7AGWF0HLJ+0IbQFqEwIXFIXmWTsdIsCcT1ulIXs1fJmPK20Vp8NHCj2jsiXmnShCqRpgEWFer7CBTfA2RgV5ihg85+pZewFzqbVsb73Q+hrb1n4Kd1+fZPwMExQV24nONyxvT/75kLRjWoe9jH5Wqh+NPzbYrU1GMaRfRMJ1JPRJHnVh94Xcr9IHJgg2n6/aiDjSynA1lqCoxyDsoNdfQ==



Cadena Original del complemento de certificación digital del SAT:

||1.1|0F3CE5C8-7D1A-4858-8E46-DC9E32E8EA51|2020-02-24T16:30:11|SAT970701NN3|C2u99AK5ncRnxba3MBjUV0sL6huuXbe/5qd79HHG+L2EJFvIXaNs02Wsh4p8+7Kr7zG+OrGkVQHMI64bitL3lubdmJ97Fgev3xrCOs+vPlagezbYeSgZTkmmNBERSuy9RZJYGzehx7nt5J4XTBeJmtdIZMk7+yjZrtzyoS+qvYJmub+Kln+qI9+KYOQQOuvYrhhKR8ZYZSncXhR/s0REPxK0JdmfsgBDen+y35HqUD+ag/7WU430JCIg=47LdRzW1vVhXligmTFrb8aOB/rqrB8yPV184wIKAyGRJmalFu8YYGujG0HK0yDkilo4R+118G0rWLnN4eUEIoM0A==|00001000000403258748||

RFC del proveedor de certificación: SAT970701NN3 **Fecha y hora de certificación:** 2020-02-24 15:30:11
No. de serie del certificado SAT 00001000000403258748



[Handwritten signature]

[Handwritten signature]

24/02

Verificación de comprobantes fiscales digitales por internet

A través de esta opción, usted podrá verificar si el comprobante fue certificado por el SAT

Folio fiscal*:

RFC emisor*:

RFC receptor*:



Proporcione los dígitos de la imagen*:

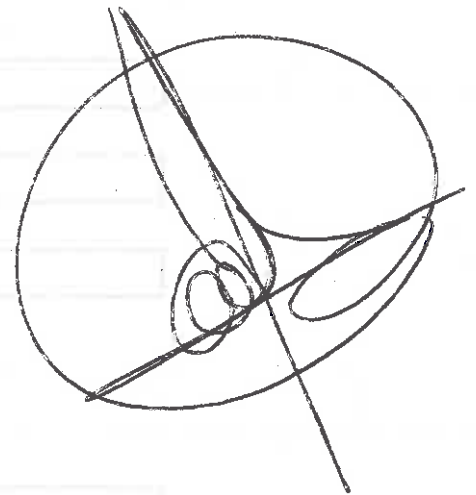

Verificar CFDI

* Datos obligatorios

RFC del emisor	Nombre o razón social del emisor	RFC del receptor	Nombre o razón social del receptor
MCB850101L21	MUNICIPIO DE CHILPANCINGO DE LOS BRAVO	SFA830301521	SECRETARIA DE FINANZAS Y ADMINISTRACION DEL ESTADO DE GUERRERO
Folio fiscal	Fecha de expedición	Fecha certificación SAT	PAC que certificó
0F3CE5C8-7D1A-4858-8E46-DC9E32E6EA51	2020-02-24T09:32:29	2020-02-24T16:30:11	SAT970701NN3
Total del CFDI	Efecto del comprobante	Estado CFDI	Estatus de cancelación
\$225,745.94	Ingreso	Vigente	Cancelable sin aceptación

Imprimir

Enlaces

Declaración de Accesibilidad
(<https://www.gob.mx/accesibilidad>)
Política de privacidad
(<https://www.gob.mx/privacidad>)
Términos y Condiciones
(<https://www.gob.mx/terminos>)
Marco Jurídico
(<http://www.ordenjuridico.gob.mx>)
Portal de Obligaciones de Transparencia
(<http://portaltransparencia.gob.mx>)
Sistema Infomex
(<https://www.infomex.org.mx/gobierno/federal/home.action>)
INAI
(<http://inicio.ifai.org.mx/SitePages/ifai.aspx>)
Mapa de sitio
(<https://www.gob.mx/sitemap>)

¿Qué es gob.mx?

Es el portal único de trámites, información y participación ciudadana. [Leer más](#)
(<https://www.gob.mx/que-es-gobmx>)
English
(<https://www.gob.mx/en/index>)
Temas
(<https://www.gob.mx/temas>)
Reformas (<http://reformas.gob.mx>)

Contacto

Mesa de ayuda: dudas e información
gobmx@funcionpublica.gob.mx

Denuncia contra servidores públicos
(<https://www.gob.mx/tramites/ficha/presentacion-de-puejas-y-denuncias-en-la-sfp/SFP54>)

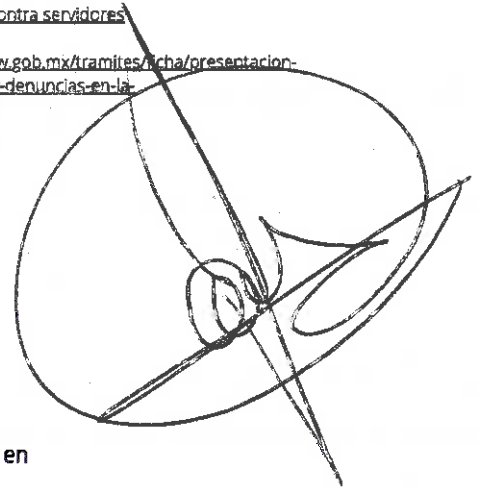

Mantente informado.
Suscríbete.



Síguenos en

RFC emisor: MCB850101L21
 Nombre emisor: MUNICIPIO DE CHILPANCINGO DE LOS BRAVO
 Folio: 0307
 RFC receptor: SFA830301521
 Nombre receptor: SECRETARIA DE FINANZAS Y ADMINISTRACION DEL ESTADO DE GUERRERO
 Uso CFDI: Por definir

Folio fiscal:
 No. de serie del CSD:
 Serie:
 Código postal, fecha y hora de emisión:
 Efecto de comprobante:
 Régimen fiscal:

EFAB7536-4F6F-42FE-871F-CE17696A6845
 00001000000412357002
 B
 39000 2020-02-24 09:48:14
 Ingreso
 Personas Morales con Fines no Lucrativos

Conceptos

Clave del producto y/o servicio	No. identificación	Cantidad	Clave de unidad	Unidad	Valor unitario	Importe	Descuento	No. de pedimento	No. de cuenta predial
01010101		1	MON	MES	706991.53	706991.53			
Descripción	PARTICIPACIONES FEDERALES A MUNICIPIOS (FONDO GENERAL), CORRES PONDIENTE AL DIA 21 DE FEBRERO DE 2020								

Moneda: Peso Mexicano
 Forma de pago: Transferencia electrónica de fondos (incluye SPEI)
 Método de pago: Pago en una sola exhibición
 Condiciones de pago: CONTADO

Subtotal \$706,991.53
 Total \$706,991.53

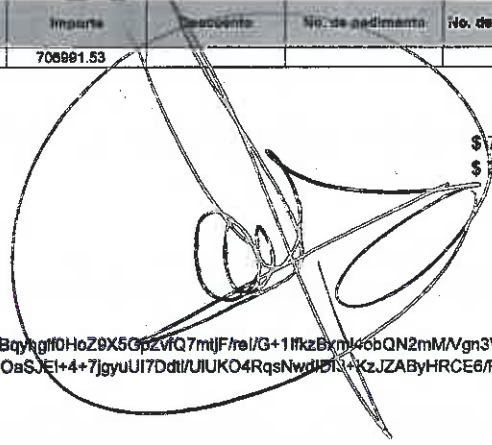

Sello digital del CFDI:

XFstQ08Pu0HEvT443WPNaXocdgXAgarDxp7ONp+nwTz8s+6BrEP8zdOEQIXf+vyf6BYCBfd0mS/56afATBBqyhgIf0HoZ9X5GpZvfQ7mtjFrel/G+1fkzBxmI4obQN2mMvgn3VZOb+CKCxcY1G4rUIACqIq5+C+ME6H3/RopvqfEmsh+DISESV0IK3LHf5Fb1i0cNstVUkXQpch3DrNqbbID29rbcXh8v9lqOaSJEI+4+7jgyuUI7Ddl/UIUKO4RqsNwdID3+KzJZABYHRCE8/FfIqXyGF4S+UC87pkSndWwvZu14LG6r+wKpgt0ixpndtV7NGKvI8Q==

Sello digital del SAT:

FBJRwqCFrc/nmb3MhdyMigbPpPfpZ+JMdcvCnGko5ld+FRtvy+b+pk/0fPsUjg8E2fd2FQGD/3DOOFcRbQkJzDLZn9lCqABnH0wyNBi8+2Vm1CrAYpClr9gq4enHNI7XJUYCA/A94+IJKUX02+JpUPj0HgZRLbVapmt7P73QxRf2PgQWE1w4MJruMDOIWamcxrCtNQETK8b4lcRxxwmt++Rc2/gf+Ax+AKVRDNU8Q0gRCATKrvOBZD3+4EobdhnJchhH6b7ZmYRVzOg2UPMYADwWZ0k8zPvGuWITX4uFLZWQ3ViazjSOWqEAKTLYeH/sbbvI-yuT886vyg==

Cadena Original del complemento de certificación digital del SAT:

||1.1|EFAB7536-4F6F-42FE-871F-CE17696A6845|2020-02-24T16:36:05|SAT970701NN3|XFstQ08Pu0HEvT443WPNaXocdgXAgarDxp7ONp+nwTz8s+6BrEP8zdOEQIXf+vyf6BYCBfd0mS/56afATBBqyhgIf0HoZ9X5GpZvfQ7mtjFrel/G+1fkzBxmI4obQN2mMvgn3VZOb+CKCxcY1G4rUIACqIq5+C+ME6H3/RopvqfEmsh+DISESV0IK3LHf5Fb1i0cNstVUkXQpch3DrNqbbID29rbcXh8v9lqOaSJEI+4+7jgyuUI7Ddl/UIUKO4RqsNwdID3+KzJZABYHRCE8/FfIqXyGF4S+UC87pkSndWwvZu14LG6r+wKpgt0ixpndtV7NGKvI8Q==|00001000000403258748||

RFC del proveedor de certificación: SAT970701NN3 Fecha y hora de certificación: 2020-02-24 16:36:05
 No. de serie del certificado SAT 00001000000403258748



Handwritten signature in black ink.
 Stamp: MUNICIPIO DE CHILPANCINGO DE LOS BRAVO, FEB 24 2020.
 Handwritten signature in blue ink.

24/02/20



Verificación de comprobantes fiscales digitales por internet

A través de esta opción, usted podrá verificar si el comprobante fue certificado por el SAT

Folio fiscal*:

RFC emisor*:

RFC receptor*:



Proporcione los dígitos de la imagen*:

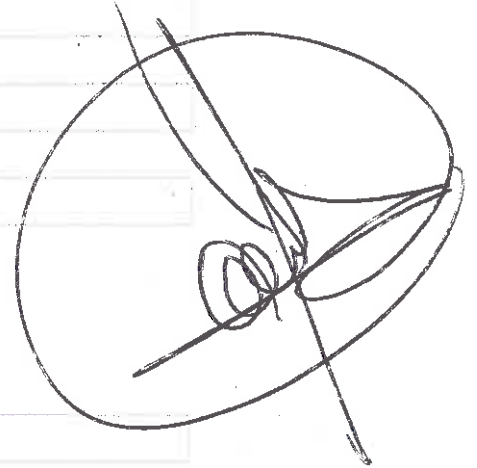

Verificar CFDI

* Datos obligatorios

RFC del emisor	Nombre o razón social del emisor	RFC del receptor	Nombre o razón social del receptor
MCB850101L21	MUNICIPIO DE CHILPANCINGO DE LOS BRAVO	SFA830301521	SECRETARIA DE FINANZAS Y ADMINISTRACION DEL ESTADO DE GUERRERO
Folio fiscal	Fecha de expedición	Fecha certificación SAT	PAC que certificó
EFAB7536-4F6F-42FE-871F-CE17696A6845	2020-02-24T09:48:14	2020-02-24T16:36:05	SAT970701NN3
Total del CFDI	Efecto del comprobante	Estado CFDI	Estatus de cancelación
\$706,991.53	Ingreso	Vigente	Cancelable sin aceptación

Imprimir

Enlaces

[Declaración de Accesibilidad](https://www.gob.mx/accesibilidad)
(<https://www.gob.mx/accesibilidad>)
[Política de privacidad](https://www.gob.mx/privacidad)
(<https://www.gob.mx/privacidad>)
[Términos y Condiciones](https://www.gob.mx/terminos)
(<https://www.gob.mx/terminos>)
[Marco Jurídico](http://www.ordenjuridico.gob.mx)
(<http://www.ordenjuridico.gob.mx>)
[Portal de Obligaciones de Transparencia](http://portaltransparencia.gob.mx)
(<http://portaltransparencia.gob.mx>)
[Sistema Infomex](https://www.infomex.org.mx/gobiernofederal/home.action)
(<https://www.infomex.org.mx/gobiernofederal/home.action>)
[INAÍ](http://inicio.ifai.org.mx/SitePages/ifai.aspx)
(<http://inicio.ifai.org.mx/SitePages/ifai.aspx>)
[Mapa de sitio](https://www.gob.mx/sitemap)
(<https://www.gob.mx/sitemap>)

Mantente informado.
Suscríbete.

usuario@ejemplo.com >

¿Qué es gob.mx?

Es el portal único de trámites, información y participación ciudadana. **[Leer más](https://www.gob.mx/que-es-gobmx)**
(<https://www.gob.mx/que-es-gobmx>)

[English](https://www.gob.mx/en/index)
(<https://www.gob.mx/en/index>)
[Temas](https://www.gob.mx/temas)
(<https://www.gob.mx/temas>)
[Reformas](http://reformas.gob.mx) (<http://reformas.gob.mx>)

Contacto

Mesa de ayuda: dudas e información
gobmx@funcionpublica.gob.mx

[Denuncia contra servidores públicos](https://www.gob.mx/tramites/ficha/presentacion-de-quejas-y-denuncias-en-la-sfo/SEPS4)
(<https://www.gob.mx/tramites/ficha/presentacion-de-quejas-y-denuncias-en-la-sfo/SEPS4>)

Síguenos en

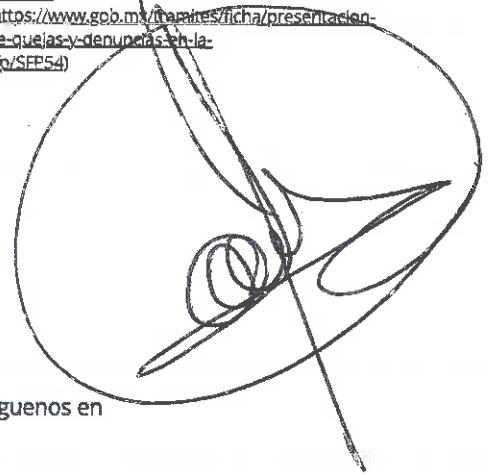

```
<?xml version="1.0" encoding="UTF-8"?>
<cfdi:Comprobante xmlns:cfdi="http://www.sat.gob.mx/cfd/3" Version="3.3" Serie="B" Folio="0307" Fecha="2020-02-24T09:48:14"
Sello="XFstQ08Pu0HEvT443WPNaXocdgXAgarDxp7ONp+nwTz8s+6BrEP8zdOEQIXrF+vyf6BYCBfd0mS/56aiATBBqyhglf0HoZ9X5GpZvfQ7mtjF/re/G+1lfkz
FormaPago="03" NoCertificado="00001000000412357002" CondicionesDePago="CONTADO" SubTotal="706991.53"
Certificado="MIIGRjCCBC6gAwIBAgiUMDAwMDEwMDAwMDA0MTIzNTcwMDIwDQYJKoZIhvcNAQELBQAwggGyMTgwNgYDVQQDDC9BLkMudGRlY291
Moneda="MXN" Total="706991.53" TipoDeComprobante="I" MetodoPago="PUE" LugarExpedicion="39000" xsi:schemaLocation="http://www.sat.gob.mx/cfd/3
http://www.sat.gob.mx/sitio_internet/cfd/3/cfdv33.xsd" xmlns:xsi="http://www.w3.org/2001/XMLSchema-instance"
<cfdi:Emisor RegimenFiscal="603" Nombre="MUNICIPIO DE CHILPANCINGO DE LOS BRAVO" Rfc="MCB850101L21"
<cfdi:Receptor Nombre="SECRETARIA DE FINANZAS Y ADMINISTRACION DEL ESTADO DE GUERRERO" Rfc="SFA830301521" UsoCFDI="P01"/>
- <cfdi:Conceptos>
  <cfdi:Concepto Importe="706991.53" ValorUnitario="706991.53" Descripcion="PARTICIPACIONES FEDERALES A MUNICIPIOS (FONDO GENERAL),
CORRESPONDIENTE AL DIA 21 DE FEBRERO DE 2020" Unidad="MES" ClaveUnidad="MON" Cantidad="1" ClaveProdServ="01010101"/>
  <cfdi:Conceptos>
  <cfdi:Complemento>
    tfd:TimbreFiscalDigital Version="1.1" xsi:schemaLocation="http://www.sat.gob.mx/TimbreFiscalDigital
http://www.sat.gob.mx/sitio_internet/cfd/TimbreFiscalDigital/TimbreFiscalDigitalv11.xsd"
SelloSAT="FfBJRwrqCFre/nmb3MhdyMirgbPpPfpZ+JMdc/vCnGko5ld+FRrtvy+b+pK/0PpsUug8E2fd2FQGD/3DOOFCrbQkZjDLZn9lfqABnHOW
NoCertificadoSAT="00001000000403258748"
SelloCFD="XFstQ08Pu0HEvT443WPNaXocdgXAgarDxp7ONp+nwTz8s+6BrEP8zdOEQIXrF+vyf6BYCBfd0mS/56aiATBBqyhglf0HoZ9X5GpZvfQ7
RfcProvCertif="SAT970701NN3" FechaTimbrado="2020-02-24T16:36:05" UUID="EFAB7536-4F6F-42FE-871F-CE17696A6845"
xmlns:tfd="http://www.sat.gob.mx/TimbreFiscalDigital"/>
  </cfdi:Complemento>
</cfdi:Comprobante>
```

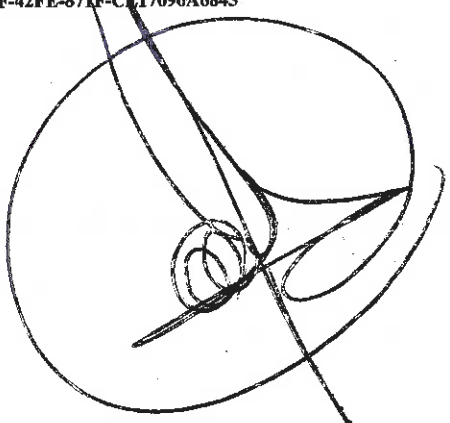
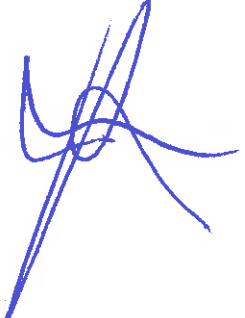

A

RFC emisor: MCB850101L21 **Folio fiscal:** 59A8F638-EE9A-43F8-BF95-A5D9E6BC2EDD
Nombre emisor: MUNICIPIO DE CHILPANCINGO DE LOS BRAVO **No. de serie del CSD:** 00001000000412357002
Folio: 0305 **Serie:** B
RFC receptor: SFA830301521 **Código postal, fecha y hora de emisión:** 36000 2020-02-24 09:41:26
Nombre receptor: SECRETARIA DE FINANZAS Y ADMINISTRACION DEL ESTADO DE GUERRERO **Efecto de comprobante:** Ingreso
Uso CFDI: Por definir **Régimen fiscal:** Personas Morales con Fines no Lucrativos

Conceptos

Clave del producto y/o servicio	No. identificación	Cantidad	Clave de unidad	Unidad	Valor unitario	Importe	Descuento	No. de pedimento	No. de cuenta predial
01010101		1	MCN	MES	141398.00	141398.00			
Descripción	PARTICIPACIONES FEDERALES A MUNICIPIOS (FONDO GENERAL), CORRES PONDIENTE AL DIA 21 DE FEBRERO DE 2020								

Moneda: Peso Mexicano **Subtotal** \$ 141,398.00
Forma de pago: Transferencia electrónica de fondos (incluye SPEI) **Total** \$ 141,398.00
Método de pago: Pago en una sola exhibición
Condiciones de pago: CONTADO

Sello digital del CFDI:

TsOQBkshiv4WAjYIFvDfGnMchULmqOrCwRCf6WRTwkr1R/5XmtDySiQrQOZdHQTTqMOi5/w2OXLwOH5xNeB5UbaRWn+peDeytPHQmH00thYLIDPOx+Sf4JwQPPhPcPkXW7EIKqJb8hx4u+zUy2s6+MsQV6/oKOC4opJRWoQJhpggbXP9vfvA3XuqHNEgXkG7WBD/O1W1Y9rcg2vnMnXhoDhdaJUPSDwvncjxhwalvhCcl67gtQEYFvbdT8eVnzJQIHwUBInrVWu2bNdSLosY26s56IF8sAc03fuQ1nhIKr0XYDP2bMF+g3TNEOrtOJmhrNE6nkVip00Q==

Sello digital del SAT:

Jc9OG4DuYxzmAljyNlypK/dtLQLUP3oAXvLl6/sdhBVs9PKj+PthOLgSK4+8lphWzDWSkearq7J7frEUnlzc3WX4pC4UD0IY7EGu5z5q3qpd5EUyssjPiai+kpzy3v+ivY+gEz4I7fRXqvo8cVvr/bcqjXyn1QnD47+8kl8euzoA097p3Pw++1c0bXXL91xEFQsqpDngv0Fr20SsaPL1pT+cKSKRWu6EeCOC2uzi8korcb941We1O1NLIeGJVC7pJzR/ubCuzmiBFAd3/GV9PVBA05ISUORXO8mk+ZamU6bZTfnj5FQp+6AkuuRfHLzC6lonncMu7wEFSa==

Cadena Original del complemento de certificación digital del SAT:

||1.1|59A8F638-EE9A-43F8-BF95-A5D9E6BC2EDD|2020-02-24T18:32:51|SAT970701NN3|TsOQBkshiv4WAjYIFvDfGnMchULmqOrCwRCf6WRTwkr1R/5XmtDySiQrQOZdHQTTqMOi5/w2OXLwOH5xNeB5UbaRWn+peDeytPHQmH00thYLIDPOx+Sf4JwQPPhPcPkXW7EIKqJb8hx4u+zUy2s6+MsQV6/oKOC4opJRWoQJhpggbXP9vfvA3XuqHNEgXkG7WBD/O1W1Y9rcg2vnMnXhoDhdaJUPSDwvncjxhwalvhCcl67gtQEYFvbdT8eVnzJQIHwUBInrVWu2bNdSLosY26s56IF8sAc03fuQ1nhIKr0XYDP2bMF+g3TNEOrtOJmhrNE6nkVip00Q==|00001000000403258748||

RFC del proveedor de certificación: SAT970701NN3 **Fecha y hora de certificación:** 2020-02-24 18:32:51
No. de serie del certificado SAT 00001000000403258748



29/02/20



Verificación de comprobantes fiscales digitales por internet

A través de esta opción, usted podrá verificar si el comprobante fue certificado por el SAT

Folio fiscal*:

RFC emisor*:

RFC receptor*:



Proporcione los dígitos de la imagen*:

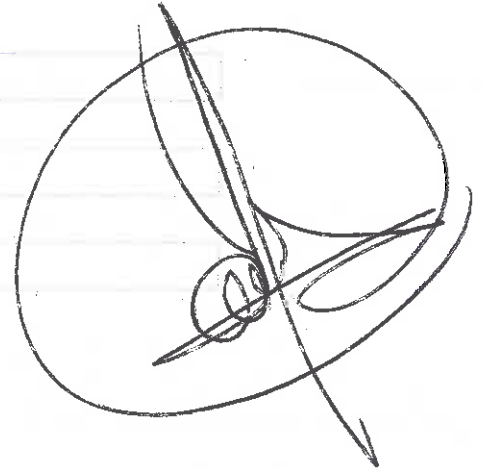

Verificar CFDI

* Datos obligatorios

RFC del emisor	Nombre o razón social del emisor	RFC del receptor	Nombre o razón social del receptor
MCB850101L21	MUNICIPIO DE CHILPANCINGO DE LOS BRAVO	SFA830301521	SECRETARIA DE FINANZAS Y ADMINISTRACION DEL ESTADO DE GUERRERO
Folio fiscal	Fecha de expedición	Fecha certificación SAT	PAC que certificó
59A8F638-EE9A-43F8-BF95-A5D9E6BC2EDD	2020-02-24T09:41:26	2020-02-24T16:32:51	SAT970701NN3
Total del CFDI	Efecto del comprobante	Estado CFDI	Estatus de cancelación
\$141,398.00	Ingreso	Vigente	Cancelable sin aceptación

Enlaces

[Declaración de Accesibilidad](https://www.gob.mx/accesibilidad)
(<https://www.gob.mx/accesibilidad>)
[Política de privacidad](https://www.gob.mx/privacidad)
(<https://www.gob.mx/privacidad>)
[Términos y Condiciones](https://www.gob.mx/terminos)
(<https://www.gob.mx/terminos>)
[Marco Jurídico](http://www.ordenjuridico.gob.mx)
(<http://www.ordenjuridico.gob.mx>)
[Portal de Obligaciones de Transparencia](http://portaltransparencia.gob.mx)
(<http://portaltransparencia.gob.mx>)
[Sistema Infomex](https://www.infomex.org.mx/gobierno/federal/home.action)
(<https://www.infomex.org.mx/gobierno/federal/home.action>)
[INAI](http://inicio.ifai.org.mx/SitePages/ifai.aspx)
(<http://inicio.ifai.org.mx/SitePages/ifai.aspx>)
[Mapa de sitio](https://www.gob.mx/sitemap)
(<https://www.gob.mx/sitemap>)

Mantente informado.
Suscríbete.

>

¿Qué es gob.mx?

Es el portal único de trámites, información y participación ciudadana. [Leer más](https://www.gob.mx/que-es-gobmx)
(<https://www.gob.mx/que-es-gobmx>)
[English](https://www.gob.mx/en/index)
(<https://www.gob.mx/en/index>)
[Temas](https://www.gob.mx/temas)
(<https://www.gob.mx/temas>)
[Reformas](http://reformas.gob.mx) (<http://reformas.gob.mx>)

Contacto

Mesa de ayuda: dudas e información
gobmx@funcionpublica.gob.mx

[Denuncia contra servidores públicos](https://www.gob.mx/tramites/ficha/presentacion-de-quejas-y-denuncias-en-la-sfp/SEP54)
(<https://www.gob.mx/tramites/ficha/presentacion-de-quejas-y-denuncias-en-la-sfp/SEP54>)

Síguenos en

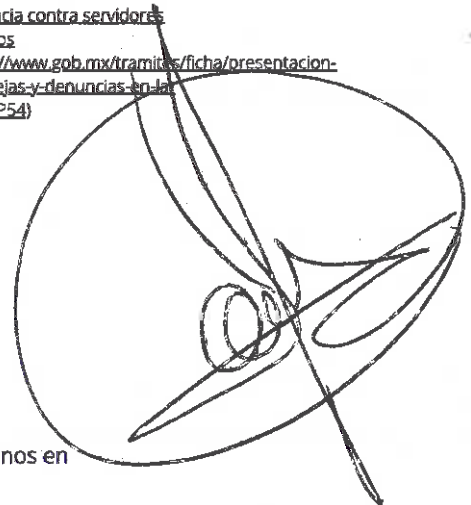

```

<?xml version="1.0" encoding="UTF-8" ?>
<cfdi:Comprobante xmlns:cfdi="http://www.sat.gob.mx/cfd/3" Version="3.3" Serie="B" Folio="0305" Fecha="2020-02-24T09:41:26"
Sello="TsOQBkshiv4WAjYYIFvDtFGnMchULrmqOrCwRCf6WfRtwkR1R/5XmtDySiQrQOZdHQTtqMOF5/w2OXLwOH5xNeB5UbaRWn+peDeytpHQMHd0th
FormaPago="03" NoCertificado="00001000000412357002" CondicionesDePago="CONTADO" SubTotal="141398.00"
Certificado="MHGRjCCBC6gAwIBAgIUMDAwMDEwMDAwMDA0MTIzNTcwMDIwDQYJKoZIhvcNAQELBQAwggGyMIgwNgYDVQQDDC9BLkMuIGRlbC
Moneda="MXN" Total="141398.00" TipoDeComprobante="I" MetodoPago="PUE" LugarExpedicion="39000" xsi:schemaLocation="http://www.sat.gob.mx/cfd/3
http://www.sat.gob.mx/sitio_internet/cfd/3/cfdv33.xsd" xmlns:xsi="http://www.w3.org/2001/XMLSchema-instance"
<cfdi:Emisor RegimenFiscal="603" Nombre="MUNICIPIO DE CHILPANCINGO DE LOS BRAVO" Rfc="MCB850101L21"/>
<cfdi:Receptor Nombre="SECRETARIA DE FINANZAS Y ADMINISTRACION DEL ESTADO DE GUERRERO" Rfc="SFA830301521" UsoCFDI="P01"/>
- <cfdi:Conceptos>
  <cfdi:Concepto Importe="141398.00" ValorUnitario="141398.00" Descripcion="PARTICIPACIONES FEDERALES A MUNICIPIOS (FONDO GENERAL),
CORRESPONDIENTE AL DIA 21 DE FEBRERO DE 2020" Unidad="MES" ClaveUnidad="MON" Cantidad="1" ClaveProdServ="01010101"/>
  <cfdi:Conceptos>
- <cfdi:Complemento>
  <tfd:TimbreFiscalDigital Version="1.1" xsi:schemaLocation="http://www.sat.gob.mx/TimbreFiscalDigital
http://www.sat.gob.mx/sitio_internet/cfd/TimbreFiscalDigital/TimbreFiscalDigitalv11.xsd"
SelloSAT="Je9OG4DuYxzmAljsyNLypK/dtLQLUP3oAXvL6/sdhBV9PKj+PthOLgSK4+8lphWzDWSkearq7J7frrEUnlc3WX4pC4UD0iY7EGu5z
NoCertificadoSAT="00001000000403258748"
SelloCFD="TsOQBkshiv4WAjYYIFvDtFGnMchULrmqOrCwRCf6WfRtwkR1R/5XmtDySiQrQOZdHQTtqMOF5/w2OXLwOH5xNeB5UbaRWn+p
RfcProvCertif="SAT970701NN3" FechaTimbrado="2020-02-24T16:32:51" UUID="59A8F638-EE9A-43F8-BF95-A5D9E6BC2EDD"
xmlns:tfd="http://www.sat.gob.mx/TimbreFiscalDigital"/>
</cfdi:Complemento>
</cfdi:Comprobante>

```

GOBIERNO DEL ESTADO DE GUERRERO SECRETARIA DE FINANZAS Y ADMINISTRACION
SUBSECRETARIA DE INGRESOS

A 018511

NOS NECESITA A TODOS

Contribuyente 2015-2021 RFC MCB850101LZ1
Nombre MUNICIPIO DE CHILPANCINGO DE LOS BRAVO
Dirección 1ER. CONGRESO DE ANAHUAC S/N, CHILPANCINGO DE LOS BRAVO GUERRERO, C.P. 39000
Concepto 1% FONDO SOLIDARIO DE CONTIGENCIAS NATURALES DEL ESTADO DE GUERRERO, CTA. 65505082175

A20 18511

Ingreso	Descripción	Cantidad	Importe unitario	Importe
99527	1% FONSO (APORTACION DE MUNICIPIOS)	1.00	\$ 141,398.00	\$ 141,398.00

SECRETARIA DE FINANZAS Y ADMINISTRACION
DIRECCION GENERAL DE TESORERIA
CHILPANCINGO, GRO

(** CIENTO CUARENTA Y UN MIL TRESCIENTOS NOVENTA Y OCHO PESOS 00/100 M.N. **)
858885A8F3M6MJ4JHJJ733333TOQRY2YUUUUYP

Total \$ 141,398.00

Caja 418 Cajero MFPANTAL Fecha de emisión 20/02/2020 13:01:23

CLAVE PARA GENERAR SU CEDI C07WALWV

RFC emisor: MCB850101L21
Nombre emisor: MUNICIPIO DE CHILPANCINGO DE LOS BRAVO
Folio: 0306
RFC receptor: SFA830301521
Nombre receptor: SECRETARIA DE FINANZAS Y ADMINISTRACION DEL ESTADO DE GUERRERO
Uso CFDI: Por definir

Folio fiscal: A2FECF88-A122-43F7-A7A4-8294AE087F2C
No. de serie del CSD: 00001000000412357002
Serie: B
Código postal, fecha y hora de emisión: 39000 2020-02-24 09:44:58
Efecto de comprobante: Ingreso
Régimen fiscal: Personas Morales con Fines no Lucrativos

Conceptos

Clave del producto y/o servicio	No. identificación	Cantidad	Clave de unidad	Unidad	Valor unitario	Importe	Diferente	No. de pedimento	No. de cuenta predial
01010101		1	MON	MES	427000.00	427000.00			
Descripción	PARTICIPACIONES FEDERALES A MUNICIPIOS (FONDO GENERAL), CORRES PONDIENTE AL DIA 21 DE FEBRERO DE 2020.								

Moneda: Peso Mexicano
Forma de pago: Transferencia electrónica de fondos (incluye SPEI)
Método de pago: Pago en una sola exhibición

Subtotal: \$ 427,000.00
Total: \$ 427,000.00

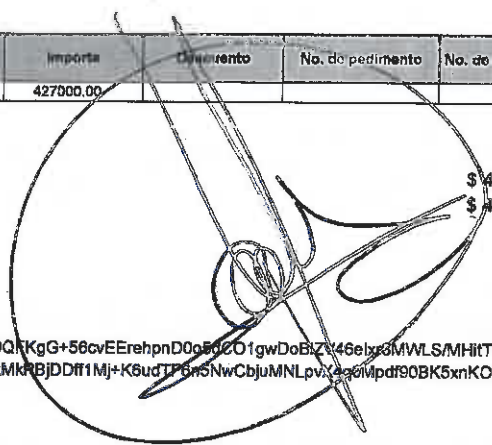

Sello digital del CFDI:

fsOjvOyhQIiNI7zDso7i8zRrac/C6iMPksoO+uHQXlboOBDNbEn3Kn3fRm1VK8mTbxO/+HAgIQMooDB2vAP9QFKgG+56cvEErehpnD0o5dCO1gwDoBIZV46elx3MMLS/MHIT15YYF/YwqnRbHMUnbOrk6cMhF80QWKD80DeAyAwhrXXyfp6H56+YGBUSR4zwt0y7eEnYQTxfPBIVFW0osQJgpawXkMkPBjDDff1Mj+K6udTF6nsNwCbjuMNLpvX4q0Mpd90BK5xnKODOIHXTWwXet7vT4yup6dn02RGLms/ZGLWLZa4upaEjji1WrkmsA2C/039i+VA22g==

Sello digital del SAT:

CfqUg1OsM1w6WOyeZFkhe/COCP4Hec1PHfcd0mB9IXzulOLT04nyOlx5RsC8M6tCamWelf5kT7rJ6wZhiVffaX3UcbrDX.JkWr1LZgWGalUuj2trpc6LVu1dP4KyllpAktzNRg9ZJcLUDEvjX+x6a382qw5g8Rc0df9gH8aP1Hx4q+lfz2mPyeFd510sUx4w2UxeuxP30f2Akuefq6xtoeB8bTAISS8e+1jyOmZCa1inMy6UzCBAsdPZ7EFbgypXWCVmmpkkoAnQw3z1/KySnacj9Mr6WwV1bySp8lhiKUGwmKDOzh8FHAY8fdj7zUOFmrb341WSAdeQ==

Cadena Original del complemento de certificación digital del SAT:

||1.1|A2FECF88-A122-43F7-A7A4-8294AE087F2C|2020-02-24T16:34:40|SAT970701NN3|fsOjvOyhQIiNI7zDso7i8zRrac/C6iMPksoO+uHQXlboOBDNbEn3Kn3fRm1VK8mTbxO/+HAgIQMooDB2vAP9QFKgG+56cvEErehpnD0o5dCO1gwDoBIZV46elx3MMLS/MHIT15YYF/YwqnRbHMUnbOrk6cMhF80QWKD80DeAyAwhrXXyfp6H56+YGBUSR4zwt0y7eEnYQTxfPBIVFW0osQJgpawXkMkPBjDDff1Mj+K6udTF6nsNwCbjuMNLpvX4q0Mpd90BK5xnKODOIHXTIWXet7vT4yup6dn02RGLms/ZGLWLZa4upaEjji1WrkmsA2C/039i+VA22g==|00001000000403258748||

RFC del proveedor de certificación: SAT970701NN3 **Fecha y hora de certificación:** 2020-02-24 16:34:40
No. de serie del certificado SAT 00001000000403258748

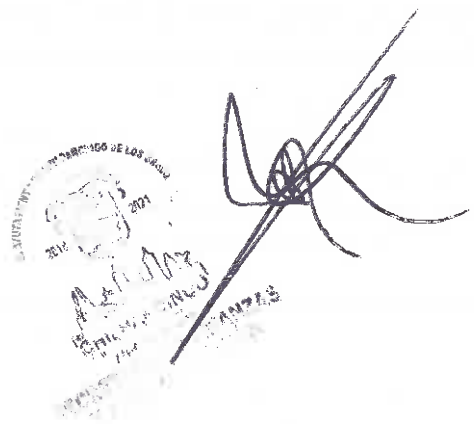

24/02/20



Verificación de comprobantes fiscales digitales por internet

A través de esta opción, usted podrá verificar si el comprobante fue certificado por el SAT

Folio fiscal*:

RFC emisor*:

RFC receptor*:



Proporcione los dígitos de la imagen*:

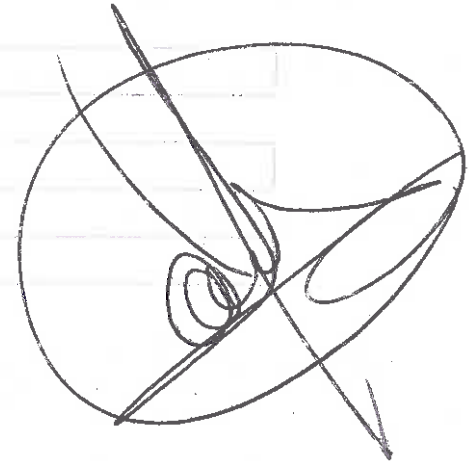

Verificar CFDI

* Datos obligatorios

RFC del emisor	Nombre o razón social del emisor	RFC del receptor	Nombre o razón social del receptor
MCB850101L21	MUNICIPIO DE CHILPANCINGO DE LOS BRAVO	SFA830301521	SECRETARIA DE FINANZAS Y ADMINISTRACION DEL ESTADO DE GUERRERO
Folio fiscal	Fecha de expedición	Fecha certificación SAT	PAC que certificó
A2FECF88-A122-43F7-A7A4-8294AE087F2C	2020-02-24T09:44:58	2020-02-24T16:34:40	SAT970701NN3
Total del CFDI	Efecto del comprobante	Estado CFDI	Estatus de cancelación
\$427,000.00	Ingreso	Vigente	Cancelable sin aceptación

Enlaces

[Declaración de Accesibilidad](https://www.gob.mx/accesibilidad)
(<https://www.gob.mx/accesibilidad>)
[Política de privacidad](https://www.gob.mx/privacidad)
(<https://www.gob.mx/privacidad>)
[Términos y Condiciones](https://www.gob.mx/terminos)
(<https://www.gob.mx/terminos>)
[Marco Jurídico](http://www.ordenjuridico.gob.mx)
(<http://www.ordenjuridico.gob.mx>)
[Portal de Obligaciones de
Transparencia](http://portaltransparencia.gob.mx)
(<http://portaltransparencia.gob.mx>)
[Sistema Infomex](https://www.infomex.org.mx/gobiernofederal/home.action)
(<https://www.infomex.org.mx/gobiernofederal/home.action>)
[INAI](http://inicio.ifai.org.mx/SitePages/ifai.aspx)
(<http://inicio.ifai.org.mx/SitePages/ifai.aspx>)
[Mapa de sitio](https://www.gob.mx/sitemap)
(<https://www.gob.mx/sitemap>)

Mantente informado.
Suscríbete.

>

¿Qué es gob.mx?

Es el portal único de trámites, información y participación ciudadana. [Leer más](https://www.gob.mx/que-es-gobmx)
(<https://www.gob.mx/que-es-gobmx>)
[English](https://www.gob.mx/en/index)
(<https://www.gob.mx/en/index>)
[Temas](https://www.gob.mx/temas)
(<https://www.gob.mx/temas>)
[Reformas](http://reformas.gob.mx) (<http://reformas.gob.mx>)

Contacto

Mesa de ayuda: dudas e información
gobmx@funcionpublica.gob.mx

[Denuncia contra servidores públicos](https://www.gob.mx/tramites/ficha/presentacion-de-quejas-y-denuncias-en-la-sfp/SFP54)
(<https://www.gob.mx/tramites/ficha/presentacion-de-quejas-y-denuncias-en-la-sfp/SFP54>)

Síguenos en

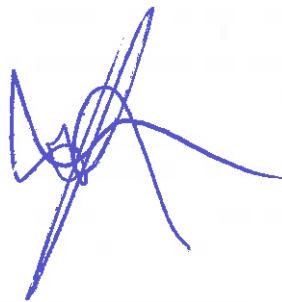
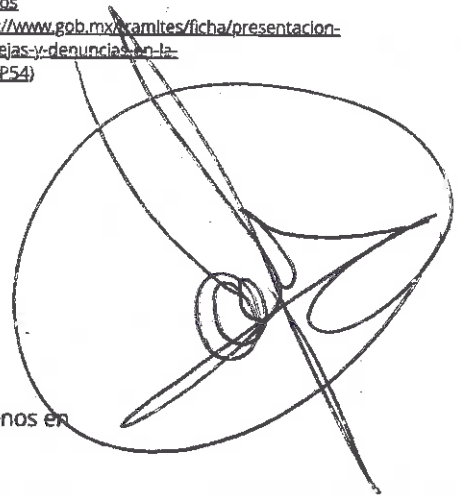

```

<?xml version="1.0" encoding="UTF-8"?>
<cfdi:Comprobante xmlns:cfdi="http://www.sat.gob.mx/cfd/3" Version="3.3" Serie="B" Folio="0306" Fecha="2020-02-24T09:44:58"
Sello="fsOjvYohQitNi7IzDso7I8zRrac/C6iMPksoO+uHQXIboOBDNbEn3Kn3fRm1VK8mTbxO/+HAgIQMooDB2vAP9QFKgG+56cvEErehpnD0o5dCO1gwDoBl
FormaPago="03" NoCertificado="00001000000412357002" SubTotal="427000.00"
Certificado="MIIGRjCCBC6gAwIBAgIUMDAwMDEwMDAwMDA0MTIzNTcwMDIwDQYJKoZIhvcNAQELBQAwggGyMTIgwNgYDVQQDDC9BLkMuiGRibC
Moneda="MXN" Total="427000.00" TipoDeComprobante="I" MetodoPago="PUE" LugarExpedicion="39000" xsi:schemaLocation="http://www.sat.gob.mx/cfd/3
http://www.sat.gob.mx/sitio_internet/cfd/3/cfdv33.xsd" xmlns:xsi="http://www.w3.org/2001/XMLSchema-instance">
  <cfdi:Emisor RegimenFiscal="603" Nombre="MUNICIPIO DE CHILPANCINGO DE LOS BRAVO" Rfc="MC8850101L21">
    <cfdi:Receptor Nombre="SECRETARIA DE FINANZAS Y ADMINISTRACION DEL ESTADO DE GUERRERO" Rfc="SFA830301521" UsoCFDI="P01"/>
  - <cfdi:Conceptos
    <cfdi:Concepto Importe="427000.00" ValorUnitario="427000.00" Descripcion="PARTICIPACIONES FEDERALES A MUNICIPIOS (FONDO GENERAL),
CORRESPONDIENTE AL DIA 21 DE FEBRERO DE 2020." Unidad="MES" ClaveUnidad="MON" Cantidad="1" ClaveProdServ="01010101"/>
  - <cfdi:Conceptos
  - <cfdi:Complemento
    <tfd:TimbreFiscalDigital Version="1.1" xsi:schemaLocation="http://www.sat.gob.mx/TimbreFiscalDigital
http://www.sat.gob.mx/sitio_internet/cfd/TimbreFiscalDigital/TimbreFiscalDigitalv1.1.xsd"
SelloSAT="CfqUg1OsMIw6WOyeZFkhe/COCP4Hec1PHfxc10mB9iXzuIoLTO4nyjOIx5R8C8M6tCamWelf5kT7rJ6wZhlVffaX3Uc/bRDxJkWr1LZ
NoCertificadoSAT="00001000000403258748"
SelloCFD="fsOjvYohQitNi7IzDso7I8zRrac/C6iMPksoO+uHQXIboOBDNbEn3Kn3fRm1VK8mTbxO/+HAgIQMooDB2vAP9QFKgG+56cvEErehpnI
RfcProvCertif="SAT970701NN3" FechaTimbrado="2020-02-24T16:34:40" UUID="A2FECF88-A122-43F7-A7A4-8294AE087F2C"
xmlns:tfd="http://www.sat.gob.mx/TimbreFiscalDigital"/>
  </cfdi:Complemento>
</cfdi:Comprobante>

```

GOBIERNO DEL ESTADO DE
GUERRERO

SECRETARIA DE FINANZAS Y ADMINISTRACION
SUBSECRETARIA DE INGRESOS

A 018433

Contribuyente 2015 - 2021 RFC MGB850101L21

NOS NECESITA A TODOS

A20 18433

Nombre MUNICIPIO DE CHILPANCINGO DE LOS BRAVO

Dirección 1ER. CONGRESO DE ANAHUAC S/N, CHILPANCINGO DE LOS BRAVO GUERRERO, C.P. 39000

Concepto 4A. PARCIALIDAD DEL PAGO DE CAPITAL POR PRESTAMO OTORGADO POR EL GOBIERNO DEL ESTADO DE GUERRERO, CT
A. 65505393577

Ingreso	Descripción	Cantidad	Importe unitario	Importe
88900	CUENTAS POR COBRAR	1.00	\$ 427,000.00	\$ 427,000.00

DIRECCION GENERAL DE
TESORERIA
CHILPANCINGO, GRO

(** CUATROCIENTOS VEINTISIETE MIL PESOS 00/100 M.N. **)

888888A85JJKMJ4JHJJ733333TOORP2IUUUUU02

CLAVE PARA GENERAR SU CFDI C07WAPT

Caja 418 Cajero MFPANTAL Fecha de emisión 20/02/2020 11:56:15

Total \$ 427,000.00

RFC emisor: MCB850101L21
 Nombre emisor: MUNICIPIO DE CHILPANCINGO DE LOS BRAVO
 Folio: 0304
 RFC receptor: SFA830301521
 Nombre receptor: SECRETARIA DE FINANZAS Y ADMINISTRACION DEL ESTADO DE GUERRERO
 Uso CFDI: Por definir

Folio fiscal: 6256C2BA-2FD7-4931-8C44-3D21E3C23A0E
 No. de serie del CSD: 00001000000412357002
 Serie: B
 Código postal, fecha y hora de emisión: 39000 2020-02-24 09:39:07
 Efecto de comprobante: Ingreso
 Régimen fiscal: Personas Morales con Fines no Lucrativos

Conceptos

Clave del producto y/o servicio	No. identificación	Cantidad	Clave de unidad	Unidad	Valor unitario	Importe	Descuento	No. de pedimento	No. de cuenta predial
01010101		1	MON	MES	537066.00	537066.00			
Descripción: PARTICIPACIONES FEDERALES A MUNICIPIOS (FONDO GENERAL), CORRES PONDIENTE AL DIA 21 DE FEBRERO DE 2020.									

Moneda: Peso Mexicano
 Forma de pago: Transferencia electrónica de fondos (incluye SPEI)
 Método de pago: Pago en una sola exhibición
 Condiciones de pago: CONTADO

Subtotal \$ 537,066.00
 Total \$ 537,066.00

Sello digital del CFDI:

FyMK7+B+Jdpu2gVv+PeYfQ1+bl5ZarWY/jkUEIPyNi5D60mijPVEgqNznplW+xHcOLW3m2r4a7MKQz5KmGXlkkRk2xz+K5ag0yhIX7q+TZMYgDqB/8Yo2Wh/zgdDbZpKgTdUyKxo8EcJmQ+y+1xi74u24AtqzUwmcscQJ0RpdFk7A7AvAom5U+kgwX5Wc3HvKUAOOVcsGi2ngCADyLcUcv8nDElvdmdseyj73RxnFjXcggq3mSpfEGKcviYKZF5f+cbzq1Dc4d+myEe1fyrJJPpJ1Kb1f1dIQ8493KmiGKgBzv8l18V8EMwo47suVqZ4oEv4HF7j3nJvuQ==

Sello digital del SAT:

AkvqyCQW6HbV9HzKGFdmdIV4Fk6wzM+sUETnySohGS+PQ+d3Tg9mUiac1/cD0MEBWWAHSJPac5ek9JP70L4wH8LwHxzZ59eh3m5H0WNhwWhUqrl9kXXsIt0v5yOIZK3v4uspPrSo4fFWbDCWgEjloy1s5mtn8/zO0VLhWu2uc+xryetv1BegHeoQXvwe2mil0dBu38tBZuWBUGlRn88yndwllGpc3Xilsv9JFX1dP8owUzuaa3g59AdTebQlUElrcWu4xzJVbW8zbnALpoye9ICXef3ZDQga8eiy6+vdPrRPQZo+NNRY/KEhJWzZqQnOif1VC82m0y0p/S8UCA==

Cadena Original del complemento de certificación digital del SAT:

||1.1|6256C2BA-2FD7-4931-8C44-3D21E3C23A0E|2020-02-24T16:31:40|SAT970701NN3|FyMK7+B+Jdpu2gVv+PeYfQ1+bl5ZarWY/jkUEIPyNi5D60mijPVEgqNznplW+xHcOLW3m2r4a7MKQz5KmGXlkkRk2xz+K5ag0yhIX7q+TZMYgDqB/8Yo2Wh/zgdDbZpKgTdUyKxo8EcJmQ+y+1xi74u24AtqzUwmcscQJ0RpdFk7A7AvAom5U+kgwX5Wc3HvKUAOOVcsGi2ngCADyLcUcv8nDElvdmdseyj73RxnFjXcggq3mSpfEGKcviYKZF5f+cbzq1Dc4d+myEe1fyrJJPpJ1Kb1f1dIQ8493KmiGKgBzv8l18V8EMwo47suVqZ4oEv4HF7j3nJvuQ==|00001000000403258748||
 RFC del proveedor de certificación: SAT970701NN3 Fecha y hora de certificación: 2020-02-24 16:31:40
 No. de serie del certificado SAT 00001000000403258748



24/02/20

🏠 (http://www.gob.mx/) > Inicio



Verificación de comprobantes fiscales digitales por internet

A través de esta opción, usted podrá verificar si el comprobante fue certificado por el SAT

Folio fiscal*:

RFC emisor*:

RFC receptor*:

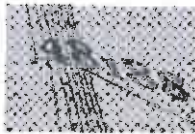

Proporcione los dígitos de la imagen*:

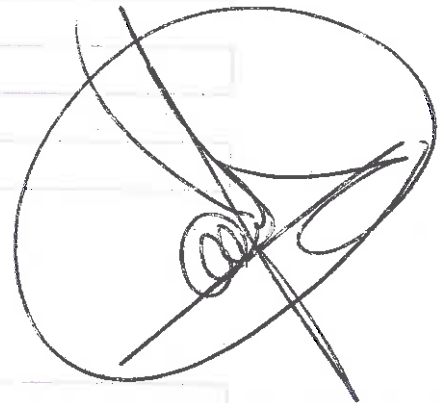

Verificar CFDI

* Datos obligatorios

RFC del emisor	Nombre o razón social del emisor	RFC del receptor	Nombre o razón social del receptor
MCB850101L21	MUNICIPIO DE CHILPANCINGO DE LOS BRAVO	SFA830301521	SECRETARIA DE FINANZAS Y ADMINISTRACION DEL ESTADO DE GUERRERO
Folio fiscal	Fecha de expedición	Fecha certificación SAT	PAC que certificó
6256C2BA-2FD7-4931-8C44-3D21E3C23A0E	2020-02-24T09:39:07	2020-02-24T16:31:40	SAT970701NN3
Total del CFDI	Efecto del comprobante	Estado CFDI	Estatus de cancelación
\$537,066.00	Ingreso	Vigente	Cancelable sin aceptación

Imprimir

Enlaces

[Declaración de Accesibilidad](https://www.gob.mx/accesibilidad)
(<https://www.gob.mx/accesibilidad>)

[Política de privacidad](https://www.gob.mx/privacidad)
(<https://www.gob.mx/privacidad>)

[Términos y Condiciones](https://www.gob.mx/terminos)
(<https://www.gob.mx/terminos>)

[Marco Jurídico](http://www.ordenjuridico.gob.mx)
(<http://www.ordenjuridico.gob.mx>)

[Portal de Obligaciones de Transparencia](http://portaltransparencia.gob.mx)
(<http://portaltransparencia.gob.mx>)

[Sistema Infomex](https://www.infomex.org.mx/gobiernofederal/home.action)
(<https://www.infomex.org.mx/gobiernofederal/home.action>)

[INAÍ](http://inicio.ifai.org.mx/SitePages/ifai.aspx)
(<http://inicio.ifai.org.mx/SitePages/ifai.aspx>)

[Mapa de sitio](https://www.gob.mx/sitemap)
(<https://www.gob.mx/sitemap>)

Mantente informado.
Suscríbete.



¿Qué es gob.mx?

Es el portal único de trámites, información y participación ciudadana. [Leer más](https://www.gob.mx/que-es-gobmx)
(<https://www.gob.mx/que-es-gobmx>)

[English](https://www.gob.mx/en/index)
(<https://www.gob.mx/en/index>)

[Temas](https://www.gob.mx/temas)
(<https://www.gob.mx/temas>)

[Reformas](http://reformas.gob.mx) (<http://reformas.gob.mx>)

Contacto

Mesa de ayuda: dudas e información
gobmx@funcionpublica.gob.mx

[Denuncia contra servidores públicos](https://www.gob.mx/tramites/ficha/presentacion-de-quejas-y-denuncias-en-la-sfo/SFP54)
(<https://www.gob.mx/tramites/ficha/presentacion-de-quejas-y-denuncias-en-la-sfo/SFP54>)

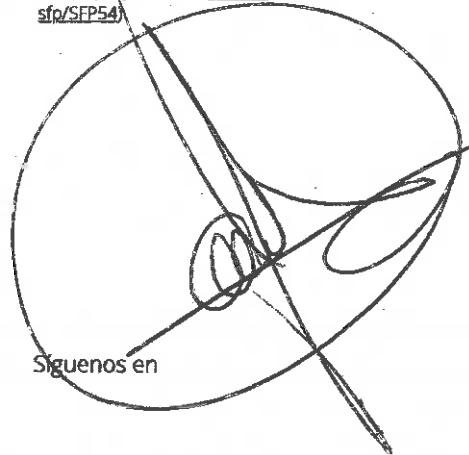

Síguenos en

```

<?xml version="1.0" encoding="UTF-8"?>
<cfdi:Comprobante xmlns:cfdi="http://www.sat.gob.mx/cfd/3" Version="3.3" Serie="B" Folio="0304" Fecha="2020-02-24T09:39:07"
Sello="FyMK7+B+jdpu2gVv+PeYfQ1+bi5ZaRW/Yjk/UEIPyNi5D60mjjP/VEgqNznpIW+xHcOLW3rm2r4a7MKQz5KmGXllkkRk2xz+K5ag0yhIX7q+TZMYgDql
FormaPago="03" NoCertificado="00001000000412357002" CondicionesDePago="CONTADO" SubTotal="537066.00"
Certificado="MIIGRjCCBC6gAwIBAgIUMDAwMDEwMDAwMDA9MTIzNTcwMDIwDQYJKoZIhvcNAQELBQAwggGyMTgwNgYDVOQDDC9BLkMuIGRlbC
Moneda="MXN" Total="537066.00" TipoDeComprobante="I" MetodoPago="PUE" LugarExpedicion="39000" xsi:schemaLocation="http://www.sat.gob.mx/cfd/3
http://www.sat.gob.mx/sitio_internet/cfd/3/cfdv33.xsd" xmlns:xsi="http://www.w3.org/2001/XMLSchema-instance">
<cfdi:Emisor RegimenFiscal="603" Nombre="MUNICIPIO DE CHILPANCINGO DE LOS BRAVO" Rfc="MCB850101L21"/>
<cfdi:Receptor Nombre="SECRETARIA DE FINANZAS Y ADMINISTRACION DEL ESTADO DE GUERRERO" Rfc="SFA830301521" UsoCFDI="P01"/>
<cfdi:Conceptos>
<cfdi:Concepto Imports="537066.00" ValorUnitario="537066.00" Descripcion="PARTICIPACIONES FEDERALES A MUNICIPIOS (FONDO GENERAL),
CORRESPONDIENTE AL DIA 21 DE FEBRERO DE 2020." Unidad="MES" ClaveUnidad="MON" Cantidad="1" ClaveProdServ="01010101"/>
</cfdi:Conceptos>
<cfdi:Complemento>
<cfdi:TimbreFiscalDigital Version="1.1" xsi:schemaLocation="http://www.sat.gob.mx/TimbreFiscalDigital
http://www.sat.gob.mx/sitio_internet/cfd/TimbreFiscalDigital/TimbreFiscalDigitalv11.xsd"
SelloSAT="AkvqyCQW6HbV9HzKGFdmiV4Fk6wzM+sUETnySohGS+PQ+d3Tg9mUiac1eD0MEBWMMAHSjPac5ek9jP7l0L4wH8LwHxzZ59eh3m
NoCertificadoSAT="00001000000403258748"
SelloCFDI="FyMK7+B+jdpu2gVv+PeYfQ1+bi5ZaRW/Yjk/UEIPyNi5D60mjjP/VEgqNznpIW+xHcOLW3rm2r4a7MKQz5KmGXllkkRk2xz+K5ag0yh
RfcProvCertif="SAT970701NN3" FechaTimbrado="2020-02-24T16:31:40" UUID="6256C2BA-2FD7-4931-8C44-3D21E3C23A0E"
xmlns:afd="http://www.sat.gob.mx/TimbreFiscalDigital"/>
</cfdi:Complemento>
</cfdi:Comprobante>

```

Handwritten signature and circular stamp in blue ink, likely representing an official seal or signature of the issuer.

GOBIERNO DEL ESTADO DE GUERRERO SECRETARIA DE FINANZAS Y ADMINISTRACION
SUBSECRETARIA DE INGRESOS

A 018563

Contribuyente 2015 - 2021 RFC MCB850101E21 NOS NECESITA A TODOS A20 18563
Nombre MUNICIPIO DE CHILPANCINGO DE LOS BRAVO
Dirección IER. CONGRESO DE ANAHUAC S/N, CHILPANCINGO DE LOS BRAVO GUERRERO, C.P. 39000
Concepto 5 RECUPERACION A FAVOR DEL GOB. DEL ESTADO, POR PAGO DE CUOTAS Y APORTACIONES AL IMSS, CTA. 6550508217

Ingreso	Descripción	Cantidad	Importe unitario	Importe
88900	CUENTAS POR COBRAR AYUNTAMIENTOS	1.00	\$ 537,066.00	\$ 537,066.00



(** QUINIENTOS TREINTA Y SIETE MIL SESENTA Y SEIS PESOS 00/100 M.N. **)
818888A81J06MJ4JHJJ73333TQQR42IUUUUU00

Total \$ 537,066.00
Caja 418 Cajero MEPANTAL Fecha de emisión 20/02/2020 13:21:58

[Handwritten signatures and stamps in blue ink]



H. AYUNTAMIENTO MUNICIPAL DE CHILPANCINGO, GRO.

SECRETARIA DE FINANZAS Y ADMINISTRACION

GASTO CORRIENTE



PÓLIZA DE INGRESOS (DI-2) NO. 10

PROGRAMA: GASTO CORRIENTE
 FECHA: 27/feb/20
 REFERENCIA: / O-1 No. 1 Fecha: (01/ene/20) /
 BENEFICIARIO: MUNICIPIO DE CHILPANCINGO DE LOS BRAVO, GUERRERO
 CONCEPTO: REGISTRO DE QUINTA Y ULTIMA MINISTRACION DE LA PARTICIPACION FEDERAL DEL FONDO GENERAL DE PARTICIPACIONES CORRESPONDIENTE AL MES DE FEBERERO DE 2020.

C U E N T A	DESCRIPCIÓN (CRI)	MONTO
181010105	FONDO DE FISCALIZACION Y RECAUDACION UNIDAD ADMINISTRATIVA: DIRECCION DE INGRESOS FUENTE DE FINANCIAMIENTO: 15 - RECURSOS FEDERALES	472,504.97
181010106	FONDO DE COMPENSACION DEL IMPUESTO SOBRE AUTOMOVILES NUEVOS UNIDAD ADMINISTRATIVA: DIRECCION DE INGRESOS FUENTE DE FINANCIAMIENTO: 15 - RECURSOS FEDERALES	23,153.18
Monto total		495,658.15

C U E N T A	PLAN DE CUENTAS (CONTABILIDAD)	DEBE	HABER
42111008001001005	FONDO DE FISCALIZACION Y RECAUDACION		472,504.97
42111008001001006	FONDO DE COMPENSACION DEL IMPUESTO SOBRE AUTOMOVILES NUEVOS		23,153.18
11225021027002	PARTICIPACIONES FEDERALES	495,658.15	
11225021027002	PARTICIPACIONES FEDERALES		495,658.15
11121021027002001	CTA No 01-14347188 GASTO CORRIENTE 2020	23,153.18	
11121021027002001	CTA No 01-14347188 GASTO CORRIENTE 2020	472,504.97	
Sumas iguales		991,316.30	991,316.30

C U E N T A	PLAN DE CUENTAS (PRESUPUESTO)	DEBE	HABER
812	LEY DE INGRESOS POR EJECUTAR	495,658.15	
814	LEY DE INGRESOS DEVENGADA		495,658.15
814	LEY DE INGRESOS DEVENGADA	495,658.15	
815	LEY DE INGRESOS RECAUDADA		495,658.15

No. Cuenta	0114347188
No. Cliente	C3563359

FECHA		COD. DESCRIPCIÓN	REFERENCIA	CARGOS	ABONOS	SALDO	
OPER	LIQ					OPERACIÓN	LIQUIDACIÓN
18/FEB	18/FEB	T17 SPEI ENVIADO SANTANDER 0 CAPACH NVA 2019 018022050% APOYO EXT MPIO A CAPACH PA Ref. 000900492 014 00014260655078440679 002601002002180000900492		1,000,000.00		63,226.40	63,226.40
21/FEB	21/FEB	T20 SPEI RECIBIDOINVE X 0 0000835TRANSFERENCIA DE FONDOS Ref. 009926223 059 00059180000835400018 004647936			5,257,459.79		
21/FEB	21/FEB	T20 SPEI RECIBIDOSANTANDER 0 8208386ISAN CHILPANCINGO DE LOS BRAVO Ref. 009986280 014 00014260655059743887 2020022140014 BET0000482083860			90,189.67		
21/FEB	21/FEB	T20 SPEI RECIBIDOSANTANDER 0 8208390TENENCIA DE CHILPANCINGO DE LO Ref. 009986281 014 00014260655059743887 2020022140014 BET0000482083900			225,745.94		
21/FEB	21/FEB	T20 SPEI RECIBIDOSANTANDER 0 8430620PRESTAMO DE FAISM 2020 A GASTO Ref. 005205552 014 00014260655079097856 2020022140014 BET0000484306200			17,488,164.85		
21/FEB	21/FEB	W41 TRASPASO ENTRE CUENTAS REINT DE PREST DEL EJERC 2019 BMRCASH Ref. REFBNTC00482889		17,488,164.85		5,636,621.80	5,636,621.80
27/FEB	27/FEB	T20 SPEI RECIBIDOSANTANDER 0 7205769COMP ISAN DE CHILPANCINGO DE L Ref. 009301107 014 00014260655062801635 2020022740014 BET0000472057690			23,153.18		
27/FEB	27/FEB	T20 SPEI RECIBIDOSANTANDER 0 7205618FDO DE FISCALIZACION DE CHILPA Ref. 009301203 014 00014260655022205572 2020022740014 BET0000472056180			472,504.97		
27/FEB	27/FEB	W42 TRASPASO ENTRE CUENTAS TRASPASO ENTRE CTAS GC NOM BMRCASH Ref. REFBNTC00482889			657,077.67		
27/FEB	27/FEB	T17 SPEI ENVIADO BANAMEX 0 0270220PAG NOM MEC GC 2DA FEB 20 BANA Ref. 000735697 002 00002260700966768142 002601002002270000736697		1,823,584.41			
27/FEB	27/FEB	W41 TRASPASO ENTRE CUENTAS PAG NOM MEC GC 2DA FEB 20 BBVABMRCASH Ref. REFBNTC00482889		740,905.99			
27/FEB	27/FEB	T17 SPEI ENVIADO HSBC 0		456,048.45			

RFC emisor: MCB850101L21
 Nombre emisor: MUNICIPIO DE CHILPANCINGO DE LOS BRAVO
 Folio: 0311
 RFC receptor: SFA830301521
 Nombre receptor: SECRETARIA DE FINANZAS Y ADMINISTRACION DEL ESTADO DE GUERRERO
 Uso CFDI: Por definir

Folio fiscal: A319F6D2-BAC0-40A0-8BC7-691638675CC2
 No. de serie del CSD: 00001000000412357002
 Serie: B
 Código postal, fecha y hora de emisión: 39000 2020-02-27 14:15:10
 Efecto de comprobante: Ingreso
 Régimen fiscal: Personas Morales con Fines no Lucrativos

Conceptos

Clave del producto y/o servicio	No. identificación	Cantidad	Clave de unidades	Unidad	Valor unitario	Importe	Descuento	No. de pedimento	No. de cuenta predial
01010101		1	MON	MES	472504.97	472504.97			
Descripción: PARTICIPACIONES FEDERALES A MUNICIPIOS (FONDO DE FISCALIZACION), CORRESPONDIENTE AL DIA 27 DE FEBRERO DE 2020.									

Moneda: Peso Mexicano
 Forma de pago: Transferencia electrónica de fondos (incluye SPEI)
 Método de pago: Pago en una sola exhibición
 Condiciones de pago: CONTADO

Subtotal \$ 472,504.97
 Total \$ 472,504.97

Sello digital del CFDI:

Bgxe6snvlqED0gkGfLp/cRONp4TPIPLXhM7eW19BRWUkkZ6HkzRdSc8sjDGP3uRAwhu7j7qGEn9fcD5mNOIhP753KMyL7KNUYLgp94Ngm3jqRuoelJMY4Z9V8qNdlbAWIGvktzJfTDoKAR1BOOdcG11KsUPLP9SK4CgFgBQhVaCVzzb55f7gYC37TO4LseXDVSINX0LYtur4i+yz1PvOBpK01v8OM1vxkLc6758iLd+o7KwkV15xrTDqoG1EE4hsc+TjwWYQOgHjHwPU3PC1VBfRtpAhaCdmRv7o6f9NfNZN32foj8Yfb0wKXsJMHiwmC9NpKBZS3ZGsA==

Sello digital del SAT:

fxSzoEcCyrRNNQsuEh+TL8Jtp3aFOhwSeqtkEv8bxw9Nueq4eCLcashkr+18nJTUbhikhVw9r1Qmcwr8u7CVRTaLpQI3Tw1EXV0dOS9S6DengFPqBdLjwWjSAC7B9Q3pyJ5M1BLemTyFYMNks7SiaclbhxEdncz+lueU3LJxnINDyivLL2JuhhsMTI39e8ixXVIXTRkjOpCcrGkcV879d793uD6n2/+UMgzBbDelr5CFR3BE88wuuQw1t3BQbzW36kZ9eff1pyVHznsj8v04L/qQ2zDQleRvppJnOmChqWquzJEhoKSRauq32Rudld5SYfVRZrM6A==

Cadena Original del complemento de certificación digital del SAT:

||1.1|A319F6D2-BAC0-40A0-8BC7-691638675CC2|2020-02-28T11:58:30|SAT970701NN3|Bgxe6snvlqED0gkGfLp/cRONp4TPIPLXhM7eW19BRWUkkZ6HkzRdSc8sjDGP3uRAwhu7j7qGEn9fcD5mNOIhP753KMyL7KNUYLgp94Ngm3jqRuoelJMY4Z9V8qNdlbAWIGvktzJfTDoKAR1BOOdcG11KsUPLP9SK4CgFgBQhVaCVzzb55f7gYC37TO4LseXDVSINX0LYtur4i+yz1PvOBpK01v8OM1vxkLc6758iLd+o7KwkV15xrTDqoG1EE4hsc+TjwWYQOgHjHwPU3PC1VBfRtpAhaCdmRv7o6f9NfNZN32foj8Yfb0wKXsJMHiwmC9NpKBZS3ZGsA==||00001000000403258748||

RFC del proveedor de certificación: SAT970701NN3 Fecha y hora de certificación: 2020-02-28 11:58:30

No. de serie del certificado SAT 00001000000403258748



Handwritten signature in black ink.

Stamp: MUNICIPIO DE CHILPANCINGO DE LOS BRAVO, 2015-2021, SECRETARIA DE FINANZAS Y ADMINISTRACION.

Handwritten signature in blue ink.

27/02



Verificación de comprobantes fiscales digitales por internet

A través de esta opción, usted podrá verificar si el comprobante fue certificado por el SAT

Folio fiscal*:

RFC emisor*:

RFC receptor*:



Proporcione los dígitos de la imagen*:

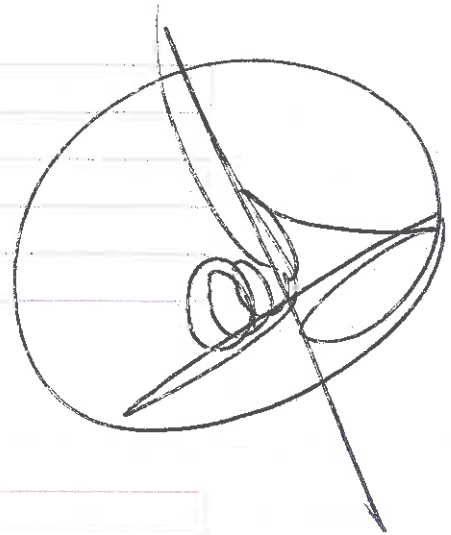

Verificar CFDI

* Datos obligatorios

RFC del emisor	Nombre o razón social del emisor	RFC del receptor	Nombre o razón social del receptor
MCB850101L21	MUNICIPIO DE CHILPANCINGO DE LOS BRAVO	SFA830301521	SECRETARIA DE FINANZAS Y ADMINISTRACION DEL ESTADO DE GUERRERO
Folio fiscal	Fecha de expedición	Fecha certificación SAT	PAC que certificó
A319F6D2-BAC0-40AD-8BC7-691638675CC2	2020-02-27T14:15:10	2020-02-28T11:58:30	SAT970701NN3
Total del CFDI	Efecto del comprobante	Estado CFDI	Estatus de cancelación
\$472,504.97	Ingreso	Vigente	Cancelable sin aceptación

27/02

Imprimir

Enlaces

[Declaración de Accesibilidad](https://www.gob.mx/accesibilidad)
(<https://www.gob.mx/accesibilidad>)

[Política de privacidad](https://www.gob.mx/privacidad)
(<https://www.gob.mx/privacidad>)

[Términos y Condiciones](https://www.gob.mx/terminos)
(<https://www.gob.mx/terminos>)

[Marco Jurídico](http://www.ordenjuridico.gob.mx)
(<http://www.ordenjuridico.gob.mx>)

[Portal de Obligaciones de Transparencia](http://portaltransparencia.gob.mx)
(<http://portaltransparencia.gob.mx>)

[Sistema Infomex](https://www.infomex.org.mx/gobierno/federal/home.action)
(<https://www.infomex.org.mx/gobierno/federal/home.action>)

[INAI](http://inicio.ifai.org.mx/SitePages/ifai.aspx)
(<http://inicio.ifai.org.mx/SitePages/ifai.aspx>)

[Mapa de sitio](https://www.gob.mx/sitemap)
(<https://www.gob.mx/sitemap>)

¿Qué es gob.mx?

Es el portal único de trámites, información y participación ciudadana. **[Leer más](https://www.gob.mx/que-es-gobmx)**
(<https://www.gob.mx/que-es-gobmx>)

[English](https://www.gob.mx/en/index)
(<https://www.gob.mx/en/index>)

[Temas](https://www.gob.mx/temas)
(<https://www.gob.mx/temas>)

[Reformas](http://reformas.gob.mx) (<http://reformas.gob.mx>)

Contacto

Mesa de ayuda: dudas e información
gobmx@funcionpublica.gob.mx

[Denuncia contra servidores públicos](https://www.gob.mx/tramites/ficha/presentacion-de-quejas-y-denuncias-en-la-sfo/SFP54)
(<https://www.gob.mx/tramites/ficha/presentacion-de-quejas-y-denuncias-en-la-sfo/SFP54>)

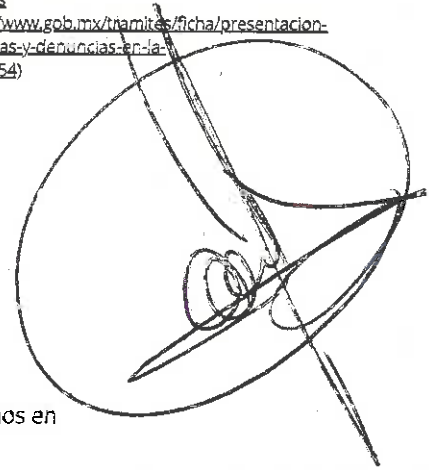

Síguenos en

Mantente informado.
Suscríbete.



```

<?xml version="1.0" encoding="UTF-8"?>
<cfdi:Comprobante xmlns:cfdi="http://www.sat.gob.mx/cfd/3" Version="3.3" Serie="B" Folio="0311" Fecha="2020-02-27T14:15:10"
Sello="Bgxe6snvIqED0gkGfLp/cRONp4TPIPLXHmY7eWI9BRiWUkkZ6HkzRdSc8sjDGP3uRAwhu7j7qGEn9fcD5mNOIhP753KMyL7KNUYLgp94Ngm3jqRuei
FormaPago="03" NoCertificado="00001000000412357002" CondicionesDePago="CONTADO" SubTotal="472504.97"
Certificado="MIIGRjCCBC6gAwIBAgIUMDAwMDEwMDAwMDA0MTIzNTcwMDIwDQYJKoZIhvcNAQELBQAwggGyMIGwNgYDVQQDDC9BLkMuIGRlbc
Moneda="MXN" Total="472504.97" TipoDeComprobante="I" MetodoPago="PUE" LugarExpedicion="39000" xsi:schemaLocation="http://www.sat.gob.mx/cfd/3
http://www.sat.gob.mx/sitio_internet/cfd/3/cfdv33.xsd" xmlns:xsi="http://www.w3.org/2001/XMLSchema-instance">
  <cfdi:Emisor RegimenFiscal="603" Nombre="MUNICIPIO DE CHILPANCINGO DE LOS BRAVO" Rfc="MCB850101L21" />
  <cfdi:Receptor Nombre="SECRETARIA DE FINANZAS Y ADMINISTRACION DEL ESTADO DE GUERRERO" Rfc="SFA830301521" UsoCFDI="P01"/>
  <cfdi:Conceptos>
    <cfdi:Concepto Imparte="472504.97" ValorUnitario="472504.97" Descripcion="PARTICIPACIONES FEDERALES A MUNICIPIOS (FONDO DE
FISCALIZACION), CORRESPONDIENTE AL DIA 27 DE FEBRERO DE 2020." Unidad="MES" ClaveUnidad="MON" Cantidad="1"
ClaveProdServ="01010101"/>
  </cfdi:Conceptos>
  <cfdi:Complemento>
    <tfd:TimbreFiscalDigital Version="1.1" xsi:schemaLocation="http://www.sat.gob.mx/TimbreFiscalDigital
http://www.sat.gob.mx/sitio_internet/cfd/TimbreFiscalDigital/TimbreFiscalDigitalv11.xsd"
SelloSAT="fxSzoEcCyrRNNQsuEh+TL8Jtp3aFOiwSsqtkEv8bxw9Nueqt4eCLcashkr+18nJTUbhikhVw9r1Qmcwr8u7CVRTaLpQI3Tw1EXVodOS9
NoCertificadoSAT="00001000000403258748"
SelloCFD="Bgxe6snvIqED0gkGfLp/cRONp4TPIPLXHmY7eWI9BRiWUkkZ6HkzRdSc8sjDGP3uRAwhu7j7qGEn9fcD5mNOIhP753KMyL7KNUYL
RfcProvCertif="SAT970701NN3" FechaTimbrado="2020-02-28T11:58:30" UUID="A319F6D2-BAC0-40A0-8BC7-691638675CC2"
xmlns:tfd="http://www.sat.gob.mx/TimbreFiscalDigital"/>
  </cfdi:Complemento>
</cfdi:Comprobante>

```

RFC emisor: MCB850101L21
 Nombre emisor: MUNICIPIO DE CHILPANCINGO DE LOS BRAVO
 Folio: 0310
 RFC receptor: SFA830301521
 Nombre receptor: SECRETARIA DE FINANZAS Y ADMINISTRACION DEL ESTADO DE GUERRERO
 Uso CFDI: Por definir

Folio fiscal: C3540886-5591-43E5-A570-9AE46E1A5CB2
 No. de serie del CSD: 00001000000412357002
 Serie: B
 Código postal, fecha y hora de emisión: 39000 2020-02-27 14:10:15
 Efecto de comprobante: Ingreso
 Régimen fiscal: Personas Morales con Fines no Lucrativos

Conceptos

Clave del producto y/o servicio	No. identificación	Cantidad	Clave de unidad	Unidad	Valor unitario	Importe	Desuento	No. de pedimento	No. de cuenta padral
01010101		1	MON	MES	23153.18	23153.18			
Descripción: PARTICIPACIONES FEDERALES A MUNICIPIOS (FONDO DE COMPENSACION DEL IMPUESTO SOBRE AUTOMOVILES NUEVOS, ISAN.), CORRESPONDIENTE AL DIA 27 DE FEBRERO DE 2020.									

Moneda: **Peso Mexicano** Subtotal \$ 23,153.18
 Forma de pago: **Transferencia electrónica de fondos (incluye SPEI)** Total \$ 23,153.18
 Método de pago: **Pago en una sola exhibición**
 Condiciones de pago: **CONTADO**

Sello digital del CFDI:

eqZe09nl1p0FMDIGBvB3jU1bY4qaYX5dqJQOzFHASbqu8m6TPN5xF1q+XyIFqvkGZJMcnSONYeUrB7TioqizxBGEE+UUV0G90GxquKv+bpslr9893TK(a5gQW17paVn1IVJrFjFyV4imQ80n51AQ84EPo1jzYzGYeDPcOInH0tN3NfaFKd2CuKEW9zfqJAE1ofZocASds7FalZIEstSvyl5aesqOJqVv7fEMn2GaXdb3CGwbBgySOAWdc1yr7SvY1absi5Abm3zvxT01PoSP2B4ElwFLq7unYS+eNkqENRkOFC/GgKCz1gdDK7TDIFzB8JAN1IS9WeVcUKdTdg==

Sello digital del SAT:

VdE2XSJxGsfJocPmSYLrRfSh2keMDANvATea6QTUkr0F18dQ15PvO14o77//2Te1dcWSbQ9KvcF72EylrInuHDVfwrGF9Ud1JQB8+Je29k23Y3EUCSjohuYV/ZOxg0fHhNrk28/DueV3W o+qHjxl3KOpDKblsDvrMQe2Hm2fV3acne95nWWWxWeKcFUUopeb7+CZKJ2UU6gy0xmh3D5DXeKNCSEWEhA3JPCwoxfYMfqaft.yeYVNGrdviQM0AiroyqEAW651y6rHEKJHzfYC0d/pEtu BHwX4sF13TLG3eL16JLmhAMiWVMhmMd3RW4NDy1FTK2TRv1AxpA==

Cadena Original del complemento de certificación digital del SAT:

||1.1|C3540886-5591-43E5-A570-9AE46E1A5CB2|2020-02-28T11:56:25|SAT970701NN3|eqZe09nl1p0FMDIGBvB3jU1bY4qaYX5dqJQOzFHASbqu8m6TPN5xF1q+XyIFqvkGZJMcnSONYeUrB7TioqizxBGEE+UUV0G90GxquKv+bpslr9893TK(a5gQW17paVn1IVJrFjFyV4imQ80n51AQ84EPo1jzYzGYeDPcOInH0tN3NfaFKd2CuKEW9zfqJAE1ofZocASds7FalZIEstSvyl5aesqOJqVv7fEMn2GaXdb3CGwbBgySOAWdc1yr7SvY1absi5Abm3zvxT01PoSP2B4ElwFLq7unYS+eNkqENRkOFC/GgKCz1gdDK7TDIFzB8JAN1IS9WeVcUKdTdg==|00001000000403258748||

RFC del proveedor de certificación: SAT970701NN3 Fecha y hora de certificación: 2020-02-28 11:56:25
 No. de serie del certificado SAT 00001000000403258748



[Handwritten signature]

SECRETARÍA DE FINANZAS Y ADMINISTRACIÓN
 CHILPANCINGO
 EL PUEBLO DE LOS BRAVO
 2015 2021

[Handwritten signature]

27/02/20



Verificación de comprobantes fiscales digitales por internet

A través de esta opción, usted podrá verificar si el comprobante fue certificado por el SAT

Folio fiscal*:

RFC emisor*:

RFC receptor*:



Proporcione los dígitos de la imagen*:

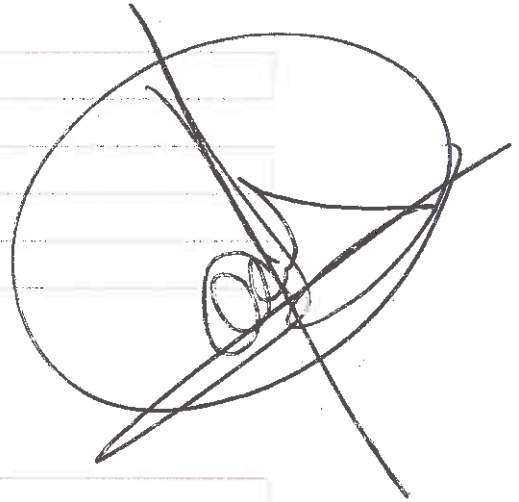

Verificar CFDI

* Datos obligatorios

RFC del emisor	Nombre o razón social del emisor	RFC del receptor	Nombre o razón social del receptor
MCB850101L21	MUNICIPIO DE CHILPANCINGO DE LOS BRAVO	SFA830301521	SECRETARIA DE FINANZAS Y ADMINISTRACION DEL ESTADO DE GUERRERO
Folio fiscal	Fecha de expedición	Fecha certificación SAT	PAC que certificó
C3540886-5591-43E5-A570-9AE46E1A5CB2	2020-02-27T14:10:15	2020-02-28T11:56:25	SAT970701NN3
Total del CFDI	Efecto del comprobante	Estado CFDI	Estatus de cancelación
\$23,153.18	Ingreso	Vigente	Cancelable sin aceptación



27/02/20

Enlaces

[Declaración de Accesibilidad](https://www.gob.mx/accesibilidad)
(<https://www.gob.mx/accesibilidad>)

[Política de privacidad](https://www.gob.mx/privacidad)
(<https://www.gob.mx/privacidad>)

[Términos y Condiciones](https://www.gob.mx/terminos)
(<https://www.gob.mx/terminos>)

[Marco Jurídico](http://www.ordenjuridico.gob.mx)
(<http://www.ordenjuridico.gob.mx>)

[Portal de Obligaciones de Transparencia](http://portaltransparencia.gob.mx)
(<http://portaltransparencia.gob.mx>)

[Sistema Infomex](https://www.infomex.org.mx/gobiernofederal/home.action)
(<https://www.infomex.org.mx/gobiernofederal/home.action>)

[INAI](http://inicio.ifai.org.mx/SitePages/ifai.aspx)
(<http://inicio.ifai.org.mx/SitePages/ifai.aspx>)

[Mapa de sitio](https://www.gob.mx/sitemap)
(<https://www.gob.mx/sitemap>)

Mantente informado.
Suscríbete.

usuario@ejemplo.com



¿Qué es gob.mx?

Es el portal único de trámites, información y participación ciudadana. [Leer más](https://www.gob.mx/que-es-gobmx)
(<https://www.gob.mx/que-es-gobmx>)

[English](https://www.gob.mx/en/index)
(<https://www.gob.mx/en/index>)

[Temas](https://www.gob.mx/temas)
(<https://www.gob.mx/temas>)

[Reformas](http://reformas.gob.mx) (<http://reformas.gob.mx>)

Contacto

Mesa de ayuda: dudas e información
gobmx@funcionpublica.gob.mx

[Denuncia contra servidores públicos](https://www.gob.mx/tramites/ficha/presentacion-de-quejas-y-denuncias-en-la-sfo/SEP54)
(<https://www.gob.mx/tramites/ficha/presentacion-de-quejas-y-denuncias-en-la-sfo/SEP54>)

Síguenos en

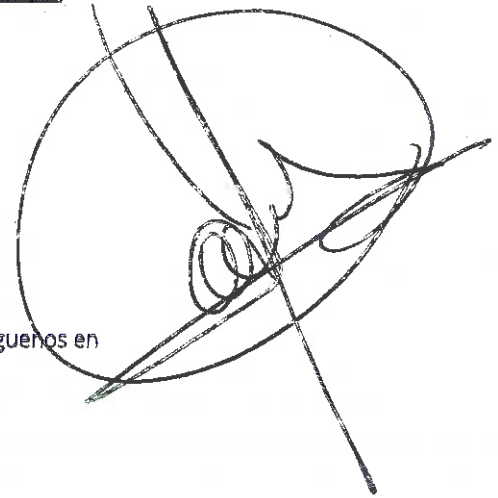

```

<?xml version="1.0" encoding="UTF-8"?>
<cfdi:Comprobante xmlns:cfdi="http://www.sat.gob.mx/cfd/3" Version="3.3" Serie="B" Folio="0310" Fecha="2020-02-27T14:10:15"
Sello="eqZe09nl1p0FMDIGBvB3jU1bY4qaYX5dqJQOjzHAsbqu8m6TPN5xF1q+XyIFqvkGZJMcNSONYeUrB7TioqizxBGEE+UUv0G90GxquKv+bpsir9893TK1
FormaPago="03" NoCertificado="00001000000412357002" CondicionesDePago="CONTADO" SubTotal="23153.18"
Certificado="MIIGRjCCBC6gAwIBAgIUMDAwMDEwMDAwMDA0MTIzNTcwMDIwDQYJKoZIhvcNAQELBQAwwgGyMTgwNgYDVQDDC9BLkMuIGRlbc
Moneda="MXN" Total="23153.18" TipoDeComprobante="I" MetodoPago="PUE" LugarExpedicion="39000" xsi:schemaLocation="http://www.sat.gob.mx/cfd/3
http://www.sat.gob.mx/sitio_internet/cfd/3/cfdv33.xsd" xmlns:xsi="http://www.w3.org/2001/XMLSchema-instance">
  <cfdi:Emisor RegimenFiscal="603" Nombre="MUNICIPIO DE CHILPANCINGO DE LOS BRAVO" Rfc="MCB850101L21"/>
  <cfdi:Receptor Nombre="SECRETARIA DE FINANZAS Y ADMINISTRACION DEL ESTADO DE GUERRERO" Rfc="SFA830301521" UsoCFDI="P01"/>
  <cfdi:Conceptos>
    <cfdi:Concepto Importe="23153.18" ValorUnitario="23153.18" Descripción="PARTICIPACIONES FEDERALES A MUNICIPIOS (FONDO DE
    COMPENSACION DEL IMPUESTO SOBRE AUTOMOVILES NUEVOS, ISAN.), CORRESPONDIENTE AL DIA 27 DE FEBRERO DE 2020."
    Unidad="MES" ClaveUnidad="MON" Cantidad="1" ClaveProdServ="01010101"/>
  </cfdi:Conceptos>
  <cfdi:Complemento>
    <tfd:TimbreFiscalDigital Version="1.1" xsi:schemaLocation="http://www.sat.gob.mx/TimbreFiscalDigital
    http://www.sat.gob.mx/sitio_internet/cfd/TimbreFiscalDigital/TimbreFiscalDigitalv11.xsd"
    SelloSAT="VdE2XSJxGsFJccPmSYLRrSleh2keMDANvATea6QTLJkr/0F18dQ15PvO14o77//2Te1dcWSbQ9KvcF72EytIriNuhDVfwrGF9Ud1jQB6+
    NoCertificadoSAT="00001000000403258748"
    SelloCFD="eqZe09nl1p0FMDIGBvB3jU1bY4qaYX5dqJQOjzHAsbqu8m6TPN5xF1q+XyIFqvkGZJMcNSONYeUrB7TioqizxBGEE+UUv0G90Gxqu
    RfcProvCertif="SAT970701NN3" FechaTimbrado="2020-02-28T11:56:25" UUID="C3540886-5591-43E5-A570-9A246E1856B2"
    xmlns:tfd="http://www.sat.gob.mx/TimbreFiscalDigital"/>
  </cfdi:Complemento>
</cfdi:Comprobante>

```



Número: 30-2/20

CONSTANCIA

DE LIQUIDACION DE PARTICIPACIONES FEDERALES A MUNICIPIOS

Conforme a la liquidación al calce y en cumplimiento a los términos establecidos en la Ley Número 427 del Sistema de Coordinación Hacendaria del Estado de Guerrero; se expide la presente:

A favor del H. Ayuntamiento de : CHILPANCINGO DE LOS BRAVO, GUERRERO.

Vigencia : DEL 27 DE ENERO AL 29 DE FEBRERO DE 2020

Concepto	Fecha	Importe Parcial	Total
FONDO COMUN			15,222,908.95
FONDO DE FOMENTO MUNICIPAL			4,175,844.74
FDO. PARA LA INFRAESTRUCTURA A MUNICIPIOS (GASOLINA Y DIESEL)			1,076,947.30
FEIEF			482,190.31
SUMA			20,957,891.30
DESCUENTOS:			
CAPITAL	14/02/2020	427,000.00	
CAPITAL	21/02/2020	427,000.00	
FONDO DE AHORRO PARA CONTINGENCIAS FINANCIERAS	07/02/2020	417,584.47	
FONDO DE AHORRO PARA CONTINGENCIAS FINANCIERAS	14/02/2020	706,991.53	
FONDO DE AHORRO PARA CONTINGENCIAS FINANCIERAS	21/02/2020	706,991.53	
FONSOL (APORTACION 1%, DEL FDO. GENERAL)	21/02/2020	141,398.00	
PAGO AL I.M.S.S.	14/02/2020	537,066.00	
PAGO AL I.M.S.S.	21/02/2020	537,066.00	
SUMA DESCUENTOS			3,901,097.53
TRANSFERIDO POR:			
BANCO INVEX, S.A. (FDO. DE FOM. MPAL.)	07/02/2020	3,758,260.27	
1) BANCO INVEX, S.A. (ANTICIPO FDO. GENERAL)	14/02/2020	5,398,857.80	
BANCO INVEX, S.A. (COMPLEMENTO FDO. GENERAL)	21/02/2020	5,257,459.79	
SEFINA (IMPTOS. ESP. S/PROD. Y SERVS.)	07/02/2020	271,484.54	
SEFINA (FONDO DE FISCALIZACION)	27/02/2020	472,504.97	
SEFINA (COMPENSACION I.S.A.N.)	27/02/2020	23,153.18	
SEFINA (I.S.A.N.)	21/02/2020	90,189.67	
SEFINA (TENENCIA)	21/02/2020	225,745.94	
SEFINA (Parts. de Gasolina y Diésel) FIM.	14/02/2020	481,402.45	
SEFINA (Fdo. de Comp. Gasolina y Diésel) FIM.	14/02/2020	595,544.85	
SEFINA (FEIEF)	18/02/2020	482,190.31	
TOTAL TRANSFERIDO			17,056,793.77

Chilpancingo Gro., a 28 de Febrero de 2020.



EL SECRETARIO DE FINANZAS Y ADMINISTRACION.

SECRETARIA DE FINANZAS
Y ADMINISTRACION DEL

ESTADO
Chilpancingo
JEFATURA

DR. TULIO SAMUEL PEREZ CALVO.



H. AYUNTAMIENTO MUNICIPAL DE CHILPANCINGO, GRO.

SECRETARIA DE FINANZAS Y ADMINISTRACION

GASTO CORRIENTE



PÓLIZA DE INGRESOS (DI-2) NO. 12

PROGRAMA: GASTO CORRIENTE
 FECHA: 07/mar/20
 REFERENCIA: / O-I No. 1 Fecha: (01/ene/20) /
 BENEFICIARIO: MUNICIPIO DE CHILPANCINGO DE LOS BRAVO, GUERRERO
 CONCEPTO: REGISTRO DE PARTICIPACIONES CORRESPONDIENTE AL DÍA 05 DE MARZO DE 2020.

C U E N T A	DESCRIPCIÓN (CRI)	MONTO
1810102	FONDO DE FOMENTO MUNICIPAL UNIDAD ADMINISTRATIVA: DIRECCION DE INGRESOS FUENTE DE FINANCIAMIENTO: 15 - RECURSOS FEDERALES	7,083,785.47
181010101	FONDO GENERAL DE PARTICIPACIONES UNIDAD ADMINISTRATIVA: DIRECCION DE INGRESOS FUENTE DE FINANCIAMIENTO: 15 - RECURSOS FEDERALES	1,133,696.98
181010104	IMPUESTO ESPECIAL SOBRE PRODUCCION Y SERVICIOS UNIDAD ADMINISTRATIVA: DIRECCION DE INGRESOS FUENTE DE FINANCIAMIENTO: 15 - RECURSOS FEDERALES	405,875.50
1810202	FONDO DE AHORRO PARA CONTINGENCIAS (DESC. (FONDO GRAL)) UNIDAD ADMINISTRATIVA: DIRECCION DE INGRESOS FUENTE DE FINANCIAMIENTO: 15 - RECURSOS FEDERALES	125,966.33
1810202	FONDO DE AHORRO PARA CONTINGENCIAS (DESC. FONDO DE FOMENTO MPAL) UNIDAD ADMINISTRATIVA: DIRECCION DE INGRESOS FUENTE DE FINANCIAMIENTO: 15 - RECURSOS FEDERALES	787,087.27

Monto total

9,536,411.55

C U E N T A	PLAN DE CUENTAS (CONTABILIDAD)	DEBE	HABER
42111008001001002	FONDO DE FOMENTO MUNICIPAL		7,083,785.47
42111008001001001	FONDO GENERAL DE PARTICIPACIONES		1,133,696.98
42111008001001004	IMPUESTO ESPECIAL SOBRE PRODUCCION Y SERVICIOS		405,875.50
42111008001002002	FONDO DE AHORRO PARA CONTINGENCIAS		125,966.33
42111008001002002	FONDO DE AHORRO PARA CONTINGENCIAS		787,087.27
11225021023002	PARTICIPACIONES FEDERALES	7,996,839.07	
11225021027002	PARTICIPACIONES FEDERALES	1,539,572.48	
11225021023002	PARTICIPACIONES FEDERALES		7,996,839.07
11225021027002	PARTICIPACIONES FEDERALES		1,539,572.48
11121021027002001	CTA No 01-14347188 GASTO CORRIENTE 2020	7,083,785.47	
11121021027002001	CTA No 01-14347188 GASTO CORRIENTE 2020	1,133,696.98	
11121021027002001	CTA No 01-14347188 GASTO CORRIENTE 2020	405,875.50	
11239021027005	FONDO DE AHORRO		125,966.33
11239021027005	FONDO DE AHORRO		787,087.27

Sumas iguales

19,072,823.10

19,072,823.10

C U E N T A	PLAN DE CUENTAS (PRESUPUESTO)	DEBE	HABER
812	LEY DE INGRESOS POR EJECUTAR		9,536,411.55



H. AYUNTAMIENTO MUNICIPAL DE CHILPANCINGO, GRO.

SECRETARIA DE FINANZAS Y ADMINISTRACION

GASTO CORRIENTE



PÓLIZA DE INGRESOS
(DI-2) NO. 12

PROGRAMA: GASTO CORRIENTE

FECHA: 07/mar/20

C U E N T A	PLAN DE CUENTAS (PRESUPUESTO)	DEBE	HABER
8 1 4	LEY DE INGRESOS DEVENGADA		9,536,411.55
8 1 4	LEY DE INGRESOS DEVENGADA	9,536,411.55	
8 1 5	LEY DE INGRESOS RECAUDADA		9,536,411.55



MUNICIPIO DE CHILPANCINGO DE LOS BRAVO GUERRERO
 FDO DE PART A MPIOS (GASTO CORRIENTE 2020)
 1ER CONGRESO DE ANAHUAC SN
 CHILPANCINGO DE LOS
 MEXICO CP 39000

Periodo	DEL 01/03/2020 AL 31/03/2020
Fecha de Corte	31/03/2020
No. de Cuenta	0114347188
No. de Cliente	C3563359
R.F.C	MCB850101L21
No. Cuenta CLABE	012260001143471886

SUCURSAL : 7695 BANCA DE GOBIERNO DE CHILPANC
 DIRECCION: PROLONGACION BALTAZAR LEYVA MACOL.
 UNIVERSAL MEX GO
 PLAZA: CHILPANCINGO
 TELEFONO: 4729527

MONEDA NACIONAL

Información Financiera

Rendimiento		
Saldo Promedio		6,386,972.05
Día	Periodo	31
Tasa Bruta Anual	%	0.040
Saldo Promedio Gravable		0.00
Intereses a Favor (+)		220.00
ISR Retenido (-)		0.00
Comisiones de la cuenta		
Cheques pagados	0	0.00
Manejo de Cuenta		0.00
Anualidad		0.00
Operaciones	0	0.00
Total Comisiones		0.00
Cargos Objetados	0	0.00
Abonos Objetados	0	0.00

Comportamiento		
Saldo de Liquidación Inicial		57,806.00
Saldo de Operación Inicial		57,806.00
Depósitos / Abonos (+)	13	27,753,581.88
Retiros / Cargos (-)	56	26,494,577.09
Saldo Final (+)		1,316,810.79
Saldo de Operación Final		1,316,810.79
Saldo Promedio Mínimo Mensual Hasta:		0

Otros productos incluidos en el estado de cuenta (Inversiones)

Contrato	Producto	Tasa de Interés anual	GAT	GAT	Total de comisiones
			Norminal	Real	
			Antes de Impuestos		
N/A	N/A	N/A	N/A	N/A	N/A

Detalle de Movimientos Realizados

FECHA		COD. DESCRIPCIÓN	REFERENCIA	CARGOS	ABONOS	SALDO	
OPER	LIQ					OPERACIÓN	LIQUIDACIÓN
02/MAR	01/MAR	C19 INTERESES GANADOS			33.81	57,839.81	57,839.81
05/MAR	05/MAR	T20 SPEI RECIBIDOINVE 0 0000835TRANSFERENCIA DE FONDOS Ref. 006232267 059			1,133,696.98		

Estimado Cliente,
Su Estado de Cuenta ha sido modificado y ahora tiene más detalle de información.
También le informamos que su Contrato ha sido modificado,
el cual puede consultarlo en cualquier sucursal o www.bbva.mx
Con BBVA adelante.

No. Cuenta	01143471
No. Cliente	C35633

FECHA	OPER LIQ	COD. DESCRIPCIÓN	REFERENCIA	CARGOS	ABONOS	OPERACIÓN	SALDO LIQUIDACIÓN
05/MAR	05/MAR	00059180000835400018 004671179 BANCO INVEX, S.A. FIDUCIARIO POR CTA. DE T20 SPEI RECIBIDO INVEX 0			7,083,785.47		
05/MAR	05/MAR	0000835 TRANSFERENCIA DE FONDOS Ref. 006297943 059 00059180000835400018 004671202 BANCO INVEX, S.A. FIDUCIARIO POR CTA. DE T20 SPEI RECIBIDO SANTANDER 0			405,875.50	8,681,197.76	8,681,197.76
12/MAR	12/MAR	86710431 EPS DE CHILPANCINGO DE LOS BR Ref. 006385383 014 00014260655062801017 2020030540014 BET0000486710430 SECRETARIA DE FINANZAS Y ADMINISTRACION W01 TRASPASO A TERCEROS		24,156.00			
12/MAR	12/MAR	PAG COMPENSACION 1RA MAR 20 BMRCASH Ref. REFBNTC00482889		48,312.00			
12/MAR	12/MAR	T17 SPEI ENVIADO BANAMEX 0 0120320 PAG COMPENSACION REGIDORES 1RA Ref. 000199840 002 00002260700966768142 002601002003120000199840 MPIO DE CHILPANCINGO DE LOS BR W41 TRASPASO ENTRE CUENTAS		24,156.00			
12/MAR	12/MAR	PAG COMPENSACION REGID 1RA MAR BMRCASH Ref. REFBNTC00482889		24,156.00			
12/MAR	12/MAR	T17 SPEI ENVIADO BANORTE 0 0120320 PAG COMPENSACION REGIDORES 1RA Ref. 000203706 072 00072260008526214833 002601002003120000203706 MUNICIPIO DE CHILPANCINGO DE L T17 SPEI ENVIADO BANORTE 0		169,092.00			
12/MAR	12/MAR	0120320 PAG COMPENSACIONES REGIDORES 1 Ref. 000205386 072 00072260008626214833 002601002003120000205386 MUNICIPIO DE CHILPANCINGO DE L T17 SPEI ENVIADO AFIRME 0		24,156.00			
12/MAR	12/MAR	0120320 PAG COMPENSACIONES REGIDORES 1 Ref. 000206278 062 00062260113510031807 002601002003120000206278 MUNICIPIO DE CHILPAN PAGADORA T17 SPEI ENVIADO BANAMEX 0		1,648,754.59			
12/MAR	12/MAR	0120320 PAG NOM MEC GC 1RA MAR 20 BANA Ref. 000211179 002 00002260700966768142 002601002003120000211179 MPIO DE CHILPANCINGO DE LOS BR W41 TRASPASO ENTRE CUENTAS		638,280.85			
12/MAR	12/MAR	PAG NOM MEC GC 1RA MAR 20 BBVABMRCASH Ref. REFBNTC00482889		415,653.20			
12/MAR	12/MAR	T17 SPEI ENVIADO HSBC 0 0120320 PAG NOM MEC GC 1RA MAR 20 HSBC Ref. 000213582 021 00021260040566542700 002601002003120000213582					

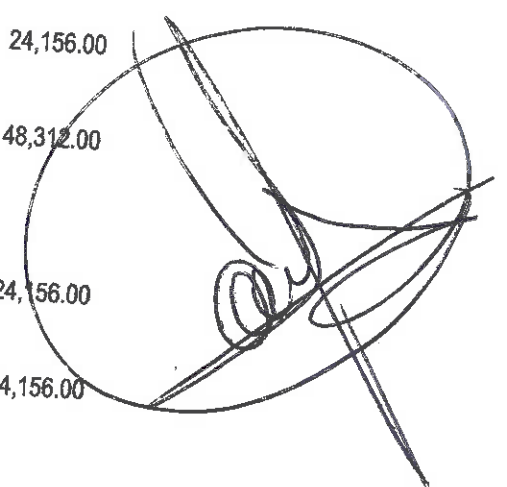

RFC emisor: MCB850101L21 **Folio fiscal:** 00E41396-377F-4C9B-A93F-5DE3D5940CFD
Nombre emisor: MUNICIPIO DE CHILPANCINGO DE LOS BRAVO **No. de serie del CSD:** 00001000000412357002
Folio: 0316 **Serie:** B
RFC receptor: SFA830301521 **Código postal, fecha y hora de emisión:** 39000 2020-03-06 11:05:04
Nombre receptor: SECRETARIA DE FINANZAS Y ADMINISTRACIÓN DEL ESTADO DE GUERRERO **Efecto de comprobante:** Ingreso
Uso CFDI: Por definir **Régimen fiscal:** Personas Morales con Fines no Lucrativos

Conceptos

Clave del producto y/o servicio	No. identificación	Cantidad	Clave de unidad	Unidad	Valor unitario	Importe	Documento	No. de pedimento	No. de cuenta predial
01010101		1	MON	MES	7083785.47	7083785.47			
Descripción	PARTICIPACIONES FEDERALES A MUNICIPIOS (FONDO DE FOMENTO MUNICIPAL), CORRESPONDIENTES AL DÍA 5 DE MARZO DE 2020								

Moneda: Peso Mexicano **Subtotal:** \$ 7,083,785.47
Forma de pago: Transferencia electrónica de fondos (incluye SPEI) **Total:** \$ 7,083,785.47
Método de pago: Pago en una sola exhibición
Condiciones de pago: CONTADO

Sello digital del CFDI:

LqasoI8+pQMkh0wWzxmFJMScE+N8DKXyktCqaxOFbwrRAB/5As2by+SHt9mnFEo09gpPPzs+/b+Tww9Jghg+7INSuRs20SPP4SxVJAPTMFFCqsOKIMiWFG212v4NazwS4FPgMtv1bYvXQkkGbL4bCGp+DAJtWHUXsgocMizp+WDPtZREe+YM9jffEL0s8vi3xZ4D83RrA897r3wR+ISsUUZpimySOSV8NT5c5KT7zAU2iKRhzKyFddyC8o3U/gQXYgkLu6J3S2GLwBZJQDT6ucDx7TKUFHSY0Gku03TNAkTbsVDZzEGkkZPaxmzojZO2AhACIhHg+jM7BVAMqIh2sA==

Sello digital del SAT:

VSBqF8AU4nfn4ZkHDbe+zJJ0wLThbxmUIQOIVwlwhWyJisGYe9lx0sV1gXedu3kEyu4YCITYkPhUEBLFPxG/bby0buxEwT5XPgfIMCJC4PivQs8rdkGwd1Mtpf10lqZpHeXO03e1Kw4+WSsadZ3k+CB23XyZz8uU2eDaHXjftQ1ZINhgR+TBm8u08QeoWQ71VSTnuiCuptarKM5HshEnnXd8CJZ2itrxPcqwg4HrPhXktTVm0fofevswfRO+kPRP8JmeuH6Risc92vFfeEsoHBwXW48vyLdvVyVEDMLx8sEucWHxILekSLMyVoQ97bH3lapXbmq216R4mkvpMA==

Cadena Original del complemento de certificación digital del SAT:

||1.1|00E41396-377F-4C9B-A93F-5DE3D5940CFD|2020-03-06T12:45:49|SAT970701NN3|LqasoI8+pQMkh0wWzxmFJMScE+N8DKXyktCqaxOFbwrRAB/5As2by+SHt9mnFEo09gpPPzs+/b+Tww9Jghg+7INSuRs20SPP4SxVJAPTMFFCqsOKIMiWFG212v4NazwS4FPgMtv1bYvXQkkGbL4bCGp+DAJtWHUXsgocMizp+WDPtZREe+YM9jffEL0s8vi3xZ4D83RrA897r3wR+ISsUUZpimySOSV8NT5c5KT7zAU2iKRhzKyFddyC8o3U/gQXYgkLu6J3S2GLwBZJQDT6ucDx7TKUFHSY0Gku03TNAkTbsVDZzEGkkZPaxmzojZO2AhACIhHg+jM7BVAMqIh2sA==|00001000000403258748||

RFC del proveedor de certificación: SAT970701NN3 **Fecha y hora de certificación:** 2020-03-06 12:45:49
No. de serie del certificado SAT: 00001000000403258748

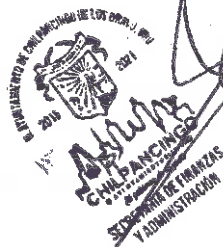

* Datos obligatorios

[\(http://www.gob.mx/\)](http://www.gob.mx/) Inicio



Verificación de comprobantes fiscales digitales por internet

A través de esta opción, usted podrá verificar si el comprobante fue certificado por el SAT

Folio fiscal*:

RFC emisor*:

RFC receptor*:



Proporcione los dígitos de la imagen*:

Verificar CFDI



RFC del emisor	Nombre o razón social del emisor	RFC del receptor	Nombre o razón social del receptor
MCB850101L21	MUNICIPIO DE CHILPANCINGO DE LOS BRAVO	SFA830301521	SECRETARIA DE FINANZAS Y ADMINISTRACIÓN DEL ESTADO DE GUERRERO

Folio fiscal	Fecha de expedición	Fecha certificación SAT	PAC que certificó
00E41396-377F-4C9B-A93F-5DE3D5940CFD	2020-03-06T11:05:04	2020-03-06T12:45:49	SAT970701NN3

Total del CFDI	Efecto del comprobante	Estado CFDI	Estatus de cancelación
\$7,083,785.47	Ingreso	Vigente	Cancelable sin aceptación

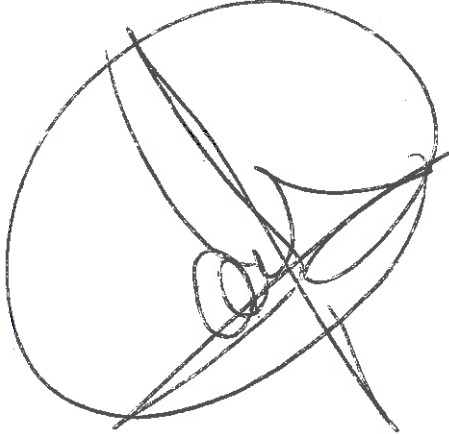

Imprimir

Enlaces

- Declaración de Accesibilidad (<https://www.gob.mx/accesibilidad>)
- Política de privacidad (<https://www.gob.mx/privacidad>)
- Términos y Condiciones (<https://www.gob.mx/terminos>)
- Marco Jurídico (<http://wwwordenjuridico.gob.mx>)
- Portal de Obligaciones de Transparencia (<http://portaltransparencia.gob.mx>)
- Sistema Infomex (<https://www.infomex.org.mx/gobierno/federal/home.action>)
- INAI (<http://inicio.ifai.org.mx/SitePages/ifai.aspx>)
- Mapa de sitio (<https://www.gob.mx/sitemap>)

¿Qué es gob.mx?

Es el portal único de trámites, información y participación ciudadana. [Leer más](#) (<https://www.gob.mx/que-es-gobmx>)

- English (<https://www.gob.mx/en/index>)
- Temas (<https://www.gob.mx/temas>)
- Reformas (<http://reformas.gob.mx>)

Contacto

Mesa de ayuda: dudas e información
gobmx@funcionpublica.gob.mx

Denuncia contra servidores públicos (<https://www.gob.mx/tramites/ficha/presentacion-de-quejas-y-denuncias-en-la-sfp/SFP54>)

Mantente informado. Suscríbete.

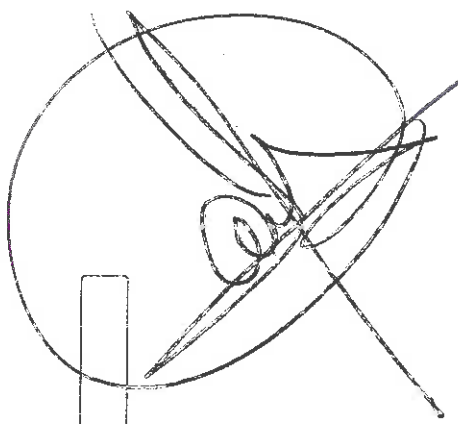

Síguenos en

(<https://www.facebook.com/gobmx>) (<https://twitter.com/gobmx>)

```

<?xml version="1.0" encoding="UTF-8"?>
<cfdi:Comprobante xmlns:cfdi="http://www.sat.gob.mx/cfd/3" Version="3.3" Serie="B" Folio="0316" Fecha="2020-03-06T11:05:04"
Sello="LqasoI8+pQMkh0wWzxmFjMScce+N8DKXyktCqaxOFbwrRAB/5As2by+SHt9mnFEo09gpPPzs+/b+Tww9Jghg+7INSuRs20SPP4SxVjAPTMFFCqsOKIMjW
FormaPago="03" NoCertificado="00001000000412357002" CondicionesDePago="CONTADO" SubTotal="7083785.47"
Certificado="MIIGRjCCBC6gAwIBAgIUMDAwMDEwMDAwMDA0MTIzNTcwMDIwDQYJKoZIhvcNAQELBQAwwggGyMTgwNgYDVQQDDC9BLkMuIGRlbiC
Moneda="MXN" Total="7083785.47" TipoDeComprobante="I" MetodoPago="PUE" LugarExpedicion="39000" xsi:schemaLocation="http://www.sat.gob.mx/cfd/3
http://www.sat.gob.mx/sitio_internet/cfd/3/cfdv33.xsd" xmlns:xsi="http://www.w3.org/2001/XMLSchema-instance">
  <cfdi:Emisor RegimenFiscal="603" Nombre="MUNICIPIO DE CHILPANCINGO DE LOS BRAVO" Rfc="MCB850101L21"/>
  <cfdi:Receptor Nombre="SECRETARIA DE FINANZAS Y ADMINISTRACIÓN DEL ESTADO DE GUERRERO" Rfc="SFA830201521" UsoCFDI="P01"/>
  <cfdi:Conceptos>
    <cfdi:Concepto Exports="7083785.47" ValorUnitario="7083785.47" Descripcion="PARTICIPACIONES FEDERALES A MUNICIPIOS (FONDO DE
    FOMENTO MUNICIPAL), CORRESPONDIENTES AL DÍA 5 DE MARZO DE 2020" Unidad="MES" ClaveUnidad="MON" Cantidad="1"
    ClaveProdServ="01010101"/>
  </cfdi:Conceptos>
  <cfdi:Complemento>
    <tfd:TimbreFiscalDigital Version="1.1" xsi:schemaLocation="http://www.sat.gob.mx/TimbreFiscalDigital
    http://www.sat.gob.mx/sitio_internet/cfd/TimbreFiscalDigital/TimbreFiscalDigitalv11.xsd"
    SelloSAT="VSBqF8AU4nfN4ZkHDbce+zJJ0wLThbxmUjQOIVwIwhWyJisGYe9lx0sV1gXedu3kEyu4YCYTYkPhUEBLFPxG/bby0buxEvT5XPgIMf
    NoCertificadoSAT="00001000000403258748"
    SelloCFD="LqasoI8+pQMkh0wWzxmFjMScce+N8DKXyktCqaxOFbwrRAB/5As2by+SHt9mnFEo09gpPPzs+/b+Tww9Jghg+7INSuRs20SPP4SxVjAP1
    RfcProvCertif="SAT970701NN3" FechaTimbrado="2020-03-06T12:45:49" UUID="00E41396-377F-4C9B-A93F-5DE3D5940CFD"
    xmlns:tfd="http://www.sat.gob.mx/TimbreFiscalDigital"/>
  </cfdi:Complemento>
</cfdi:Comprobante>

```

RFC emisor: MCB850101L21 **Folio fiscal:** 183A225E-5AE9-4AA3-9EA7-8C9A7D6BD2FC
Nombre emisor: MUNICIPIO DE CHILPANCINGO DE LOS BRAVO **No. de serie del CSD:** 00001000000412357002
Folio: 0314 **Serie:** B
RFC receptor: SFA830301521 **Código postal, fecha y hora de emisión:** 39000 2020-03-06 10:47:47
Nombre receptor: SECRETARIA DE FINANZAS Y ADMINISTRACION DEL ESTADO DE GUERRERO **Efecto de comprobante:** Ingreso
Uso CFDI: Por definir **Régimen fiscal:** Personas Morales con Fines no Lucrativos

Conceptos

Clave del producto y/o servicio	No. identificación	Cantidad	Clave de unidad	Unidad	Valor unitario	Importe	Cuenta	No. de pedimento	No. de cuenta predial
01010101		1	MON	MES	1133696.98	1133696.98			
Descripción: PARTICIPACIONES FEDERALES A MUNICIPIOS (FONDO GENERAL), CORRES PONDIENTES AL DÍA 5 DE MARZO DE 2020									

Moneda: Peso Mexicano **Subtotal** \$ 1,133,696.98
Forma de pago: Transferencia electrónica de fondos (incluye SPEI) **Total** \$ 1,133,696.98
Método de pago: Pago en una sola exhibición
Condiciones de pago: CONTADO

Sello digital del CFDI:

iW6A+fA8lq8ujmsFxtGk2LE/mHplUzIqRvjzO6f5f9pmZ5eXxDZgEUkm7qMaaWwvsXN5OOUSjMPCNO21ryP+dPdfjk7E9S/k0+PkxiU2P/Rv6MUcPaRDj3ps3q+LMJIMGMhYsXkir1n8aHZCu
 gx/zGPdSmY0S/oqF9N8hvzQIR1kA/QRsvf+RncY23IX3rVfBoePmWRmR5a0PmNJKGC3UC4FxGayckrQE9b8XsgDyifUTPfAaWlmRmGR6RR7IWAo09hu96jHKL4AJY3HoDh2uTcNV
 /cF+A9hhi/Fie4qHakc5AJU/PzyAaumWPEryZK1XO/JXY8N5yvrMYaKA==

Sello digital del SAT:

B+a16iMRcwX5h1q5DdA4XBzt6CICKvXmJesVhVqNN1B4CEAKsZle2nKIGksrLjFM0Yb+zgA4JFu16H5OFDHZjttEX6vj7Jl5oHTKQwzLdaMZsQEepJxiCE9SrTA4p4Au8ILDJ881hea0PVEK
 1zcRBhMOtf6k2TWjUy0P/DmSmb6eAc65WHZzvOEcdQd+OV4acVVQz2lmmkh/hPRho++msENpbIXpc2mgJnuP2lme34IIEyKcE8t1Gos1hJyddaM+fa/Wd3nrtLHepIX7yJy2vS/FLkwcwqH
 CvUr0LhQ+uhOB9wzmbHd9YJAT6VbYKswHG/ghsPe/7my4WipA==

Cadena Original del complemento de certificación digital del SAT:

[1.1|183A225E-5AE9-4AA3-9EA7-8C9A7D6BD2FC|2020-03-06T12:39:00|SAT970701NN3j|W6A+fA8lq8ujmsFxtGk2LE/mHplUzIqRvjzO6f5f9pmZ5eXxD
 ZgEUkm7qMaaWwvsXN5OOUSjMPCNO21ryP+dPdfjk7E9S/k0+PkxiU2P/Rv6MUcPaRDj3ps3q+LMJIMGMhYsXkir1n8aHZCuGx/zGPdSmY0S/oqF9N8h
 vzQIR1kA/QRsvf+RncY23IX3rVfBoePmWRmR5a0PmNJKGC3UC4FxGayckrQE9b8XsgDyifUTPfAaWlmRmGR6RR7IWAo09hu96jHKL4AJY3HoDh2
 uTcNV/cF+A9hhi/Fie4qHakc5AJU/PzyAaumWPEryZK1XO/JXY8N5yvrMYaKA==|00001000000403258748]

RFC del proveedor de certificación: SAT970701NN3 **Fecha y hora de certificación:** 2020-03-06 12:39:00
No. de serie del certificado SAT 00001000000403258748

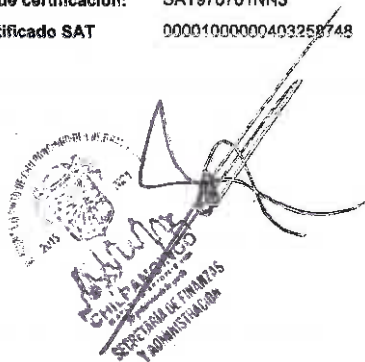

06/03/20

* Datos obligatorios

[\(http://www.gob.mx/\)](http://www.gob.mx/) Inicio



Verificación de comprobantes fiscales digitales por internet

A través de esta opción, usted podrá verificar si el comprobante fue certificado por el SAT

Folio fiscal*:

RFC emisor*:

RFC receptor*:

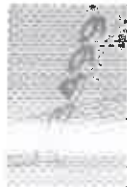

Proporcione los dígitos de la imagen*:



Verificar CFDI

RFC del emisor	Nombre o razón social del emisor	RFC del receptor	Nombre o razón social del receptor
MCB850101L21	MUNICIPIO DE CHILPANCINGO DE LOS BRAVO	SFA830301521	SECRETARIA DE FINANZAS Y ADMINISTRACIÓN DEL ESTADO DE GUERRERO

Folio fiscal	Fecha de expedición	Fecha certificación SAT	PAC que certificó
183A225E-5AE9-4AA3-9EA7-8C9A7D6BD2FC	2020-03-06T10:47:47	2020-03-06T12:39:00	SAT970701NN3

Total del CFDI	Efecto del comprobante	Estado CFDI	Estatus de cancelación
\$1,133,696.98	Ingreso	Vigente	Cancelable sin aceptación

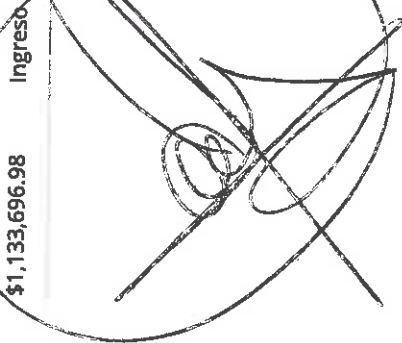

Imprimir

Enlaces

- [Declaración de Accesibilidad \(https://www.gob.mx/accesibilidad\)](https://www.gob.mx/accesibilidad).
- [Política de privacidad \(https://www.gob.mx/privacidad\)](https://www.gob.mx/privacidad).
- [Términos y Condiciones \(https://www.gob.mx/terminos\)](https://www.gob.mx/terminos).
- [Marco Jurídico \(http://www.ordenjuridico.gob.mx\)](http://www.ordenjuridico.gob.mx).
- [Portal de Obligaciones de Transparencia \(http://portaltransparencia.gob.mx\)](http://portaltransparencia.gob.mx).
- [Sistema Infomex \(https://www.infomex.org.mx/gobiernofederal/home.action\)](https://www.infomex.org.mx/gobiernofederal/home.action).
- [INAI \(http://inicio.ifai.org.mx/SitePages/ifai.aspx\)](http://inicio.ifai.org.mx/SitePages/ifai.aspx).
- [Mapa de sitio \(https://www.gob.mx/sitemap\)](https://www.gob.mx/sitemap).

¿Qué es gob.mx?

Es el portal único de trámites, información y participación ciudadana. [Leer más \(https://www.gob.mx/que-es-gob.mx\)](#)

- [English \(https://www.gob.mx/en/index\)](https://www.gob.mx/en/index).
- [Temas \(https://www.gob.mx/temas\)](https://www.gob.mx/temas).
- [Reformas \(http://reformas.gob.mx\)](http://reformas.gob.mx).

Contacto

Mesa de ayuda: dudas e información
gobmx@funcionpublica.gob.mx

[Denuncia contra servidores públicos \(https://www.gob.mx/tramites/ficha/presentacion-de-quejas-y-denuncias-en-la-sfp/SEP54\)](https://www.gob.mx/tramites/ficha/presentacion-de-quejas-y-denuncias-en-la-sfp/SEP54)

Mantente informado. Suscríbete.



Síguenos en

<https://www.facebook.com/gobmx>; <https://twitter.com/gobmx>

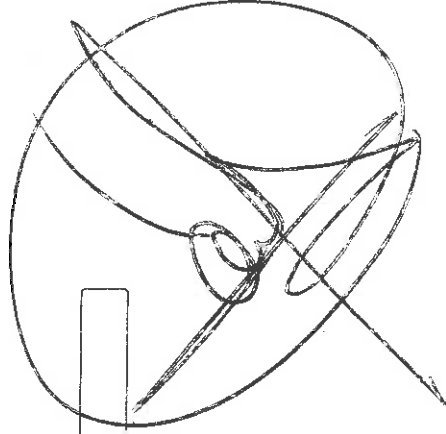

```

<?xml version="1.0" encoding="UTF-8"?>
<cfdi:Comprobante xmlns:cfdi="http://www.sat.gob.mx/cfd/3" Version="3.3" Serie="B" Folio="0314" Fecha="2020-03-06T10:47:47"
Sello="iWsA+fA8Iq8ujmsFxtGk2LE/mHpLUzIqRvJzO6f59pmZ5eXxDZgEUkm7qMaaWvwsXN500USjMpCNO21ryP+dPdFjk7E9S/k0+PkxiU2P/Rv6MUcPaRDj
FormaPago="03" NoCertificado="00001000000412357002" CondicionesDePago="CONTADO" SubTotal="1133696.98"
Certificado="MIIGRjCCBC6gAwIBAgIUMDAwMDEwMDAwMDA0MTIzNTcwMDIwDQYJKoZIhvcNAQELBQAwwGyMTgwNgYDVQODDC9BLkMuIGRlbc
Moneda="MXN" Total="1133696.98" TipoDeComprobante="I" MetodoPago="PUE" LugarExpedicion="39000" xsi:schemaLocation="http://www.sat.gob.mx/cfd/3
http://www.sat.gob.mx/sitio_internet/cfd/3/cfdv33.xsd" xmlns:xsi="http://www.w3.org/2001/XMLSchema-instance">
  <cfdi:Emisor RegimenFiscal="603" Nombre="MUNICIPIO DE CHILPANCINGO DE LOS BRAVO" Rfc="MCB850101L21"/>
  <cfdi:Receptor Nombre="SECRETARIA DE FINANZAS Y ADMINISTRACIÓN DEL ESTADO DE GUERRERO" Rfc="SFA830301521" UsoCFDI="P01"/>
  <cfdi:Conceptos>
    <cfdi:Concepto Importe="1133696.98" ValorUnitario="1133696.98" Descripción="PARTICIPACIONES FEDERALES A MUNICIPIOS (FONDO
GENERAL), CORRESPONDIENTES AL DÍA 5 DE MARZO DE 2020" Unidad="MES" ClaveUnidad="MON" Cantidad="1"
ClaveProdServ="01010101"/>
  </cfdi:Conceptos>
  <cfdi:Complemento>
    <tfid:TimbreFiscalDigital Version="1.1" xsi:schemaLocation="http://www.sat.gob.mx/TimbreFiscalDigital
http://www.sat.gob.mx/sitio_internet/cfd/TimbreFiscalDigital/TimbreFiscalDigitalv11.xsd"
SelloSAT="B+a16iMRcwX5hIq5DdA4XBzt6CICKvXmJesVhVqNN1B4CEAKsZle2nKiGksrLjFM0Yb+zgA4JFu16Ht50FDHZjttEX6vj7Ji5oHTKQ
NoCertificadoSAT="00001000000403258748"
SelloCFD="iWsA+fA8Iq8ujmsFxtGk2LE/mHpLUzIqRvJzO6f59pmZ5eXxDZgEUkm7qMaaWvwsXN500USjMpCNO21ryP+dPdFjk7E9S/k0+PkxiU
RfcProvCertif="SAT970701NN3" FechaTimbrado="2020-03-06T12:39:00" UUID="183A225E-5AE9-4AA3-9EA7-8C9A7D6BD2FC"
xmlns:tfid="http://www.sat.gob.mx/TimbreFiscalDigital"/>
  </cfdi:Complemento>
</cfdi:Comprobante>

```

6/03/2020

RFC emisor: MCB850101L21 **Folio fiscal:** 5824CEA5-A83E-4E41-AF6E-94F3E7CDF6B
Nombre emisor: MUNICIPIO DE CHILPANCINGO DE LOS BRAVO **No. de serie del CSD:** 00001000000412357002
Folio: 0312 **Serie:** B
RFC receptor: SFA830301521 **Código postal, fecha y hora de emisión:** 39000 2020-03-06 09:25:37
Nombre receptor: SECRETARIA DE FINANZAS Y ADMINISTRACIÓN DEL ESTADO DE GUERRERO **Efecto de comprobante:** Ingreso
Uso CFDI: Por definir **Régimen fiscal:** Personas Morales con Fines no Lucrativos

Conceptos

Clave del producto y/o servicio	No. identificación	Cantidad	Clave de unidad	Unidad	Valor unitario	Importe	Descuento	No. de pedimento	No. de cuenta prodia
01010101		1	MON	MES	405875.50	405875.50			
Descripción	PARTICIPACIONES FEDERALES A MUNICIPIOS (IMPUESTO ESPECIAL SOBRE PRODUCCIÓN Y SERVICIOS, IEPS), CORRESPONDIENTES AL DIA 5 DE MARZO DE 2020								

Moneda: Peso Mexicano
Forma de pago: Transferencia electrónica de fondos (incluye SPEI)
Método de pago: Pago en una sola exhibición
Condiciones de pago: CONTADO

Subtotal \$ 405,875.50
Total \$ 405,875.50

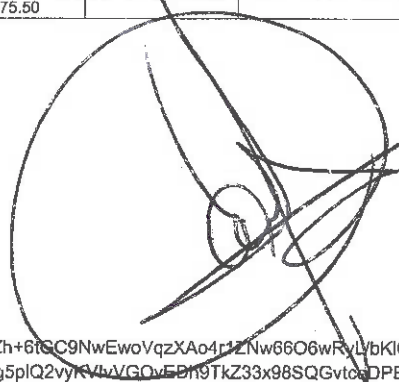

Sello digital del CFDI:

XeOgNxHq1f806/gaGoEWmPYjniYWnxNEN2PAN+/QidFpfyfEzQo/k77amFu46aDp3m5UvI9BTGhRGAdM7Z2v62ISYZh+6tGC9NwEwoVqzXAO4r1ZNw66O6wRyLbKIQQlyzKQHFVZhj/YbnCb0H0wYoT7H6Kec2A48IY4ggg7bVS7wUznE4UIPpla3EKUUGDBo7UGv8jAsOAnmFaLSV3kFH+NmjpmhHgbfFPg5plQ2vyKvIvVGOvEDh9TkZ33x98SQGvtceDPER4PvTvHmCeQnD0Ps7r9pbaAF/3knZSNavJrMAgOhmeavTcvivLekTOTDubWN1pl1CaK3T/F9GQ==

Sello digital del SAT:

aOI2R9BXsp77SV4LJOjFhL1DuyddBAeP9U52Gf00Xg3+2AJOIJIHAKk8t7Am2d1aWeKnbaEqfLHJ73BdHr8W0sRy+oRhM0D7OXW8rAZS+rGPY2BAb1lwY305hJAvfsc231+kfKP3DgrleEbCuREDVu1CL1hINT6dLLDkupBlyTv4sGPrdRAQuCLImHHg2zWW++70nRcfAvh9rys0MTUP+m4yH8q2U9OITBaFjmXUkaVCLyPTtu0tOuWIZTRUbHzvX7ey3RqEUrfdQSoqUgzWcCn8gaWOSHwjUswIdi8BMBNw0Z2KLwD2MN2NRZmQbezdgTjq0mkE0+BlajIYaAEQ==

Cadena Original del complemento de certificación digital del SAT:

||1.1|5824CEA5-A83E-4E41-AF6E-94F3E7CDF6B4|2020-03-06T12:30:29|SAT970701NN3|XeOgNxHq1f806/gaGoEWmPYjniYWnxNEN2PAN+/QidFpfyfEzQo/k77amFu46aDp3m5UvI9BTGhRGAdM7Z2v62ISYZh+6tGC9NwEwoVqzXAO4r1ZNw66O6wRyLbKIQQlyzKQHFVZhj/YbnCb0H0wYoT7H6Kec2A48I4ggg7bVS7wUznE4UIPpla3EKUUGDBo7UGv8jAsOAnmFaLSV3kFH+NmjpmhHgbfFPg5plQ2vyKvIvVGOvEDh9TkZ33x98SQGvtceDPER4PvTvHmCeQnD0Ps7r9pbaAF/3knZSNavJrMAgOhmeavTcvivLekTOTDubWN1pl1CaK3T/F9GQ==|00001000000403258748||

RFC del proveedor de certificación: SAT970701NN3 **Fecha y hora de certificación:** 2020-03-06 12:30:29
No. de serie del certificado SAT 00001000000403258748



Handwritten signature in blue ink.

 (<http://www.gob.mx/>) Inicio

Verificación de comprobantes fiscales digitales por internet

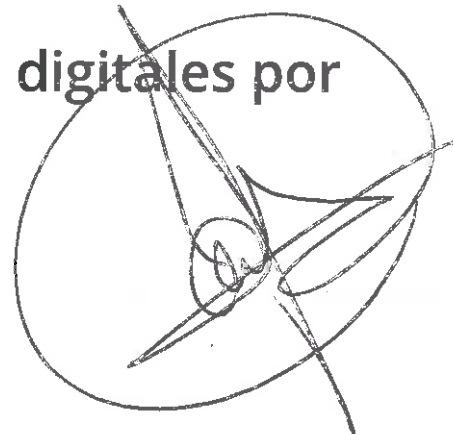

A través de esta opción, usted podrá verificar si el comprobante fue certificado por el SAT

Folio fiscal*:

RFC emisor*:

RFC receptor*:



Proporcione los dígitos de la imagen*:



Verificar CFDI

* Datos obligatorios

RFC del emisor	Nombre o razón social del emisor	RFC del receptor	Nombre o razón social del receptor
MCB850101L21	MUNICIPIO DE CHILPANCINGO DE LOS BRAVO	SFA830301521	SECRETARIA DE FINANZAS Y ADMINISTRACIÓN DEL ESTADO DE GUERRERO
Folio fiscal	Fecha de expedición	Fecha certificación SAT	PAC que certificó
5824CEA5-A83E-4E41-AF6E-94F3E7CDF6B4	2020-03-06T09:25:37	2020-03-06T12:30:29	SAT970701NN3
Total del CFDI	Efecto del comprobante	Estado CFDI	Estatus de cancelación
\$405,875.50	Ingreso	Vigente	Cancelable con aceptación

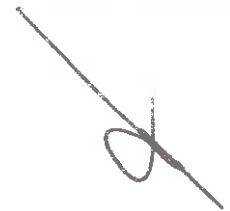
Imprimir

Enlaces

- [Declaración de Accesibilidad \(https://www.gob.mx/accesibilidad\)](https://www.gob.mx/accesibilidad)
- [Política de privacidad \(https://www.gob.mx/privacidad\)](https://www.gob.mx/privacidad)
- [Términos y Condiciones \(https://www.gob.mx/terminos\)](https://www.gob.mx/terminos)
- [Marco Jurídico \(http://www.ordenjuridico.gob.mx\)](http://www.ordenjuridico.gob.mx)
- [Portal de Obligaciones de Transparencia \(http://portaltransparencia.gob.mx\)](http://portaltransparencia.gob.mx)
- [Sistema Infomex \(https://www.infomex.org.mx/gobiernofederal/home.action\)](https://www.infomex.org.mx/gobiernofederal/home.action)
- [INAI \(http://inicio.ifai.org.mx/SitePages/ifai.aspx\)](http://inicio.ifai.org.mx/SitePages/ifai.aspx)
- [Mapa de sitio \(https://www.gob.mx/sitemap\)](https://www.gob.mx/sitemap)

¿Qué es gob.mx?

Es el portal único de trámites, información y participación ciudadana. [Leer más \(https://www.gob.mx/que-es-gobmx\)](https://www.gob.mx/que-es-gobmx)

- [English \(https://www.gob.mx/en/index\)](https://www.gob.mx/en/index)
- [Temas \(https://www.gob.mx/temas\)](https://www.gob.mx/temas)
- [Reformas \(http://reformas.gob.mx\)](http://reformas.gob.mx)



Contacto

Mesa de ayuda: dudas e información
gobmx@funcionpublica.gob.mx

[Denuncia contra servidores públicos \(https://www.gob.mx/tramites/ficha/presentacion-de-quejas-y-denuncias-en-la-sfp/SFP54\)](https://www.gob.mx/tramites/ficha/presentacion-de-quejas-y-denuncias-en-la-sfp/SFP54)

Mantente informado. Suscríbete.



Síguenos en

[\(https://www.facebook.com/gobmx\)](https://www.facebook.com/gobmx) [\(https://twitter.com/gobmx\)](https://twitter.com/gobmx)



RFC emisor: MCB850101L21
Nombre emisor: MUNICIPIO DE CHILPANCINGO DE LOS BRAVO
Folio: 0313
RFC receptor: SFA830301521
Nombre receptor: SECRETARIA DE FINANZAS Y ADMINISTRACION DEL ESTADO DE GUERRERO
Uso CFDI: Por definir

Folio fiscal: 2A476B50-6B28-4AE0-9738-57BAC1391FB2
No. de serie del CSD: 00001000000412357002
Serie: B
Código postal, fecha y hora de emisión: 39000 2020-03-06 15:10:20
Efecto de comprobante: Ingreso
Régimen fiscal: Personas Morales con Fines no Lucrativos

Conceptos

Clave del producto y/o servicio	No. identificación	Cantidad	Clave de unidad	Unidad	Valor unitario	Importe	Descuento	No. de pedimento	No. de cuenta predial
01010101		1	MON	MES	125966.33	125966.33			
Descripción	PARTICIPACIONES FEDERALES A MUNICIPIOS (FONDO GENERAL), CORRES PONDIENTES AL DIA 5 DE MARZO DE 2020								

Moneda: Peso Mexicano
Forma de pago: Transferencia electrónica de fondos (incluye SPEI)
Método de pago: Pago en una sola exhibición
Condiciones de pago: CONTADO

Subtotal \$125,966.33
Total \$125,966.33

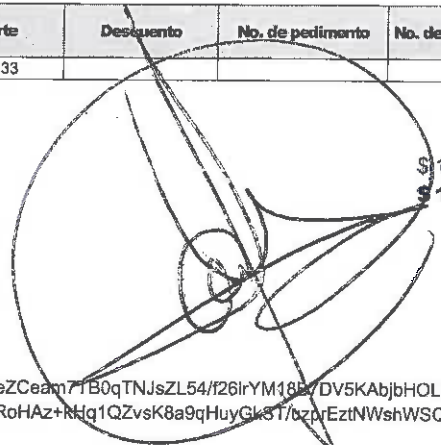

Sello digital del CFDI:

WvgvDasiYyBI7tsMHQ8hfgfkYE4qCHA2p5Z1M0cgZXKHpY92yMHGvwHvKNTq0nHTcuVJJvLWUAUcLoZDZJIC0nqeS8veZCeam7TB0qTNJsZL54/f26lrYM18B7DV5KAbjbHOL3kXJ5YPJDc9wwHsib2u8S05SyO6tzz7qiD63diUeusGzuK+GG0Jr+cRK4ps2B6xcvDuomEi/ZQhsVS648g3PB9uOB1/TR6HJJu7wA0CRoHAz+kHq1QZvsK8a9qHuyGkST/uzprEztNWshWSQz1h0HO3icfbSuNGI7Jgap9fc9sNjX0V39M5tpHqhf3EGGaHXU2BZ0wTN+xKwrOA0DA==

Sello digital del SAT:

Mca7T5tmRqXJ3YvBkuzoPdm0j6jZ9b+MBG9owGjqCpJvY3d34cfcM5P+XRuU4ruRAPqCpwr2qPGH58+F1CcFnSWeNOMxuOpRvHFxQfxd7HuATC196xWVph03B+vRkF1MBBEVXmiqK97Bp16vs2UFseDnOLIVhbxymfA+JJyvWCrZgVQ0GahNJu5F79G1Sowvmo5smfWmclq/OpoCGKqg1fnzHg5a62IVipciWbSLvNCatZoeDykQRyUH783KdE9/ahanfC4Z/GMUzopoHUAzGejQrhK37bwoXXblNMLnWal22iVqWmBaUMms1DCWlQ1Sr9Kf0yayB14mbciSigQ==

Cadena Original del complemento de certificación digital del SAT:

||1.1|2A476B50-6B28-4AE0-9738-57BAC1391FB2|2020-03-06T15:22:41|SAT970701NN3|WvgvDasiYyBI7tsMHQ8hfgfkYE4qCHA2p5Z1M0cgZXKHpY9. yMHGvwHvKNTq0nHTcuVJJvLWUAUcLoZDZJIC0nqeS8veZCeam7TB0qTNJsZL54/f26lrYM18B7DV5KAbjbHOL3kXJ5YPJDc9wwHsib2u8S05SyO6tzz7qiD63diUeusGzuK+GG0Jr+cRK4ps2B6xcvDuomEi/ZQhsVS648g3PB9uOB1/TR6HJJu7wA0CRoHAz+kHq1QZvsK8a9qHuyGkST/uzprEztNWshWSQz1h0HO3icFbSuNGI7Jgap9fc9sNjX0V39M5tpHqhf3EGGaHXU2BZ0wTN+xKwrOA0DA==|00001000000403258748||

RFC del proveedor de certificación: SAT970701NN3 **Fecha y hora de certificación:** 2020-03-06 15:22:41
No. de serie del certificado SAT 00001000000403258748



Handwritten signature in blue ink.

 (<http://www.gob.mx/>) Inicio

Verificación de comprobantes fiscales digitales por internet

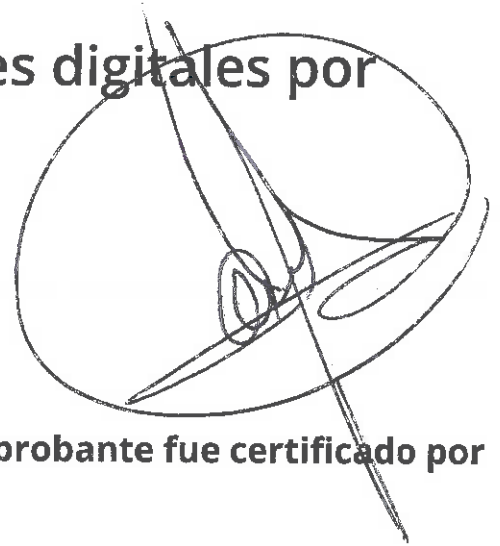

A través de esta opción, usted podrá verificar si el comprobante fue certificado por el SAT

Folio fiscal*:

RFC emisor*:

RFC receptor*:



Proporcione los dígitos de la imagen*:

Verificar CFDI

* Datos obligatorios

RFC del emisor	Nombre o razón social del emisor	RFC del receptor	Nombre o razón social del receptor
MCB850101L21	MUNICIPIO DE CHILPANCINGO DE LOS BRAVO	SFA830301521	SECRETARIA DE FINANZAS Y ADMINISTRACIÓN DEL ESTADO DE GUERRERO
Folio fiscal	Fecha de expedición	Fecha certificación SAT	PAC que certificó
2A476B50-6B28-4AE0-9738-57BAC1391FB2	2020-03-06T15:10:20	2020-03-06T15:22:41	
Total del CFDI	Efecto del comprobante	Estado CFDI	Estatus de cancelación
\$125,966.33	Ingreso	Vigente	Cancelable con aceptación

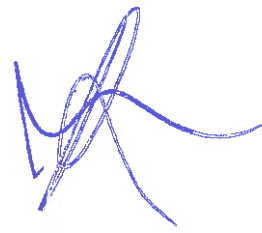

Imprimir



Enlaces

- [Declaración de Accesibilidad \(https://www.gob.mx/accesibilidad\)](https://www.gob.mx/accesibilidad)
- [Política de privacidad \(https://www.gob.mx/privacidad\)](https://www.gob.mx/privacidad)
- [Términos y Condiciones \(https://www.gob.mx/terminos\)](https://www.gob.mx/terminos)
- [Marco Jurídico \(http://www.ordenjuridico.gob.mx\)](http://www.ordenjuridico.gob.mx)
- [Portal de Obligaciones de Transparencia \(http://portaltransparencia.gob.mx\)](http://portaltransparencia.gob.mx)
- [Sistema Infomex \(https://www.infomex.org.mx/gobiernofederal/home.action\)](https://www.infomex.org.mx/gobiernofederal/home.action)
- [INAI \(http://inicio.ifai.org.mx/SitePages/ifai.aspx\)](http://inicio.ifai.org.mx/SitePages/ifai.aspx)
- [Mapa de sitio \(https://www.gob.mx/sitemap\)](https://www.gob.mx/sitemap)

¿Qué es gob.mx?

Es el portal único de trámites, información y participación ciudadana. [Leer más \(https://www.gob.mx/que-es-gobmx\)](https://www.gob.mx/que-es-gobmx)

- [English \(https://www.gob.mx/en/index\)](https://www.gob.mx/en/index)
- [Temas \(https://www.gob.mx/temas\)](https://www.gob.mx/temas)
- [Reformas \(http://reformas.gob.mx\)](http://reformas.gob.mx)

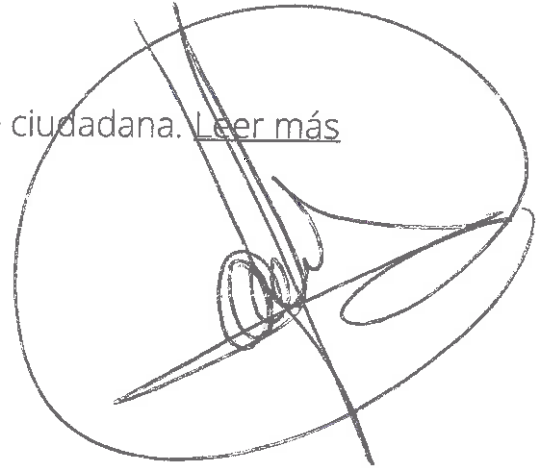

Contacto

Mesa de ayuda: dudas e información
gobmx@funcionpublica.gob.mx

[Denuncia contra servidores públicos \(https://www.gob.mx/tramites/ficha/presentacion-de-quejas-y-denuncias-en-la-sfp/SFP54\)](https://www.gob.mx/tramites/ficha/presentacion-de-quejas-y-denuncias-en-la-sfp/SFP54)

Mantente informado. Suscríbete.

usuario@ejemplo.com



Síguenos en

[\(https://www.facebook.com/gobmx\)](https://www.facebook.com/gobmx) [\(https://twitter.com/gobmx\)](https://twitter.com/gobmx)



RFC emisor: MCB850101L21
Nombre emisor: MUNICIPIO DE CHILPANCINGO DE LOS BRAVO
Folio: 0315
RFC receptor: SFA830301521
Nombre receptor: SECRETARIA DE FINANZAS Y ADMINISTRACION DEL ESTADO DE GUERRERO
Uso CFDI: Por definir

Folio fiscal: 8E014F07-B9FB-46ED-AD0E-B5A4565B1B29
No. de serie del CSD: 00001000000412357002
Serie: B
Código postal, fecha y hora de emisión: 39000 2020-03-06 10:57:56
Efecto de comprobante: Ingreso
Régimen fiscal: Personas Morales con Fines no Lucrativos

Conceptos

Clave del producto y/o servicio	No. identificación	Cantidad	Clave de unidad	Unidad	Valor unitario	Importe	Descuento	No. de pedimento	No. de cuenta predial
01010101		1	MON	MES	787087.27	787087.27			
Descripción		PARTICIPACIONES FEDERALES A MUNICIPIOS (FONDO DE FOMENTO MUNICIPAL), CORRESPONDIENTES AL DÍA 5 DE MARZO DE 2020							

Moneda: Peso Mexicano
Forma de pago: Transferencia electrónica de fondos (incluye SPEI)
Método de pago: Pago en una sola exhibición
Condiciones de pago: CONTADO

Subtotal \$787,087.27
Total \$787,087.27

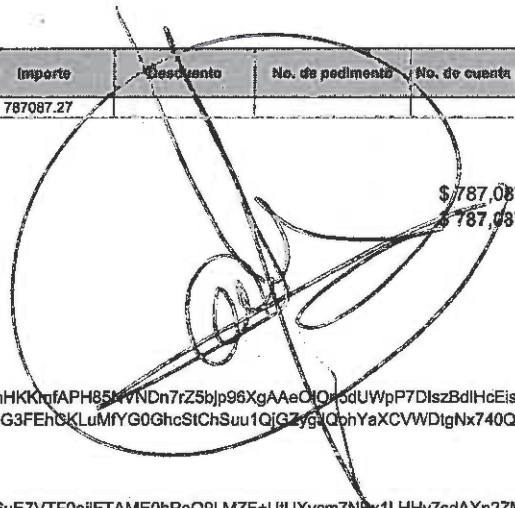

Sello digital del CFDI:

Tsoh5no0Jnc3ys2ErVsm66MazCIJCEGha2gEM7G9Mgz2dHgxtAjz1DdAbM40M85NIWIOydtz2aa1I4IYcF3bDyYhHKKmfAPH85NVNDn7rZ5bjp96XgAAeOION5dUWpP7DlszBdlHcEis6J2VhQDC0ginHkFUm6mzS3mNAZbutL65PntbnXvzReegAviQ7mkqX7PuTifWzinRaeVDr2vaojMn6uwWIAtbc8Ha7ZtgG3FEhCKLuMfYG0GhcStChSuu1QjGZygJQohYaXCVWDtgNx740QnXzFvnrwadK8R3WWZmixe1ITNAI+17hEwV5WtJUGbGJO/Xv8s3qn8uV9z8m0w==

Sello digital del SAT:

joettlPa7yzfQBriKfbixFipMTuJOfCpF5HniePhADmc89FXTkUhgFV9+ypRilixCZ8L6I2+Vg+5VUdhCzsrjAzqU9NK6uE7VTF0eiiFTAME0hPaQ9LMZF+UIUXycm7NBx1LHHy7sdAXn2ZMZIXhwdeDjdRRhutaJNn2/9LF3fcrIvbjEUJ6GZ1oCK8wibg3sf6hWxEmBPbQuSkbR5Xy106vqQDpz8upiUafB5Xk79kRiszxHsGhcMxnJ39/1ob9I7RLLF10Bf9vsLwa7wP/Wpbsli5o4AWz1FqprNOVjnOSvadSIRFUbNWFoSXQYKn7Q46FKIQYUCWYdL1UQrKEQ==

Cadena Original del complemento de certificación digital del SAT:

||1.1|8E014F07-B9FB-46ED-AD0E-B5A4565B1B29|2020-03-06T12:43:27|SAT970701NN3|Tsoh5no0Jnc3ys2ErVsm66MazCIJCEGha2gEM7G9Mgz2dHgxtAjz1DdAbM40M85NIWIOydtz2aa1I4IYcF3bDyYhHKKmfAPH85NVNDn7rZ5bjp96XgAAeOION5dUWpP7DlszBdlHcEis6J2VhQDC0ginHkFUm6mzS3mNAZbutL65PntbnXvzReegAviQ7mkqX7PuTifWzinRaeVDr2vaojMn6uwWIAtbc8Ha7ZtgG3FEhCKLuMfYG0GhcStChSuu1QjGZygJQohYaXCVWDtgNx740QnXzFvnrwadK8R3WWZmixe1ITNAI+17hEwV5WtJUGbGJO/Xv8s3qn8uV9z8m0w==||00001000000403258748||

RFC del proveedor de certificación: SAT970701NN3 **Fecha y hora de certificación:** 2020-03-06 12:43:27
No. de serie del certificado SAT 00001000000403258748

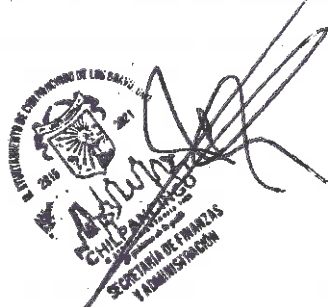

[\(http://www.sat.gob.mx/\)](http://www.sat.gob.mx/) Inicio



Verificación de comprobantes fiscales digitales por internet

A través de esta opción, usted podrá verificar si el comprobante fue certificado por el SAT

Folio fiscal*:

RFC emisor*:

RFC receptor*:



Proporcione los dígitos de la imagen*:

Verificar CFDI



* Datos obligatorios

RFC del emisor	Nombre o razón social del emisor	RFC del receptor	Nombre o razón social del receptor
MCB850101L21	MUNICIPIO DE CHILPANCINGO DE LOS BRAVO	SFA830301521	SECRETARIA DE FINANZAS Y ADMINISTRACIÓN DEL ESTADO DE GUERRERO

Folio fiscal	Fecha de expedición	Fecha de certificación SAT	PAC que certificó
8E014F07-B9FB-46ED-AD0E-B5A4565B1B29	2020-03-06T10:57:56	2020-03-06T12:43:27	SAT970701NN3

Total del CFDI	Efecto del comprobante	Estado CFDI	Estatus de cancelación
\$787,087.27	Ingreso	Vigente	Cancelable sin aceptación

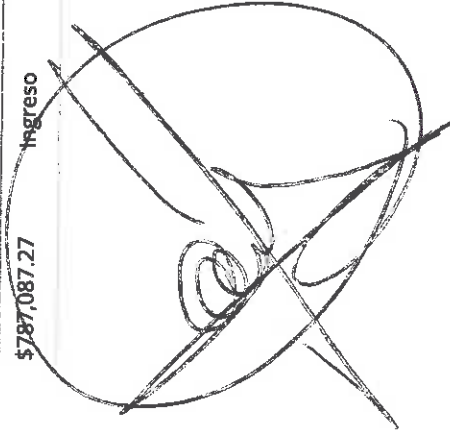

Imprimir

Enlaces

- [Declaración de Accesibilidad \(https://www.gob.mx/accesibilidad\)](https://www.gob.mx/accesibilidad)
- [Política de privacidad \(https://www.gob.mx/privacidad\)](https://www.gob.mx/privacidad)
- [Términos y Condiciones \(https://www.gob.mx/terminos\)](https://www.gob.mx/terminos)
- [Marco Jurídico \(http://www.ordenjuridico.gob.mx\)](http://www.ordenjuridico.gob.mx)
- [Portal de Obligaciones de Transparencia \(http://portaltransparencia.gob.mx\)](http://portaltransparencia.gob.mx)
- [Sistema Infomex \(https://www.infomex.org.mx/gobierno/federal/home.action\)](https://www.infomex.org.mx/gobierno/federal/home.action)
- [INAL \(http://inicio.ifai.org.mx/SitePages/ifai.aspx\)](http://inicio.ifai.org.mx/SitePages/ifai.aspx)
- [Mapa de sitio \(https://www.gob.mx/sitemap\)](https://www.gob.mx/sitemap)

¿Qué es gob.mx?

Es el portal único de trámites, información y participación ciudadana. [Leer más \(https://www.gob.mx/que-es-gobmx\)](#)

- [English \(https://www.gob.mx/en/index\)](https://www.gob.mx/en/index)
- [Temas \(https://www.gob.mx/temas\)](https://www.gob.mx/temas)
- [Reformas \(http://reformas.gob.mx\)](http://reformas.gob.mx)

Contacto

Mesa de ayuda: dudas e información
gobmx@funcionpublica.gob.mx

[Denuncia contra servidores públicos \(https://www.gob.mx/tramites/ficha/presentacion-de-quejas-y-denuncias-en-la-sfp/SFP54\)](https://www.gob.mx/tramites/ficha/presentacion-de-quejas-y-denuncias-en-la-sfp/SFP54)

Mantente informado. Suscríbete.



Síguenos en

<https://www.facebook.com/gobmx> <https://twitter.com/gobmx>

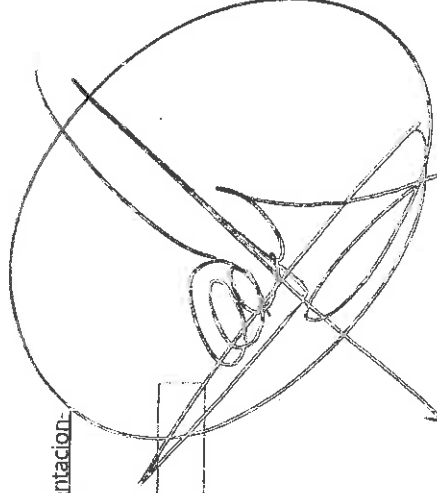

```

<?xml version="1.0" encoding="UTF-8">
<cfdi:Comprobante xmlns:cfdi="http://www.sat.gob.mx/cfd/3" Version="3.3" Serie="B" Folio="0315" Fecha="2020-03-06T10:57:56"
Sello="Tsoh5no0JNc3ys2Ervsm66MazClJCEGha2gEM7G9Mgz2dHgxtAjz1DdAbM40M85NIWIOydtz2aa1I4IYcF3bDyYhHKKmfAPH85NVNDn7rZ5bjp96XgAA
FormaPago="03" NoCertificado="00001000000412357002" CondicionesDePago="CONTADO" SubTotal="787087.27"
Certificado="MIIGRJCBC6gAwIBAgIUMDAwMDEwMDAwMDA0MTIzNTcwMDIwDQYJKoZIhvcNAQELBQAwwggGyMTgwNgYDVQQDDC9BLkMuIGRlbC
Moneda="MXN" Total="787087.27" TipoDeComprobante="I" MetodoPago="PUE" LugarExpedicion="39000" xsi:schemaLocation="http://www.sat.gob.mx/cfd/3
http://www.sat.gob.mx/sitio_internet/cfd/3/cfdv33.xsd" xmlns:xsi="http://www.w3.org/2001/XMLSchema-instance">
  <cfdi:LimiteRegimenFiscal="603" Nombre="MUNICIPIO DE CHILPANCINGO DE LOS BRAVO" Rfc="MCB850101L21"/>
  <cfdi:Receptor Nombre="SECRETARIA DE FINANZAS Y ADMINISTRACIÓN DEL ESTADO DE GUERRERO" Rfc="SFA630301321" UsoCFDI="P01"/>
  <cfdi:Conceptos>
    <cfdi:Concepto Importe="787087.27" ValorUnitario="787087.27" Descripcion="PARTICIPACIONES FEDERALES A MUNICIPIOS (FONDO DE
    FOMENTO MUNICIPAL), CORRESPONDIENTES AL DÍA 5 DE MARZO DE 2020" Unidad="MES" ClaveUnidad="MON" Cantidad="1"
    ClaveProdServ="01010101"/>
  </cfdi:Conceptos>
  <cfdi:Complemento>
    <tfd:TimbreFiscalDigital Version="1.1" xsi:schemaLocation="http://www.sat.gob.mx/TimbreFiscalDigital
    http://www.sat.gob.mx/sitio_internet/cfd/TimbreFiscalDigital/TimbreFiscalDigitalv11.xsd"
    SelloSAT="joettiPa7yzfQBriKfbixFipMTuJOfCpFSHnlhPaADmc89FXTkUhgFV9+ypRlx CZ8L6l2+Vg+5VUdhCzartjAzzU9NK6uE7VTF0ciiFTAM
    NoCertificadoSAT="00001000000403258748"
    SelloCFD="Tsoh5no0JNc3ys2Ervsm66MazClJCEGha2gEM7G9Mgz2dHgxtAjz1DdAbM40M85NIWIOydtz2aa1I4IYcF3bDyYhHKKmfAPH85NVNE
    RfcProvCertif="SAT970701NN3" FechaTimbrado="2020-03-06T12:43:27" UUID="8E014F07-B9FB-46ED-AD0E-B5A4565B1B29"
    xmlns:tfd="http://www.sat.gob.mx/TimbreFiscalDigital"/>
  </cfdi:Complemento>
</cfdi:Comprobante>

```



H. AYUNTAMIENTO MUNICIPAL DE CHILPANCINGO, GRO.

SECRETARIA DE FINANZAS Y ADMINISTRACION

GASTO CORRIENTE



PÓLIZA DE INGRESOS
(DI-2) NO. 13

PROGRAMA: GASTO CORRIENTE
 FECHA: 13/mar/20
 REFERENCIA: / O-I No. 1 Fecha: (01/ene/20) /
 BENEFICIARIO: MUNICIPIO DE CHILPANCINGO DE LOS BRAVO, GUERRERO
 CONCEPTO: REGISTRO DE PARTICIPACIONES CORRESPONDIENTE AL DÍA 13 DE MARZO DE 2020.

C U E N T A	DESCRIPCIÓN (CRI)	MONTO
1 8 1 0 1 0 1 0 1	FONDO GENERAL DE PARTICIPACIONES (PRESTAMO SEFINA) UNIDAD ADMINISTRATIVA: DIRECCION DE INGRESOS FUENTE DE FINANCIAMIENTO: 15 - RECURSOS FEDERALES	8,490,285.65
1 8 1 0 1 0 3	FONDO PARA LA INFRAESTRUCTURA A MUNICIPIOS (PART. GASOLINA Y DIESEL FIM) UNIDAD ADMINISTRATIVA: DIRECCION DE INGRESOS FUENTE DE FINANCIAMIENTO: 15 - RECURSOS FEDERALES	507,211.52
1 8 1 0 1 0 3	FONDO PARA LA INFRAESTRUCTURA A MUNICIPIOS (FDO. DE COMP. GASOLINA Y DIESEL FIM.) UNIDAD ADMINISTRATIVA: DIRECCION DE INGRESOS FUENTE DE FINANCIAMIENTO: 15 - RECURSOS FEDERALES	597,220.32
1 8 1 0 2 0 2	FONDO DE AHORRO PARA CONTINGENCIAS (DESC. FOND GRAL) UNIDAD ADMINISTRATIVA: DIRECCION DE INGRESOS FUENTE DE FINANCIAMIENTO: 15 - RECURSOS FEDERALES	1,029,202.74
1 8 1 0 2 0 4	PRESTAMO P/CONTINGENCIAS FINANCIERAS (DESC. FOND. GRAL.) UNIDAD ADMINISTRATIVA: DIRECCION DE INGRESOS FUENTE DE FINANCIAMIENTO: 15 - RECURSOS FEDERALES	427,000.00
1 8 1 0 2 1 5	ISR POR CUENTA DE CAPACH (DESC. RECUPERACIÓN IS.R.) UNIDAD ADMINISTRATIVA: DIRECCION DE INGRESOS FUENTE DE FINANCIAMIENTO: 15 - RECURSOS FEDERALES	345,539.00

Monto total

11,396,459.23

C U E N T A	PLAN DE CUENTAS (CONTABILIDAD)	DEBE	HABER
4 2 1 1 1 0 0 8 0 0 1 0 0 1 0 0 1	FONDO GENERAL DE PARTICIPACIONES		8,490,285.65
4 2 1 1 1 0 0 8 0 0 1 0 0 1 0 0 3	FONDO PARA LA INFRAESTRUCTURA A MUNICIPIOS		507,211.52
4 2 1 1 1 0 0 8 0 0 1 0 0 1 0 0 3	FONDO PARA LA INFRAESTRUCTURA A MUNICIPIOS		597,220.32
4 2 1 1 1 0 0 8 0 0 1 0 0 2 0 0 2	FONDO DE AHORRO PARA CONTINGENCIAS		1,029,202.74
4 2 1 1 1 0 0 8 0 0 1 0 0 2 0 0 4	PRESTAMO P/CONTINGENCIAS FINANCIERAS		427,000.00
4 2 1 1 1 0 0 8 0 0 1 0 0 2 0 1 5	ISR POR CUENTA DE CAPACH		345,539.00
1 1 2 2 5 0 2 1 0 2 7 0 0 2	PARTICIPACIONES FEDERALES	8,490,285.65	
1 1 2 2 5 0 2 1 0 2 3 0 0 2	PARTICIPACIONES FEDERALES	2,479,173.58	
1 1 2 2 6	CUENTAS POR COBRAR A ENTIDADES FEDERATIVAS Y MUNICIPIOS	427,000.00	
1 1 2 2 5 0 2 1 0 2 7 0 0 2	PARTICIPACIONES FEDERALES		8,490,285.65
1 1 2 2 5 0 2 1 0 2 3 0 0 2	PARTICIPACIONES FEDERALES		2,479,173.58
1 1 2 2 6	CUENTAS POR COBRAR A ENTIDADES FEDERATIVAS Y MUNICIPIOS		427,000.00
1 1 1 2 1 0 2 1 0 2 7 0 0 2 0 0 1	CTA No 01-14347188 GASTO CORRIENTE 2020	8,490,285.65	
1 1 1 2 1 0 2 1 0 2 7 0 0 2 0 0 1	CTA No 01-14347188 GASTO CORRIENTE 2020	507,211.52	
1 1 1 2 1 0 2 1 0 2 7 0 0 2 0 0 1	CTA No 01-14347188 GASTO CORRIENTE 2020	597,220.32	
1 1 2 3 9 0 2 1 0 2 7 0 0 7	PRESTAMO PARA CONTINGENCIAS FINANCIERAS	427,000.00	



H. AYUNTAMIENTO MUNICIPAL DE CHILPANCINGO, GRO.

SECRETARIA DE FINANZAS Y ADMINISTRACION

GASTO CORRIENTE



PÓLIZA DE INGRESOS
(DI-2) NO. 13

PROGRAMA: GASTO CORRIENTE

FECHA: 13/mar/20

C U E N T A	PLAN DE CUENTAS (CONTABILIDAD)	DEBE	HABER
11239021027005	FONDO DE AHORRO	1,029,202.74	
11239021027010	DESCUENTOS POR CUENTA DE CAPACH (IMSS E ISR)	345,539.00	

Sumas iguales		22,792,918.46	22,792,918.46
----------------------	--	----------------------	----------------------

C U E N T A	PLAN DE CUENTAS (PRESUPUESTO)	DEBE	HABER
812	LEY DE INGRESOS POR EJECUTAR	11,396,459.23	
814	LEY DE INGRESOS DEVENGADA		11,396,459.23
814	LEY DE INGRESOS DEVENGADA	11,396,459.23	
815	LEY DE INGRESOS RECAUDADA		11,396,459.23

Sección de firmas manuscritas en azul, incluyendo una firma grande y una más pequeña con un símbolo 'E' encima.

No. Cuenta	0114347188
No. Cliente	03563359

FECHA	OPER	LIQ	COD. DESCRIPCIÓN	REFERENCIA	CARGOS	ABONOS	OPERACIÓN	SALDO LIQUIDACIÓN
			MUNICIPIO DE CHILPANCINGO DE L					
12/MAR	12/MAR		T17 SPEI ENVIADO BANORTE 0 0120320PAG NOM MEC GC 1RA MAR 20 BANO Ref. 000214184 072 00072260008626214833 002601002003120000214184		1,661,531.04			
12/MAR	12/MAR		T17 SPEI ENVIADO SANTANDER 0 0120320PAG NOM MEC GC 1RA MAR 20 SANT Ref. 000215543 014 00014260655044019319 002601002003120000215543		258,404.54			
12/MAR	12/MAR		T17 SPEI ENVIADO SCOTIABANK 0 0120320PAG NOM MEC GC 1RA MAR 20 SCOT Ref. 000216472 044 00044260044005897481 002601002003120000216472		1,095,598.74			
12/MAR	12/MAR		T17 SPEI ENVIADO AFIRME 0 0120320PAG NOM MEC GC 1RA MAR 20 AFIR Ref. 000216931 062 00062260113510031807 002601002003120000216931		2,253,741.18			
12/MAR	12/MAR		T20 SPEI RECIBIDOBANORTE 0 0120320REINTEGRO POR EXCEDENTE DE FON Ref. 006901870 072 00072260008626214833 8846APAB202003120943153013			169,092.00		
12/MAR	12/MAR		T17 SPEI ENVIADO SANTANDER 0 0120320PAG COMPENSACIONES REGIDORES 1 Ref. 000263584 014 00014260655044019319 002601002003120000263584		169,092.00		395,205.62	395,205.62
13/MAR	13/MAR		T20 SPEI RECIBIDOINVEX 0 0000835TRANSFERENCIA DE FONDOS Ref. 007818108 059 00059180000835400018 004685648			8,490,285.65		
13/MAR	13/MAR		T17 SPEI ENVIADO BANAMEX 0 0130320PAG NOM MEC GC 1RA MAR 20 BANA Ref. 000423380 002 00002260700966768142 002601002003130000423380		329,014.49			
3/MAR	13/MAR		W41 TRASPASO ENTRE CUENTAS PAG NOM MEC GC 1RA MAR 20 BBVABMRCASH Ref. REFBNTC00482889		485,822.01			
3/MAR	13/MAR		T17 SPEI ENVIADO HSBC 0 0130320PAG NOM MEC GC 1RA MAR 20 HSBC Ref. 000426907 021 00021260040566542700 002601002003130000426907		111,308.40			
3/MAR	13/MAR		T17 SPEI ENVIADO BANORTE 0 0130320PAG NOM MEC GC 1RA MAR 20 BANO Ref. 000431277 072		232,928.47			

No. Cuenta	0114347188
No. Cliente	C3563359

FECHA	OPER	LIQ	COD. DESCRIPCIÓN	REFERENCIA	CARGOS	ABONOS	OPERACIÓN	SALDO LIQUIDACIÓN
13/MAR	13/MAR		T20 SPEI RECIBIDOSANTANDER 0 5585679INCENT GASOLINA FIM CHILPANCIN Ref. 008446764 014 00014260655062792883 2020031340014 BET0000455856790 SECRETARIA DE FINANZAS Y ADMINISTRACION			507,211.52		
13/MAR	13/MAR		T20 SPEI RECIBIDOSANTANDER 0 5586580FDO COMP FIM CHILPANCINGO DE L Ref. 008447246 014 00014260655062793510 2020031340014 BET0000455865800 SECRETARIA DE FINANZAS Y ADMINISTRACION			597,220.32	7,254,328.68	7,254,328.68
24/MAR	24/MAR		T20 SPEI RECIBIDOINVEX 0 0000835TRANSFERENCIA DE FONDOS Ref. 006361963 059 00059180000835400018 004701715 BANCO INVEX, S.A. FIDUCIARIO POR CTA. DE				8,617,387.64	
24/MAR	24/MAR		T20 SPEI RECIBIDOSANTANDER 0 7199950ISAN CHILPANCINGO DE LOS BRAVO Ref. 006427447 014 00014260655059743887 2020032440014 BET0000471999500 SECRETARIA DE FINANZAS Y ADMINISTRACION				76,642.93	
24/MAR	24/MAR		T20 SPEI RECIBIDOSANTANDER 0 7199954TENENCIA DE CHILPANCINGO DE LO Ref. 006427448 014 00014260655059743887 2020032440014 BET0000471999540 SECRETARIA DE FINANZAS Y ADMINISTRACION			171,519.58	16,119,878.83	16,119,878.83
25/MAR	25/MAR		T17 SPEI ENVIADO SANTANDER 0 0250320REINTEGRO DE PRESTAMO A FORTAM Ref. 000475984 014 00014260655079098936 002601002003250000475984 FORTAMUN 2020 SANTANDER		50,000.00		16,069,878.83	16,069,878.83
27/MAR	27/MAR		T17 SPEI ENVIADO SANTANDER 0 0270320REINTEGRO DE PRESTAMO A FORTAM Ref. 000662680 014 00014260655079098936 002601002003270000662680 FORTAMUN 2020 SANTANDER		3,275,104.52			
27/MAR	27/MAR		T17 SPEI ENVIADO BANAMEX 0 0270320PAG NOM MEC GC 2DA MAR 20 BANA Ref. 000683680 002 00002260700966768142 002601002003270000683680 MPIO DE CHILPANCINGO DE LOS BR		1,983,442.24			
27/MAR	27/MAR		W41 TRASPASO ENTRE CUENTAS PAG NOM MEC GC 2DA MAR 20 BBVABMRCASH Ref. REFBNTC00482889		1,147,419.38			
27/MAR	27/MAR		T17 SPEI ENVIADO HSBC 0 0270320PAG NOM MEC GC 2DA MAR 20 HSBC Ref. 000685217 021 00021260040566542700 002601002003270000685217 MUNICIPIO DE CHILPANCINGO DE L		532,894.80			
27/MAR	27/MAR		T17 SPEI ENVIADO BANORTE 0 0270320PAG NOM MEC GC 2DA MAR 20 BANO Ref. 000686066 072 00072260008626214833		1,951,840.36			

RFC emisor: MCB850101L21
 Nombre emisor: MUNICIPIO DE CHILPANCINGO DE LOS BRAVO
 Folio: 0326
 RFC receptor: SFA830301521
 Nombre receptor: SECRETARIA DE FINANZAS Y ADMINISTRACION DEL ESTADO DE GUERRERO.
 Uso CFDI: Por definir

Folio fiscal: 6962F420-B671-4845-8CD8-44ED7851D8B1
 No. de serie del CSD: 00001000000412357002
 Serie: B
 Código postal, fecha y hora de emisión: 39000 2020-03-17 10:41:40
 Efecto de comprobante: Ingreso
 Régimen fiscal: Personas Morales con Fines no Lucrativos

Conceptos

Código del producto y/o servicio	No. identificación	Cantidad	Código de unidad	Unidad	Valor unitario	Importe	Descripción	No. de pedimento	No. de cuenta predial
01010101		1	MON	MES	8490285.65	8490285.65			
Descripción: PARTICIPACIONES FEDERALES A MUNICIPIOS (FONDO GENERAL), CORRES PONDIENTES AL DIA 13 DE MARZO DE 2020.									

Moneda: Peso Mexicano
 Forma de pago: Transferencia electrónica de fondos (incluye SPEI)
 Método de pago: Pago en una sola exhibición
 Condiciones de pago: CONTADO

Subtotal \$8,490,285.65
 Total \$8,490,285.65

Sello digital del CFDI:

CedgWxj3yCN7K9wKNYpBu6pru+HuB9sDDUz0NEFRQHs7nPFLLwAQHAPIXA2GaMwwWFJga8qRjQaAWPvQavbh32pIOIWju+B2g3OX06pYj7bTclZ+dv16bZUm7D8smMnpCvDezNW951zclm/L3ITNlpD4nsdx3ITAB292XsL+6Bz2galD3MSA/Tr+otkXKpYtzk/IQcl/Rw2E5cmimjeY3vIONqk2bjMgCIYPwIGJSI2Wp+eRvtfE9ESNmNh3wplbnBxNYvabSbsbGnIVeL38PRVrrZLDPoLZ7C0IYc9kPDqpn5XsVuvObqQEhtnJquGRW6Hmi356hCJIR9vm02KAA==

Sello digital del SAT:

H7dQYQwriNXA3LafGaWUC4yx3kfgnh2LTE2HDkY1bcDW7GfQbHYsZrcwMvjDM7+meGnUPp9X9cGJ/ou6iCjV8cWWGwd+5p2amh6cbaV4KcYeQjIAzh5FpJZlqtkpogdmSf0F4S80RNyRD8y/QMghcFYyqqvIGVmKBhZUu+afRly2nnKV5252fr9BvTYnBEtIKXCqr5Zkhlg2HyGA9lgCgug7FBd6cTxyH4ssQTu81MNZyWnnDNgtu1ZBE+qLEV+xVgcl4alnZ6pxsv5RNnH9K4TKKhcCodTaWJ7QyXUANf+aSViKf5xAf5C3EOimerotSziIMR6VfDsTgKSQ==

Cadena Original del complemento de certificación digital del SAT:

{|1.1|6962F420-B671-4845-8CD8-44ED7851D8B1|2020-03-17T15:50:41|SAT970701NN3|CedgWxj3yCN7K9wKNYpBu6pru+HuB9sDDUz0NEFRQHs7nPFLLwAQHAPIXA2GaMwwWFJga8qRjQaAWPvQavbh32pIOIWju+B2g3OX06pYj7bTclZ+dv16bZUm7D8smMnpCvDezNW951zclm/L3ITNlpD4nsdx3ITAB292XsL+6Bz2galD3MSA/Tr+otkXKpYtzk/IQcl/Rw2E5cmimjeY3vIONqk2bjMgCIYPwIGJSI2Wp+eRvtfE9ESNmNh3wplbnBxNYvabSbsbGnIVeL38PRVrrZLDPoLZ7C0IYc9kPDqpn5XsVuvObqQEhtnJquGRW6Hmi356hCJIR9vm02KAA==|00001000000403258748|}

RFC del proveedor de certificación: SAT970701NN3 Fecha y hora de certificación: 2020-03-17 15:50:41
 No. de serie del certificado SAT 00001000000403258748



Handwritten signature and official stamp of the Municipality of Chilpancingo de los Bravos, Secretaría de Finanzas y Administración.

Handwritten signature in blue ink.

```

<?xml version="1.0" encoding="UTF-8"?>
<cfdi:Comprobante xmlns:cfdi="http://www.sat.gob.mx/cfd/3" Version="3.3" Serie="B" Folio="6326" Fecha="2020-03-17T10:41:40"
Sello="CedgWxj3yCN7K9wKNYpBu6pru+HuB9sDDUz0NEFRQHs7nPFLLwAQHAPIXA2GAM/wwWFJga8qRjQaAWPvQavbh32pIOIWju+B2g3OX06pYj7bTcl;
FormaPago="03" NoCertificado="00001000000412357002" CondicionesDePago="CONTADO" SubTotal="8490285.65"
Certificado="MIIGRjCCBC6gAwIBAgIUMDAwMDEwMDAwMDA0MTIzNTcwMDIwDQYJKoZIhvcNAQELBQAwggGyMTgwNgYDVQQDDC9BLkMulGRibC
Moneda="MXN" Total="8490285.65" TipoDeComprobante="I" MetodoPago="PUE" LugarExpedicion="39000" xsi:schemaLocation="http://www.sat.gob.mx/cfd/3
http://www.sat.gob.mx/sitio_internet/cfd/3/cfdv33.xsd" xmlns:xsi="http://www.w3.org/2001/XMLSchema-instance">
  <cfdi:Emisor RegimenFiscal="603" Nombre="MUNICIPIO DE CHILPANCINGO DE LOS BRAVO" Rfc="MCB850101L21"/>
  <cfdi:Receptor Nombre="SECRETARIA DE FINANZAS Y ADMINISTRACIÓN DEL ESTADO DE GUERRERO." Rfc="SFA830301521" UsoCFDI="P01"/>
  <cfdi:Conceptos>
    <cfdi:Concepto Importe="8490285.65" ValorUnitario="8490285.65" Descripcion="PARTICIPACIONES FEDERALES A MUNICIPIOS (FONDO
    GENERAL), CORRESPONDIENTES AL DIA 13 DE MARZO DE 2020." Unidad="MES" ClaveUnidad="MON" Cantidad="1"
    ClaveProdServ="01010101"/>
  </cfdi:Conceptos>
  <cfdi:Complemento>
    <cfdi:TimbreFiscalDigital Version="1.1" xsi:schemaLocation="http://www.sat.gob.mx/TimbreFiscalDigital
    http://www.sat.gob.mx/sitio_internet/cfd/TimbreFiscalDigital/TimbreFiscalDigitalv11.xsd"
    SelloSAT="H7dQYOwrINXA3LafGaWUC4yx3kfgnh2TLTE2HDKj1bcDW7GfQBHYsZrcwMvjDM/7+meGnUPp9X9cGJ/ou6iCJv8cWWGWd+5p2
    NoCertificadoSAT="00001000000403258748"
    SelloCFD="CedgWxj3yCN7K9wKNYpBu6pru+HuB9sDDUz0NEFRQHs7nPFLLwAQHAPIXA2GAM/wwWFJga8qRjQaAWPvQavbh32pIOIWju+B2
    RfcProvCertif="SAT970701NN3" FechaTimbrado="2020-03-17T15:50:41" UUID="6962F420-B671-4842-8C88-44ED7851D8B1"
    xmlns:tfd="http://www.sat.gob.mx/TimbreFiscalDigital"/>
  </cfdi:Complemento>
</cfdi:Comprobante>

```

RFC del emisor

Nombre o razón social del emisor

RFC del receptor

Nombre o razón social del receptor

MCB850101L21

MUNICIPIO DE CHILPANCINGO DE LOS BRAVO

SFA830301521

SECRETARIA DE FINANZAS Y ADMINISTRACIÓN DEL ESTADO DE GUERRERO.

Folio fiscal

Fecha de expedición

Fecha certificación SAT

PAC que certificó

6962F42D-B671-4845-8CD8-44ED7851D881

2020-03-17T10:41:40

2020-03-17T15:50:41

SAT970701NN3

Total del CFDI

Efecto del comprobante

Estado CFDI

Estatus de cancelación

\$8,490,285.65

Ingreso

Vigente

Cancelable sin aceptación

Verificación de comprobantes fiscales digitales por internet

A través de esta opción, usted podrá verificar si el comprobante fue certificado por el SAT

Folio fiscal*:

RFC emisor*:

RFC receptor*:



Proporcione los dígitos de la imagen*:

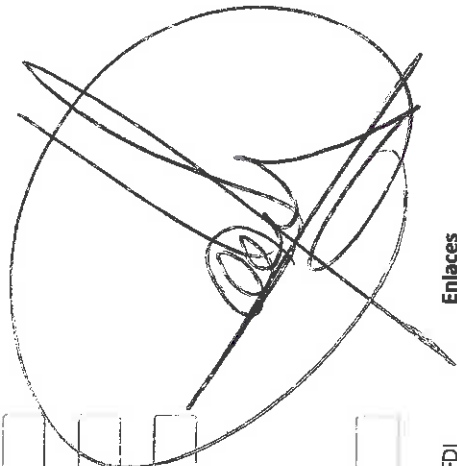

Verificar CFDI

* Datos obligatorios

Enlaces

- Declaración de Accesibilidad (<https://www.gob.mx/accesibilidad>)
- Política de privacidad (<https://www.gob.mx/privacidad>)
- Términos y Condiciones (<https://www.gob.mx/terminos>)
- Marco Jurídico (<http://www.ordenjuridico.gob.mx>)
- Portal de Obligaciones de Transparencia (<http://portaltransparencia.gob.mx>)
- Sistema Infomex (<https://www.infomex.org.mx/gobierno/federal/home.action>)
- INAI (<http://inicio.ifai.org.mx/SitePages/fjal.aspx>)

Imprimir

- [Mapa de sitio \(https://www.gob.mx/sitemap\)](https://www.gob.mx/sitemap)

¿Qué es gob.mx?

Es el portal único de trámites, información y participación ciudadana. [Leer más](#) (<https://www.gob.mx/que-es-gobmx>)

- [English \(https://www.gob.mx/en/index\)](https://www.gob.mx/en/index)
- [Temas \(https://www.gob.mx/temas\)](https://www.gob.mx/temas)
- [Reformas \(http://reformas.gob.mx\)](http://reformas.gob.mx)

Contacto

Mesa de ayuda: dudas e información
gobmx@funcionpublica.gob.mx

Denuncia contra servidores públicos (<https://www.gob.mx/tramites/ficha/presentacion-de-quejas-y-denuncias-en-la-sfp/SFP-54>)

Mantente informado. Suscríbete.



Síguenos en

(<https://www.facebook.com/gobmx>), (<https://twitter.com/gobmx>)

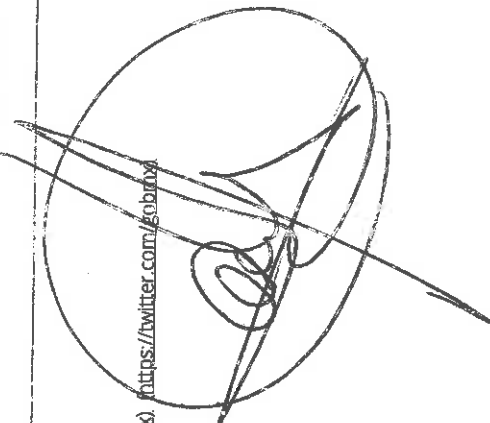

RFC emisor: MCB850101L21
 Nombre emisor: MUNICIPIO DE CHILPANCINGO DE LOS BRAVO
 Folio: 0321
 RFC receptor: SFA830301521
 Nombre receptor: SECRETARIA DE FINANZAS Y ADMINISTRACION DEL ESTADO DE GUERRERO.
 Uso CFDI: Por definir

Folio fiscal: C05A0A5D-CF4B-4813-9A5D-EDE6F3E4FBD3
 No. de serie del CSD: 00001000000412357002
 Serie: B
 Código postal, fecha y hora de emisión: 39000 2020-03-17 09:54:02
 Efecto de comprobante: Ingreso
 Régimen fiscal: Personas Morales con Fines no Lucrativos

Conceptos

Clave del producto o servicio	No. de identificación	Cantidad	Clave de unidad	Unidad	Valor unitario	Importe	Descuento	No. de pedimento	No. de cuenta postal
01010101		1	MON	MES	507211.52	507211.52			
Descripción		PARTICIPACIONES FEDERALES A MUNICIPIOS, INCENTIVOS A LA VENTA FINAL DE GASOLINA Y DIESEL (FONDO PARA LA INFRAESTRUCTURA A MUNICIPIOS), CORRESPONDIENTES AL DÍA 13 DE MARZO							

Moneda: Peso Mexicano Subtotal \$ 507,211.52
 Forma de pago: Transferencia electrónica de fondos (incluye SPEI) Total \$ 507,211.52
 Método de pago: Pago en una sola exhibición
 Condiciones de pago: CONTADO

Sello digital del CFDI:

V5Rpc+g2q1/uQTgmB6fTm9KwR46fUHFRyPZekvN9HN0WYYGxlfdBwzpxy4llRwO9SS3jNVEJybdYlCqCSVBQNRmlywfesk42qQ5abl5+KFn/s4JSSYpmBvo7j9+K5K2rbDk7xlpWY14aelr7i424lcpH2q8YIRpcHfHeJyQCUORAFBNIB0SOpAjEmIGHpQC/Fxcn52WXBtQ0HJ3rVRceqk9ZAJNSacsppaFGd6+hLaEOfmQUASgMvuaEQP2hYP6BsH8/YXpdLElvXSemIT0J+zZ9Im0bpntYlLVdCp1V7oiDFQIQIOYOWkhtMURC+rJQqo3JukRfDAQsHMg==

Sello digital del SAT:

JEHVOak8iiHeJjR5GiTUQeoZbJrTmL4Pkl13iqYaJ3y44vJsKSjfqF09YavDIFg6ddSx+OIQidP/nJ0oAhwDiJaXuJKO1ip9abLGDWF+JTKs7kuwZe9vZnvZcvz7fzRteIMRw+dSxviP+Sg3vis6ohAc9S+96GQp8Tz+KkqMAF2VewihFkKXWVs6pflY6MKKRcXHIqgz6O+H7VVe5jDkhC2QqHEfRxQOSqv2e8X6482GvGKk0apy8i+ijYfQBBr6+fcx2bv80JHQpGRFzDxjka/dqA5Jh2sa/ru2eujjbxcol6Tzj13S1/cVwo3/vp2mQ/Tdtk13KJl5D7p8NQ==

Cadena Original del complemento de certificación digital del SAT:

||1.1|C05A0A5D-CF4B-4813-9A5D-EDE6F3E4FBD3|2020-03-17T13:19:54|SAT970701NN3|V5Rpc+g2q1/uQTgmB6fTm9KwR46fUHFRyPZekvN9HN0WYYGxlfdBwzpxy4llRwO9SS3jNVEJybdYlCqCSVBQNRmlywfesk42qQ5abl5+KFn/s4JSSYpmBvo7j9+K5K2rbDk7xlpWY14aelr7i424lcpH2q8YIRpcHfHeJyQCUORAFBNIB0SOpAjEmIGHpQC/Fxcn52WXBtQ0HJ3rVRceqk9ZAJNSacsppaFGd6+hLaEOfmQUASgMvuaEQP2hYP6BsH8/YXpdLElvXSemIT0J+zZ9Im0bpntYlLVdCp1V7oiDFQIQIOYOWkhtMURC+rJQqo3JukRfDAQsHMg==|00001000000403258748||
 RFC del proveedor de certificación: SAT970701NN3 Fecha y hora de certificación: 2020-03-17 13:19:54
 No. de serie del certificado SAT 00001000000403258748



(Handwritten signature and official stamp of the Municipality of Chilpancingo de los Bravos, Guerrero, Mexico, dated 2020-03-17)

```
<?xml version="1.0" encoding="UTF-8"?>
<cfdi:Comprobante xmlns:cfdi="http://www.sat.gob.mx/cfd/3" Version="3.3" Serie="B" Folio="0321" Fecha="2020-03-17T09:54:02"
Sello="V5Rpe/+g2q11/uQTgmB6fTfM9KwvR46fUHFRyPZekvN9HN0WYYGxIfdBwzpXy4tlRwO9SS3jNVEJybdYIeqCSVBQNRmiywffesk42qQ5ab15+KFn/s4JS:
FormaPago="03" NoCertificado="00001000000412357002" CondicionesDePago="CONTADO" SubTotal="507211.52"
Certificado="MHGRJCCBC6gAwIBAgIUMDAwMDEwMDAwMDA0MTIzNTcwMDIwDQYJKoZIhvcNAQELBQAwwggGyMTgwNgYDVQQDDC9BLkMiIGRlbc
Moneda="MXN" Total="507211.52" TipoDeComprobante="I" MetodoPago="PUE" LugarExpedicion="39000" xsi:schemaLocation="http://www.sat.gob.mx/cfd/3
http://www.sat.gob.mx/sitio_internet/cfd/3/cfdv33.xsd" xmlns:xsi="http://www.w3.org/2001/XMLSchema-instance">
  <cfdi:Emisor RegimenFiscal="603" Nombre="MUNICIPIO DE CHILPANCINGO DE LOS BRAVO" Rfc="MCB850101L21"/>
  <cfdi:Receptor Nombre="SECRETARIA DE FINANZAS Y ADMINISTRACION DEL ESTADO DE GUERRERO." Rfc="SFA830301521" UsoCFDI="P01"/>
  <cfdi:Conceptos>
    <cfdi:Concepto Importe="507211.52" ValorUnitario="507211.52" Descripcion="PARTICIPACIONES FEDERALES A MUNICIPIOS, INCENTIVOS A LA
    VENTA FINAL DE GASOLINA Y DIESEL (FONDO PARA LA INFRAESTRUCTURA A MUNICIPIOS), CORRESPONDIENTES AL DÍA 13 DE
    MARZO" Unidad="MES" ClaveUnidad="MON" Cantidad="1" ClaveProdServ="01010101"/>
  </cfdi:Conceptos>
  <cfdi:Complemento>
    <tfd:TimbreFiscalDigital Version="1.1" xsi:schemaLocation="http://www.sat.gob.mx/TimbreFiscalDigital
    http://www.sat.gob.mx/sitio_internet/cfd/TimbreFiscalDigital/TimbreFiscalDigitalv11.xsd"
    SelloSAT="JEHV0ak8iiHeIjRSGiTUQeoZbJrTML4PkI13iqYaJ3y44vJsKSJfqP09YavDIFg6ddSx+OIQldP/nJ0oAhwDiJeXuUKO4hp9abLCDWF+JI
    NoCertificadoSAT="00001000000403258748"
    SelloCFD="V5Rpe/+g2q11/uQTgmB6fTfM9KwvR46fUHFRyPZekvN9HN0WYYGxIfdBwzpXy4tlRwO9SS3jNVEJybdYIeqCSVBQNRmiywffesk42q
    RfcProvCertif="SAT970701NN3" FechaTimbrado="2020-03-17T13:19:54" UUID="C05A0A5D-CF4B-4813-9A5D-E9E6F3E4FBD3"
    xmlns:tfd="http://www.sat.gob.mx/TimbreFiscalDigital"/>
  </cfdi:Complemento>
</cfdi:Comprobante>
```

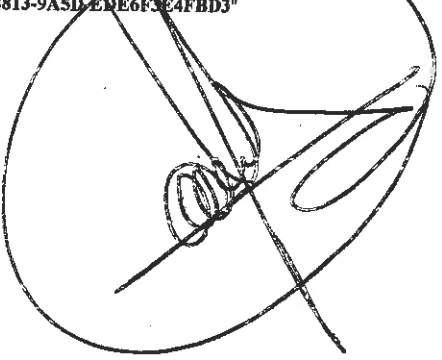
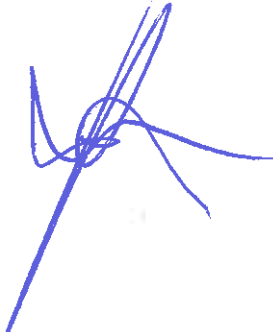



Verificación de comprobantes fiscales digitales por internet

A través de esta opción, usted podrá verificar si el comprobante fue certificado por el SAT

Folio fiscal*:

RFC emisor*:

RFC receptor*:



Proporcione los dígitos de la imagen*:

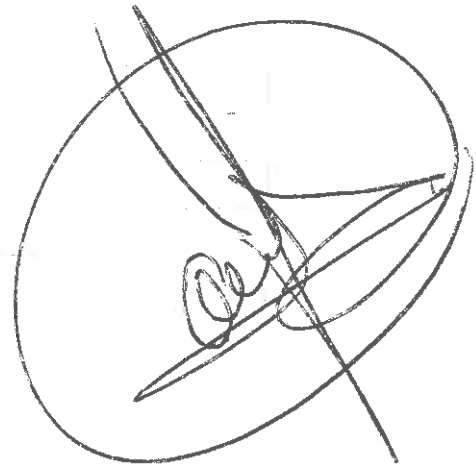

Verificar CFDI

* Datos obligatorios

RFC del emisor	Nombre o razón social del emisor	RFC del receptor	Nombre o razón social del receptor
MCB850101L21	MUNICIPIO DE CHILPANCINGO DE LOS BRAVO	SFA830301521	SECRETARIA DE FINANZAS Y ADMINISTRACIÓN DEL ESTADO DE GUERRERO.
Folio fiscal	Fecha de expedición	Fecha certificación SAT	PAC que certificó
C05A0A5D-CF4B-4813-9A5D-EDE6F3E4FBD3	2020-03-17T09:54:02	2020-03-17T13:19:54	SAT970701NN3
Total del CFDI	Efecto del comprobante	Estado CFDI	Estatus de cancelación
\$507,211.52	Ingreso	Vigente	Cancelable sin aceptación

Enlaces

[Declaración de Accesibilidad](https://www.gob.mx/accesibilidad)
(<https://www.gob.mx/accesibilidad>)
[Política de privacidad](https://www.gob.mx/privacidad)
(<https://www.gob.mx/privacidad>)
[Términos y Condiciones](https://www.gob.mx/terminos)
(<https://www.gob.mx/terminos>)
[Marco Jurídico](http://www.ordenjuridico.gob.mx)
(<http://www.ordenjuridico.gob.mx>)
[Portal de Obligaciones de
Transparencia](http://portaltransparencia.gob.mx)
(<http://portaltransparencia.gob.mx>)
[Sistema Infomex](https://www.infomex.org.mx/gobiernofederal/home.action)
(<https://www.infomex.org.mx/gobiernofederal/home.action>)
[INAI](http://inicio.ifai.org.mx/SitePages/ifai.aspx)
(<http://inicio.ifai.org.mx/SitePages/ifai.aspx>)
[Mapa de sitio](https://www.gob.mx/sitemap)
(<https://www.gob.mx/sitemap>)

Mantente informado.
Suscríbete.

usuario@ejemplo.com



¿Qué es gob.mx?

Es el portal único de trámites, información y participación ciudadana. [Leer más](https://www.gob.mx/que-es-gobmx)
(<https://www.gob.mx/que-es-gobmx>)
[English](https://www.gob.mx/en/index)
(<https://www.gob.mx/en/index>)
[Temas](https://www.gob.mx/temas)
(<https://www.gob.mx/temas>)
[Reformas](http://reformas.gob.mx) (<http://reformas.gob.mx>)

Contacto

Mesa de ayuda: dudas e información
gobmx@funcionpublica.gob.mx

[Denuncia contra servidores
públicos](https://www.gob.mx/tramites/ficha/presentacion-de-quejas-y-denuncias-en-la-sfp/SEPSA)
(<https://www.gob.mx/tramites/ficha/presentacion-de-quejas-y-denuncias-en-la-sfp/SEPSA>)

Síguenos en

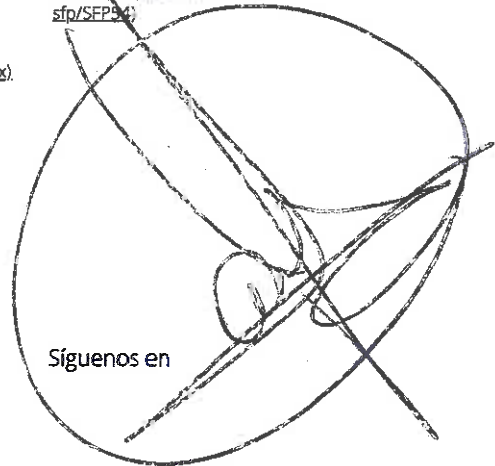

17/03/20

RFC emisor: MCB850101L21
Nombre emisor: MUNICIPIO DE CHILPANCINGO DE LOS BRAVO
Folio: 0319
RFC receptor: SFA830301521
Nombre receptor: SECRETARIA DE FINANZAS Y ADMINISTRACION DEL ESTADO DE GUERRERO
Uso CFDI: Por definir

Folio fiscal: 036E6143-0B1D-4FFF-A75F-7D6F40AA5F8D
No. de serie del CSD: 00001000000412357002
Serie: B
Codigo postal, fecha y hora de emision: 39000 2020-03-17 09:16:49
Efecto de comprobante: Ingreso
Regimen fiscal: Personas Morales con Fines no Lucrativos

Conceptos

Table with 10 columns: Clave del producto, No. identificación, Cantidad, Clave de unidad, Unidad, Valor unitario, Importe, Descuento, No. de pedimento, No. de cuenta predial. Row 1: 01010101, 1, MON, MES, 597220.32, 597220.32.

Moneda: Peso Mexicano
Forma de pago: Transferencia electrónica de fondos (incluye SPEI)
Método de pago: Pago en una sola exhibición
Condiciones de pago: CONTADO

Subtotal \$ 597,220.32
Total \$ 597,220.32

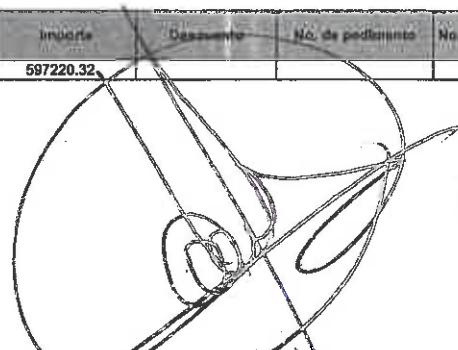

Sello digital del CFDI:

Sin+IBXJLlJm7hlwb0nLeMRxW7ZqasWwvzsgHXbO3GH2FzSyyL1NscFpDztkFIBLHiKMRfvYRLZH+xoAO7IZTzbr/PoiUKSpC2iFqwzqXC2q6IHnMRF0wXwnF3NpNx+83DD15kgfSzcXu6rdCgQMw+PA+HmHP+Um0eiknCSUPMFGOnjZIRoa+cCaZ1RX6WNisR.JYjumqXsiXCLd+mAH+0gHe52d1kjkVeO1w8r+Mg7pWliAanek4ys4wyoVcaEkrAktzejf1mk8Uojs7bmqZLJuE2fSAsIIAV0Q5rW9rVDEuyQrDlqufrOEF+MY9aaybRDV3MEE/EGUrBExg==

Sello digital del SAT:

UHyskvj7W0IHBSU7MWBbnEg5GcTMY44Zi497rLi2jGPAxD7eJgE52HicVnNGsFHSTeKUk/XbVfUNod1j0W/APzfsYMIoJ7/gZ2fKPr301BP75qstioAJnzH6Py4rcWLRMptRK3dAfuixXnS U6B/GGnzS/Bpt5gIL3n4Ow4zJnc190Up1XQkiHfKryomVtrQfniXNvHpiASJBWAs/Qtr2CASJki3k7+Czo3LlJNuXiqRncQbDdTW29y4MHC8uvsAAthnXC6+blAOpbxssibIA9QcOqDHCQq /aUcWGq4saVWmaTE8e6deAtAZzZz0zbWfullxrygccQmg==

Cadena Original del complemento de certificación digital del SAT:

||1.1|036E6143-0B1D-4FFF-A75F-7D6F40AA5F8D|2020-03-17T13:06:37|SAT970701NN3|Sin+IBXJLlJm7hlwb0nLeMRxW7ZqasWwvzsgHXbO3GH2FzSyyL1NscFpDztkFIBLHiKMRfvYRLZH+xoAO7IZTzbr/PoiUKSpC2iFqwzqXC2q6IHnMRF0wXwnF3NpNx+83DD15kgfSzcXu6rdCgQMw+PA+HmHP+Um0eiknCSUPMFGOnjZIRoa+cCaZ1RX6WNisR.JYjumqXsiXCLd+mAH+0gHe52d1kjkVeO1w8r+Mg7pWliAanek4ys4wyoVcaEkrAktzejf1mk8Uojs7bmqZLJuE2fSAsIIAV0Q5rW9rVDEuyQrDlqufrOEF+MY9aaybRDV3MEE/EGUrBExg==|00001000000403258748|

RFC del proveedor de certificación: SAT970701NN3 Fecha y hora de certificación: 2020-03-17 13:06:37
No. de serie del certificado SAT 00001000000403258748



Handwritten signature in black ink.
Official stamp of the Municipality of Chilpancingo, State of Guerrero, Secretariat of Finance and Administration.
Handwritten signature in blue ink.

```

<?xml version="1.0" encoding="UTF-8"?>
<cfdi:Comprobante xmlns:cfdi="http://www.sat.gob.mx/cfd/3" Version="3.3" Serie="B" Folio="0319" Fecha="2020-03-17T09:16:49"
Sello="Stn+tBXJLLJm7hIwb0nLeMRxW7ZqasWwvzsgHXbO3GH2FzSyyL1NscFpDztkFIBLHIKMRfvYRLZH+xoAO7IZTzbre/PoiUKSpC2iFqwzqXC2q6IHnM
FormaPago="03" NoCertificado="00001000000412357002" CondicionesDePago="CONTADO" SubTotal="597220.32"
Certificado="MIIGRjCCBC6gAwIBAgIUMDAwMDEwMDAwMDA0MTIzNTcwMDIwDQYJKoZIhvcNAQELBQAwggGyMTgwNgYDVQQDDC9BLkMuIGRlbc
Moneda="MXN" Total="597220.32" TipoDeComprobante="I" MetodoPago="PUE" LugarExpedicion="39000" xsi:schemaLocation="http://www.sat.gob.mx/cfd/3
http://www.sat.gob.mx/sitio_internet/cfd/3/cfdv33.xsd" xmlns:xsi="http://www.w3.org/2001/XMLSchema-instance">
  <cfdi:Emisor RegimenFiscal="603" Nombre="MUNICIPIO DE CHILPANCINGO DE LOS BRAVO" Rfc="MCB850101L21"/>
  <cfdi:Receptor Nombre="SECRETARIA DE FINANZAS Y ADMINISTRACIÓN DEL ESTADO DE GUERRERO" Rfc="SFA830301521" UsoCFDI="P01"/>
  <cfdi:Conceptos>
    <cfdi:Concepto Importe="597220.32" ValorUnitario="597220.32" Descripcion="PARTICIPACIONES FEDERALES A MUNICIPIOS, FONDO DE
    COMPENSACIÓN (FONDO PARA INFRAESTRUCTURA A MUNICIPIOS ),CORRESPONDIENTES AL DÍA 13 DE MARZO" Unidad="MES"
    ClaveUnidad="MON" Cantidad="1" ClaveProdServ="01010101"/>
  </cfdi:Conceptos>
  <cfdi:Complemento>
    <tfd:TimbreFiscalDigital Version="1.1" xsi:schemaLocation="http://www.sat.gob.mx/TimbreFiscalDigital
    http://www.sat.gob.mx/sitio_internet/cfd/TimbreFiscalDigital/TimbreFiscalDigitalv1.1.xsd"
    SelloSAT="UHyskvj/7WOIHB5U7MW'BbnEg5G/cTMY44Zt497rLi2/jGPAxD7eJgE52HicVnNGsFHSTekUfk/XbVUNod1j0W/APzfsYmfLoJ7/gZ2fl
    NoCertificadoSAT="00001000000403258748"
    SelloCFDI="Stn+tBXJLLJm7hIwb0nLeMRxW7ZqasWwvzsgHXbO3GH2FzSyyL1NscFpDztkFIBLHIKMRfvYRLZH+xoAO7IZTzbre/PoiUKSpC2iF
    RfcProvCertif="SAT970701NN3" FechaTimbrado="2020-03-17T13:06:37" UUID="036E6143-0B1D-4FFF-A75F-7D6F40AA5F8D"
    xmlns:tfd="http://www.sat.gob.mx/TimbreFiscalDigital"/>
  </cfdi:Complemento>
</cfdi:Comprobante>

```

Verificación de comprobantes fiscales digitales por internet

A través de esta opción, usted podrá verificar si el comprobante fue certificado por el SAT

Folio fiscal*:

RFC emisor*:

RFC receptor*:



Proporcione los dígitos de la imagen*:

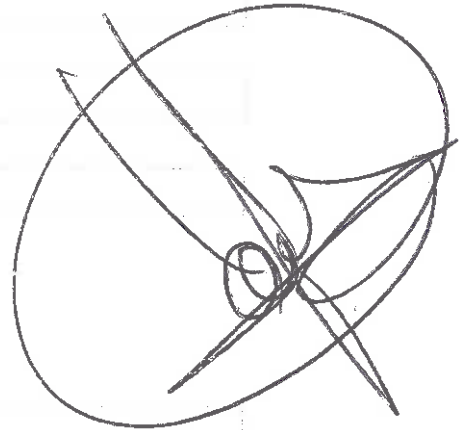

Verificar CFDI

* Datos obligatorios

RFC del emisor	Nombre o razón social del emisor	RFC del receptor	Nombre o razón social del receptor
MCB850101L21	MUNICIPIO DE CHILPANCINGO DE LOS BRAVO	SFA830301521	SECRETARIA DE FINANZAS Y ADMINISTRACIÓN DEL ESTADO DE GUERRERO
Folio fiscal	Fecha de expedición	Fecha certificación SAT	PAC que certificó
036E6143-0B1D-4FFF-A75F-7D6F40AA5F8D	2020-03-17T09:16:49	2020-03-17T13:06:37	SAT970701NN3
Total del CFDI	Efecto del comprobante	Estado CFDI	Estatus de cancelación
\$597,220.32	Ingreso	Vigente	Cancelable sin aceptación

Enlaces

[Declaración de Accesibilidad](https://www.gob.mx/accesibilidad)
(<https://www.gob.mx/accesibilidad>)
[Política de privacidad](https://www.gob.mx/privacidad)
(<https://www.gob.mx/privacidad>)
[Términos y Condiciones](https://www.gob.mx/terminos)
(<https://www.gob.mx/terminos>)
[Marco Jurídico](http://www.ordenjuridico.gob.mx)
(<http://www.ordenjuridico.gob.mx>)
[Portal de Obligaciones de Transparencia](http://portaltransparencia.gob.mx)
(<http://portaltransparencia.gob.mx>)
[Sistema Infomex](https://www.infomex.org.mx/gobierno/federal/home.action)
(<https://www.infomex.org.mx/gobierno/federal/home.action>)
[INA](http://inicio.ifai.org.mx/SitePages/fai.aspx)
(<http://inicio.ifai.org.mx/SitePages/fai.aspx>)
[Mapa de sitio](https://www.gob.mx/sitemap)
(<https://www.gob.mx/sitemap>)

¿Qué es gob.mx?

Es el portal único de trámites, información y participación ciudadana. [Leer más](https://www.gob.mx/que-es-gobmx)
(<https://www.gob.mx/que-es-gobmx>)
[English](https://www.gob.mx/en/index)
(<https://www.gob.mx/en/index>)
[Temas](https://www.gob.mx/temas)
(<https://www.gob.mx/temas>)
[Reformas](http://reformas.gob.mx) (<http://reformas.gob.mx>)

Contacto

Mesa de ayuda: dudas e información
gobmx@funcionpublica.gob.mx

[Denuncia contra servidores públicos](https://www.gob.mx/tramites/ficha/presentacion-de-quejas-y-denuncias-en-la-sfp/SEP54)
(<https://www.gob.mx/tramites/ficha/presentacion-de-quejas-y-denuncias-en-la-sfp/SEP54>)

Síguenos en

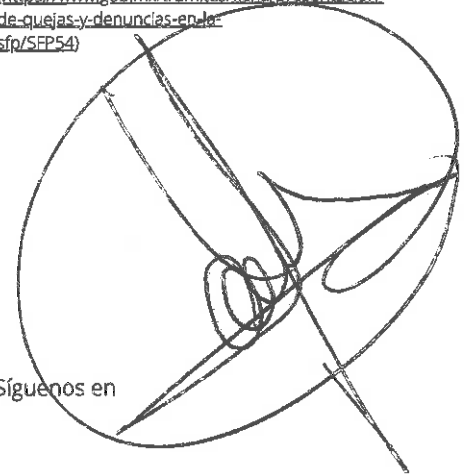

Mantente informado.
Suscríbete.



RFC emisor: MCB850101L21
 Nombre emisor: MUNICIPIO DE CHILPANCINGO DE LOS BRAVO
 Folio: 0325
 RFC receptor: SFA830301521
 Nombre receptor: SECRETARIA DE FINANZAS Y ADMINISTRACION DEL ESTADO DE GUERRERO.
 Uso CFDI: Por definir

Folio fiscal: 7B33A70B-F102-4A51-A123-B94533FC2C67
 No. de serie del CSD: 00001000000412357002
 Serie: B
 Código postal, fecha y hora de emisión: 39000 2020-03-17 10:33:40
 Efecto de comprobante: Ingreso
 Régimen fiscal: Personas Morales con Fines no Lucrativos

Conceptos

Código del producto (Clave SAT)	No. de identificación	Cantidad	Clave de unidad	Unidad	Valor unitario	Importe	Descuento	No. de pedimento	No. de cuenta predial
01010101		1	MON	MES	1029202.74	1029202.74			
PARTICIPACIONES FEDERALES A MUNICIPIOS (FONDO GENERAL), CORRES. PONDIENTES AL DÍA 13 DE MARZO DE 2020.									

Moneda: Peso Mexicano
 Forma de pago: Transferencia electrónica de fondos (incluye SPEI)
 Método de pago: Pago en una sola exhibición
 Condiciones de pago: CONTADO

Subtotal \$ 1,029,202.74
 Total \$ 1,029,202.74

Sello digital del CFDI:

CwYc+L5EfkAxpvhB8xZfOSLYjv3vnUP4IXXGVDGR5zSs4jNvJuxXjGRL4+YodS/olMTciXpF2+3asQLH20U9FAxbtKBL1wQP9BCtbAV7RNIDQ7Hj/6h1W/DeKmenR9Kv+xlExbEwEWhndkAPM9RbTL9HAs9LValW3y9Wa1kbQGn9g23R7jpVfkK72ew0MYEV0b1aMLkU2ouSjA9xbjCimk/tqf6n3iIOqGg/0Cy04OqXMGX/0LmhBMcnbfHgrxuTQaL3MAzFcrMN2SLGAEmt0Lr+0PuBeJywrNCMTmd2z0lgA8MOERvIQ08cHu3wwKPT8jC65XqGxfad4pAKlazzR6g==

Sello digital del SAT:

bISFTw6Q2PdIngWB2QjWadkhpP:eZSZA8/0+KfYTwMg17oFxqUhgOCZ46IOVX90U4MwARlp4C3jYsOs1Co8FvPIxofyioNvbKmkD03ulHm0pkYJVsnVQsh9SUNjgqfmgCdfVunLdZKSuS31Q11eMgcKh308VmC4BjJFdXgsPFjfnrHJU38bIO5/HdOzV7DtV2KQj+sOKuDDgo1QOnQsvqluJ3d90jQm+wenUJP6FKHkC+RuSOxzRAhtm+nUEPt1Bw3FwHQqMTLZVqj7I5jgWsdFf2BRKCsln4o0a+IQwhSEUDBJCxolroOeYk9ruUdvvcv9a+zoA/4lmleQg==

Cadena Original del complemento de certificación digital del SAT:

[|1.1|7B33A70B-F102-4A51-A123-B94533FC2C67|2020-03-17T15:48:25|SAT970701NN3|CwYc+L5EfkAxpvhB8xZfOSLYjv3vnUP4IXXGVDGR5zSs4jNvJuxXjGRL4+YodS/olMTciXpF2+3asQLH20U9FAxbtKBL1wQP9BCtbAV7RNIDQ7Hj/6h1W/DeKmenR9Kv+xlExbEwEWhndkAPM9RbTL9HAs9LValW3y9Wa1kbQGn9g23R7jpVfkK72ew0MYEV0b1aMLkU2ouSjA9xbjCimk/tqf6n3iIOqGg/0Cy04OqXMGX/0LmhBMcnbfHgrxuTQaL3MAzFcrMN2SLGAEmt0Lr+0PuBeJywrNCMTmd2z0lgA8MOERvIQ08cHu3wwKPT8jC65XqGxfad4pAKlazzR6g==|00001000000403258748|]

RFC del proveedor de certificación: SAT970701NN3 Fecha y hora de certificación: 2020-03-17 15:48:25
 No. de serie del certificado SAT 00001000000403258748



Handwritten signatures and official stamps of the Municipality of Chilpancingo de los Bravos, including the Secretary of Finance and Administration.

```

<?xml version="1.0" encoding="UTF-8"?>
<cfdi:Comprobante xmlns:cfdi="http://www.sat.gob.mx/cfd/3" Version="3.3" Serie="B" Folio="0325" Fecha="2020-03-17T10:33:40"
Sello="CwYc+L5EfKaXpvhB8xZfOSLYjv3vnUP4IXXGVDGR5zSs4jNvJUxXjGRL4+YodS/olMTciXpF2+3asQLH20U9FAxhtKBL1wQP9BCtbAV7RNIDQ7Hj/6h
FormaPago="03" NoCertificado="00001000000412357002" CondicionesDePago="CONTADO" SubTotal="1029202.74"
Certificado="MHGRjCCBC6gAwIBAgIUMDAwMDEwMDAwMDA0MTIzNTcwMDIwDQYJKoZIhvcNAQELBQAwggGyMTgwNgYDVQQDDC9BLkMuIGRlbc
Moneda="MXN" Total="1029202.74" TipoDeComprobante="I" MetodoPago="PUE" LugarExpedicion="39000" xsi:schemaLocation="http://www.sat.gob.mx/cfd/3
http://www.sat.gob.mx/sitio_internet/cfd/3/cfdv33.xsd" xmlns:xsi="http://www.w3.org/2001/XMLSchema-instance">
  <cfdi:Emisor RegimenFiscal="603" Nombre="MUNICIPIO DE CHILPANCINGO DE LOS BRAVO" Rfc="MCB850101L21"/>
  <cfdi:Receptor Nombre="SECRETARIA DE FINANZAS Y ADMINISTRACIÓN DEL ESTADO DE GUERRERO." Rfc="SFA830301521" UsoCFDI="P01"/>
  <cfdi:Conceptos>
    <cfdi:Concepto Importe="1029202.74" ValorUnitario="1029202.74" Descripcion="PARTICIPACIONES FEDERALES A MUNICIPIOS (FONDO
GENERAL), CORRESPONDIENTES AL DÍA 13 DE MARZO DE 2020." Unidad="MES" ClaveUnidad="MON" Cantidad="1"
ClaveProdServ="01010101"/>
  </cfdi:Conceptos>
  <cfdi:Complemento>
    <afd:TimbreFiscalDigital Version="1.1" xsi:schemaLocation="http://www.sat.gob.mx/TimbreFiscalDigital
http://www.sat.gob.mx/sitio_internet/cfd/TimbreFiscalDigital/TimbreFiscalDigitalv11.xsd"
SelloSAT="bISFTw6Q2PdINgWB2QjWwDkhP/teZSza8/0+KfYTwMg17oFzqUhGOCZ46IOVX90U4MWaRlip4C3jYsOs1Co8iFvPIXofyioNvbKmkD
NoCertificadoSAT="00001000000403258748"
SelloCFD="CwYc+L5EfKaXpvhB8xZfOSLYjv3vnUP4IXXGVDGR5zSs4jNvJUxXjGRL4+YodS/olMTciXpF2+3asQLH20U9FAxhtKBL1wQP9BCtb,
RfcProvCerti="SAT970701NN3" FechaTimbrado="2020-03-17T15:48:25" UUID="7B33A70B-F102-4A51-A123-B94533FC2C67"
xmlns:afd="http://www.sat.gob.mx/TimbreFiscalDigital"/>
  </cfdi:Complemento>
</cfdi:Comprobante>

```

Inicio (http://www.gob.mx)



Verificación de comprobantes fiscales digitales por internet

A través de esta opción, usted podrá verificar si el comprobante fue certificado por el SAT

Folio fiscal*

RFC emisor*

RFC receptor*



Proporcione los dígitos de la imagen*

* Datos obligatorios

Verificar CFDI



RFC del emisor	Nombre o razón social del emisor	RFC del receptor	Nombre o razón social del receptor
MCB850101L21	MUNICIPIO DE CHILPANCINGO DE LOS BRAVO	SFA830301521	SECRETARIA DE FINANZAS Y ADMINISTRACIÓN DEL ESTADO DE GUERRERO.

Folio fiscal	Fecha de expedición	Fecha certificación SAT	PAC que certificó
7B33A70B-F102-4A51-A123-B94533FC2C67	2020-03-17T10:33:40	2020-03-17T15:48:25	SAT970701NN3

Total del CFDI	Efecto del comprobante	Estado CFDI	Estatus de cancelación
\$1,029,202.74	Ingreso	Vigente	Cancelable sin aceptación

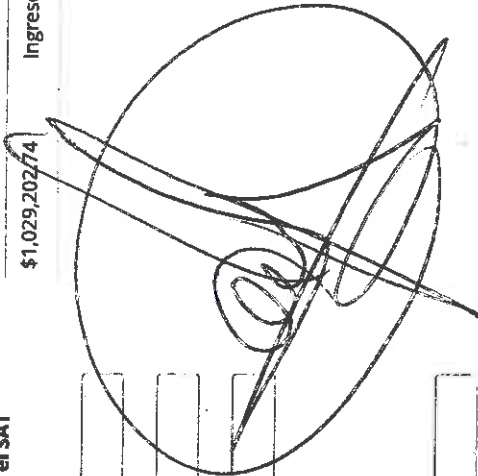

Imprimir

Enlaces

- Declaración de Accesibilidad (<https://www.gob.mx/accesibilidad>)
- Política de privacidad (<https://www.gob.mx/privacidad>)
- Términos y Condiciones (<https://www.gob.mx/terminos>)
- Marco Jurídico (<http://www.ordenjuridico.gob.mx>)
- Portal de Obligaciones de Transparencia (<http://portaltransparencia.gob.mx>)
- Sistema Informex (<https://www.informex.org.mx/gobierno/federa/home.action>)
- INAL (<http://inicio.ifal.org.mx/SitePages/ifal.aspx>)

- [Mapa de sitio \(https://www.gob.mx/sitemap\)](https://www.gob.mx/sitemap)

?Qué es gob.mx?

Es el portal único de trámites, información y participación ciudadana. [Leer más](#)
(<https://www.gob.mx/que-es-gobmx>)

- [English \(https://www.gob.mx/en/index\)](https://www.gob.mx/en/index)
- [Temas \(https://www.gob.mx/temas\)](https://www.gob.mx/temas)
- [Reformas \(http://reformas.gob.mx\)](http://reformas.gob.mx)

Contacto

Mesa de ayuda: dudas e información
gobmx@funcionpublica.gob.mx

[Denuncia contra servidores públicos \(https://www.gob.mx/tramites/ficha/presentacion-de-quejas-y-denuncias-en-la-sfo/SEP54\)](https://www.gob.mx/tramites/ficha/presentacion-de-quejas-y-denuncias-en-la-sfo/SEP54)

Mantente informado. Suscríbete.



Síguenos en

<https://www.facebook.com/gobmx> (<https://twitter.com/gobmx>)

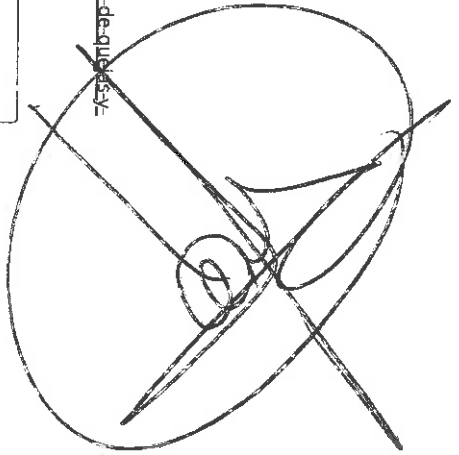

RFC emisor: MCB850101L21
 Nombre emisor: MUNICIPIO DE CHILPANCINGO DE LOS BRAVO
 Folio: 0324
 RFC receptor: SFA830301521
 Nombre receptor: SECRETARIA DE FINANZAS Y ADMINISTRACION DEL ESTADO DE GUERRERO.
 Uso CFDI: Por definir

Folio fiscal: 6FF1440D-D499-459B-BD92-1853DDE10859
 No. de serie del CSD: 00001000000412357002
 Serie: B
 Código postal, fecha y hora de emisión: 39000 2020-03-17 10:24:19
 Efecto de comprobante: Ingreso
 Régimen fiscal: Personas Morales con Fines no Lucrativos

Conceptos

Clave del producto y/o servicio	No. identificación	Cantidad	Clave de unidad	Unidad	Valor unitario	Importe	Descuento	No. de pedimento	No. de cuenta predial
01010101		1	MON	MES	427000.00	427000.00			
PARTICIPACIONES FEDERALES A MUNICIPIOS (FONDO GENERAL), CORRES PONDIENTES AL DÍA 13 DE MARZO DE 2020.									

Moneda: Peso Mexicano
 Forma de pago: Transferencia electrónica de fondos (incluye SPEI)
 Método de pago: Pago en una sola exhibición
 Condiciones de pago: CONTADO

Subtotal \$ 427,000.00
 Total \$ 427,000.00

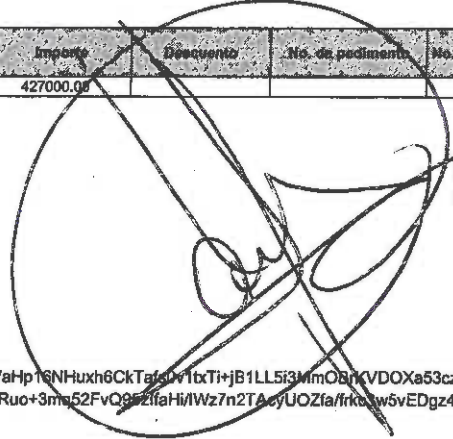

Sello digital del CFDI:

Y2cyyCAIhZ6sm41RnWus3lRWbEYgcWtaF+NkjqSb5FIVgje+6DifnjFkRXMM0T9hr3OaADKmtkACNrcY9hnVaHp16NHuxh6CKTaf0v1bTi+jB1LL5i3MmOBriKVDOXa53cz8z0fvG/MQo7FHUDvwb6DdrLVAQtvcVAUYYjv6Zp6+yYayb0CNaDrhcBEi5+ivxZ5dl9deQwUFR+glBUBqUc7daiDXb6Jolgma6Ruo+3mq52FvQ85zifaHlIWz7n2TAcYUOZfa/frkc3w5vEDgz4uPq+s5OqAa2DtzcwnuDzBx9UwMqL0uKXRf/xJCHJmwWRZIP08RDxc4GubpA==

Sello digital del SAT:

R4zQPXxtKMNqjRvSKyx4mcjEXkxh168VbGGx7wHqUNVDboHvkn+DZc/DwDEu1KR07I9NZE/4GVJh0X49GnDAFqZCLZ7mgvthuB6hYf0yjkj+AYAxBRdAPcedUDIG12ZBm2xxrJOABS Bsvdphylwe9ld3yVJLqU/agCefWZgUf/KG68uHaH1KwfSzOnwAzJhJ5t0KDWA3o9b4f/KG/loSflmAy0wQZ/Xc0nTKn+JnRLkkL72OdHz+W5c0OHF1FvVPCHiRppqQbd/u4pLydkXqS2e2zD SaXKEMQcNe5bzK2J4Rxi0ztlkOrmKBJEYgcXsEw13kadUBleN7Q==

Cadena Original del complemento de certificación digital del SAT:

||1.1j6FF1440D-D499-459B-BD92-1853DDE10859|2020-03-17T15:46:55|SAT970701NN3|Y2cyyCAIhZ6sm41RnWus3lRWbEYgcWtaF+NkjqSb5FIVgje+6DifnjFkRXMM0T9hr3OaADKmtkACNrcY9hnVaHp16NHuxh6CKTaf0v1bTi+jB1LL5i3MmOBriKVDOXa53cz8z0fvG/MQo7FHUDvwb6DdrLVAQtvcVAUYYjv6Zp6+yYayb0CNaDrhcBEi5+ivxZ5dl9deQwUFR+glBUBqUc7daiDXb6Jolgma6Ruo+3mq52FvQ85zifaHlIWz7n2TAcYUOZfa/frkc3w5vEDgz4uPq+s5OqAa2DtzcwnuDzBx9UwMqL0uKXRf/xJCHJmwWRZIP08RDxc4GubpA==||00001000000403258748||

RFC del proveedor de certificación: SAT970701NN3 Fecha y hora de certificación: 2020-03-17 15:46:55

No. de serie del certificado SAT 00001000000403258748

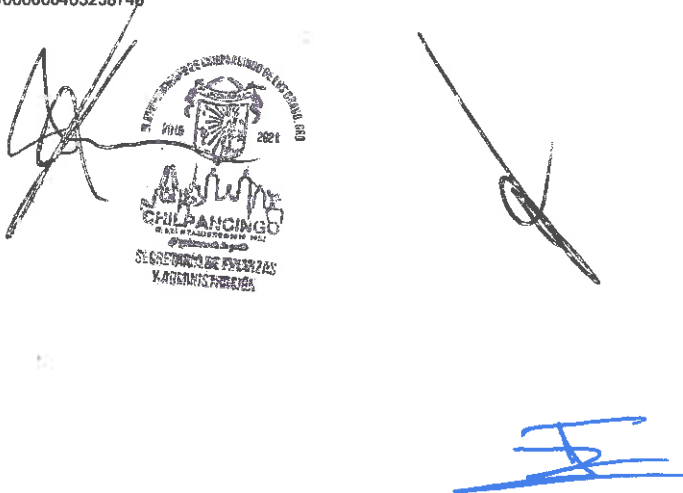

```

<?xml version="1.0" encoding="UTF-8"?>
<cfdi:Comprobante xmlns:cfdi="http://www.sat.gob.mx/cfd/3" Version="3.3" Serie="B" Folio="0324" Fecha="2020-03-17T10:24:19"
Sello="Y2cyyCAIhZ6sm41RnWus3I/RWbEYgcWtaF+NkJqSb5FIVgje+6DifnjFkRXMM0fT9hr3OaADKmtkACNrCY9hnVaHp16NHuxh6CkTafs0v1trTt+jB1LLS
FormaPago="03" NoCertificado="00001000000412357002" CondicionesDePago="CONTADO" SubTotal="427000.00"
Certificado="MHGRjCCBC6gAwIBAgIUMDAwMDEwMDAwMDA0MTIzNTcwMDIwDQYJKoZIhvcNAQELBQAwggGyMTgwNgYDVQQDDC9BLkMuIGRlbnC
Moneda="MXN" Total="427000.00" TipoDeComprobante="I" MetodoPago="PUE" LugarExpedicion="39000" xsi:schemaLocation="http://www.sat.gob.mx/cfd/3
http://www.sat.gob.mx/sitio_internet/cfd/3/cfdv33.xsd" xmlns:xsi="http://www.w3.org/2001/XMLSchema-instance">
  <cfdi:Emisor RegimenFiscal="603" Nombre="MUNICIPIO DE CHILPANCINGO DE LOS BRAVO" Rfc="MCB850101L21"/>
  <cfdi:Receptor Nombre="SECRETARIA DE FINANZAS Y ADMINISTRACIÓN DEL ESTADO DE GUERRERO," Rfc="SFA830301521" UsoCFDI="P01"/>
  <cfdi:Conceptos>
    <cfdi:Concepto Importe="427000.00" ValorUnitario="427000.00" Descripcion="PARTICIPACIONES FEDERALES A MUNICIPIOS (FONDO GENERAL),
CORRESPONDIENTES AL DÍA 13 DE MARZO DE 2020," Unidad="MES" ClaveUnidad="MON" Cantidad="1" ClaveProdServ="01010101"/>
  </cfdi:Conceptos>
  <cfdi:Complemento>
    <tfid:TimbreFiscalDigital Version="1.1" xsi:schemaLocation="http://www.sat.gob.mx/TimbreFiscalDigital
http://www.sat.gob.mx/sitio_internet/cfd/TimbreFiscalDigital/TimbreFiscalDigitalv11.xsd"
SelloSAT="R4zQPXxtKMNqjRvSKyx4mejEXkxh168VbGGx7wHqUNVDboHvkn+DZc/DwDEu1KR07RNZEC/4GVJh0X4/9GnDAFqZCLZ7mgvth
NoCertificadoSAT="00001000000403258748"
SelloCFD="Y2cyyCAIhZ6sm41RnWus3I/RWbEYgcWtaF+NkJqSb5FIVgje+6DifnjFkRXMM0fT9hr3OaADKmtkACNrCY9hnVaHp16NHuxh6CkTaf
RfcProvCertif="SAT970701NN3" FechaTimbrado="2020-03-17T15:46:55" UUID="6FF1440D-D499-453B-BD92-1853DDE10859"
xmlns:tfid="http://www.sat.gob.mx/TimbreFiscalDigital"/>
  </cfdi:Complemento>
</cfdi:Comprobante>

```

Inicio (<http://www.gob.mx/>)

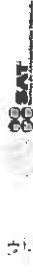

Verificación de comprobantes fiscales digitales por internet

A través de esta opción, usted podrá verificar si el comprobante fue certificado por el SAT

Folio fiscal*

RFC emisor*

RFC receptor*



Proporcione los dígitos de la imagen*

* Datos obligatorios

Verificar CFDI



RFC del emisor	Nombre o razón social del emisor	RFC del receptor	Nombre o razón social del receptor
-----------------------	---	-------------------------	---

MCB850101L21	MUNICIPIO DE CHILPANCINGO DE LOS BRAVO	SFA830301521	SECRETARIA DE FINANZAS Y ADMINISTRACIÓN DEL ESTADO DE GUERRERO.
--------------	--	--------------	---

Folio fiscal	Fecha de expedición	Fecha certificación SAT	PAC que certificó
---------------------	----------------------------	--------------------------------	--------------------------

6FF1440D-D499-459B-BD92-1853DDE10859	2020-03-17T10:24:19	2020-03-17T15:46:55	SAT970701NN3
--------------------------------------	---------------------	---------------------	--------------

Total del CFDI	Efecto del comprobante	Estado CFDI	Estatus de cancelación
-----------------------	-------------------------------	--------------------	-------------------------------

\$427,000.00	Ingreso	Vigente	Cancelable sin aceptación
--------------	---------	---------	---------------------------

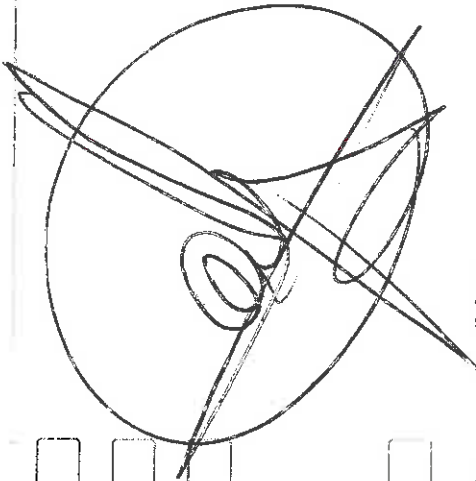

Imprimir

Enlaces

- Declaración de Accesibilidad (<https://www.gob.mx/accesibilidad>)
- Política de privacidad (<https://www.gob.mx/privacidad>)
- Términos y Condiciones (<https://www.gob.mx/terminos>)
- Marco Jurídico (<http://www.ordenjuridico.gob.mx>)
- Portal de Obligaciones de Transparencia (<http://portaltransparencia.gob.mx>)
- Sistema Infomex (<https://www.infomex.org.mx/gobiernofederal/home.action>)
- INAI (<http://inicio.ifai.org.mx/SitePages/ifai.aspx>)

- [Mapa de sitio \(https://www.gob.mx/sistemaq\)](https://www.gob.mx/sistemaq)

?Qué es gob.mx?

Es el portal único de trámites, información y participación ciudadana. [Leer más:](#) (https://www.gob.mx/que-es-gobmx)

- [English \(https://www.gob.mx/en/index\)](https://www.gob.mx/en/index)
- [Temas \(https://www.gob.mx/temas\)](https://www.gob.mx/temas)
- [Reformas \(http://reformas.gob.mx\)](http://reformas.gob.mx)

Contacto

Mesa de ayuda: dudas e información
gobmx@funcionpublica.gob.mx

[Denuncia contra servidores públicos \(https://www.gob.mx/tramites/ficha/presentacion-de-quejas-y-denuncias-en-la-sfp/SFP54\)](https://www.gob.mx/tramites/ficha/presentacion-de-quejas-y-denuncias-en-la-sfp/SFP54)

Mantente informado. ¡suscríbete.

usuario@ejemplo.com



Síguenos en

<https://www.facebook.com/gobmx> (<https://twitter.com/gobmx>)

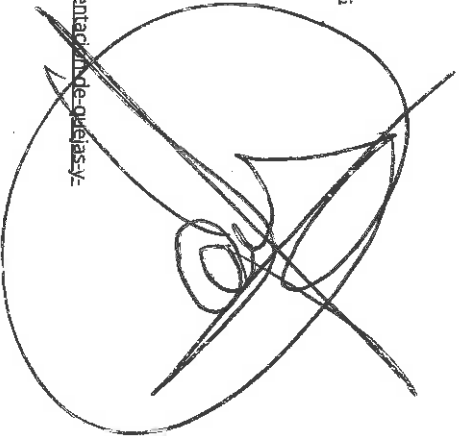

Gobierno del Estado de **GUERRERO** SECRETARÍA DE FINANZAS Y ADMINISTRACIÓN
 SUBSECRETARÍA DE INGRESOS

A 082871

Contribuyente 2015 - 2021 RFC MCB050101133 NOS NECESITA A TODOS
 Nombre MUNICIPIO DE CHILPANCINGO DE LOS BRAVO A20 82871
 Dirección 1ER. CONGRESO DE ANAHUAC S/N, CHILPANCINGO DE LOS BRAVO GUERRERO, C.P. 39000
 Concepto 5A. PARCIALIDAD DEL PAGO DE CAPITAL POR PRESTAMO OTORGADO POR EL GOBIERNO DEL ESTADO DE GUERRERO, CT
 A. 65505393577

Ingreso	Descripción	Cantidad	Importe unitario	Importe
88900	CUENTAS POR COBRAR AYUNTAMIENTOS	1.00	\$ 427,000.00	\$ 427,000.00

DIRECCIÓN GENERAL DE
 TESORERÍA
 CHILPANCINGO GRO

(** CUATROCIENTOS VEINTISIETE MIL PESOS 00/100 M.N. **)

888888889JUNMJ2JH4J033333TRO7F2JUUUUUZY

CLAVE PARA GENERAR SU CFDI CO/AJACW

Caja 418 Cajero MFPANTAL Total \$ 427,000.00
 Fecha de emisión 12/03/2020 14:03:14

[Handwritten signatures and stamps]

CONTRIBUYENTE

RFC emisor: MCB850101L21
 Nombre emisor: MUNICIPIO DE CHILPANCINGO DE LOS BRAVO
 Folio: 0323
 RFC receptor: SFA830301521
 Nombre receptor: SECRETARÍA DE FINANZAS Y ADMINISTRACIÓN DEL ESTADO DE GUERRERO.
 Uso CFDI: Por definir

Folio fiscal: 3FB4D2B0-7E52-4E99-BC4C-47E81116DC7E
 No. de serie del CSD: 00001000000412357002
 Serie: B
 Código postal, fecha y hora de emisión: 39000 2020-03-17 10:16:53
 Efecto de comprobante: Ingreso
 Régimen fiscal: Personas Morales con Fines no Lucrativos

Conceptos

Clave del producto y/o servicio	Upto identificación	Cantidad	Clave de unidad	Unidad	Valor unitario	Importe	Documento	No. de pedimento	No. de cuenta predial
01010101		1	MON	MES	345539.00	345539.00			
PARTICIPACIONES FEDERALES A MUNICIPIOS (FONDO GENERAL), CORRES PONDIENTES AL DÍA 13 DE MARZO DE 2020.									

Moneda: Peso Mexicano
 Forma de pago: Transferencia electrónica de fondos (incluye SPEI)
 Método de pago: Pago en una sola exhibición
 Condiciones de pago: CONTADO

Subtotal \$ 345,539.00
 Total \$ 345,539.00

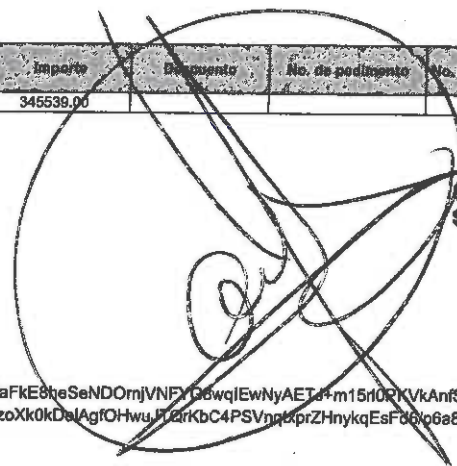

Sello digital del CFDI:

B9TqVHwa21HNnIvSoDSThjnUC53BUnikFID4+uemoC/gw/RUHUqcltnqe2/ZEFWsQzWos42ksL3kRfv/twrxeiaFkE8heSeNDOmjVNFYD6wqEwNyAETJ+m15r0PKVknfS48ATsr5lti3ugr0e25wtEac3a2LQPjlyUcDIEONdIHcrImTHejcC9AUPcktVBrGR3Pq+VWibgFrKHAYywmTqP3JWAzE02qgEI5zoXk0kDelAgfOHwuJTQrKbC4PSVnqkprZHnykqEsF6/p6a8GVgwcZHQW8DNCxhxrZ9P5zQepXb52UmRASvAt3fSCBs+5qy/slr2RBiw==

Sello digital del SAT:

IPhGmR3VYd3zF8jWweckuXqEAul0Kmulg9EPBLaQFJjYt8DfjXgS8zREU27/osMSjJ7ms1NNmxyDTuQGEiBy3PGZ92488FXO65HfD+2jFv9Pn0wTWY1bmlLGPLcdUL0blQ6yMh9X0Q77R0cNohoVo4gfPEEW/K0miOel0Dije9GxkMD9CraMiUYrXCZJyT9fvBZdIOWmdQ4M0IL8BS0bf9P9VzDwqQ5Z7PDBX8bjH/JDatmQoT0P392e2KtoA4YREYZWceff2TDJDN8qzmpMUehFssyaVE4zS5u+KfdLK1vYFzQxy5q+YAbEgYgxFC1/hoNnKj2HRz1AY6w==

Cadena Original del complemento de certificación digital del SAT:

||1.1|3FB4D2B0-7E52-4E99-BC4C-47E81116DC7E|2020-03-17T15:45:13|SAT970701NN3|B9TqVHwa21HNnIvSoDSThjnUC53BUnikFID4+uemoC/gw/RUHUqcltnqe2/ZEFWsQzWos42ksL3kRfv/twrxeiaFkE8heSeNDOmjVNFYD6wqEwNyAETJ+m15r0PKVknfS48ATsr5lti3ugr0e25wtEac3a2LQPjlyUcDIEONdIHcrImTHejcC9AUPcktVBrGR3Pq+VWibgFrKHAYywmTqP3JWAzE02qgEI5zoXk0kDelAgfOHwuJTQrKbC4PSVnqkprZHnykqEsF6/p6a8GVgwcZHQW8DNCxhxrZ9P5zQepXb52UmRASvAt3fSCBs+5qy/slr2RBiw==|00001000000403258748||

RFC del proveedor de certificación: SAT970701NN3 Fecha y hora de certificación: 2020-03-17 15:45:13
 No. de serie del certificado SAT 00001000000403258748



```

<?xml version="1.0" encoding="UTF-8"?>
<cfdi:Comprobante xmlns:cfdi="http://www.sat.gob.mx/cfd/3" Version="3.3" Serie="B" Folio="0323" Fecha="2020-03-17T10:16:53"
Sello="B9TqVHwa21HNnilAvSoDSThjnUC53BUnikFID4i+uemoC/gw/RUHqCItaqe2/ZEFWsQzWos42ksL3kRfv/twrtxeiaFkE8heSeNDOrnjVNFYg8wqIEwNyAf
FormaPago="03" NoCertificado="00001000000412357002" CondicionesDePago="CONTADO" SubTotal="345539.00"
Certificado="MIIGRjCCBC6gAwIBAgIUMDAwMDEwMDAwMDA0MTIzNTcwMDIwDQYJKoZIhvcNAQELBQAwggGyMTgwNgYDVQQDDDC9BLkMuIGRlbc
Moneda="MXN" Total="345539.00" TipoDeComprobante="I" MetodoPago="PUE" LugarExpedicion="39000" xsi:schemaLocation="http://www.sat.gob.mx/cfd/3
http://www.sat.gob.mx/sitio_internet/cfd/3/cfdv33.xsd" xmlns:xsi="http://www.w3.org/2001/XMLSchema-instance">
  <cfdi:Emisor RegimenFiscal="603" Nombre="MUNICIPIO DE CHILPANCINGO DE LOS BRAVO" Rfc="MCB850101L21"/>
  <cfdi:Receptor Nombre="SECRETARIA DE FINANZAS Y ADMINISTRACIÓN DEL ESTADO DE GUERRERO." Rfc="SFA830301521" UsoCFDI="P01"/>
  <cfdi:Conceptos>
    <cfdi:Concepto Importe="345539.00" ValorUnitario="345539.00" Descripcion="PARTICIPACIONES FEDERALES A MUNICIPIOS (FONDO GENERAL),
CORRESPONDIENTES AL DÍA 13 DE MARZO DE 2020." Unidad="MES" ClaveUnidad="MON" Cantidad="1" ClaveProdServ="01010101"/>
  </cfdi:Conceptos>
  <cfdi:Complemento>
    <tfd:TimbreFiscalDigital Version="1.1" xsi:schemaLocation="http://www.sat.gob.mx/TimbreFiscalDigital
http://www.sat.gob.mx/sitio_internet/cfd/TimbreFiscalDigital/TimbreFiscalDigitalv11.xsd"
SelloSAT="iPhGrnR3VYd3zF8jWweckuXqEAuI0Kmulg9EPBLsQFJJyl8DfjXgS8zREU27/osMSJj7ms1NNmxyDTuQGEiBy3PGZ92488FXO65HfD
NoCertificadoSAT="00001000000403258748"
SelloCFDI="B9TqVHwa21HNnilAvSoDSThjnUC53BUnikFID4i+uemoC/gw/RUHqCItaqe2/ZEFWsQzWos42ksL3kRfv/twrtxeiaFkE8heSeNDOrnjVN
RfcProvCertif="SAT970701NN3" FechaTimbrado="2020-03-17T15:45:13" UUID="3FB4D2B0-7B52-4E99-BC4C-47E81116DC7E"
xmlns:tfd="http://www.sat.gob.mx/TimbreFiscalDigital"/>
  </cfdi:Complemento>
</cfdi:Comprobante>

```

Inicio (http://www.gob.mx)



Verificación de comprobantes fiscales digitales por internet

A través de esta opción, usted podrá verificar si el comprobante fue certificado por el SAT

Folio fiscal*:

RFC emisor*:

RFC receptor*:



Proporcione los dígitos de la imagen*:

* Datos obligatorios

Verificar CFDI



RFC del emisor	Nombre o razón social del emisor	RFC del receptor	Nombre o razón social del receptor
MCB850101L21	MUNICIPIO DE CHILPANCINGO DE LOS BRAVO	SFA830301521	SECRETARIA DE FINANZAS Y ADMINISTRACIÓN DEL ESTADO DE GUERRERO.

Folio fiscal	Fecha de expedición	Fecha certificación SAT	PAC que certificó
3FB4D2B0-7E52-4E99-BC4C-47E81116DC7E	2020-03-17T10:16:53	2020-03-17T15:45:13	SAT970791NN3

Total del CFDI	Efecto del comprobante	Estado CFDI	Estatus de cancelación
\$345,539.00	Ingreso	Vigente	Cancelable sin aceptación

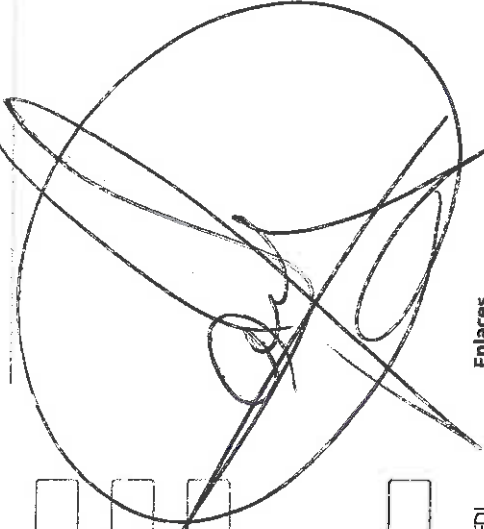

Imprimir

Enlaces

- Declaración de Accesibilidad (<https://www.gob.mx/accesibilidad>)
- Política de privacidad (<https://www.gob.mx/privacidad>)
- Términos y Condiciones (<https://www.gob.mx/terminos>)
- Marco Jurídico (<http://www.ordenjuridico.gob.mx>)
- Portal de Obligaciones de Transparencia (<http://portaltransparencia.gob.mx>)
- Sistema Infomex (<https://www.infomex.org.mx/gobierno/federal/home.action>)
- INAI (<http://inicio.ifai.org.mx/SitePages/ifaia.aspx>)

- [Mapa de sitio \(https://www.gob.mx/sitema/f\)](https://www.gob.mx/sitema/f)

?Qué es gob.mx?

Es el portal único de trámites, información y participación ciudadana. [Leer más](#) (<https://www.gob.mx/que-es-gobmx>)

- [English \(https://www.gob.mx/en/index\)](https://www.gob.mx/en/index)
- [Temas \(https://www.gob.mx/temas\)](https://www.gob.mx/temas)
- [Reformas \(http://reformas.gob.mx\)](http://reformas.gob.mx)

Contacto

Mesa de ayuda: dudas e información
gobmx@funcionpublica.gob.mx

[Denuncia contra servidores públicos \(https://www.gob.mx/tramites/ficha/presentacion-de-quejas-y-denuncias-en-la-sfp/SEP54\)](#)

Mantente informado. Suscríbete.

usuario@ejemplo.com



Síguenos en

<https://www.facebook.com/gobmx> (<https://twitter.com/gobmx>)

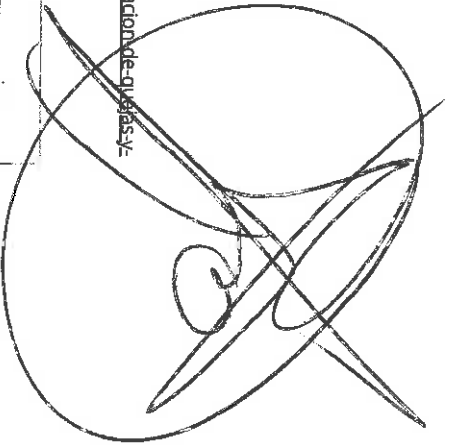

GOBIERNO DEL ESTADO DE GUERRERO SECRETARIA DE FINANZAS Y ADMINISTRACION
SUBSECRETARIA DE INGRESOS

A 082866

Contribuyente 2015 - 2021 RFC MCB850101L21 NOS NECESITA A TODOS A20 82866
Nombre MUNICIPIO DE CHILPANCINGO DE LOS BRAVO
Dirección IER. CONGRESO DE ANAHUAC S/N, CHILPANCINGO DE LOS BRAVO GUERRERO, C.P. 39000
Concepto RECUPERACION A FAVOR DEL GOBIERNO DEL ESTADO POR EL PAGO DEL I.S.R. ANTE EL S.A.T., CTA. 65505082175

Ingreso	Descripción	Cantidad	Importe unitario	Importe
88900	CUENTAS POR COBRAR AYUNTAMIENTOS	1.00	\$ 345,539.00	\$ 345,539.00

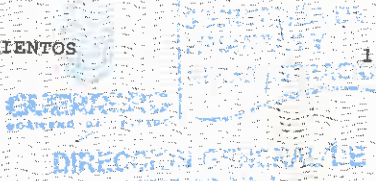

TRÉSCIENTOS CUARENTA Y CINCO MIL QUINIENTOS TREINTA Y NUEVE PESOS 00/100 M.N. **) Total \$ 345,539.00
85888DA81J8MMJ2JR4JQ3333TRQ*02400000RP Caja 418 Cajero MFPANTAL Fecha de emisión 12/03/2020 14:01:43
CLAVE PARA GENERAR SU CEDI C07A7ACC

[Handwritten signatures and stamps in blue ink]

H. AYUNTAMIENTO MUNICIPAL DE CHILPANCINGO, GRO.

SECRETARIA DE FINANZAS Y ADMINISTRACION

GASTO CORRIENTE



PÓLIZA DE INGRESOS
(DI-2) NO. 14

PROGRAMA: GASTO CORRIENTE
 FECHA: 24/mar/20
 REFERENCIA: /O-I No. 1 Fecha: (01/ene/20) /
 BENEFICIARIO: MUNICIPIO DE CHILPANCINGO DE LOS BRAVO, GUERRERO
 CONCEPTO: REGISTRO DE PARTICIPACIONES CORRESPONDIENTE AL DÍA 24 DE MARZO DE 2020.

C U E N T A	DESCRIPCIÓN (CRI)	MONTO
181010101	FONDO GENERAL DE PARTICIPACIONES (PRESTAMO SEFINA.) UNIDAD ADMINISTRATIVA: DIRECCION DE INGRESOS FUENTE DE FINANCIAMIENTO: 15 - RECURSOS FEDERALES	8,617,387.64
181010102	IMPUESTO SOBRE AUTOMOVILES NUEVOS (ISAN) UNIDAD ADMINISTRATIVA: DIRECCION DE INGRESOS FUENTE DE FINANCIAMIENTO: 15 - RECURSOS FEDERALES	76,642.93
181010103	IMPUESTO SOBRE TENENCIA O USO DE VEHICULOS (TENENCIA) UNIDAD ADMINISTRATIVA: DIRECCION DE INGRESOS FUENTE DE FINANCIAMIENTO: 15 - RECURSOS FEDERALES	171,519.58
1810204	PRESTAMO P/CONTINGENCIAS FINANCIERAS (DESCUENTO FONDO GRAL) UNIDAD ADMINISTRATIVA: DIRECCION DE INGRESOS FUENTE DE FINANCIAMIENTO: 15 - RECURSOS FEDERALES	427,000.00
1810202	FONDO DE AHORRO PARA CONTINGENCIAS (DESCUENTO FONDO GRAL) UNIDAD ADMINISTRATIVA: DIRECCION DE INGRESOS FUENTE DE FINANCIAMIENTO: 15 - RECURSOS FEDERALES	1,029,202.74
1810203	FONDO DE SOLIDARIDAD (DESCUENTO FONDO GRAL) UNIDAD ADMINISTRATIVA: DIRECCION DE INGRESOS FUENTE DE FINANCIAMIENTO: 15 - RECURSOS FEDERALES	218,437.00

Monto total

10,540,189.89

C U E N T A	PLAN DE CUENTAS (CONTABILIDAD)	DEBE	HABER
42111008001001001001	FONDO GENERAL DE PARTICIPACIONES		8,617,387.64
42111008001001001002	IMPUESTO SOBRE AUTOMOVILES NUEVOS		76,642.93
42111008001001001003	IMPUESTO SOBRE TENENCIA O USO DE VEHICULOS		171,519.58
42111008001002004	PRESTAMO P/CONTINGENCIAS FINANCIERAS		427,000.00
42111008001002002	FONDO DE AHORRO PARA CONTINGENCIAS		1,029,202.74
42111008001002003	FONDO DE SOLIDARIDAD		218,437.00
11225021027002	PARTICIPACIONES FEDERALES	8,865,550.15	
11226	CUENTAS POR COBRAR A ENTIDADES FEDERATIVAS Y MUNICIPIOS	427,000.00	
11225021023002	PARTICIPACIONES FEDERALES	1,247,639.74	
11225021027002	PARTICIPACIONES FEDERALES		8,865,550.15
11226	CUENTAS POR COBRAR A ENTIDADES FEDERATIVAS Y MUNICIPIOS		427,000.00
11225021023002	PARTICIPACIONES FEDERALES		1,247,639.74
11121021027002001	CTA No 01-14347188 GASTO CORRIENTE 2020	8,617,387.64	
11121021027002001	CTA No 01-14347188 GASTO CORRIENTE 2020	76,642.93	
11121021027002001	CTA No 01-14347188 GASTO CORRIENTE 2020	171,519.58	
11239021027007	PRESTAMO PARA CONTINGENCIAS FINANCIERAS	427,000.00	
11239021027005	FONDO DE AHORRO	1,029,202.74	



H. AYUNTAMIENTO MUNICIPAL DE CHILPANCINGO, GRO.

SECRETARIA DE FINANZAS Y ADMINISTRACION

GASTO CORRIENTE



PÓLIZA DE INGRESOS
(DI-2) NO. 14

PROGRAMA: GASTO CORRIENTE

FECHA: 24/mar/20

C U E N T A	PLAN DE CUENTAS (CONTABILIDAD)	DEBE	HABER
11239021027006	FONSOL	218,437.00	

Sumas iguales

21,080,379.78

21,080,379.78

C U E N T A	PLAN DE CUENTAS (PRESUPUESTO)	DEBE	HABER
812	LEY DE INGRESOS POR EJECUTAR	10,540,189.89	
814	LEY DE INGRESOS DEVENGADA		10,540,189.89
814	LEY DE INGRESOS DEVENGADA	10,540,189.89	
815	LEY DE INGRESOS RECAUDADA		10,540,189.89

No. Cuenta	0114347188
No. Cliente	C3563359

FECHA		COD. DESCRIPCIÓN	REFERENCIA	CARGOS	ABONOS	SALDO	
OPER	LIQ					OPERACIÓN	LIQUIDACIÓN
13/MAR	13/MAR	T20 SPEI RECIBIDOSANTANDER 0 5585679INCENT GASOLINA FIM CHILPANCIN Ref. 008446764 014 00014260655062792883 2020031340014 BET0000455856790 SECRETARIA DE FINANZAS Y ADMINISTRACION			507,211.52		
13/MAR	13/MAR	T20 SPEI RECIBIDOSANTANDER 0 5586580FDO COMP FIM CHILPANCINGO DE L Ref. 008447246 014 00014260655062793510 2020031340014 BET0000455865800 SECRETARIA DE FINANZAS Y ADMINISTRACION			597,220.32	7,254,328.68	7,254,328.68
24/MAR	24/MAR	T20 SPEI RECIBIDOINVE 0 0000835TRANSFERENCIA DE FONDOS Ref. 006361963 059 00059180000835400018 004701715 BANCO INVE, S.A. FIDUCIARIO POR CTA. DE					
24/MAR	24/MAR	T20 SPEI RECIBIDOSANTANDER 0 7199950ISAN CHILPANCINGO DE LOS BRAVO Ref. 006427447 014 00014260655059743887 2020032440014 BET0000471999500 SECRETARIA DE FINANZAS Y ADMINISTRACION					
24/MAR	24/MAR	T20 SPEI RECIBIDOSANTANDER 0 7199954TENENCIA DE CHILPANCINGO DE LO Ref. 006427448 014 00014260655059743887 2020032440014 BET0000471999540 SECRETARIA DE FINANZAS Y ADMINISTRACION					
25/MAR	25/MAR	T17 SPEI ENVIADO SANTANDER 0 0250320REINTEGRO DE PRESTAMO A FORTAM Ref. 000475984 014 00014260655079098936 002601002003250000475984 FORTAMUN 2020 SANTANDER		50,000.00		16,069,878.83	16,069,878.83
27/MAR	27/MAR	T17 SPEI ENVIADO SANTANDER 0 0270320REINTEGRO DE PRESTAMO A FORTAM Ref. 000662680 014 00014260655079098936 002601002003270000662680 FORTAMUN 2020 SANTANDER		3,275,104.52			
27/MAR	27/MAR	T17 SPEI ENVIADO BANAMEX 0 0270320PAG NOM MEC GC 2DA MAR 20 BANA Ref. 000683680 002 00002260700966768142 002601002003270000683680 MPIO DE CHILPANCINGO DE LOS BR		1,983,442.24			
27/MAR	27/MAR	W41 TRASPASO ENTRE CUENTAS PAG NOM MEC GC 2DA MAR 20 BBVABMRCASH Ref. REFBNTC00482889		1,147,419.36			
27/MAR	27/MAR	T17 SPEI ENVIADO HSBC 0 0270320PAG NOM MEC GC 2DA MAR 20 HSBC Ref. 000685217 021 00021260040566542700 002601002003270000685217 MUNICIPIO DE CHILPANCINGO DE L		532,894.80			
27/MAR	27/MAR	T17 SPEI ENVIADO BANORTE 0 0270320PAG NOM MEC GC 2DA MAR 20 BANO Ref. 000686066 072 00072260008626214833		1,951,840.36			

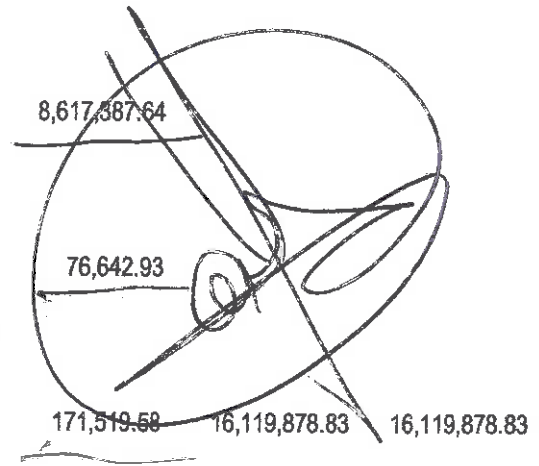

RFC emisor: MCB85010L21 **Folio fiscal:** FF1F92EF-19F3-47C1-8675-95BCFEF22531
Nombre emisor: MUNICIPIO DE CHILPANCINGO DE LOS BRAVO **No. de serie del CSD:** 00001000000412357002
Folio: 0334 **Serie:** B
RFC receptor: SFA830301521 **Código postal, fecha y hora de emisión:** 39000 2020-03-25 09:31:55
Nombre receptor: SECRETARIA DE FINANZAS Y ADMINISTRACIÓN DEL ESTADO DE GUERRERO. **Efecto de comprobante:** Ingreso
Uso CFDI: Por definir **Regimen fiscal:** Personas Morales con Fines no Lucrativos

Conceptos

Clave del producto y/o servicio	No. identificación	Cantidad	Clave de unidad	Unidad	Valor unitario	Importe	Descuento	No. de pedimento	No. de cuenta predial
01010101		1	MON	MES	8617387.64	8617387.64			
Descripción: PARTICIPACIONES FEDERALES A MUNICIPIOS (FONDO GENERAL) - CORRESPONDIENTES AL DIA 24 DE MARZO 2020.									

Moneda: Peso Mexicano **Subtotal** \$ 8,617,387.64
Forma de pago: Transferencia electrónica de fondos (incluye SPEI) **Total** \$ 8,617,387.64
Método de pago: Pago en una sola exhibición
Condiciones de pago: CONTADO

Sello digital del CFDI:

cbKkKQA5yNuQ5/1pDuDkflCUxwyWw+HtIb6fDqy56dH8/EnResEckK34T0w+8d+hCtWp93yAIGL5ap1wc8WmSamWb1ht5/XcXv1jbyXZMIW0qnFVmuZw+emQLYnQ5SRleCyzBT8MzghfAL1Q/bMaDB7bgpMEvRrMoUC8HyEXP8yCyNZYg3QwDaxQEbdQSo8fp99ZIHwGej8nHk9Rlz3F5TRnfmXQvGjXOn+w2IzwsjI6eukVVZs9hcP5RShoI6FEX+piN5fyQsa49PyyNgpxxYv63SK+WGXYWIXvG4MxqSNysnUBdtADiLaQWruemQ0E+RcgijllNfpAsBw==

Sello digital del SAT:





XpYmE7CM8Hie9we27uXZMI4vaRnoA6myW3XPmHyr2PND5D5eEpTPuqxf3IHPaTbP3oc5CqRSYR7gehB/zipjKlrqOuO/nmFY0+LfUQziko4GKI3clgEM+L.VvyxxXkxbm3YhcPbvm+GyuTw465rTdosV1ZihxanzpxGXWmuGFswOiwv7IKdSWzKQa+kh/cG41ly9KtIPEwX2loy0K74TdCC0/A50nxRu4pBQ7ElnvT4UOqrPEbUOI3/cMXuMcpohCa9nev1vyG1PTQWjaiZWt5ka5I238hQbacQabQK+UJ4vSSwjBM39I8jWflekqCCSMJmV.EIpy7-DWxN0zo76g==

Cadena Original del complemento de certificación digital del SAT:

||1.1|FF1F92EF-19F3-47C1-8675-95BCFEF22531|2020-03-25T10:59:16|SAT970701NN3|cbKkKQA5yNuQ5/1pDuDkflCUxwyWw+HtIb6fDqy56dH8/EnResEckK34T0w+8d+hCtWp93yAIGL5ap1wc8WmSamWb1ht5/XcXv1jbyXZMIW0qnFVmuZw+emQLYnQ5SRleCyzBT8MzghfAL1Q/bMaDB7bgpMEvRrMoUC8HyEXP8yCyNZYg3QwDaxQEbdQSo8fp99ZIHwGej8nHk9Rlz3F5TRnfmXQvGjXOn+w2IzwsjI6eukVVZs9hcP5RShoI6FEX+piN5fyQsa49PyyNgpxxYv63SK+WGXYWIXvG4MxqSNysnUBdtADiLaQWruemQ0E+RcgijllNfpAsBw==|00001000000403258748||

RFC del proveedor de certificación: SAT970701NN3 **Fecha y hora de certificación:** 2020-03-25 10:59:16
No. de serie del certificado SAT: 00001000000403258748

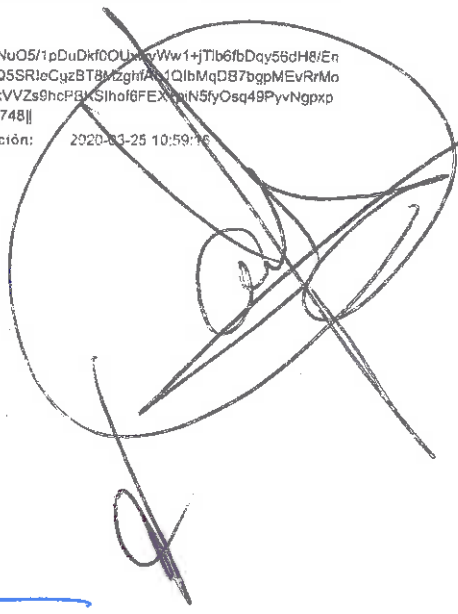

 (<http://www.gob.mx/>) Inicio

Verificación de comprobantes fiscales digitales por internet

A través de esta opción, usted podrá verificar si el comprobante fue certificado por el SAT

Folio fiscal*:

RFC emisor*:

RFC receptor*:



Proporcione los dígitos de la imagen*:

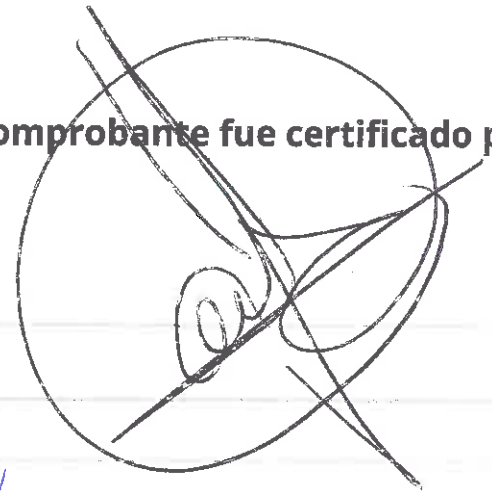

Verificar CFDI

* Datos obligatorios

RFC del emisor	Nombre o razón social del emisor	RFC del receptor	Nombre o razón social del receptor
MCB850101L21	MUNICIPIO DE CHILPANCINGO DE LOS BRAVO	SFA830301521	SECRETARIA DE FINANZAS Y ADMINISTRACIÓN DEL ESTADO DE GUERRERO.
Folio fiscal	Fecha de expedición	Fecha certificación SAT	PAC que certificó
FF1F92EF-19F3-47C1-8675-95BCFEF22531	2020-03-25T09:31:55	2020-03-25T10:59:16	SAT970701NN3
Total del CFDI	Efecto del comprobante	Estado CFDI	Estatus de cancelación
\$8,617,387.64	Ingreso	Vigente	Cancelable con aceptación





Imprimir

Enlaces

- [Declaración de Accesibilidad \(https://www.gob.mx/accesibilidad\)](https://www.gob.mx/accesibilidad)
- [Política de privacidad \(https://www.gob.mx/privacidad\)](https://www.gob.mx/privacidad)
- [Términos y Condiciones \(https://www.gob.mx/terminos\)](https://www.gob.mx/terminos)
- [Marco Jurídico \(http://www.ordenjuridico.gob.mx\)](http://www.ordenjuridico.gob.mx)
- [Portal de Obligaciones de Transparencia \(http://portaltransparencia.gob.mx\)](http://portaltransparencia.gob.mx)
- [Sistema Infomex \(https://www.infomex.org.mx/gobiernofederal/home.action\)](https://www.infomex.org.mx/gobiernofederal/home.action)
- [INAI \(http://inicio.ifai.org.mx/SitePages/ifai.aspx\)](http://inicio.ifai.org.mx/SitePages/ifai.aspx)
- [Mapa de sitio \(https://www.gob.mx/sitemap\)](https://www.gob.mx/sitemap)

¿Qué es gob.mx?

Es el portal único de trámites, información y participación ciudadana. [Leer más \(https://www.gob.mx/que-es-gobmx\)](https://www.gob.mx/que-es-gobmx)

- [English \(https://www.gob.mx/en/index\)](https://www.gob.mx/en/index)
- [Temas \(https://www.gob.mx/temas\)](https://www.gob.mx/temas)
- [Reformas \(http://reformas.gob.mx\)](http://reformas.gob.mx)

Contacto

Mesa de ayuda: dudas e información
gobmx@funcionpublica.gob.mx

[Denuncia contra servidores públicos \(https://www.gob.mx/tramites/ficha/presentacion-de-quejas-y-denuncias-en-la-sfp/SFP54\)](https://www.gob.mx/tramites/ficha/presentacion-de-quejas-y-denuncias-en-la-sfp/SFP54)

Mantente informado. Suscríbete.

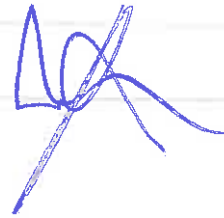

Síguenos en

[\(https://www.facebook.com/gobmx\)](https://www.facebook.com/gobmx) [\(https://twitter.com/gobmx\)](https://twitter.com/gobmx)



25/03/20

RFC emisor: MCB850101L21 Folio fiscal: C0512DD9-5E8B-4500-A122-FECD09EF6365
 Nombre emisor: MUNICIPIO DE CHILPANCINGO DE LOS BRAVO No. de serie del CSD: 00001000000412357002
 Folio: 0329 Serie: B
 RFC receptor: SFAE30301621 Código postal, fecha y hora de emisión: 39000 2020-03-25 08:53:59
 Nombre receptor: SECRETARIA DE FINANZAS Y ADMINISTRACION DEL ESTADO DE GUERRERO. Efecto de comprobante: Ingreso
 Uso CFDI: Por definir Régimen fiscal: Personas Morales con Fines no Lucrativos

Conceptos

Clave del producto y/o servicio	No. Identificación	Cantidad	Clave de unidad	Unidad	Valor unitario	Importe	Descuento	No. de pedimento	No. de cuenta predial
01010101		1	MON	MES	76642.93	76642.93			
Descripción: PARTICIPACIONES FEDERALES A MUNICIPIOS (FONDO COMUN "L.S.A. N.") CORRESPONDIENTES AL DIA 14 DEL MARZO DE 2020.									

Moneda: Peso Mexicano Subtotal \$ 76.642.93
 Forma de pago: Transferencia electrónica de fondos (incluye SPEI) Total \$ 76.642.93
 Método de pago: Pago en una sola exhibición
 Condiciones de pago: CONTADO

Sello digital del CFDI:

SznIKd2H1syBsdmYfWg47vw8Fsnd1IK1Q7H2utuvRfxMgZ8wsPq23aQ8e2ByCXGf+6X9GyXkKsDGgXQpHJMjg+przJ8C54R44N1C1+PSRjSGcdI4eKREAIj0l0wEcm1/5nW8McDZKC2pfoGTqxMGYdSHI/AsSIIUuwXzdARQhQ1mhTD4Qnv3xn8XJEbuC9vdPOI8QBOOuHwjKTE6+X7PbD38jDFDrX6GB7pK9N+8ThVLccMaMWu+nIV5yiy3u8KmCxA+7Sk1pVmlLbzKNDMsQSI89etKyOq7iSfj+XXVLelgJHJET5utiXuqCohb72pxjKbbLyleB/g==

Sello digital del SAT:

NUKpj3+uYpap+eWEh10dcl5JLBP8cXlJhSno0Sotiv0vDDymHFF9CmzVvN52X6a6JBUMwg7cOFFhc8+bSolpPSJWwvhOS6ob7g1nwExgMaYnOxmcAnPqvDaScNxBKrm/bXJDBGgP HxHnJYPYFJOauvL2nSkB0ct3tITjNxAIsM2WGBpC70F/atxi4s8wwqyJHLD2IIA+8G8TY98vJR5OXIRQyOjpphins0AcRvLYI3Ow2yMRV:gnf14YVAK+g+VTE6g+DQRBkZ8F1PRSoWFWO E9yuvOxj5GdPH1Gw0S2jE9guC4+IwuC+XvCfHQDAAsnRjTaEi9QIDQ==



Cadena Original del complemento de certificación digital del SAT:

||1.1|C0512DD9-5E8B-4500-A122-FECD09EF6365|2020-03-25T10:37:21|SAT970701NN3|SznIKd2H1syBsdmYfWg47vw8Fsnd1IK1Q7H2utuvRfxMgZ8wsPq23aQ8e2ByCXGf+6X9GyXkKsDGgXQpHJMjg+przJ8C54R44N1C1+PSRjSGcdI4eKREAIj0l0wEcm1/5nW8McDZKC2pfoGTqxMGYdSHI/AsSIIUuwXzdARQhQ1mhTD4Qnv3xn8XJEbuC9vdPOI8QBOOuHwjKTE6+X7PbD38jDFDrX6GB7pK9N+8ThVLccMaMWu+nIV5yiy3u8KmCxA+7Sk1pVmlLbzKNDMsQSI89etKyOq7iSfj+XXVLelgJHJET5utiXuqCohb72pxjKbbLyleB/g=||00001000000403258748||

RFC del proveedor de certificación: SAT970701NN3 Fecha y hora de certificación: 2020-03-25 10:37:21
 No. de serie del certificado SAT 00001000000403258748

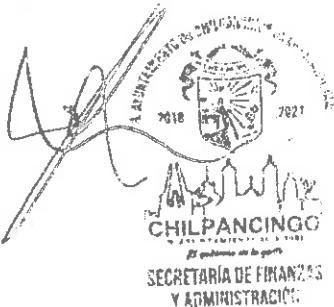

Handwritten signature in blue ink.

Handwritten signature in black ink.

[⌂ \(http://www.gob.mx/\)](http://www.gob.mx/) Inicio

Verificación de comprobantes fiscales digitales por internet

A través de esta opción, usted podrá verificar si el comprobante fue certificado por el SAT

Folio fiscal*:

RFC emisor*:

RFC receptor*:



Proporcione los dígitos de la imagen*:



Verificar CFDI

* Datos obligatorios

RFC del emisor	Nombre o razón social del emisor	RFC del receptor	Nombre o razón social del receptor
MCB850101L21	MUNICIPIO DE CHILPANCINGO DE LOS BRAVO	SFA830301521	SECRETARIA DE FINANZAS Y ADMINISTRACIÓN DEL ESTADO DE GUERRERO.
Folio fiscal	Fecha de expedición	Fecha certificación SAT	PAC que certificó
C0512DD9-5E8B-4500-A122-FECD09EF6365	2020-03-25T08:53:59	2020-03-25T10:37:21	SAT970701NNB
Total del CFDI	Efecto del comprobante	Estado CFDI	Estatus de cancelación
\$76,642.93	Ingreso	Vigente	Cancelable con aceptación

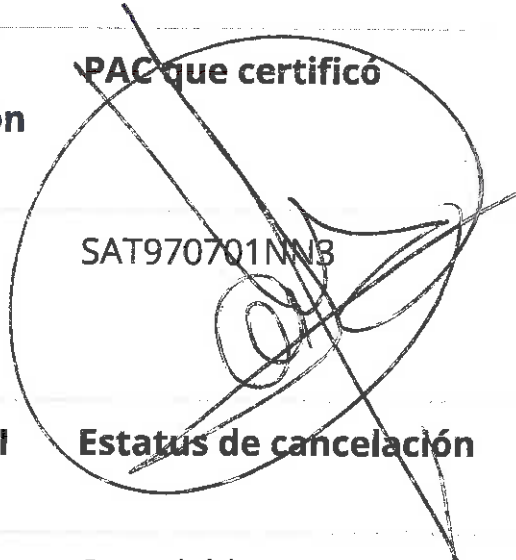

Imprimir

Enlaces

- [Declaración de Accesibilidad \(https://www.gob.mx/accesibilidad\)](https://www.gob.mx/accesibilidad)
- [Política de privacidad \(https://www.gob.mx/privacidad\)](https://www.gob.mx/privacidad)
- [Términos y Condiciones \(https://www.gob.mx/terminos\)](https://www.gob.mx/terminos)
- [Marco Jurídico \(http://www.ordenjuridico.gob.mx\)](http://www.ordenjuridico.gob.mx)
- [Portal de Obligaciones de Transparencia \(http://portaltransparencia.gob.mx\)](http://portaltransparencia.gob.mx)
- [Sistema Infomex \(https://www.infomex.org.mx/gobiernofederal/home.action\)](https://www.infomex.org.mx/gobiernofederal/home.action)
- [INAI \(http://inicio.ifai.org.mx/SitePages/ifai.aspx\)](http://inicio.ifai.org.mx/SitePages/ifai.aspx)
- [Mapa de sitio \(https://www.gob.mx/sitemap\)](https://www.gob.mx/sitemap)

¿Qué es gob.mx?

Es el portal único de trámites, información y participación ciudadana. [Leer más \(https://www.gob.mx/que-es-gobmx\)](https://www.gob.mx/que-es-gobmx)

- [English \(https://www.gob.mx/en/index\)](https://www.gob.mx/en/index)
- [Temas \(https://www.gob.mx/temas\)](https://www.gob.mx/temas)
- [Reformas \(http://reformas.gob.mx\)](http://reformas.gob.mx)

Contacto

Mesa de ayuda: dudas e información
gobmx@funcionpublica.gob.mx

[Denuncia contra servidores públicos \(https://www.gob.mx/tramites/ficha/presentacion-de-quejas-y-denuncias-en-la-sfp/SFP54\)](https://www.gob.mx/tramites/ficha/presentacion-de-quejas-y-denuncias-en-la-sfp/SFP54)

Mantente informado. Suscríbete.



Síguenos en

<https://www.facebook.com/gobmx> <https://twitter.com/gobmx>

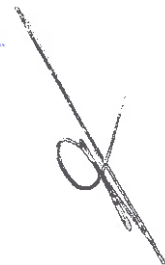
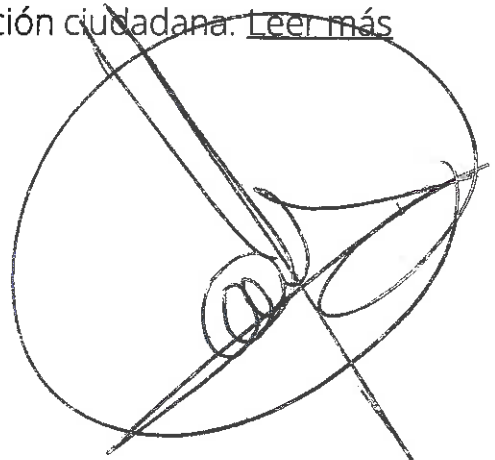

RFC emisor: MCB850101L21 Folio fiscal: 7B15E592-5F45-4FA7-BBFF-AA828FE81ECC
 Nombre emisor: MUNICIPIO DE CHILPANCINGO DE LOS BRAVO No. de serie del CSD: 00001000000412357002
 Folio: 0330 Serie: B
 RFC receptor: SFA830301521 Código postal, fecha y hora de emisión: 39000 2020-03-25 09:02:16
 Nombre receptor: SECRETARIA DE FINANZAS Y ADMINISTRACION DEL ESTADO DE GUERRERO. Efecto de comprobante: Ingreso
 Uso CFDI: Por definir Régimen fiscal: Personas Morales con Fines no Lucrativos

Conceptos

Clave del producto y/o servicio	No. identificación	Cantidad	Clave de unidad	Unidad	Valor unitario	Importe	Descuento	No. de pedimento	No. de cuenta predial
01010101		1	MON	MES	171519.58	171519.58			
Descripción	PARTICIPACIONES FEDERALES A MUNICIPIOS (FONDO COMÚN "TENENCIA"), CORRESPONDIENTES AL DÍA 24 DE MARZO DE 2020.								

Moneda: Peso Mexicano Subtotal \$ 171,519.58
 Forma de pago: Transferencia electronica de fondos (incluye SPEI) Total \$ 171,519.58
 Método de pago: Pago en una sola exhibición
 Condiciones de pago: CONTADO

Sello digital del CFDI:

d+j9MEmpG+N/YR09w100Y1C17SQz0qLrLgGpQoHrYyU66HeilaXIC1RIEwEqdNDOUrgX8uc2z2kjSBDFFfMM41wABDNTvxlkgecf9H+gBF7GIDp0KLoipRXJAbivR0XYTBx+CilUzUVBnQbxcJL/SBbu8nQGKYu3QHnSa4ckjW6HjHyLQwp0BvYw885nutStqoXUx/ELNiOobpYzG0Y4b133urTEsVC3kcaG9aa8nsGRbefjMKv1gA4RGTLVSCqPOpBkRrYyU8QzWk7wUvYyjdZdqzbd3XrJKnpjnxiXYDqYXWRTTq14Vz5DS+hoJtvP6vXidAiPUw==

Sello digital del SAT:

iB1VgWzQtlzkRaWazU9brjg844QD/qzfsYoyZ7EmF5icZUlpJupFF2XgVd79kMx2WwxHDVSBROvLdEKK3GnlakqICH14SKnMIMSIOVwvMLYwJndHILP00nYpPu7ySXFuRiulzuF3FkM24xJzIvePn7MQJZp4z/hxD7INDQ8vHUhf0SB7vicRbEcol1NsiU5D9kLDi9c+UmCk1cOwHyasJ7F5c9V2crR9n10G+av3zFAOCLgH3wpbMOYUdYpYpgoIdigaKsTluHE9VoaGsaZ8i7i76jICs+gkZdAUsmf9xd1ZFny14bE0D07C38cy9ccLu11/OKzzg==



Cadena Original del complemento de certificación digital del SAT:

[|1.1|7B15E592-5F45-4FA7-BBFF-AA828FE81ECC|2020-03-25T10:41:02|SAT970701NN3|d+j9MEmpG+N/YR09w100Y1C17SQz0qLrLgGpQoHrYyU66HeilaXIC1RIEwEqdNDOUrgX8uc2z2kjSBDFFfMM41wABDNTvxlkgecf9H+gBF7GIDp0KLoipRXJAbivR0XYTBx+CilUzUVBnQbxcJL/SBbu8nQGKYu3QHnSa4ckjW6HjHyLQwp0BvYw885nutStqoXUx/ELNiOobpYzG0Y4b133urTEsVC3kcaG9aa8nsGRbefjMKv1gA4RGTLVSCqPOpBkRrYyU8QzWk7wUvYyjdZdqzbd3XrJKnpjnxiXYDqYXWRTTq14Vz5DS+hoJtvP6vXidAiPUw==|00001000000403258748|]

RFC del proveedor de certificación: SAT970701NN3 Fecha y hora de certificación: 2020-03-25 10:41:02

No. de serie del certificado SAT 00001000000403258748



[Handwritten signature]

 (<http://www.gob.mx/>) Inicio

Verificación de comprobantes fiscales digitales por internet

A través de esta opción, usted podrá verificar si el comprobante fue certificado por el SAT

Folio fiscal*:

RFC emisor*:

RFC receptor*:



Proporcione los dígitos de la imagen*:

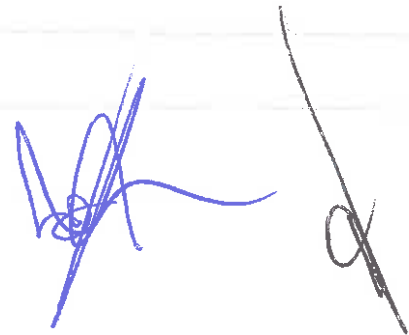

Verificar CFDI

* Datos obligatorios

RFC del emisor	Nombre o razón social del emisor	RFC del receptor	Nombre o razón social del receptor
MCB850101L21	MUNICIPIO DE CHILPANCINGO DE LOS BRAVO	SFA830301521	SECRETARIA DE FINANZAS Y ADMINISTRACIÓN DEL ESTADO DE GUERRERO.
Folio fiscal	Fecha de expedición	Fecha certificación SAT	PAC que certificó
7B15E592-5F45-4FA7-BBFF-AA828FE81ECC	2020-03-25T09:02:16	2020-03-25T10:41:02	SAT970701NN3
Total del CFDI	Efecto del comprobante	Estado CFDI	Estatus de cancelación
\$171,519.58	Ingreso	Vigente	Cancelable con aceptación

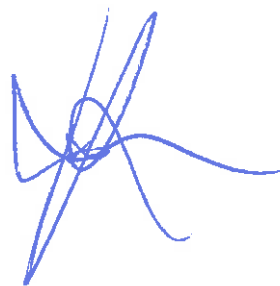

Imprimir



Enlaces

- [Declaración de Accesibilidad \(https://www.gob.mx/accesibilidad\)](https://www.gob.mx/accesibilidad)
- [Política de privacidad \(https://www.gob.mx/privacidad\)](https://www.gob.mx/privacidad)
- [Términos y Condiciones \(https://www.gob.mx/terminos\)](https://www.gob.mx/terminos)
- [Marco Jurídico \(http://www.ordenjuridico.gob.mx\)](http://www.ordenjuridico.gob.mx)
- [Portal de Obligaciones de Transparencia \(http://portaltransparencia.gob.mx\)](http://portaltransparencia.gob.mx)
- [Sistema Infomex \(https://www.infomex.org.mx/gobiernofederal/home.action\)](https://www.infomex.org.mx/gobiernofederal/home.action)
- [INAI \(http://inicio.ifai.org.mx/SitePages/ifai.aspx\)](http://inicio.ifai.org.mx/SitePages/ifai.aspx)
- [Mapa de sitio \(https://www.gob.mx/sitemap\)](https://www.gob.mx/sitemap)

¿Qué es gob.mx?

Es el portal único de trámites, información y participación ciudadana. [Leer más \(https://www.gob.mx/que-es-gobmx\)](https://www.gob.mx/que-es-gobmx)

- [English \(https://www.gob.mx/en/index\)](https://www.gob.mx/en/index)
- [Temas \(https://www.gob.mx/temas\)](https://www.gob.mx/temas)
- [Reformas \(http://reformas.gob.mx\)](http://reformas.gob.mx)

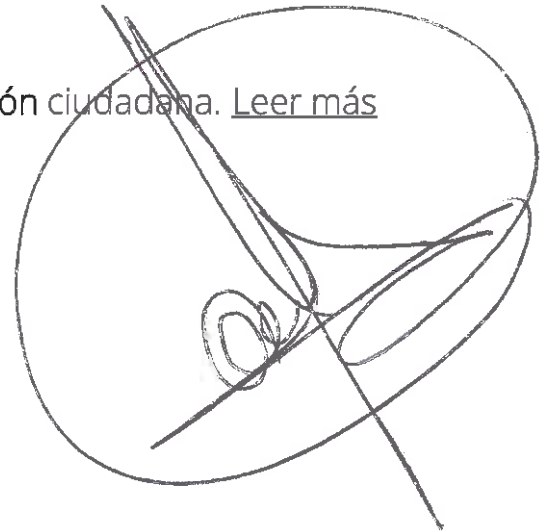

Contacto

Mesa de ayuda: dudas e información
gobmx@funcionpublica.gob.mx

[Denuncia contra servidores públicos \(https://www.gob.mx/tramites/ficha/presentacion-de-quejas-y-denuncias-en-la-sfp/SFP54\)](https://www.gob.mx/tramites/ficha/presentacion-de-quejas-y-denuncias-en-la-sfp/SFP54)

Mantente informado. Suscríbete.

usuario@ejemplo.com

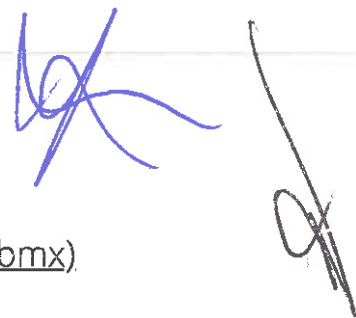

Síguenos en

[\(https://www.facebook.com/gobmx\)](https://www.facebook.com/gobmx) [\(https://twitter.com/gobmx\)](https://twitter.com/gobmx)

RFC emisor: MCB850101L21
 Nombre emisor: MUNICIPIO DE CHILPANCINGO DE LOS BRAVO
 Folio: 0332
 RFC receptor: SFA830301521
 Nombre receptor: SECRETARIA DE FINANZAS Y ADMINISTRACION DEL ESTADO DE GUERRERO.
 Uso CFDI: Por definir

Folio fiscal: 9A348C74-422B-48AE-8533-E8918BF52F93
 No. de serie del CSD: 00001000000412357002
 Serie: B
 Código postal, fecha y hora de emisión: 39000 2020-03-25 09:14:53
 Efecto de comprobante: Ingreso
 Régimen fiscal: Personas Morales con Fines no Lucrativos

Conceptos

Clave del producto y/o servicio	No. identificación	Cantidad	Clave de unidad	Unidad	Valor unitario	Importe	Descuento	No. de pedimento	No. de cuenta predial
01010101		1	MCN	MES	427000.00	427000.00			
Descripción	PARTICIPACIONES FEDERALES A MUNICIPIOS (FONDO GENERAL). CORRESPONDIENTES AL DIA 24 DE MARZO DE 2020.								

Moneda: Peso Mexicano
 Forma de pago: Transferencia electronica de fondos (incluye SPEI);
 Método de pago: Pago en una sola exhibición
 Condiciones de pago: CONTADO

Subtotal \$ 427,000.00
 Total \$ 427,000.00

Sello digital del CFDI:

FFaJzN6vMEqCMLs/z21LpbKlgJ++4IFjNIFgww/CLTjD6LTYX6mubGF7GplyVELxzivhCHq+de7C1uAnP+dPSnXDM7skw3DK+8I4gFBP7M2HClcZ/n0cUFEq329VVR7pNPg32Fo8dHieAj33+wpCS0asiBPhaOWEJDLb0X6ZP#LD36G42gij7PTcsosaWy260f0AxRCxDDQFTn5cDafG3f7QyxaDBdHcwR3qMRIISL5CP4kHpG29qMV7/IBulwdl/6C0/oyVWEObWz10VDqV6eXfFeGFfJbnyXFLG+gU3+S30ajXjKCoaxQPmGrW3zvBypqNwzJwRg==

Sello digital del SAT:

dQF0oCzHIGnwculuO8#WIII31TGnmbY+SYK/HEGKXOX0fDId+Kzd1RJ/w04kc8xQHx3dSiheaUMYOgJyXvlyTiZMLP:IGbsRLtdEEqgI9gxMNivleyJTSfWndjArE5UjwSbi24AJUmQka7tzvmlUx2jwFD8iOlvzZbaKX15jS5SIXI93u1J4r4u#IELn+VrD0YyDkAgLsytmoL3lr4sgvQdkvPu1Jmfw0HP+pkEsKypjJ5LM8gfDD9A5kWWPBvd5qVG9H0A0Vfmb20XNB0REULP6D AFNZcgXaxE3Cgote7GKTGKuvIKxLuQ1nV38v1ub7:BeJy2Q==

Cadena Original del complemento de certificación digital del SAT:

||1.1|9A348C74-422B-48AE-8533-E8918BF52F93|2020-03-25T10:52:20|SAT970701NN3|FFaJzN6vMEqCMLs/z21LpbKlgJ++4IFjNIFgww/CLTjD6LTYX6mubGF7GplyVELxzivhCHq+de7C1uAnP+dPSnXDM7skw3DK+8I4gFBP7M2HClcZ/n0cUFEq329VVR7pNPg32Fo8dHieAj33+wpCS0asiBPhaOWEJDLb0X6ZP#LD36G42gij7PTcsosaWy260f0AxRCxDDQFTn5cDafG3f7QyxaDBdHcwR3qMRIISL5CP4kHpG29qMV7/IBulwdl/6C0/oyVWEObWz10VDqV6eXfFeGFfJbnyXFLG+gU3+S30ajXjKCoaxQPmGrW3zvBypqNwzJwRg==|00001000000403258748||

RFC del proveedor de certificación: SAT970701NN3 Fecha y hora de certificación: 2020-03-25 10:52:20
 No. de serie del certificado SAT 00001000000403258748



 (<http://www.gob.mx/>) Inicio

Verificación de comprobantes fiscales digitales por internet

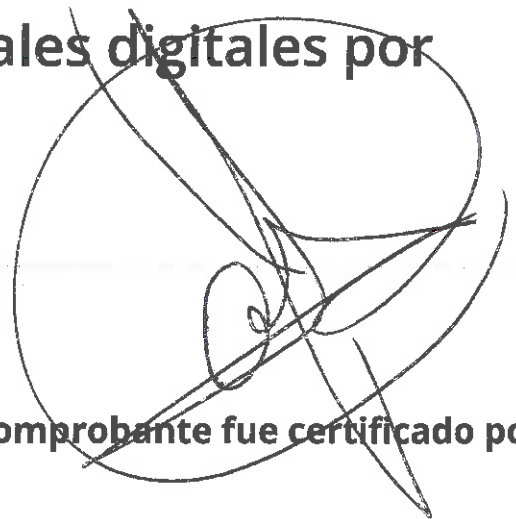

A través de esta opción, usted podrá verificar si el comprobante fue certificado por el SAT

Folio fiscal*:

RFC emisor*:

RFC receptor*:

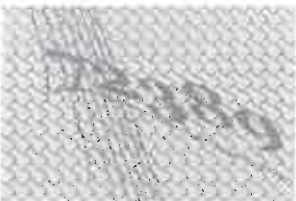

Proporcione los dígitos de la imagen*:



Verificar CFDI

* Datos obligatorios

RFC del emisor	Nombre o razón social del emisor	RFC del receptor	Nombre o razón social del receptor
MCB850101L21	MUNICIPIO DE CHILPANCINGO DE LOS BRAVO	SFA830301521	SECRETARIA DE FINANZAS Y ADMINISTRACIÓN DEL ESTADO DE GUERRERO.
Folio fiscal	Fecha de expedición	Fecha certificación SAT	PAC que certificó
9A348C74-422B-48AE-8533-E8918BF52F93	2020-03-25T09:14:53	2020-03-25T10:52:20	SAT970701NN3
Total del CFDI	Efecto del comprobante	Estado CFDI	Estatus de cancelación
\$427,000.00	Ingreso	Vigente	Cancelable con aceptación

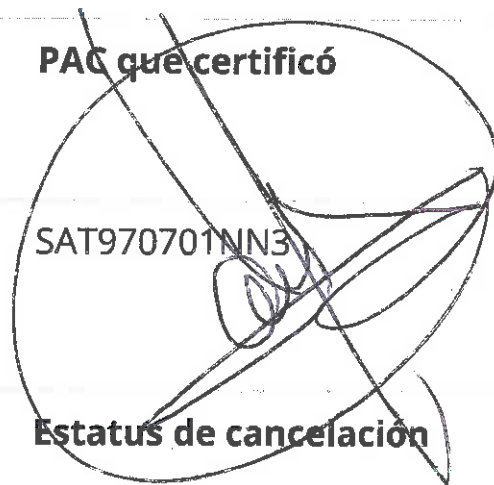

Imprimir

Enlaces

- [Declaración de Accesibilidad \(https://www.gob.mx/accesibilidad\)](https://www.gob.mx/accesibilidad)
- [Política de privacidad \(https://www.gob.mx/privacidad\)](https://www.gob.mx/privacidad)
- [Términos y Condiciones \(https://www.gob.mx/terminos\)](https://www.gob.mx/terminos)
- [Marco Jurídico \(http://www.ordenjuridico.gob.mx\)](http://www.ordenjuridico.gob.mx)
- [Portal de Obligaciones de Transparencia \(http://portaltransparencia.gob.mx\)](http://portaltransparencia.gob.mx)
- [Sistema Infomex \(https://www.infomex.org.mx/gobiernofederal/home.action\)](https://www.infomex.org.mx/gobiernofederal/home.action)
- [INAL \(http://inicio.ifai.org.mx/SitePages/ifai.aspx\)](http://inicio.ifai.org.mx/SitePages/ifai.aspx)
- [Mapa de sitio \(https://www.gob.mx/sitemap\)](https://www.gob.mx/sitemap)

¿Qué es gob.mx?

Es el portal único de trámites, información y participación ciudadana. [Leer más \(https://www.gob.mx/que-es-gobmx\)](https://www.gob.mx/que-es-gobmx)

- [English \(https://www.gob.mx/en/index\)](https://www.gob.mx/en/index)
- [Temas \(https://www.gob.mx/temas\)](https://www.gob.mx/temas)
- [Reformas \(http://reformas.gob.mx\)](http://reformas.gob.mx)

Contacto

Mesa de ayuda: dudas e información
gobmx@funcionpublica.gob.mx

[Denuncia contra servidores públicos \(https://www.gob.mx/tramites/ficha/presentacion-de-quejas-y-denuncias-en-la-sfp/SFP54\)](https://www.gob.mx/tramites/ficha/presentacion-de-quejas-y-denuncias-en-la-sfp/SFP54)

Mantente informado. Suscríbete.



Síguenos en

[\(https://www.facebook.com/gobmx\)](https://www.facebook.com/gobmx) [\(https://twitter.com/gobmx\)](https://twitter.com/gobmx)

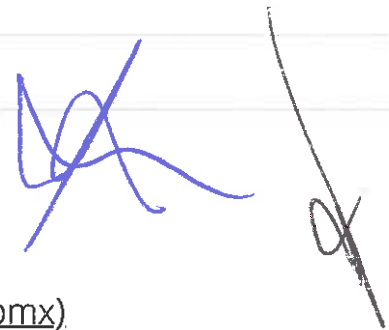
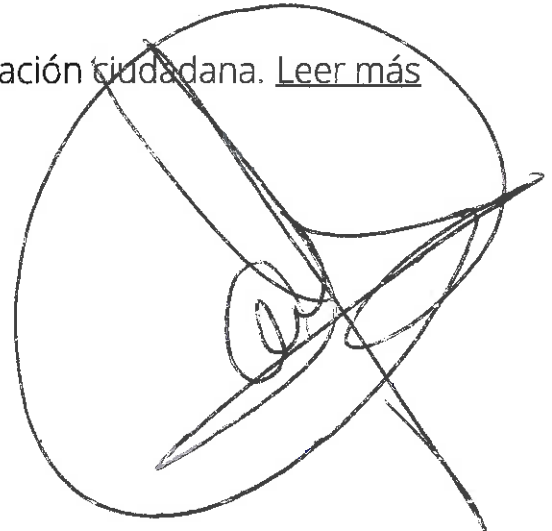

GOBIERNO DEL ESTADO DE GUERRERO SECRETARIA DE FINANZAS Y ADMINISTRACION
SUBSECRETARIA DE INGRESOS

A 083326

NOS NECESITA A TODOS

A20 83326

Contribuyente 2015 - 2021 RFC MCB850101L21
Nombre MUNICIPIO DE CHILPANCINGO DE LOS BRAVO
Dirección 1ER. CONGRESO DE ANAHUAC S/N, CHILPANCINGO DE LOS BRAVO GUERRERO, C.P. 39000
Concepto 6A. PARCIALIDAD DEL PAGO DE CAPITAL POR PRESTAMO OTORGADO POR EL GOBIERNO DEL ESTADO DE GUERRERO, CT
A. 65505393577

Ingreso	Descripción	Cantidad	Importe unitario	Importe
88900	CUENTAS POR COBRAR AYUNTAMIENTOS	1.00	\$ 427,000.00	\$ 427,000.00



DIRECCION GENERAL DE TESORERIA
CHILPANCINGO, GRO

(** CUATROCIENTOS VEINTISIETE MIL PESOS 00/100 M.N. **)
88888888AJJ2MJ2JH2J533333TQQ7P2IUUUUU82
CLAVE PARA GENERAR SU CFDI C07ATTJQ

Total \$ 427,000.00
Caja 418 Cajero MEPANTAL Fecha de emisión 23/03/2020 12:06:35

CONTRIBUYENTE

RFC emisor: MCB850101L21 **Folio fiscal:** 3ABE5AC6-28AD-421B-B0FF-E56581D367A1
Nombre emisor: MUNICIPIO DE CHILPANCINGO DE LOS BRAVO **No. de serie del CSD:** 00001000000412357002
Folio: 0333 **Serie:** B
RFC receptor: SFA830301521 **Código postal, fecha y hora de emisión:** 39000 2020-03-25 09:22:44
Nombre receptor: SECRETARIA DE FINANZAS Y ADMINISTRACION DEL ESTADO DE GUERRERO. **Efecto de comprobante:** Ingreso
Uso CFDI: Por definir **Régimen fiscal:** Personas Morales con Fines no Lucrativos

Conceptos

Clave del producto y/o servicio	No. identificación	Cantidad	Clave de unidad	Unidad	Valor unitario	Importe	Descuento	No. de pedimento	No. de cuenta predial
01010101		1	MON	MES	1029202.74	1029202.74			
Descripción: PARTICIPACIONES FEDERALES A MUNICIPIOS (FONDO GENERAL), CORRES. PONDIENTES AL DÍA 24 DE MARZO DE 2020.									

Moneda: Peso Mexicano **Subtotal** \$ 1,029,202.74
Forma de pago: Transierencia electronica de fondos (incluye SPEI) **Total** \$ 1,029,202.74
Método de pago: Pago en una sola exhibición
Condiciones de pago: CONTADO

Sello digital del CFDI:

ANBRERaI0dqxU6ajn3pNGaD6Xf0isOM6isj0cbFmriQITUNGZF8TH1SSSQ3EJVpPs9lzYBVL1/KkBB23E+7hEroevFFQ5alrsCuvrBpE1ofRq/HdII5xWfUJVIGHH9YUAvxfgHZbiutETrCvEAR1UYUeHsKr81Xpyle6Lj5mYMuTnuphkyY+H+vGIMTdEKfZ+JUD040FA5joUxqkgmw8sJ1GcnQsXQT+EWLXC0DAR+dNN7mx7WGjmszXkSbDXJs1Y7qRnXbs4Ou0DnZgAsosKvcT3BGdeBMteQKJipNeXRmjEIIICDNZsBrL27oMy46+QopZEKUPfoRLQ==

Sello digital del SAT:

eSOO4dhhyofcIXNre9EiZ8kxipvqGMH6PS/LgRLoz9ZaivYRvSza49MMeyXfLgTGPSSOCQw+8CRp2w+ze1ozkTS8sI9rVvQ11CQKLCpaWxzH0yft2E10bc+yr93/MLpsWrcqbDKLeTFnpzj1eRq6lsy8bkaqH40aX+BVFD0sJJ7xJN0xUb8IAR7ev3Pimu1m+yaznJEDNxR1J63Dz+HsSvYLeK7Vw96IIWAWHzzyk4suoWsnLisV2ITFKI4m0w11KNcUd8beB0rgh5B4dmlwCoxRI/dOidkDr6IUsrcjEKbRVUjOjKGSib+e7FUTIn3LIQPL4nfrQ==



Cadena Original del complemento de certificación digital del SAT:

||1.1|3ABE5AC6-28AD-421B-B0FF-E56581D367A1|2020-03-25T10:56:10|SAT970701NN3|ANBRERaI0dqxU6ajn3pNGaD6Xf0isOM6isj0cbFmriQITUNGZF8TH1SSSQ3EJVpPs9lzYBVL1/KkBB23E+7hEroevFFQ5alrsCuvrBpE1ofRq/HdII5xWfUJVIGHH9YUAvxfgHZbiutETrCvEAR1UYUeHsKr81Xpyle6Lj5mYMuTnuphkyY+H+vGIMTdEKfZ+JUD040FA5joUxqkgmw8sJ1GcnQsXQT+EWLXC0DAR+dNN7mx7WGjmszXkSbDXJs1Y7qRnXbs4Ou0DnZgAsosKvcT3BGdeBMteQKJipNeXRmjEIIICDNZsBrL27oMy46+QopZEKUPfoRLQ==|0000100000403258748||

RFC del proveedor de certificación: SAT970701NN3 Fecha y hora de certificación: 2020-03-25 10:56:10

No. de serie del certificado SAT 0000100000403258748



 (<http://www.gob.mx/>) Inicio

Verificación de comprobantes fiscales digitales por internet

A través de esta opción, usted podrá verificar si el comprobante fue certificado por el SAT

Folio fiscal*:

RFC emisor*:

RFC receptor*:



Proporcione los dígitos de la imagen*:

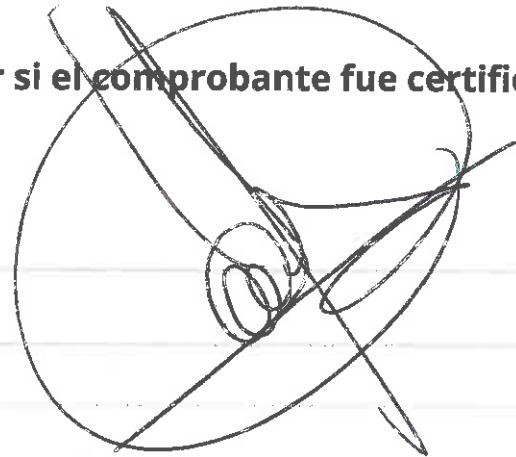

Verificar CFDI

* Datos obligatorios

RFC del emisor	Nombre o razón social del emisor	RFC del receptor	Nombre o razón social del receptor
MCB850101L21	MUNICIPIO DE CHILPANCINGO DE LOS BRAVO	SFA830301521	SECRETARIA DE FINANZAS Y ADMINISTRACIÓN DEL ESTADO DE GUERRERO.
Folio fiscal	Fecha de expedición	Fecha certificación SAT	PAC que certificó
3ABE5AC6-28AD-421B-B0FF-E56581D367A1	2020-03-25T09:22:44	2020-03-25T10:56:10	SAT970701MN3
Total del CFDI	Efecto del comprobante	Estado CFDI	Estatus de cancelación
\$1,029,202.74	Ingreso	Vigente	Cancelable con aceptación

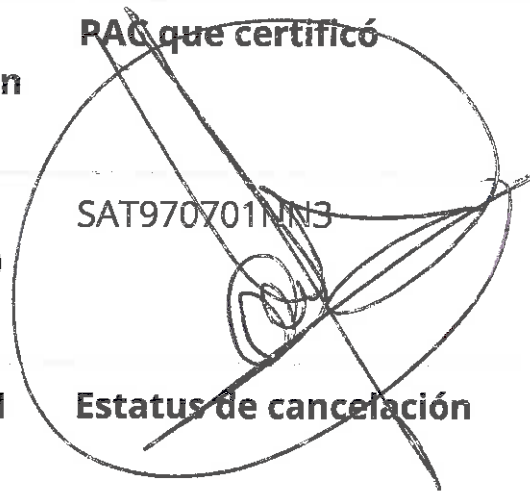

Imprimir

Enlaces

- [Declaración de Accesibilidad \(https://www.gob.mx/accesibilidad\)](https://www.gob.mx/accesibilidad)
- [Política de privacidad \(https://www.gob.mx/privacidad\)](https://www.gob.mx/privacidad)
- [Términos y Condiciones \(https://www.gob.mx/terminos\)](https://www.gob.mx/terminos)
- [Marco Jurídico \(http://www.ordenjuridico.gob.mx\)](http://www.ordenjuridico.gob.mx)
- [Portal de Obligaciones de Transparencia \(http://portaltransparencia.gob.mx\)](http://portaltransparencia.gob.mx)
- [Sistema Infomex \(https://www.infomex.org.mx/gobiernofederal/home.action\)](https://www.infomex.org.mx/gobiernofederal/home.action)
- [INAI \(http://inicio.ifai.org.mx/SitePages/ifai.aspx\)](http://inicio.ifai.org.mx/SitePages/ifai.aspx)
- [Mapa de sitio \(https://www.gob.mx/sitemap\)](https://www.gob.mx/sitemap)

¿Qué es gob.mx?

Es el portal único de trámites, información y participación ciudadana. [Leer más \(https://www.gob.mx/que-es-gobmx\)](https://www.gob.mx/que-es-gobmx)

- [English \(https://www.gob.mx/en/index\)](https://www.gob.mx/en/index)
- [Temas \(https://www.gob.mx/temas\)](https://www.gob.mx/temas)
- [Reformas \(http://reformas.gob.mx\)](http://reformas.gob.mx)

Contacto

Mesa de ayuda: dudas e información
gobmx@funcionpublica.gob.mx

[Denuncia contra servidores públicos \(https://www.gob.mx/tramites/ficha/presentacion-de-quejas-y-denuncias-en-la-sfp/SFP54\)](https://www.gob.mx/tramites/ficha/presentacion-de-quejas-y-denuncias-en-la-sfp/SFP54)

Mantente informado. Suscríbete.



Síguenos en

<https://www.facebook.com/gobmx> <https://twitter.com/gobmx>

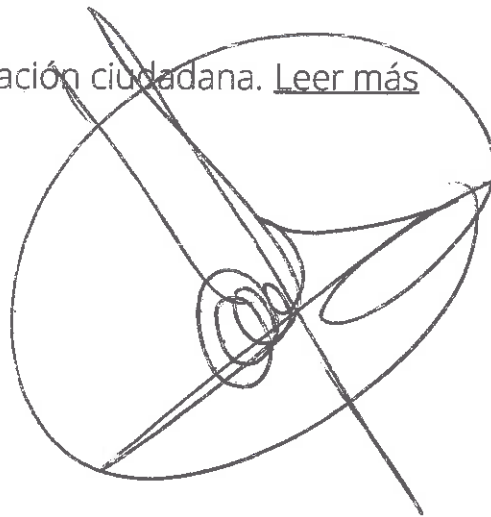

RFC emisor: MCB850101L21 **Folio fiscal:** 99CA0609-70C4-48BA-8B4F-822684463B92
Nombre emisor: MUNICIPIO DE CHILPANCINGO DE LOS BRAVO **No. de serie del CSD:** 00001000000412357002
Folio: 0331 **Serie:** B
RFC receptor: SFA830301521 **Código postal, fecha y hora de emisión:** 39000 2020-03-25 09:08:33
Nombre receptor: SECRETARIA DE FINANZAS Y ADMINISTRACION DEL ESTADO DE GUERRERO. **Efecto de comprobante:** Ingreso
Uso CFDI: Por definir **Régimen fiscal:** Personas Morales con Fines no Lucrativos

Conceptos

Clave del producto y/o servicio	No. identificación	Cantidad	Clave de unidad	Unidad	Valor unitario	Importe	Descuento	No. de pedimento	No. de cuenta prefiel
01010101		1	MON	MES	218437.00	218437.00			
Descripción: PARTICIPACIONES FEDERALES A M: INICIPIOS (FONDO GENERAL), CORRES PONDIENTES AL DIA 24 DE MARZO DE 2020.									

Moneda: Peso Mexicano **Subtotal** \$ 218,437.00
Forma de pago: Transferencia electrónica de fondos (incluye SPEI) **Total** \$ 218,437.00
Método de pago: Pago en una sola exhibición
Condiciones de pago: CONTADO

Sello digital del CFDI:

bFwzPjNOZL1CNBcJanKqU00NwglCKhKfFE/Bz2Lc8UvIqgVW+F/6T7U9v5huCU82P7wLI7NVKIBUGogTKcf5eFIDuLLIQ+K0XvI1zkYKjyGvIMB7BhFw410f2FXILZMx/Bx/PDd09jdmR
 uVhyXnGXhO7IH5dmYCP0pFhESQJd8+H+0YnbK2CZFhk4/Qz25qo4u6bFFXY3+ybZ/X+uEQDSjvvpA0gPFPHS+dbzggpFN9PTAfWp3cbQMXBcaHZbvU63XK8Bf845Gle4D6uHDA6B4x
 Zd0lu5z27JTEduwKdPIN29cMhN5Qp0udLb0EENvbC+viOoQeNlammw==

Sello digital del SAT:

gHE5NyVn16L1+JlbZK5hu4uE37X75u3bckSMdeikbAouZ291DjQx2BPbCk+0w5ePk87rFL/2N6gGp1UGrYU1ZFADJULk3xUCPTE4TofqzNM38ETPNy2D6wtznvTn6SAQMZISJRE07I2jaF
 tsQx3g1y110S3Mep3EFhYcWU3IImyW;3bLeydKYGeyne7gz1K2/UnF5BCboXTIXsz0oswM1P6NTKyMzEHPWq71bs/L/Ra3eFTo4nnciVHRz7dJR7nS/g6BEqSTuLLCaMZ0YKLnLWmclD
 vi8/kOzj04ZNIDGBWMWxR26pSRtsc2IyscMFeYrAm7IK5awoq0l+clg==



Cadena Original del complemento de certificación digital del SAT:

||1.1|99CA0609-70C4-48BA-8B4F-822684463B92|2020-03-25T10:46:58|SAT970701NN3|bFwzPjNOZL1CNBcJanKqU00NwglCKhKfFE/Bz2Lc8UvIqgVW
 +F/6T7U9v5huCU82P7wLI7NVKIBUGogTKcf5eFIDuLLIQ+K0XvI1zkYKjyGvIMB7BhFw410f2FXILZMx/Bx/PDd09jdmR uVhyXnGXhO7IH5dmYCP0pFhESQJd8+H+0YnbK2CZFhk4/Qz25qo4u6bFFXY3+ybZ/X+uEQDSjvvpA0gPFPHS+dbzggpFN9PTAfWp3cbQMXBcaHZbvU63XK8Bf845Gle4D6uHDA6
 B4x:Zd0lu5z27JTEduwKdPIN29cMhN5Qp0udLb0EENvbC+viOoQeNlammw==|00001000000403258748||

RFC del proveedor de certificación: SAT970701NN3 **Fecha y hora de certificación:** 2020-03-25 10:46:58

No. de serie del certificado SAT 00001000000403258748

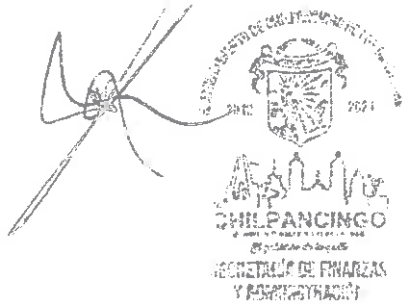

(Handwritten signature in blue ink)

(Handwritten signature in blue ink)

 (<http://www.gob.mx/>) Inicio

Verificación de comprobantes fiscales digitales por internet

A través de esta opción, usted podrá verificar si el comprobante fue certificado por el SAT

Folio fiscal*:

RFC emisor*:

RFC receptor*:



Proporcione los dígitos de la imagen*:







Verificar CFDI

* Datos obligatorios

RFC del emisor	Nombre o razón social del emisor	RFC del receptor	Nombre o razón social del receptor
MCB850101L21	MUNICIPIO DE CHILPANCINGO DE LOS BRAVO	SFA830301521	SECRETARIA DE FINANZAS Y ADMINISTRACIÓN DEL ESTADO DE GUERRERO.
Folio fiscal	Fecha de expedición	Fecha certificación SAT	PAC que certificó
99CA0609-70C4-48BA-8B4F-822684463B92	2020-03-25T09:08:33	2020-03-25T10:46:58	SAT970701NN3
Total del CFDI	Efecto del comprobante	Estado CFDI	Estatus de cancelación
\$218,437.00	Ingreso	Vigente	Cancelable con aceptación



Imprimir

Enlaces

- [Declaración de Accesibilidad \(https://www.gob.mx/accesibilidad\)](https://www.gob.mx/accesibilidad)
- [Política de privacidad \(https://www.gob.mx/privacidad\)](https://www.gob.mx/privacidad)
- [Términos y Condiciones \(https://www.gob.mx/terminos\)](https://www.gob.mx/terminos)
- [Marco Jurídico \(http://www.ordenjuridico.gob.mx\)](http://www.ordenjuridico.gob.mx)
- [Portal de Obligaciones de Transparencia \(http://portaltransparencia.gob.mx\)](http://portaltransparencia.gob.mx)
- [Sistema Infomex \(https://www.infomex.org.mx/gobiernofederal/home.action\)](https://www.infomex.org.mx/gobiernofederal/home.action)
- [INAI \(http://inicio.ifai.org.mx/SitePages/ifai.aspx\)](http://inicio.ifai.org.mx/SitePages/ifai.aspx)
- [Mapa de sitio \(https://www.gob.mx/sitemap\)](https://www.gob.mx/sitemap)

¿Qué es gob.mx?

Es el portal único de trámites, información y participación ciudadana. [Leer más \(https://www.gob.mx/que-es-gobmx\)](https://www.gob.mx/que-es-gobmx)

- [English \(https://www.gob.mx/en/index\)](https://www.gob.mx/en/index)
- [Temas \(https://www.gob.mx/temas\)](https://www.gob.mx/temas)
- [Reformas \(http://reformas.gob.mx\)](http://reformas.gob.mx)

Contacto

Mesa de ayuda: dudas e información
gobmx@funcionpublica.gob.mx

[Denuncia contra servidores públicos \(https://www.gob.mx/tramites/ficha/presentacion-de-quejas-y-denuncias-en-la-sfp/SFP54\)](https://www.gob.mx/tramites/ficha/presentacion-de-quejas-y-denuncias-en-la-sfp/SFP54)

Mantente informado. Suscríbete.



Síguenos en

<https://www.facebook.com/gobmx> <https://twitter.com/gobmx>

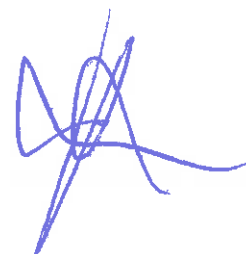
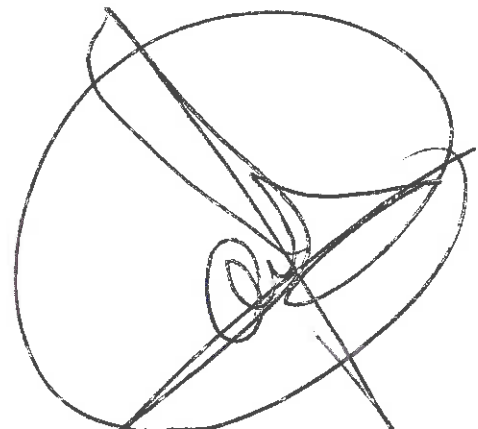

GOBIERNO DEL ESTADO DE
GUERRERO

SECRETARÍA DE FINANZAS Y ADMINISTRACIÓN
SUBSECRETARÍA DE INGRESOS

A 083272

Contribuyente 2015 - 2021 **RFC** MCB850101E21 **NOS NECESITA A TODOS**
Nombre MUNICIPIO DE CHILPANCINGO DE LOS BRAVO
Dirección 1ER. CONGRESO DE ANAHUAC S/N. CHILPANCINGO DE LOS BRAVO GUERRERO, C.P. 39060
Concepto 1% FONDO SOLIDARIO DE CONTIGENCIAS NATURALES DEL ESTADO DE GUERRERO, CTA. 65505082175

A20 **83272**

Ingreso	Descripción	Cantidad	Importe unitario	Importe
9527	1% FONSO (APORTACION DE MUNICIPIOS)		\$ 218,437.00	\$ 218,437.00



**DIRECCIÓN GENERAL DE
TESORERÍA
CHILPANCINGO, GRO**

(** DOSCIENTOS DIEZ Y OCHO MIL CUATROCIENTOS TREINTA Y SIETE PESOS 00/100 (**)
85888GA89JL4MJ2JHZJ53333TQQ722OUUUUZY

CLAVE PARA GENERAR SU CFDI C07ATJCT

Total \$ 218,437.00
Caja 418 **Cajero** MFPANTAL **Fecha de emisión** 23/03/2020 11:49:05

[Handwritten signature and scribbles]

[Handwritten mark]

CONTRIBUYENTE

H. AYUNTAMIENTO MUNICIPAL DE CHILPANCINGO, GRO.



SECRETARIA DE FINANZAS Y ADMINISTRACION



GASTO CORRIENTE

PÓLIZA DE INGRESOS
(DI-2) NO. 15

PROGRAMA: GASTO CORRIENTE
 FECHA: 31/mar/20
 REFERENCIA: /O-I No. 1 Fecha: (01/ene/20) /
 BENEFICIARIO: MUNICIPIO DE CHILPANCINGO DE LOS BRAVO, GUERRERO
 CONCEPTO: REGISTRO DE PARTICIPACIONES CORRESPONDIENTE AL DIA 31 DE MARZO DE 2020.

C U E N T A	DESCRIPCIÓN (CRI)	MONTO
1 8 1 0 1 0 1 0 5	FONDO DE FISCALIZACION Y RECAUDACION UNIDAD ADMINISTRATIVA: DIRECCION DE INGRESOS FUENTE DE FINANCIAMIENTO: 15 - RECURSOS FEDERALES	477,677.30
1 8 1 0 1 0 1 0 6	FONDO DE COMPENSACION DEL IMPUESTO SOBRE AUTOMOVILES NUEVOS (COMP. ISAN) UNIDAD ADMINISTRATIVA: DIRECCION DE INGRESOS FUENTE DE FINANCIAMIENTO: 15 - RECURSOS FEDERALES	23,153.18

Monto total **500,830.48**

C U E N T A	PLAN DE CUENTAS (CONTABILIDAD)	DEBE	HABER
4 2 1 1 1 0 0 8 0 0 1 0 0 1 0 0 5	FONDO DE FISCALIZACION Y RECAUDACION		477,677.30
4 2 1 1 1 0 0 8 0 0 1 0 0 1 0 0 6	FONDO DE COMPENSACION DEL IMPUESTO SOBRE AUTOMOVILES NUEVOS		23,153.18
1 1 2 2 5 0 2 1 0 2 7 0 0 2	PARTICIPACIONES FEDERALES	500,830.48	
1 1 2 2 5 0 2 1 0 2 7 0 0 2	PARTICIPACIONES FEDERALES		500,830.48
1 1 1 2 1 0 2 1 0 2 7 0 0 2 0 0 1	CTA No 01-14347188 GASTO CORRIENTE 2020	477,677.30	
1 1 1 2 1 0 2 1 0 2 7 0 0 2 0 0 1	CTA No 01-14347188 GASTO CORRIENTE 2020	23,153.18	

Sumas iguales **1,001,660.96** **1,001,660.96**

C U E N T A	PLAN DE CUENTAS (PRESUPUESTO)	DEBE	HABER
8 1 2	LEY DE INGRESOS POR EJECUTAR	500,830.48	
8 1 4	LEY DE INGRESOS DEVENGADA		500,830.48
8 1 4	LEY DE INGRESOS DEVENGADA	500,830.48	
8 1 5	LEY DE INGRESOS RECAUDADA		500,830.48

No. Cuenta	0114347188
No. Cliente	C3563359

FECHA	OPER	LIQ	COD. DESCRIPCIÓN	REFERENCIA	CARGOS	ABONOS	OPERACIÓN	SALDO LIQUIDACIÓN
			PAG COMPENSAC EXT 2DA MAR 20 BMRCASH Ref. REFBNTC00482889					
30/MAR	30/MAR		T17 SPEI ENVIADO BANAMEX 0 0300320PAG COMPENSAC EXT 2DA MAR 20 Ref. 000850181 002 00002260700966768142 002601002003300000850181 MPIO DE CHILPANCINGO DE LOS BR		48,312.00			
30/MAR	30/MAR		W41 TRASPASO ENTRE CUENTAS PAG COMPENSAC EXT 2DA MAR 20 BMRCASH Ref. REFBNTC00482889		24,156.00			
30/MAR	30/MAR		T17 SPEI ENVIADO BANORTE 0 0300320PAG COMPENSAC EXT 2DA MAR 20 Ref. 000851008 072 00072260008626214833 002601002003300000851008 MUNICIPIO DE CHILPANCINGO DE L		24,156.00			
30/MAR	30/MAR		T17 SPEI ENVIADO SANTANDER 0 3003208PAG COMPENSAC EXT 2DA MAR 20 Ref. 000851227 014 00014260655044019319 002601002003300000851227 MUNICIPIO DE CHILPANCINGO DE L		169,092.00			
30/MAR	30/MAR		T17 SPEI ENVIADO AFIRME 0 0300320PAG COMPENSAC EXT 2DA MAR 20 Ref. 000851565 062 00062260113510031807 002601002003300000851565 MUNICIPIO DE CHILPAN PAGADORA		24,156.00		1,571,259.40	1,571,259.43
31/MAR	31/MAR		T17 SPEI ENVIADO BANAMEX 0 0310320REINTEGRO PENS VITALICIA 2DA M Ref. 000073363 002 00002260700966768142 002601002003310000073363 MPIO DE CHILPANCINGO DE LOS BR		1,307.64			
31/MAR	31/MAR		W41 TRASPASO ENTRE CUENTAS REINTEGRO PENS VITAL 2DA MAR BMRCASH Ref. REFBNTC00482889		640.23			
31/MAR	31/MAR		T17 SPEI ENVIADO HSBC 0 0310320REINTEGRO PENS VITALICIA 2DA M Ref. 000075953 021 00021260040566542700 002601002003310000075953 MUNICIPIO DE CHILPANCINGO DE L		1,691.54			
31/MAR	31/MAR		T17 SPEI ENVIADO BANORTE 0 0310320REINTEGRO PENS VITALICIA 2DA M Ref. 000077437 072 00072260008626214833 002601002003310000077437 MUNICIPIO DE CHILPANCINGO DE L		5,791.39			
31/MAR	31/MAR		T17 SPEI ENVIADO AFIRME 0 0310320REINTEGRO PENS VITALICIA 2DA M Ref. 000077860 062 00062260113510031807 002601002003310000077860 MUNICIPIO DE CHILPAN PAGADORA		2,852.86			
31/MAR	31/MAR		T20 SPEI RECIBIDOSANTANDER 0 8560319FDO DE FISCALIZACION DE CHILPA Ref. 007566507 014 00014260655022205572		477,677.30			

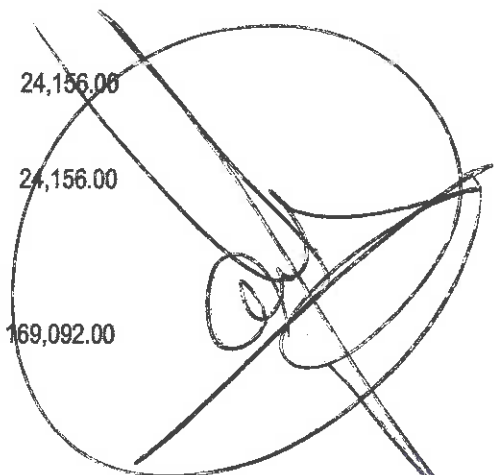

477,677.30

No. Cuenta	0114347188
No. Cliente	C3563359

FECHA OPER LIQ	COD. DESCRIPCIÓN	REFERENCIA	CARGOS	ABONOS	OPERACIÓN	SALDO LIQUIDACIÓN
31/MAR	31/MAR	T20 SPEI RECIBIDOSANTANDER 0 SECRETARIA DE FINANZAS Y ADMINISTRACION		23,153.18		
		8560509COMP ISAN DE CHILPANCINGO DE L Ref. 007566764 014 00014260655062801635				
31/MAR	31/MAR	T17 SPEI ENVIADO SCOTIABANK 0 SECRETARIA DE FINANZAS Y ADMINISTRACION	742,995.46		1,316,810.79	1,316,810.79
		0310320PAG FACT C40C CREDITO ORDINARI Ref. 000095473 044 00044261037013965010 002601002003310000095473 SERVICIOS PATRIMONIALES SA CV				
Total de Movimientos						
TOTAL IMPORTE CARGOS		26,494,577.09	TOTAL MOVIMIENTOS CARGOS			56
TOTAL IMPORTE ABONOS		27,753,581.88	TOTAL MOVIMIENTOS ABONOS			13

RFC emisor: MCB850101L21
Nombre emisor: MUNICIPIO DE CHILPANCINGO DE LOS BRAVO
Folio: 0336
RFC receptor: SFA830301521
Nombre receptor: SECRETARIA DE FINANZAS Y ADMINISTRACION DEL ESTADO.
Uso CFDt: Por definir

Folio fiscal: A292E09E-0A99-4C40-9284-EBACE0271A66
No. de serie del CSD: 00001000000412357002
Serie: B
Código postal, fecha y hora de emisión: 39000 2020-04-02 09:48:32
Efecto de comprobante: Ingreso
Régimen fiscal: Personas Morales con Fines no Lucrativos

Conceptos

Clave del producto y/o servicio	No. identificación	Cantidad	Clave de unidad	Unidad	Valor unitario	Importe	Descuento	No. de pago	No. de cuenta prodia
01010101		1	MON	MES	477677.30	477677.30			
Descripción	PARTICIPACIONES FEDERALES A MUNICIPIOS (FONDO DE FISCALIZACIÓN), CORRESPONDIENTES AL DÍA 31 DE MARZO DE 2020.								

Moneda: Peso Mexicano
Forma de pago: Transferencia electrónica de fondos (incluye SPEI)
Método de pago: Pago en una sola exhibición
Condiciones de pago: CONTADO

Subtotal \$ 477,677.30
Total \$ 477,677.30

Sello digital del CFDt:

NR8I5HOWAMB8HvyjOhPOC+avudWOrKfchoKc4et6rFOwiEbUF7ZVfdM4HBE3oHF4eYj0SVOXnEwbleTL5bhmn3cEyqdLgHfLdB2ou54nVEnjnTqT0orjyF/12RS99B59BtR+QxCA8mMdG RtpmvAh5+mHBVI28TyYSDzJFP+VxtDMIM/HXtn0pGDxTrQs7vAAbw6ViPxiI4i6yzNjAIRTr723i9hNXVII3NRsMYr/vD4TqUzdwW0CGkZUt+7/D2Yu9ZOUzZTmOvDnF+e6fq5esl77FeZx7 np7TVXjrcf/0gNKKKeZGOqD1GoTEDwCaTuNzrzIAWW99F6jjQPa+pFg==

Sello digital del SAT:

EHNXoGWolrAC2J1E4xkNm8vc9GvUublcfrNP/vKU/tuj8k91cmEfl1qldTkdIOF+JV4s9hAzdFHzysDk4JQ+z!IAjfpdbLL6uA5IQNKgPVmVFX7ezY69f1LRpDEEJEHdKOGRHkmy3Fe5Zudbr qi7V+HV6nITrWF6W/LrKLwyFbVAWk2E6Cvzy3QSkGE/EbERVBurIPuazOn8xAab9O8PO4ztu7LPyC7yTg11eYW0IPW2QlqPPG+8ncN+7vZsxbWTb0gB7vKn/wMokRcuOnV/btZB+Hvw zmZh/1rk0dbUg15ZWtY7D5s3jpmQDr+c4AGyOrLzoTpxZWl5Mrw==

Cadena Original del complemento de certificación digital del SAT:

||1.1|A292E09E-0A99-4C40-9284-EBACE0271A66|2020-04-02T12:55:49|SAT970701NN3|NR8I5HOWAMB8HvyjOhPOC+avudWOrKfchoKc4et6rFOwiE UF7ZVfdM4HBE3oHF4eYj0SVOXnEwbleTL5bhmn3cEyqdLgHfLdB2ou54nVEnjnTqT0orjyF/12RS99B59BtR+QxCA8mMdGRtpmvAh5+mHBVI28TyYs DzJFP+VxtDMIM/HXtn0pGDxTrQs7vAAbw6ViPxiI4i6yzNjAIRTr723i9hNXVII3NRsMYr/vD4TqUzdwW0CGkZUt+7/D2Yu9ZOUzZTmOvDnF+e6fq5esl77 eZx7np7TVXjrcf/0gNKKKeZGOqD1GoTEDwCaTuNzrzIAWW99F6jjQPa+pFg==|00001000000403258748||

RFC del proveedor de certificación: SAT970701NN3 **Fecha y hora de certificación:** 2020-04-02 12:55:49
No. de serie del certificado SAT 00001000000403258748



[Handwritten signature]

[Handwritten signature]

 (<http://www.gob.mx/>) Inicio

Verificación de comprobantes fiscales digitales por internet

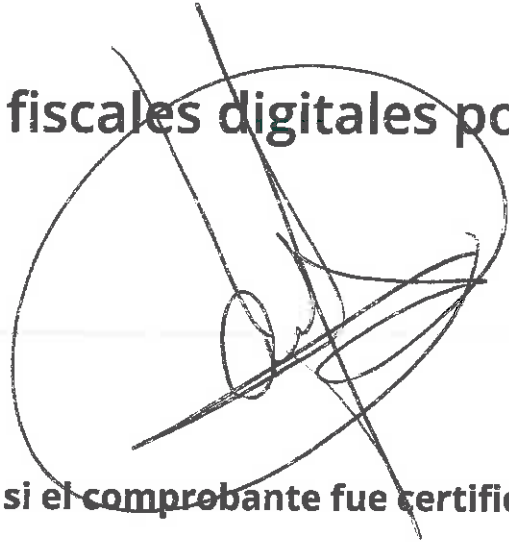

A través de esta opción, usted podrá verificar si el comprobante fue certificado por el SAT

Folio fiscal*:

RFC emisor*:

RFC receptor*:

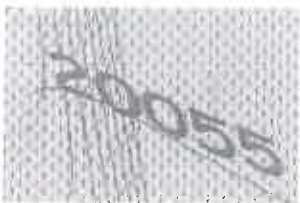

Proporcione los dígitos de la imagen*:

Verificar CFDI

* Datos obligatorios

RFC del emisor	Nombre o razón social del emisor	RFC del receptor	Nombre o razón social del receptor
MCB850101L21	MUNICIPIO DE CHILPANCINGO DE LOS BRAVO	SFA830301521	SECRETARIA DE FINANZAS Y ADMINISTRACIÓN DEL ESTADO.
Folio fiscal	Fecha de expedición	Fecha certificación SAT	PAC que certificó
A292E09E-0A99-4C40-9284-EBACE0271A66	2020-04-02T09:48:32	2020-04-02T12:55:49	SAT970701NN3
Total del CFDI	Efecto del comprobante	Estado CFDI	Estatus de cancelación
\$477,677.30	Ingreso	Vigente	Cancelable con aceptación

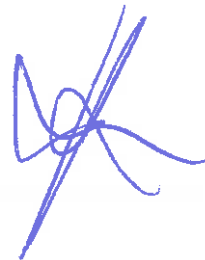
Imprimir

Enlaces

- [Declaración de Accesibilidad \(https://www.gob.mx/accesibilidad\)](https://www.gob.mx/accesibilidad)
- [Política de privacidad \(https://www.gob.mx/privacidad\)](https://www.gob.mx/privacidad)
- [Términos y Condiciones \(https://www.gob.mx/terminos\)](https://www.gob.mx/terminos)
- [Marco Jurídico \(http://www.ordenjuridico.gob.mx\)](http://www.ordenjuridico.gob.mx)
- [Portal de Obligaciones de Transparencia \(http://portaltransparencia.gob.mx\)](http://portaltransparencia.gob.mx)
- [Sistema Infomex \(https://www.infomex.org.mx/gobiernofederal/home.action\)](https://www.infomex.org.mx/gobiernofederal/home.action)
- [INAI \(http://inicio.ifai.org.mx/SitePages/ifai.aspx\)](http://inicio.ifai.org.mx/SitePages/ifai.aspx)
- [Mapa de sitio \(https://www.gob.mx/sitemap\)](https://www.gob.mx/sitemap)

¿Qué es gob.mx?

Es el portal único de trámites, información y participación ciudadana. [Leer más \(https://www.gob.mx/que-es-gobmx\)](https://www.gob.mx/que-es-gobmx)

- [English \(https://www.gob.mx/en/index\)](https://www.gob.mx/en/index)
- [Temas \(https://www.gob.mx/temas\)](https://www.gob.mx/temas)
- [Reformas \(http://reformas.gob.mx\)](http://reformas.gob.mx)

Contacto

Mesa de ayuda: dudas e información
gobmx@funcionpublica.gob.mx

[Denuncia contra servidores públicos \(https://www.gob.mx/tramites/ficha/presentacion-de-quejas-y-denuncias-en-la-sfp/SFP54\)](https://www.gob.mx/tramites/ficha/presentacion-de-quejas-y-denuncias-en-la-sfp/SFP54)

Mantente informado. Suscríbete.



Síguenos en

[\(https://www.facebook.com/gobmx\)](https://www.facebook.com/gobmx) [\(https://twitter.com/gobmx\)](https://twitter.com/gobmx)



RFC emisor: MCB850101L21
Nombre emisor: MUNICIPIO DE CHILPANCINGO DE LOS BRAVO
Folio: 0335
RFC receptor: SFA830301521
Nombre receptor: SECRETARIA DE FINANZAS Y ADMINISTRACION DEL ESTADO.
Uso CFDi: Por definir

Folio fiscal: 8BFD005F-529D-428C-B6A5-653DC47EE42F
No. de serie del CSD: 00001000000412357002
Serie: B
Código postal, fecha y hora de emisión: 39000 2020-04-02 09:41:31
Efecto de comprobante: Ingreso
Régimen fiscal: Personas Morales con Fines no Lucrativos

Conceptos

Clave del producto y/o servicio	No. identificación	Cantidad	Clave de unidad	Unidad	Valor unitario	Importe	Descuento	No. de pedimento	No. de cuenta predial
01010101		1	MON	MES	23153.18	23153.18			
Descripción	PARTICIPACIONES FEDERALES A MUNICIPIOS (FONDO DE COMPENSACION DEL IMPUESTO SOBRE AUTOMÓVILES NUEVOS, ISAN.) CORRESPONDIENTES AL DÍA 31 DE MARZO DE 2020.								

Moneda: Peso Mexicano
Forma de pago: Transferencia electrónica de fondos (incluye SPEI)
Método de pago: Pago en una sola exhibición
Condiciones de pago: CONTADO

Subtotal \$ 23,153.18
Total \$ 23,153.18

Sello digital del CFDi:

!15fdYsfuhTVDWrdjXZ0LT6qOoWFToySRy3rpihg4CDGDGMvUhuOX/2Vj1ltvRjUYu7dgsa10iAlvbx+8m91j7sMZyl2CZacvMF1k3fby3DIAhQmzLnOSdBXQqsgppfSs/OtJnTHTIDdt5CkEv2fAOY57TiwByXHCzN0vtrkxqX3Ww3PO+Fvzm1JoAhqCwx7GXNMm9089JYnX5hv7oH0+iSDmVJcJNXS/EEtOWmOOMd4Kwjc1GPobDISITHcatmVN8IJcSmc030dAIGjGHT8uLz6/jwTKu90RZPCA3RqevYxejgtRvVj1X/3ZWP2g14q7iyUosGJ8Cg==

Sello digital del SAT:

NuleRg1NorX/gZhVxQAQV2vgs28b6FovW1FbqDZnACUwCdyx1drrZL2R8TufStkZmAEU6IKrFZCymTxGfHkbVis3Fc9K2WDDAVuIRAGyyxokVxeLLG/EloIgtvJjSsm4rTMxQpP.AuMUqpSmrgRrV8NpnsJu0TahwMKM0LYsUO+iXuTams0G+uKZDy6xT+gyFNylsL8zdQVisL4Jr7W4NhmbiOkWjxCJAUNJZGsscsiE9CB+3LUWz+f3QHouxxHi73hmkvFYadKfc+WIAHnJZSs+AQVM^U3wYhSmB+oL0pO3vJyc3H6GMYjyimT5F7mle7mSckRMxrpqY6WA==

Cadena Original del complemento de certificación digital del SAT:

||1.1|8BFD005F-529D-428C-B6A5-653DC47EE42B|2020-04-02T12:54:26|SAT970701NN3|15fdYsfuhTVDWrdjXZ0LT6qOoWFToySRy3rpihg4CDGDGMvUhuOX/2Vj1ltvRjUYu7dgsa10iAlvbx+8m91j7sMZyl2CZacvMF1k3fby3DIAhQmzLnOSdBXQqsgppfSs/OtJnTHTIDdt5CkEv2fAOY57TiwByXHCzN0vtrkxqX3Ww3PO+Fvzm1JoAhqCwx7GXNMm9089JYnX5hv7oH0+iSDmVJcJNXS/EEtOWmOOMd4Kwjc1GPobDISITHcatmVN8IJcSmc030dAIGjGHT8uLz6AjwTKu90RZPCA3RqevYxejgtRvVj1X/3ZWP2g14q7iyUosGJ8Cg==|00001000000403258748||

RFC del proveedor de certificación: SAT970701NN3 **Fecha y hora de certificación:** 2020-04-02 12:54:26
No. de serie del certificado SAT 00001000000403258748



[Handwritten signature]

[Handwritten signature]

02/04/20

[⌂ \(http://www.gob.mx/\)](http://www.gob.mx/) Inicio

Verificación de comprobantes fiscales digitales por internet

A través de esta opción, usted podrá verificar si el comprobante fue certificado por el SAT

Folio fiscal*:

RFC emisor*:

RFC receptor*:



Proporcione los dígitos de la imagen*:



Handwritten signature in blue ink.

Handwritten signature in blue ink.

Verificar CFDI

* Datos obligatorios

RFC del emisor	Nombre o razón social del emisor	RFC del receptor	Nombre o razón social del receptor
MCB850101L21	MUNICIPIO DE CHILPANCINGO DE LOS BRAVO	SFA830301521	SECRETARIA DE FINANZAS Y ADMINISTRACIÓN DEL ESTADO.
Folio fiscal	Fecha de expedición	Fecha certificación SAT	PAC que certificó
8BFD005F-529D-428C-B6A5-653DC47EE42B	2020-04-02T09:41:31	2020-04-02T12:54:26	SAT970701NN3
Total del CFDI	Efecto del comprobante	Estado CFDI	Estatus de cancelación
\$23,153.18	Ingreso	Vigente	Cancelable con aceptación



 Imprimir

Enlaces

- [Declaración de Accesibilidad \(https://www.gob.mx/accesibilidad\)](https://www.gob.mx/accesibilidad)
- [Política de privacidad \(https://www.gob.mx/privacidad\)](https://www.gob.mx/privacidad)
- [Términos y Condiciones \(https://www.gob.mx/terminos\)](https://www.gob.mx/terminos)
- [Marco Jurídico \(http://www.ordenjuridico.gob.mx\)](http://www.ordenjuridico.gob.mx)
- [Portal de Obligaciones de Transparencia \(http://portaltransparencia.gob.mx\)](http://portaltransparencia.gob.mx)
- [Sistema Infomex \(https://www.infomex.org.mx/gobiernofederal/home.action\)](https://www.infomex.org.mx/gobiernofederal/home.action)
- [INAI \(http://inicio.ifai.org.mx/SitePages/ifai.aspx\)](http://inicio.ifai.org.mx/SitePages/ifai.aspx)
- [Mapa de sitio \(https://www.gob.mx/sitemap\)](https://www.gob.mx/sitemap)

¿Qué es gob.mx?

Es el portal único de trámites, información y participación ciudadana. [Leer más \(https://www.gob.mx/que-es-gobmx\)](https://www.gob.mx/que-es-gobmx)

- [English \(https://www.gob.mx/en/index\)](https://www.gob.mx/en/index)
- [Temas \(https://www.gob.mx/temas\)](https://www.gob.mx/temas)
- [Reformas \(http://reformas.gob.mx\)](http://reformas.gob.mx)

Contacto

Mesa de ayuda: dudas e información
gobmx@funcionpublica.gob.mx

[Denuncia contra servidores públicos \(https://www.gob.mx/tramites/ficha/presentacion-de-quejas-y-denuncias-en-la-sfp/SFP54\)](https://www.gob.mx/tramites/ficha/presentacion-de-quejas-y-denuncias-en-la-sfp/SFP54)

Mantente informado. Suscríbete.



Síguenos en

[\(https://www.facebook.com/gobmx\)](https://www.facebook.com/gobmx) [\(https://twitter.com/gobmx\)](https://twitter.com/gobmx)

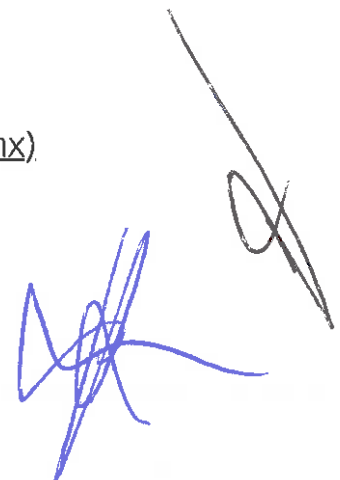
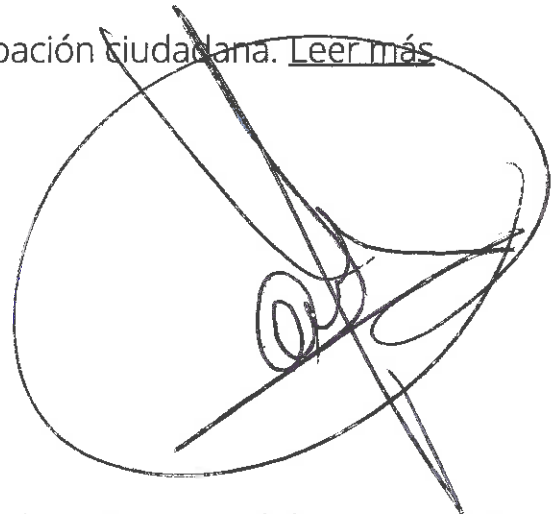



Número: 30-3/20

CONSTANCIA

DE LIQUIDACION DE PARTICIPACIONES FEDERALES A MUNICIPIOS

Conforme a la liquidación al calce y en cumplimiento a los términos establecidos en la Ley Número 427 del Sistema de Coordinación Hacendaria del Estado de Guerrero; se expide la presente:

A favor del H. Ayuntamiento de : CHILPANCINGO DE LOS BRAVO, GUERRERO.

Vigencia : DEL 25 DE FEBRERO AL 31 DE MARZO DE 2020.

Concepto	Fecha	Importe Parcial	Total
FONDO COMUN			22,998,586.57
FONDO DE FOMENTO MUNICIPAL			7,870,872.74
FDO. PARA LA INFRAESTRUCTURA A MUNICIPIOS (GASOLINA Y DIESEL)			1,104,431.84
SUMA			31,973,891.15
DESCUENTOS:			
CAPITAL	13/03/2020	427,000.00	
CAPITAL	24/03/2020	427,000.00	
FONDO DE AHORRO PARA CONTINGENCIAS FINANCIERAS	05/03/2020	125,966.33	
FONDO DE AHORRO PARA CONTINGENCIAS FINANCIERAS	05/03/2020	787,087.27	
FONDO DE AHORRO PARA CONTINGENCIAS FINANCIERAS	13/03/2020	1,029,202.74	
FONDO DE AHORRO PARA CONTINGENCIAS FINANCIERAS	24/03/2020	1,029,202.74	
FONSOL (APORTACION 1%, DEL FDO. GENERAL)	24/03/2020	218,437.00	
RECUPERACION POR PAGO DEL I.S.R.	13/03/2020	345,539.00	
SUMA DESCUENTOS			4,389,435.08
TRANSFERIDO POR:			
BANCO INVEX, S.A. (FDO. DE FOM. MPAL.)	05/03/2020	7,083,785.47	
1) BANCO INVEX, S.A. (ANTICIPO FDO. GENERAL)	13/03/2020	8,490,285.65	
BANCO INVEX, S.A. (COMPLEMENTO FDO. GENERAL)	24/03/2020	8,617,387.64	
BANCO INVEX, S.A. (FONDO GENERAL) 3ER. AJUSTE CUAT/2019.	05/03/2020	1,133,696.98	
SEFINA (IMPTOS. ESP. S/PROD. Y SERVS.)	05/03/2020	405,875.50	
SEFINA (FONDO DE FISCALIZACION)	31/03/2020	477,677.30	
SEFINA (COMPENSACION I.S.A.N.)	31/03/2020	23,153.18	
SEFINA (I.S.A.N.)	24/03/2020	76,642.93	
SEFINA (TENENCIA)	24/03/2020	171,519.58	
SEFINA (Parts. de Gasolina y Diésel) FIM.	13/03/2020	507,211.52	
SEFINA (Fdo. de Comp. Gasolina y Diésel) FIM.	13/03/2020	597,220.32	
TOTAL TRANSFERIDO			27,584,456.07

Chilpancingo Gro., a 31 de Marzo de 2020.



EL SECRETARIO DE FINANZAS Y ADMINISTRACION.

SECRETARIA DE FINANZAS
Y ADMINISTRACION DEL

ESTADO DE GUERRERO
Chilpancingo Gro.
DE TULJO SAMUEL PEREZ CALVO.
JEFATURA

[Handwritten signatures in blue ink]

(1) En cumplimiento al Acuerdo aprobado en la XI Comisión Permanente de Funcionarios Fiscales, Celebrado en Apoyeca, Guerrero, el 21 de enero 2008.



H. AYUNTAMIENTO MUNICIPAL DE CHILPANCINGO, GRO.

SECRETARIA DE FINANZAS Y ADMINISTRACION

GASTO CORRIENTE



PÓLIZA DE INGRESOS
(DI-2) NO. 16

PROGRAMA: GASTO CORRIENTE

FECHA: 06/abr/20

REFERENCIA: / O-1 No. 1 Fecha: (01/ene/20) /

BENEFICIARIO: MUNICIPIO DE CHILPANCINGO DE LOS BRAVO, GUERRERO

CONCEPTO: REGISTRO DE LAS PARTICIPACIONES CORRESPONDIENTE AL DÍA 06 DE ABRIL DE 2020

C U E N T A	DESCRIPCIÓN (CRI)	MONTO
1 8 1 0 1 0 2	FONDO DE FOMENTO MUNICIPAL UNIDAD ADMINISTRATIVA: DIRECCION DE INGRESOS FUENTE DE FINANCIAMIENTO: 15 - RECURSOS FEDERALES	3,805,476.50
1 8 1 0 1 0 1 0 4	IMPUESTO ESPECIAL SOBRE PRODUCCION Y SERVICIOS UNIDAD ADMINISTRATIVA: DIRECCION DE INGRESOS FUENTE DE FINANCIAMIENTO: 15 - RECURSOS FEDERALES	244,671.15
1 8 1 0 2 0 2	FONDO DE AHORRO PARA CONTINGENCIAS (DESC. (Fondo Mpal)) UNIDAD ADMINISTRATIVA: DIRECCION DE INGRESOS FUENTE DE FINANCIAMIENTO: 15 - RECURSOS FEDERALES	422,830.72

Monto total

4,472,978.37

C U E N T A	PLAN DE CUENTAS (CONTABILIDAD)	DEBE	HABER
4 2 1 1 1 0 0 8 0 0 1 0 0 1 0 0 2	FONDO DE FOMENTO MUNICIPAL		3,805,476.50
4 2 1 1 1 0 0 8 0 0 1 0 0 1 0 0 1 0 0 4	IMPUESTO ESPECIAL SOBRE PRODUCCION Y SERVICIOS		244,671.15
4 2 1 1 1 0 0 8 0 0 1 0 0 2 0 0 2	FONDO DE AHORRO PARA CONTINGENCIAS		422,830.72
1 1 2 2 5 0 2 1 0 2 3 0 0 2	PARTICIPACIONES FEDERALES	4,228,307.22	
1 1 2 2 5 0 2 1 0 2 7 0 0 2	PARTICIPACIONES FEDERALES	244,671.15	
1 1 2 2 5 0 2 1 0 2 3 0 0 2	PARTICIPACIONES FEDERALES		4,228,307.22
1 1 2 2 5 0 2 1 0 2 7 0 0 2	PARTICIPACIONES FEDERALES		244,671.15
1 1 1 2 1 0 2 1 0 2 7 0 0 2 0 0 1	CTA No 01-14347188 GASTO CORRIENTE 2020	3,805,476.50	
1 1 1 2 1 0 2 1 0 2 7 0 0 2 0 0 1	CTA No 01-14347188 GASTO CORRIENTE 2020	244,671.15	
1 1 2 3 9 0 2 1 0 2 7 0 0 5	FONDO DE AHORRO	422,830.72	

Sumas iguales

8,945,956.74

8,945,956.74

C U E N T A	PLAN DE CUENTAS (PRESUPUESTO)	DEBE	HABER
8 1 2	LEY DE INGRESOS POR EJECUTAR	4,472,978.37	
8 1 4	LEY DE INGRESOS DEVENGADA		4,472,978.37
8 1 4	LEY DE INGRESOS DEVENGADA	4,472,978.37	
8 1 5	LEY DE INGRESOS RECAUDADA		4,472,978.37

No. Cuenta	0114347188
No. Cliente	C3563359

FECHA		COD. DESCRIPCIÓN	REFERENCIA	CARGOS	ABONOS	SALDO	
OPER	LIQ					OPERACIÓN	LIQUIDACIÓN
		00044261037013965010					
		002601002004010000220782					
		SERVICIOS PATRIMONIALES SA CV					
02/ABR	02/ABR	CA9 CHEQUE PAGADO NO. . PAGO EN EFECTIVO Ref. 8		10,000.00			
02/ABR	02/ABR	CA9 CHEQUE PAGADO NO. . PAGO EN EFECTIVO Ref. 6		10,000.00			
02/ABR	02/ABR	CA9 CHEQUE PAGADO NO. . PAGO EN EFECTIVO Ref. 5		15,000.00			
02/ABR	02/ABR	CA9 CHEQUE PAGADO NO. . PAGO EN EFECTIVO Ref. 4		10,000.00			
02/AE	02/ABR	W01 TRASPASO A TERCEROS PAGO FACT.122 MAT. LIMP.FINAZ BMRCASH Ref. REFBNTC00482889		75,980.00			
02/ABR	02/ABR	CA9 CHEQUE PAGADO NO. . 2968979618 Ref. 10		14,000.00			
02/ABR	02/ABR	T20 SPEI RECIBIDOSANTANDER 0 59518993194 Ref. 009954056 014 00014260655062801017 2020040240014 BET0000459518990 SECRETARIA DE FINANZAS Y ADMINISTRACION			1,500,000.00	2,471,292.29	2,471,292.29
03/ABR	03/ABR	CA9 CHEQUE PAGADO NO. . RFC CUENTA DE DEPOSITO:OECV650813 Ref. 12		64,760.40			
03/ABR	03/ABR	CA9 CHEQUE PAGADO NO. . PAGO EN EFECTIVO Ref. 2		10,000.00			
03/ABR	03/ABR	CA9 CHEQUE PAGADO NO. . PAGO EN EFECTIVO Ref. 1		10,000.00		2,386,531.89	2,386,531.89
06/ABR	06/ABR	T20 SPEI RECIBIDOINVEX 0 0000835TRANSFERENCIA DE FONDOS Ref. 007307668 059 00059180000835400018 004725333 BANCO INVEX, S.A. FIDUCIARIO POR CTA. DE			3,805,476.50		
06/ABR	06/ABR	T20 SPEI RECIBIDOSANTANDER 0 8051880IEPS DE CHILPANCINGO DE LOS BR Ref. 007496789 014 00014260655062801017 2020040640014 BET0000480518800 SECRETARIA DE FINANZAS Y ADMINISTRACION			244,671.15		
06/ABR	06/ABR	T17 SPEI ENVIADO SANTANDER 0 0060420FACT G336 PUBLICIDAD MES DE MA Ref. 000593827 014 00014260655055535620 002601002004060000593827 MULTIMEDIOS DE GUERRERO SA DE		23,200.00			
06/ABR	06/ABR	T17 SPEI ENVIADO BANAMEX 0 0060420FACT CHIB 6502 PUBLICIDAD MARZ Ref. 000594346 002 00002180023362708741 002601002004060000594346 RADIO IDEAS DEL PACIFICO SA DE		30,000.00			
06/ABR	06/ABR	T17 SPEI ENVIADO SCOTIABANK 0 0060420PAG FACT 290 PUBLICIDAD MARZO Ref. 000595014 044 00044260044011265984		15,000.00			

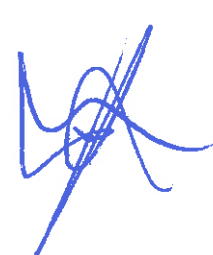
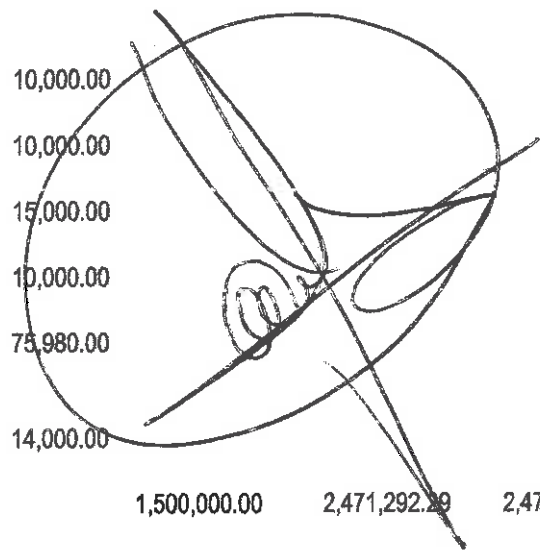

RFC emisor: MCB850101L21
Nombre emisor: MUNICIPIO DE CHILPANCINGO DE LOS BRAVO
Folio: 0340
RFC receptor: SFA830301521
Nombre receptor: SECRETARÍA DE FINANZAS Y ADMINISTRACIÓN DEL ESTADO DE GUERRERO.
Uso CFDI: Por definir

Folio fiscal: 333CF854-8259-4AF6-AAE6-9CD141A939B5
No. de serie del CSD: 00001000000412357002
Serie: B
Código postal, fecha y hora de emisión: 39000 2020-04-07 14:37:38
Efecto de comprobante: Ingreso
Régimen fiscal: Personas Morales con Fines no Lucrativos

Conceptos

Clave del producto y/o servicio	No. identificación	Cantidad	Clave de unidad	Unidad	Valor unitario	Importe	Descuento	No. de pedimento	No. de cuenta predial
01010101		1	MON	MES	3805476.50	3805476.50			
Descripción	PARTICIPACIONES FEDERALES A MUNICIPIOS (FONDO DE FOMENTO MUNICIPAL), CORRESPONDIENTES AL DÍA 06 DE ABRIL DE 2020.								

Moneda: Peso Mexicano
Forma de pago: Transferencia electrónica de fondos (incluye SPEI)
Método de pago: Pago en una sola exhibición
Condiciones de pago: CONTADO

Subtotal Total \$ 3,805,476.50
Total \$ 3,805,476.50

Sello digital del CFDI:

OOIfu7k7ZZr7uh6u0aCuU+8p9iQ2ZzEvEmIOnBkpa9aiUupcPfmhMePyrwXrgIWh2LImSSgPGAm+mtdlhzqcf9EDu/UxWBFm/uOjMVk90ng0UIE+nAPJninKRg2x4MaAWuEaDWwPT6526nI BEVIEICL5a+p8CoYik9AiCnBPB5BcD3hqLT/BFpZo/KsXi1L7t1n7O34scPrNWrwlsbK4SaUW5FQCYNvKXHQZS1qleI/JkebZL/Agfka1NeipOp7d6ClyRtBTz5QpjXe9Gbv9GYIgbvS/O/wUPFhegJaQsWh5eAxXUn2G5468XyKzRkzopMOFNvJQfQTI7V1UIAX1g==

Sello digital del SAT:

arJ/ya+sK9cEVibvm4OzrdAFENUvDo/dHK8uloKIYi4E3HrkGV+hMmpB9f520N6TAAb5aM6bqqoq69hy+h4p9mGvSxkH5YEP32V+vPjeUB2McvibK1n7ItKs35PRadN30BEBcAdC7K3kev88 FmnOJ888WIIYkamfOAsKjGOGsIkECw1IIDQOI0OP65W/Xj2og2Zh03r9uLzmQwe7yPKn4bN8AbPRhxEVLCXDI51d44BzV7+tgYICIF7naBXTQKb8MUAEZ+pONc1IjQJVXDa2P304rzYORTE G5aigfzYhXZ0DJa7boOVISmlTNAQ+7r4YcPWfbR60cSOWVR4UyUu4X+Q==

Cadena Original del complemento de certificación digital del SAT:

||1.1|333CF854-8259-4AF6-AAE6-9CD141A939B5|2020-04-07T16:01:35|SAT970701NN3|OOIfu7k7ZZr7uh6u0aCuU+8p9iQ2ZzEvEmIOnBkpa9aiUupcPfmhMePyrwXrgIWh2LImSSgPGAm+mtdlhzqcf9EDu/UxWBFm/uOjMVk90ng0UIE+nAPJninKRg2x4MaAWuEaDWwPT6526nI BEVIEICL5a+p8CoYik9AiCnBPB5BcD3hqLT/BFpZo/KsXi1L7t1n7O34scPrNWrwlsbK4SaUW5FQCYNvKXHQZS1qleI/JkebZL/Agfka1NeipOp7d6ClyRtBTz5QpjXe9Gbv9GYIgbvS/O/wUPFhegJaQsWh5eAxXUn2G5468XyKzRkzopMOFNvJQfQTI7V1UIAX1g==|00001000000403258748||

RFC del proveedor de certificación: SAT970701NN3 **Fecha y hora de certificación:** 2020-04-07 16:01:35
No. de serie del certificado SAT 00001000000403258748

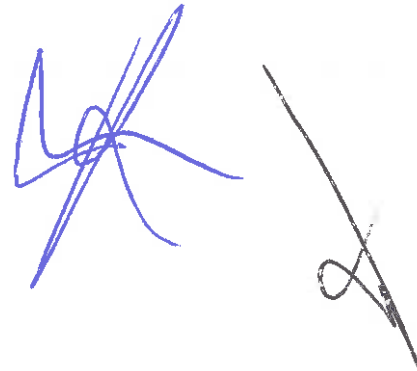
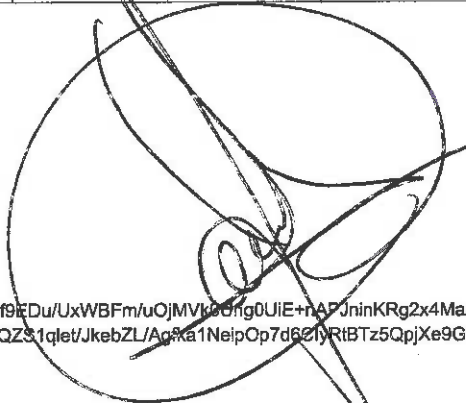

 (<http://www.gob.mx/>) Inicio

Verificación de comprobantes fiscales digitales por internet

A través de esta opción, usted podrá verificar si el comprobante fue certificado por el SAT

Folio fiscal*:

RFC emisor*:

RFC receptor*:



Proporcione los dígitos de la imagen*:

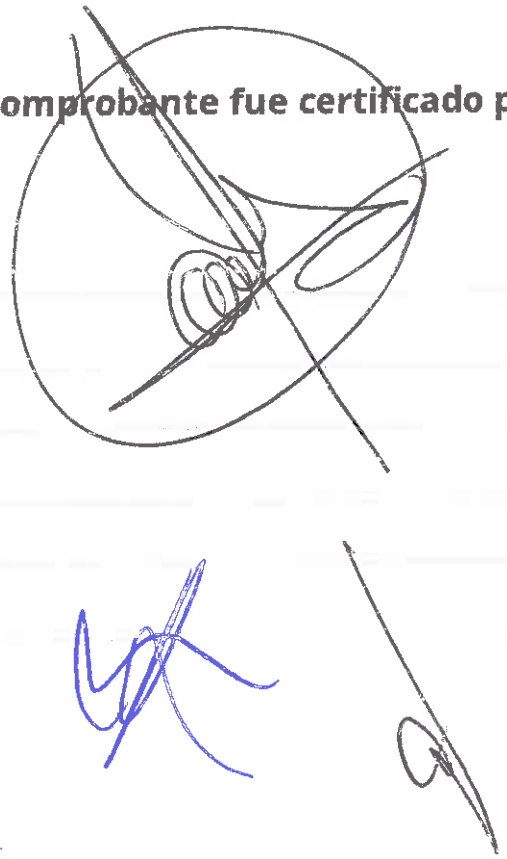

Verificar CFDI

* Datos obligatorios

RFC del emisor	Nombre o razón social del emisor	RFC del receptor	Nombre o razón social del receptor
MCB850101L21	MUNICIPIO DE CHILPANCINGO DE LOS BRAVO	SFA830301521	SECRETARÍA DE FINANZAS Y ADMINISTRACIÓN DEL ESTADO DE GUERRERO.
Folio fiscal	Fecha de expedición	Fecha certificación SAT	PAC que certificó
333CF854-8259-4AF6-AAE6-9CD141A939B5	2020-04-07T14:37:38	2020-04-07T16:01:35	SAT970701NNS
Total del CFDI	Efecto del comprobante	Estado CFDI	Estatus de cancelación
\$3,805,476.50	Ingreso	Vigente	Cancelable con aceptación

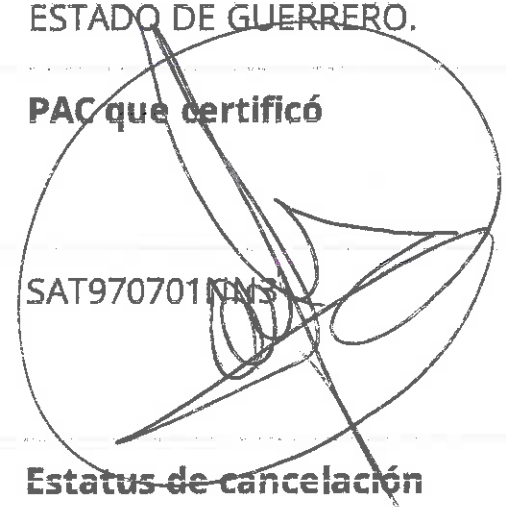

Enlaces

- [Declaración de Accesibilidad \(https://www.gob.mx/accesibilidad\)](https://www.gob.mx/accesibilidad)
- [Política de privacidad \(https://www.gob.mx/privacidad\)](https://www.gob.mx/privacidad)
- [Términos y Condiciones \(https://www.gob.mx/terminos\)](https://www.gob.mx/terminos)
- [Marco Jurídico \(http://www.ordenjuridico.gob.mx\)](http://www.ordenjuridico.gob.mx)
- [Portal de Obligaciones de Transparencia \(http://portaltransparencia.gob.mx\)](http://portaltransparencia.gob.mx)
- [Sistema Infomex \(https://www.infomex.org.mx/gobiernofederal/home.action\)](https://www.infomex.org.mx/gobiernofederal/home.action)
- [INAI \(http://inicio.ifai.org.mx/SitePages/ifai.aspx\)](http://inicio.ifai.org.mx/SitePages/ifai.aspx)
- [Mapa de sitio \(https://www.gob.mx/sitemap\)](https://www.gob.mx/sitemap)

¿Qué es gob.mx?

Es el portal único de trámites, información y participación ciudadana. [Leer más \(https://www.gob.mx/que-es-gobmx\)](https://www.gob.mx/que-es-gobmx)

- [English \(https://www.gob.mx/en/index\)](https://www.gob.mx/en/index)
- [Temas \(https://www.gob.mx/temas\)](https://www.gob.mx/temas)
- [Reformas \(http://reformas.gob.mx\)](http://reformas.gob.mx)

Contacto

Mesa de ayuda: dudas e información
gobmx@funcionpublica.gob.mx

[Denuncia contra servidores públicos \(https://www.gob.mx/tramites/ficha/presentacion-de-quejas-y-denuncias-en-la-sfp/SFP54\)](https://www.gob.mx/tramites/ficha/presentacion-de-quejas-y-denuncias-en-la-sfp/SFP54)

Mantente informado. Suscríbete.

usuario@ejemplo.com



Síguenos en

<https://www.facebook.com/gobmx> <https://twitter.com/gobmx>

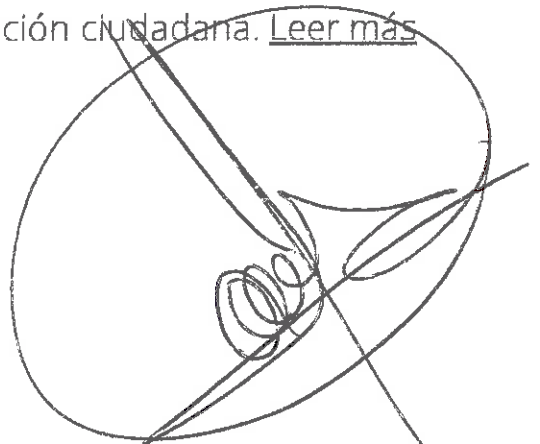

RFC emisor: MCB850101L21
Nombre emisor: MUNICIPIO DE CHILPANCINGO DE LOS BRAVO
Folio: 0338
RFC receptor: SFA830301521
Nombre receptor: SECRETARÍA DE FINANZAS Y ADMINISTRACIÓN DEL ESTADO DE GUERRERO.
Uso CFDt: Por definir

Folio fiscal: C36934F4-F3B3-4694-ABD1-75B1CEBD7E8I
No. de serie del CSD: 00001000000412357002
Serie: B
Código postal, fecha y hora de emisión: 39000 2020-04-07 14:10:02
Efecto de comprobante: Ingreso
Régimen fiscal: Personas Morales con Fines no Lucrativos

Conceptos

Clave del producto y/o servicio	No. identificación	Cantidad	Clave de unidad	Unidad	Valor unitario	Importe	Descuento	No. de pedimento	No. de cuenta predial
01010101		1	MON	MES	244671.15	244671.15			
Descripción	PARTICIPACIONES FEDERALES A MUNICIPIOS (IMPUESTO ESPECIAL SOBRE PRODUCCIÓN Y SERVICIOS, IEPS), CORRESPONDIENTES AL DÍA 6 DE ABRIL DE 2020.								

Moneda: Peso Mexicano
Forma de pago: Transferencia electrónica de fondos (incluye SPEI)
Método de pago: Pago en una sola exhibición
Condiciones de pago: CONTADO

Subtotal Total \$ 244,671.15
Total \$ 244,671.15

Sello digital del CFDt:

NPD1BW21v9ma46qFJd5hnZKYFtJ9QVp28pDb8g4IHMDSCBTFo5E+G/IvbxayNWA5REBiEHyyBq6gKbl/P2vs7Hn/fapffW7+pa6vx3n5wicEAT+FfoK3HqXRvc/InCuQ1HqoMhC8cvSVTvFI A4Ywzil/L3mY+wa13raUfiZ4wP2YmiQVD3gWlICN3aEJyZoiCHXTHUrru5QnXJh4lwib1MW2vN6sQo0dpfPaDbHrVK6q6b9GIU4p7WWCmTjj8WURVj5wmY/z9d80JwoLJJC6eGz2UJ8bxDV nPRFzksxOCbqgXwNa2CqHDUo9OoeQ/ryqukXbe+WeCTvQy24TjQw==

Sello digital del SAT:

JQqgyH/CFuGRWPJH8IH7V9LkPWLHAhrNQOJgZtbuU/wIHhne42S+2ZqmL+VFArDHTJEvXyh39MR6fK+9zYFA0znZCDQV5bv7iu0v763ICUIZ1N1ppoZ4WlWWWKAIsB50wEswZWYITxQN JMAyaGN2/T0u2SjZ/E07ZLvAe7UN59AyyELrT13IKZjD2b+rm+2/bDQsQc50BghUMxwqOtl5gXhvbS9kLoonjWjyVh5RGft8sZ0mbumky8mVaU7G//BBZ000GKtTogHq2ckhRoJdU/ZfKeJW OCWOH19375Fic3tligK4C+3qeHqWTFXOmVTghksuNe9CTgxuvjcdLNA==

Cadena Original del complemento de certificación digital del SAT:

||1.1|C36934F4-F3B3-4694-ABD1-75B1CEBD7E8D|2020-04-07T15:58:53|SAT970701NN3|NPD1BW21v9ma46qFJd5hnZKYFtJ9QVp28pDb8g4IHMDSC BTFo5E+G/IvbxayNWA5REBiEHyyBq6gKbl/P2vs7Hn/fapffW7+pa6vx3n5wicEAT+FfoK3HqXRvc/InCuQ1HqoMhC8cvSVTvFDA4Ywzil/L3mY+wa13raU iZ4wP2YmiQVD3gWlICN3aEJyZoiCHXTHUrru5QnXJh4lwib1MW2vN6sQo0dpfPaDbHrVK6q6b9GIU4p7WWCmTjj8WURVj5wmY/z9d80JwoLJJC6eGz2U J8bxDVnPRFzksxOCbqgXwNa2CqHDUo9OoeQ/ryqukXbe+WeCTvQy24TjQw==|00001000000403258748||

RFC del proveedor de certificación: SAT970701NN3 **Fecha y hora de certificación:** 2020-04-07 15:58:53
No. de serie del certificado SAT 00001000000403258748



Handwritten signatures in blue ink.

07/04/20

 (<http://www.gob.mx/>) Inicio

Verificación de comprobantes fiscales digitales por internet

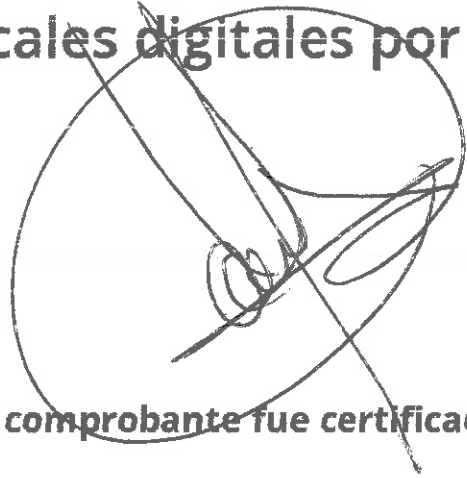

A través de esta opción, usted podrá verificar si el comprobante fue certificado por el SAT

Folio fiscal*:

RFC emisor*:

RFC receptor*:



Proporcione los dígitos de la imagen*:

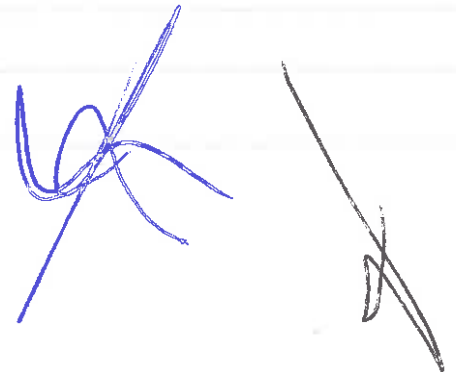

Verificar CFDI

* Datos obligatorios

RFC del emisor	Nombre o razón social del emisor	RFC del receptor	Nombre o razón social del receptor
MCB850101L21	MUNICIPIO DE CHILPANCINGO DE LOS BRAVO	SFA830301521	SECRETARÍA DE FINANZAS Y ADMINISTRACIÓN DEL ESTADO DE GUERRERO.
Folio fiscal	Fecha de expedición	Fecha certificación SAT	PAC que certificó
C36934F4-F3B3-4694-ABD1-75B1CEBD7E8D	2020-04-07T14:10:02	2020-04-07T15:58:53	SAT970701NNS
Total del CFDI	Efecto del comprobante	Estado CFDI	Estatus de cancelación
\$244,671.15	Ingreso	Vigente	Cancelable con aceptación





Enlaces

- [Declaración de Accesibilidad \(https://www.gob.mx/accesibilidad\)](https://www.gob.mx/accesibilidad)
- [Política de privacidad \(https://www.gob.mx/privacidad\)](https://www.gob.mx/privacidad)
- [Términos y Condiciones \(https://www.gob.mx/terminos\)](https://www.gob.mx/terminos)
- [Marco Jurídico \(http://www.ordenjuridico.gob.mx\)](http://www.ordenjuridico.gob.mx)
- [Portal de Obligaciones de Transparencia \(http://portaltransparencia.gob.mx\)](http://portaltransparencia.gob.mx)
- [Sistema Infomex \(https://www.infomex.org.mx/gobiernofederal/home.action\)](https://www.infomex.org.mx/gobiernofederal/home.action)
- [INAI \(http://inicio.ifai.org.mx/SitePages/ifai.aspx\)](http://inicio.ifai.org.mx/SitePages/ifai.aspx)
- [Mapa de sitio \(https://www.gob.mx/sitemap\)](https://www.gob.mx/sitemap)

¿Qué es gob.mx?

Es el portal único de trámites, información y participación ciudadana. [Leer más \(https://www.gob.mx/que-es-gobmx\)](https://www.gob.mx/que-es-gobmx)

- [English \(https://www.gob.mx/en/index\)](https://www.gob.mx/en/index)
- [Temas \(https://www.gob.mx/temas\)](https://www.gob.mx/temas)
- [Reformas \(http://reformas.gob.mx\)](http://reformas.gob.mx)

Contacto

Mesa de ayuda: dudas e información
gobmx@funcionpublica.gob.mx

[Denuncia contra servidores públicos \(https://www.gob.mx/tramites/ficha/presentacion-de-quejas-y-denuncias-en-la-sfp/SFP54\)](https://www.gob.mx/tramites/ficha/presentacion-de-quejas-y-denuncias-en-la-sfp/SFP54)

Mantente informado. Suscríbete.



Síguenos en

<https://www.facebook.com/gobmx> <https://twitter.com/gobmx>

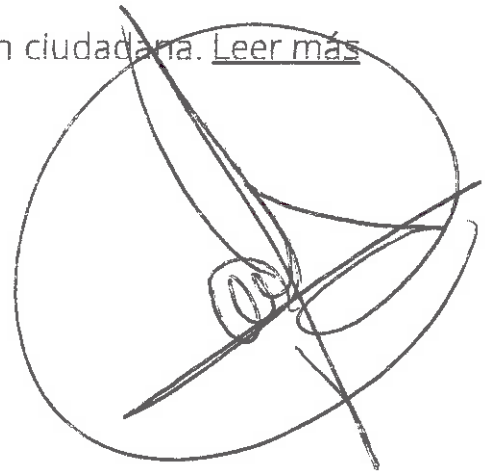

RFC emisor: MCB850101L21
Nombre emisor: MUNICIPIO DE CHILPANCINGO DE LOS BRAVO
Folio: 0339
RFC receptor: SFA830301521
Nombre receptor: SECRETARÍA DE FINANZAS Y ADMINISTRACIÓN DEL ESTADO DE GUERRERO.
Uso CFDI: Por definir

Folio fiscal: 2F7F0C7F-0C80-48AA-88A9-937E1A337668
No. de serie del CSD: 00001000000412357002
Serie: B
Código postal, fecha y hora de emisión: 39000 2020-04-07 14:32:52
Efecto de comprobante: Ingreso
Régimen fiscal: Personas Morales con Fines no Lucrativos

Conceptos

Clave del producto y/o servicio	No. identificación	Cantidad	Clave de unidad	Unidad	Valor unitario	Importe	Descuento	No. de pedimento	No. de cuenta predial
01010101		1	MON	MES	422830.72	422830.72			
Descripción	PARTICIPACIONES FEDERALES A MUNICIPIOS (FONDO DE FOMENTO MUNICIPAL), CORRESPONDIENTES AL DÍA 06 DE ABRIL DE 2020.								

Moneda: Peso Mexicano
Forma de pago: Transferencia electrónica de fondos (incluye SPEI)
Método de pago: Pago en una sola exhibición
Condiciones de pago: CONTADO

Subtotal \$ 422,830.72
Total \$ 422,830.72

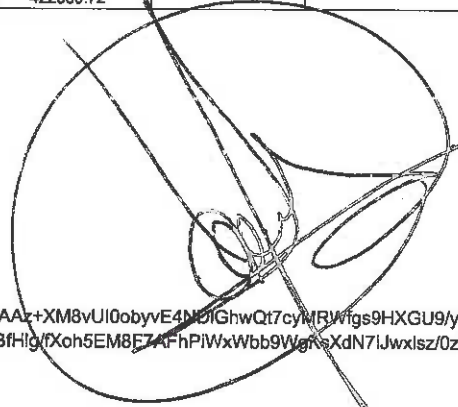

Sello digital del CFDI:

FK3YP5L1HeHUnSJQB7zSaSi3Xc0XEvi5aJw5nhb0Nmlw1PQ1hWqpUfbge3C6amHjLsS8dqgBMxNZW/EXGAAz+XM8vUI0obyvE4NDIGhwQt7cyMRWf9s9HXGU9yEdv9YqeQ7+yi8Qp6)chLqjcxp0UCxYYbZjoGuL+/cFi31+5B4HVoidBRHPje0fSuoE2UYqwGHIOxkmeC94Fi8C2sh6LCMTJA96iELn9BfHlg/fXoh5EM8F7AFhPIWxWbb9WgKsXdN7Ijwxlsz/0zTHhkXY2Kf2HQkv5RpkhFNM43DA8K1KnMoOJmsKK3ZMobl3WxnObAziHfHzzXzYpftmvw==

Sello digital del SAT:

jxBL1ph0tMZYsvSKuApXmH5dpgvMCBm4i8HM69V7IkkldeH0ws1XC+FJYYLBE9kSKiWzxn/qV+DP3voSldrb9nb9xFXxKJSRr+D2i5d6nDojIYIX7DtcPVPE0sm5dFN/cF1vle6MMBYp+PJ2dWpQiZKkaBNgTraBPCIEBjY7YninXCnifFeoOAMW9NfE8+sOzFV/7yck6eKWw4zrggWkNB96tmsC9NAT8F5mPUeC9LPtOnTG/SgnvC0uOrL+X3xldUG8Y5bZ64heywbHq/uqC6e7jwaUwbrYFoV3UgVbNVyBlwK7rSPhvrmbyC4SqCdXsqZbHba1lf+1SQ//ag==

Cadena Original del complemento de certificación digital del SAT:

||1.1|2F7F0C7F-0C80-48AA-88A9-937E1A337668|2020-04-07T15:59:55|SAT970701NN3|FK3YP5L1HeHUnSJQB7zSaSi3Xc0XEvi5aJw5nhb0Nmlw1PQ1hWqpUfbge3C6amHjLsS8dqgBMxNZW/EXGAAz+XM8vUI0obyvE4NDIGhwQt7cyMRWf9s9HXGU9yEdv9YqeQ7+yi8Qp6)chLqjcxp0UCxYYbZjoGuL+/cFi31+5B4HVoidBRHPje0fSuoE2UYqwGHIOxkmeC94Fi8C2sh6LCMTJA96iELn9BfHlg/fXoh5EM8F7AFhPIWxWbb9WgKsXdN7Ijwxlsz/0zTHhkXY2Kf2HQkv5RpkhFNM43DA8K1KnMoOJmsKK3ZMobl3WxnObAziHfHzzXzYpftmvw==|00001000000403258748||

RFC del proveedor de certificación: SAT970701NN3 **Fecha y hora de certificación:** 2020-04-07 15:59:55
No. de serie del certificado SAT 00001000000403258748



Handwritten signatures in blue ink, including a large signature and a smaller one to the right.

[⌂ \(http://www.gob.mx/\)](http://www.gob.mx/) Inicio

Verificación de comprobantes fiscales digitales por internet

A través de esta opción, usted podrá verificar si el comprobante fue certificado por el SAT

Folio fiscal*:

RFC emisor*:

RFC receptor*:

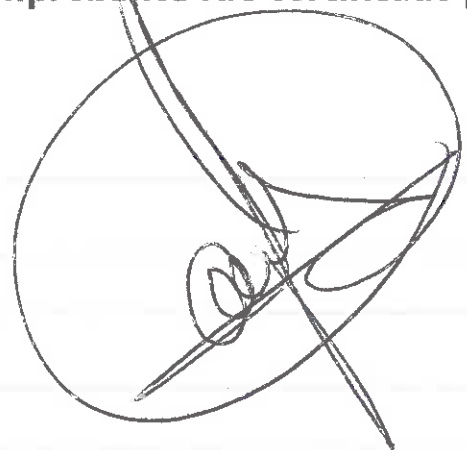

Proporcione los dígitos de la imagen*:



Verificar CFDI

* Datos obligatorios

RFC del emisor	Nombre o razón social del emisor	RFC del receptor	Nombre o razón social del receptor
MCB850101L21	MUNICIPIO DE CHILPANCINGO DE LOS BRAVO	SFA830301521	SECRETARÍA DE FINANZAS Y ADMINISTRACIÓN DEL ESTADO DE GUERRERO.
Folio fiscal	Fecha de expedición	Fecha certificación SAT	PAC que certificó
2F7F0C7F-0C80-48AA-88A9-937E1A337668	2020-04-07T14:32:52	2020-04-07T15:59:55	SAT970701NN3
Total del CFDI	Efecto del comprobante	Estado CFDI	Estatus de cancelación
\$422,830.72	Ingreso	Vigente	Cancelable con aceptación

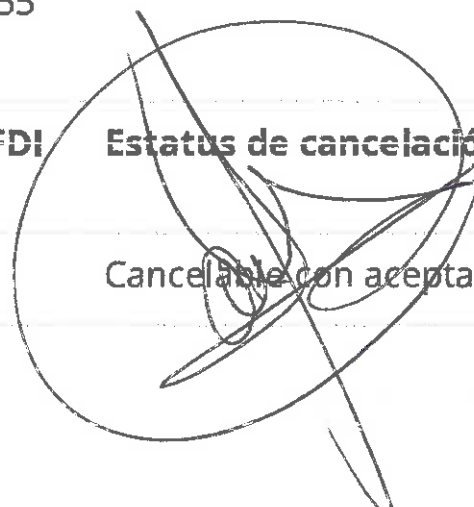

Imprimir

Enlaces

- [Declaración de Accesibilidad \(https://www.gob.mx/accesibilidad\)](https://www.gob.mx/accesibilidad)
- [Política de privacidad \(https://www.gob.mx/privacidad\)](https://www.gob.mx/privacidad)
- [Términos y Condiciones \(https://www.gob.mx/terminos\)](https://www.gob.mx/terminos)
- [Marco Jurídico \(http://www.ordenjuridico.gob.mx\)](http://www.ordenjuridico.gob.mx)
- [Portal de Obligaciones de Transparencia \(http://portaltransparencia.gob.mx\)](http://portaltransparencia.gob.mx)
- [Sistema Infomex \(https://www.infomex.org.mx/gobiernofederal/home.action\)](https://www.infomex.org.mx/gobiernofederal/home.action)
- [INAI \(http://inicio.ifai.org.mx/SitePages/ifai.aspx\)](http://inicio.ifai.org.mx/SitePages/ifai.aspx)
- [Mapa de sitio \(https://www.gob.mx/sitemap\)](https://www.gob.mx/sitemap)

¿Qué es gob.mx?

Es el portal único de trámites, información y participación ciudadana. [Leer más \(https://www.gob.mx/que-es-gobmx\)](https://www.gob.mx/que-es-gobmx)

- [English \(https://www.gob.mx/en/index\)](https://www.gob.mx/en/index)
- [Temas \(https://www.gob.mx/temas\)](https://www.gob.mx/temas)
- [Reformas \(http://reformas.gob.mx\)](http://reformas.gob.mx)



Contacto

Mesa de ayuda: dudas e información
gobmx@funcionpublica.gob.mx

[Denuncia contra servidores públicos \(https://www.gob.mx/tramites/ficha/presentacion-de-quejas-y-denuncias-en-la-sfp/SFP54\)](https://www.gob.mx/tramites/ficha/presentacion-de-quejas-y-denuncias-en-la-sfp/SFP54)

Mantente informado. Suscríbete.

usuario@ejemplo.com



Síguenos en

<https://www.facebook.com/gobmx> <https://twitter.com/gobmx>





H. AYUNTAMIENTO MUNICIPAL DE CHILPANCINGO, GRO.

SECRETARIA DE FINANZAS Y ADMINISTRACION

GASTO CORRIENTE



PÓLIZA DE INGRESOS
(DI-2) NO. 17

PROGRAMA: GASTO CORRIENTE
 FECHA: 15/abr/20
 REFERENCIA: / O-I No. 1 Fecha: (01/ene/20) /
 BENEFICIARIO: MUNICIPIO DE CHILPANCINGO DE LOS BRAVO, GUERRERO
 CONCEPTO: REGISTRO DE LAS PARTICIPACIONES CORRESPONDIENTE AL DÍA 15 DE ABRIL DE 2020

C U E N T A	DESCRIPCIÓN (CRI)	MONTO
181010101	FONDO GENERAL DE PARTICIPACIONES UNIDAD ADMINISTRATIVA: DIRECCION DE INGRESOS FUENTE DE FINANCIAMIENTO: 15 - RECURSOS FEDERALES	5,502,335.18
1810103	FONDO PARA LA INFRAESTRUCTURA A MUNICIPIOS (part. de Gasolina y Diésel FIM) UNIDAD ADMINISTRATIVA: DIRECCION DE INGRESOS FUENTE DE FINANCIAMIENTO: 15 - RECURSOS FEDERALES	459,153.36
1810103	FONDO PARA LA INFRAESTRUCTURA A MUNICIPIOS (Fondo de comp. Gasolina y Diésel FIM) UNIDAD ADMINISTRATIVA: DIRECCION DE INGRESOS FUENTE DE FINANCIAMIENTO: 15 - RECURSOS FEDERALES	546,146.38
1810204	PRESTAMO P/CONTINGENCIAS FINANCIERAS (DESC. FONDO GRAL.) UNIDAD ADMINISTRATIVA: DIRECCION DE INGRESOS FUENTE DE FINANCIAMIENTO: 15 - RECURSOS FEDERALES	427,000.00
1810215	ISR POR CUENTA DE CAPACH (DESC. FONDO GRAL.) UNIDAD ADMINISTRATIVA: DIRECCION DE INGRESOS FUENTE DE FINANCIAMIENTO: 15 - RECURSOS FEDERALES	515,333.00
1810202	FONDO DE AHORRO PARA CONTINGENCIAS (DESC. FONDO GRAL.) UNIDAD ADMINISTRATIVA: DIRECCION DE INGRESOS FUENTE DE FINANCIAMIENTO: 15 - RECURSOS FEDERALES	716,074.24
Monto total		8,166,042.16

C U E N T A	PLAN DE CUENTAS (CONTABILIDAD)	DEBE	HABER
42111008001001001001	FONDO GENERAL DE PARTICIPACIONES		5,502,335.18
42111008001001003	FONDO PARA LA INFRAESTRUCTURA A MUNICIPIOS		459,153.36
42111008001001003	FONDO PARA LA INFRAESTRUCTURA A MUNICIPIOS		546,146.38
42111008001002004	PRESTAMO P/CONTINGENCIAS FINANCIERAS		427,000.00
42111008001002015	ISR POR CUENTA DE CAPACH		515,333.00
42111008001002002	FONDO DE AHORRO PARA CONTINGENCIAS		716,074.24
11225021027002	PARTICIPACIONES FEDERALES	5,502,335.18	
11225021023002	PARTICIPACIONES FEDERALES	2,236,706.98	
11226	CUENTAS POR COBRAR A ENTIDADES FEDERATIVAS Y MUNICIPIOS	427,000.00	
11225021027002	PARTICIPACIONES FEDERALES		5,502,335.18
11225021023002	PARTICIPACIONES FEDERALES		2,236,706.98
11226	CUENTAS POR COBRAR A ENTIDADES FEDERATIVAS Y MUNICIPIOS		427,000.00
11121021027002001	CTA No 01-14347188 GASTO CORRIENTE 2020	5,502,335.18	
11121021027002001	CTA No 01-14347188 GASTO CORRIENTE 2020	459,153.36	
11121021027002001	CTA No 01-14347188 GASTO CORRIENTE 2020	546,146.38	
11239021027005	FONDO DE AHORRO	716,074.24	
11239021027007	PRESTAMO PARA CONTINGENCIAS FINANCIERAS	427,000.00	

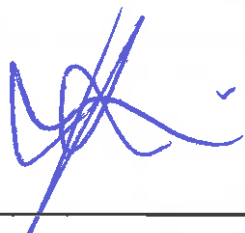
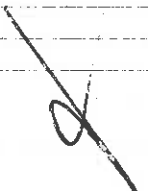

H. AYUNTAMIENTO MUNICIPAL DE CHILPANCINGO, GRO.

SECRETARIA DE FINANZAS Y ADMINISTRACION

GASTO CORRIENTE



PÓLIZA DE INGRESOS
(DI-2) NO. 17

PROGRAMA: GASTO CORRIENTE

FECHA: 15/abr/20

C U E N T A	PLAN DE CUENTAS (CONTABILIDAD)	DEBE	HABER
1 1 2 3 9 0 2 1 0 2 7 0 1 0	DESCUENTOS POR CUENTA DE CAPACH (IMSS E ISR)	515,333.00	
Sumas iguales		16,332,084.32	16,332,084.32
C U E N T A	PLAN DE CUENTAS (PRESUPUESTO)	DEBE	HABER
8 1 2	LEY DE INGRESOS POR EJECUTAR	8,166,042.16	
8 1 4	LEY DE INGRESOS DEVENGADA		8,166,042.16
8 1 4	LEY DE INGRESOS DEVENGADA	8,166,042.16	
8 1 5	LEY DE INGRESOS RECAUDADA		8,166,042.16

No. Cuenta	0114347188
No. Cliente	C3563359

FECHA	OPER LIQ	COD. DESCRIPCIÓN	REFERENCIA	CARGOS	ABONOS	OPERACIÓN	SALDO LIQUIDACIÓN
		0130420PAG NOM MEC GC 1RA ABR 20 SCOT Ref. 000007433 044 00044260044005897481 002601002004130000007433 MUNICIPIO DE CHILPANCINGO DE L					
13/ABR	13/ABR	T17 SPEI ENVIADO AFIRME 0 0130420PAG NOM MEC GC 1RA ABR 20 AFIR Ref. 000007869 062 00062260113510031807 002601002004130000007869 MUNICIPIO DE CHILPAN PAGADORA		2,532,505.28			
13/ABR	13/ABR	T17 SPEI ENVIADO BANAMEX 0 0130420PAG NOM 61 Y 05 GC 1RA ABR 20 Ref. 000008185 002 00002260700966768142 002601002004130000008185 MPIO DE CHILPANCINGO DE LOS BR			131,207.54		
13/ABR	13/ABR	W41 TRASPASO ENTRE CUENTAS PAG NOM 61 Y 05 GC 1RA ABR 20 BMRCASH Ref. REFBNTC00482889		235,288.68			
13/ABR	13/ABR	T17 SPEI ENVIADO HSBC 0 0130420PAG NOM 61 Y 05 GC 1RA ABR 20 Ref. 000008600 021 00021260040566542700 002601002004130000008600 MUNICIPIO DE CHILPANCINGO DE L		82,233.35			
13/ABR	13/ABR	T17 SPEI ENVIADO BANORTE 0 0130420PAG NOM 61 Y 05 GC 1RA ABR 20 Ref. 000008822 072 00072260008626214833 002601002004130000008822 MUNICIPIO DE CHILPANCINGO DE L		88,002.42			
13/ABR	13/ABR	T17 SPEI ENVIADO SANTANDER 0 0130420PAG NOM 61 Y 05 GC 1RA ABR 20 Ref. 000009063 014 00014260655044019319 002601002004130000009063 MUNICIPIO DE CHILPANCINGO DE L		112,571.74			
13/ABR	13/ABR	T17 SPEI ENVIADO SCOTIABANK 0 0130420PAG NOM 61 Y 05 GC 1RA ABR 20 Ref. 000009747 044 00044260044005897481 002601002004130000009747 MUNICIPIO DE CHILPANCINGO DE L		62,902.46			
13/ABR	13/ABR	T17 SPEI ENVIADO AFIRME 0 0130420PAG NOM 61 Y 05 GC 1RA ABR 20 Ref. 000010040 062 00062260113510031807 002601002004130000010040 MUNICIPIO DE CHILPAN PAGADORA		89,283.28			
13/ABR	13/ABR	T17 SPEI ENVIADO AFIRME 0 0130420PAG NOM 61 GC 1RA ABR 20 AFIRM Ref. 000020767 062 00062260113510031807 002601002004130000020767 MUNICIPIO DE CHILPAN PAGADORA		8,000.00		2,000.00	2,000.00
15/ABR	15/ABR	T20 SPEI RECIBIDOINVEX 0 0000835TRANSFERENCIA DE FONDOS Ref. 008833372 059 00059180000835400018 004739699		5,502,335.18			

No. Cuenta	0114347188
No. Cliente	C3563359

FECHA	OPER	LIQ	COD. DESCRIPCIÓN	REFERENCIA	CARGOS	ABONOS	OPERACIÓN	SALDO LIQUIDACIÓN
15/ABR	15/ABR	T20	SPEI RECIBIDOSANTANDER 0 8887679FDO COMP FIM CHILPANCINGO DE L Ref. 008969968 014 00014260655062793510 2020041540014 BET0000488876790 SECRETARIA DE FINANZAS Y ADMINISTRACION			546,146.38		
15/ABR	15/ABR	T20	SPEI RECIBIDOSANTANDER 0 8926416INCENT GASOLINA FIM CHILPANCIN Ref. 009010396 014 00014260655062792883 2020041540014 BET0000489264160 SECRETARIA DE FINANZAS Y ADMINISTRACION			459,153.36	6,509,634.92	6,509,634.92
16/ABR	16/ABR	CA9	CHEQUE PAGADO NO. . Ref. 20		7,500.00		6,502,134.92	6,502,134.92
17/ABR	17/ABR	CA9	CHEQUE PAGADO NO. . PAGO EN EFECTIVO Ref. 15		5,000.00			
17/ABR	17/ABR	T17	SPEI ENVIADO SCOTIABANK 0 1704208PAG FACT 4CC3E CREDITOS FINANC Ref. 000527504 044 00044261037013965010 002601002004170000527504 SERVICIOS PATRIMONIALES SA CV		221,083.23			
17/ABR	17/ABR	T17	SPEI ENVIADO SCOTIABANK 0 0170420PAG FACT 2A7BD DESC SEGURO VID Ref. 000528614 044 00044261037013965010 002601002004170000528614 SERVICIOS PATRIMONIALES SA CV		1,600.00			
17/ABR	17/ABR	CA9	CHEQUE PAGADO NO. . PAGO EN EFECTIVO Ref. 21		24,150.00			
17/ABR	17/ABR	CA9	CHEQUE PAGADO NO. . PAGO EN EFECTIVO Ref. 22		12,000.00		6,238,301.69	6,238,301.69
20/ABR	20/ABR	W01	TRASPASO A TERCEROS GTOS NOMINA AVISPONES ABR MAYOBMRCASH Ref. REFBNTC00482889		98,000.00		6,140,301.69	6,140,301.69
21/ABR	21/ABR	CA9	CHEQUE PAGADO NO. . RFC CUENTA DE DEPOSITO:CACF780407PS7 Ref. 13		5,000.00			
21/ABR	21/ABR	CA9	CHEQUE PAGADO NO. . RFC CUENTA DE DEPOSITO:SACL530212CBA Ref. 9		2,000.00			
21/ABR	21/ABR	T17	SPEI ENVIADO AFIRME 0 0210420TRASPASO A FORTASEG COPARTICIP Ref. 000717236 062 00062260001851220777 002601002004210000717236 MUNICIPIO DE CHILPANCINGO DE L		4,651,642.20			
21/ABR	21/ABR	T17	SPEI ENVIADO BANORTE 0 0210420B2920C02904 Ref. 000757764 072 00072540004984995042 002601002004210000757764 CFE		173,685.00			
21/ABR	21/ABR	CA9	CHEQUE PAGADO NO. . Ref. 19		5,000.00		1,302,974.49	1,302,974.49
22/ABR	22/ABR	CA9	CHEQUE PAGADO NO. . RFC CUENTA DE DEPOSITO:VEMF780910US7 Ref. 14		5,000.00		1,297,974.49	1,297,974.49

RFC emisor: MCB850101L21
Nombre emisor: MUNICIPIO DE CHILPANCINGO DE LOS BRAVO
Folio: 0348
RFC receptor: SFA830301521
Nombre receptor: SECRETARÍA DE FINANZAS Y ADMINISTRACIÓN DEL ESTADO DE GUERRERO.
Uso CFDÉ: Por definir

Folio fiscal: 8BE29595-ED0B-48F9-A017-BF586DBEA730
No. de serie del CSD: 00001000000412357002
Serie: B
Código postal, fecha y hora de emisión: 39000 2020-04-16 14:00:39
Efecto de comprobantes: Ingreso
Régimen fiscal: Personas Morales con Fines no Lucrativos

Conceptos

Clave del producto y/o servicio	No. identificación	Cantidad	Clave de unidad	Unidad	Valor unitario	Importe	Descuento	No. de pedimento	No. de cuenta predial
01010101		1	MON	MES	5502335.18	5502335.18			
Descripción	PARTICIPACIONES FEDERALES A MUNICIPIOS (FONDO GENERAL), CORRES PONDIENTES AL DÍA 15 DE ABRIL DE 2020.								

Moneda: Peso Mexicano
Forma de pago: Transferencia electrónica de fondos (incluye SPEI)
Método de pago: Pago en una sola exhibición
Condiciones de pago: CONTADO

Subtotal Total \$ 5,502,335.18
Total \$ 5,502,335.18

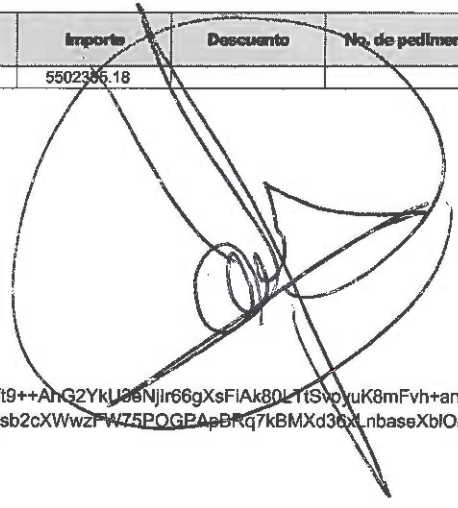

Sello digital del CFDÉ:

enEYUUVaUxBPHVK9EhESIXnCKCFSXcnMG9ue2AXHxzteKDILpb60bXhw6H/3P++lqewjb+7hAM5useu9/t9++AhG2YkU3eNjlr66gXsFIAk80LTISvpyuK8mFvh+anRRn1YE85q5tda3HjihLquQlsbQoK6biUAAXJUkiW/2YeMxH/m2+1r9In7q9j3wOuYv0dYelj8kLoufTaoL7PQrcm6AgWzIAZqfATOq+hjsb2cXWwzFW75POGPApBRq7kBMXd36xLnbaseXbIOH7r052L71PvZBiGojn+JZZ4ImciUHQieklyurHcq4o7JVH+8TPO44GRfCgu0sz2ROod0Q==

Sello digital del SAT:

TMYvc7s83RzkWLVjYNeg1dHgZTpVKqc9A5LjirzuJ6cst2FaxdrEprLxB/rpGnH6HX3izygewR0eimKIMG3WfgOPsbwvzjWNzo1rvelOsDKdfZaoUT5t9sKLaThX2rcbg+Htu2hWH2mfzQskhBMNUVvKxg5USOTF2vkCDOzI/Zux96M1/8uiEFlljCwVhSlnw85o0j2XPago7gCFZLMcKJvTitE1bOxOAO/Va9gMU2lUEI7AwC9LSI3d06MabnY24Vx/4kSAiRxEeGhKBOcy+N81/b/hHgynGDvjmSqCU9T3ppra8lh/f1mK4l7B/kTbj3meEzH04j1941dqQ==

Cadena Original del complemento de certificación digital del SAT:

||1.1|8BE29595-ED0B-48F9-A017-BF586DBEA730|2020-04-16T14:29:29|SAT970701NN3|enEYUUVaUxBPHVK9EhESIXnCKCFSXcnMG9ue2AXHxzteKDILpb60bXhw6H/3P++lqewjb+7hAM5useu9/t9++AhG2YkU3eNjlr66gXsFIAk80LTISvpyuK8mFvh+anRRn1YE85q5tda3HjihLquQlsbQoK6biUAAXJUkiW/2YeMxH/m2+1r9In7q9j3wOuYv0dYelj8kLoufTaoL7PQrcm6AgWzIAZqfATOq+hjsb2cXWwzFW75POGPApBRq7kBMXd36xLnbaseXbIOH7r052L71PvZBiGojn+JZZ4ImciUHQieklyurHcq4o7JVH+8TPO44GRfCgu0sz2ROod0Q==|00001000000403258748||

RFC del proveedor de certificación: SAT970701NN3 **Fecha y hora de certificación:** 2020-04-16 14:29:29
No. de serie del certificado SAT 00001000000403258748



Handwritten signature in blue ink, possibly reading 'SECRETARÍA DE FINANZAS Y ADMINISTRACIÓN DEL ESTADO DE GUERRERO'.

[⌂ \(http://www.gob.mx/\)](http://www.gob.mx/) Inicio

Verificación de comprobantes fiscales digitales por internet

A través de esta opción, usted podrá verificar si el comprobante fue certificado por el SAT

Folio fiscal*:

RFC emisor*:

RFC receptor*:

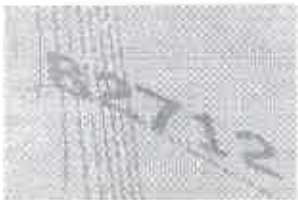

Proporcione los dígitos de la imagen*:

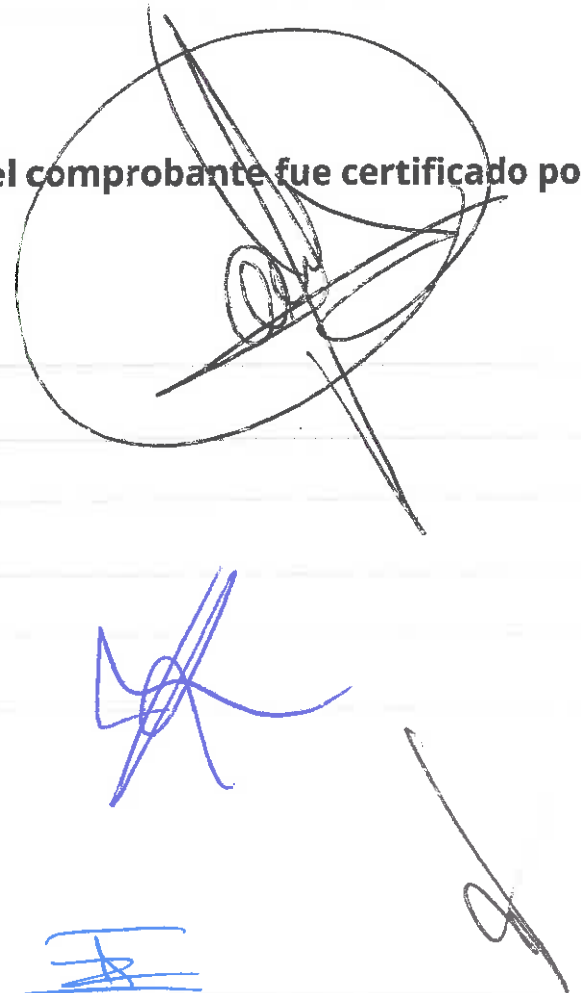

Verificar CFDI

* Datos obligatorios

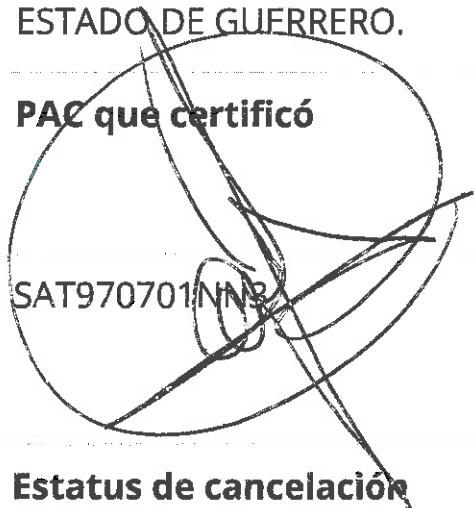
RFC del emisor	Nombre o razón social del emisor	RFC del receptor	Nombre o razón social del receptor
MCB850101L21	MUNICIPIO DE CHILPANCINGO DE LOS BRAVO	SFA830301521	SECRETARÍA DE FINANZAS Y ADMINISTRACIÓN DEL ESTADO DE GUERRERO.
Folio fiscal	Fecha de expedición	Fecha certificación SAT	PAC que certificó
8BE29595-ED0B-48F9-A017-BF586DBEA730	2020-04-16T14:00:39	2020-04-16T14:29:29	SAT970701/NNB 
Total del CFDI	Efecto del comprobante	Estado CFDI	Estatus de cancelación
\$5,502,335.18	ingreso	Vigente	Cancelable con aceptación

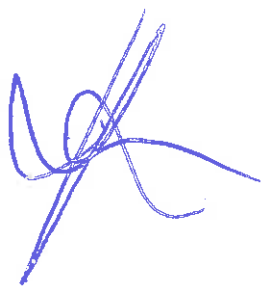

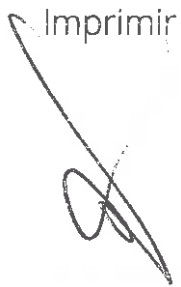
Imprimir 

Enlaces

- [Declaración de Accesibilidad \(https://www.gob.mx/accesibilidad\)](https://www.gob.mx/accesibilidad)
- [Política de privacidad \(https://www.gob.mx/privacidad\)](https://www.gob.mx/privacidad)
- [Términos y Condiciones \(https://www.gob.mx/terminos\)](https://www.gob.mx/terminos)
- [Marco Jurídico \(http://www.ordenjuridico.gob.mx\)](http://www.ordenjuridico.gob.mx)
- [Portal de Obligaciones de Transparencia \(http://portaltransparencia.gob.mx\)](http://portaltransparencia.gob.mx)
- [Sistema Infomex \(https://www.infomex.org.mx/gobierno/federal/home.action\)](https://www.infomex.org.mx/gobierno/federal/home.action)
- [INAI \(http://inicio.ifai.org.mx/SitePages/ifai.aspx\)](http://inicio.ifai.org.mx/SitePages/ifai.aspx)
- [Mapa de sitio \(https://www.gob.mx/sitemap\)](https://www.gob.mx/sitemap)

¿Qué es gob.mx?

Es el portal único de trámites, información y participación ciudadana. [Leer más \(https://www.gob.mx/que-es-gobmx\)](https://www.gob.mx/que-es-gobmx)

- [English \(https://www.gob.mx/en/index\)](https://www.gob.mx/en/index)
- [Temas \(https://www.gob.mx/temas\)](https://www.gob.mx/temas)
- [Reformas \(http://reformas.gob.mx\)](http://reformas.gob.mx)

Contacto

Mesa de ayuda: dudas e información
gobmx@funcionpublica.gob.mx

[Denuncia contra servidores públicos \(https://www.gob.mx/tramites/ficha/presentacion-de-quejas-y-denuncias-en-la-sfp/SFP54\)](https://www.gob.mx/tramites/ficha/presentacion-de-quejas-y-denuncias-en-la-sfp/SFP54)

Mantente informado. Suscríbete.



Síguenos en

[\(https://www.facebook.com/gobmx\)](https://www.facebook.com/gobmx) [\(https://twitter.com/gobmx\)](https://twitter.com/gobmx)

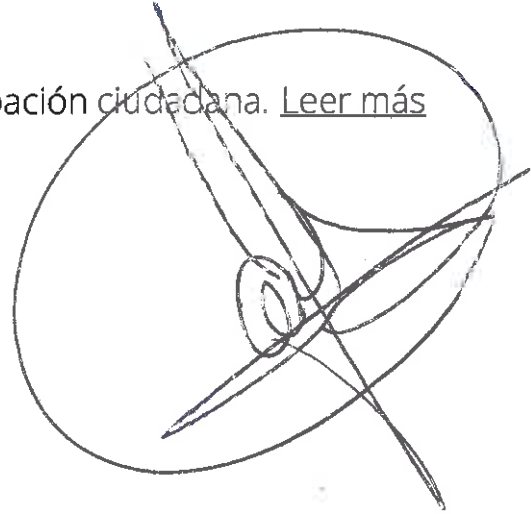

RFC emisor: MCB850101L21
Nombre emisor: MUNICIPIO DE CHILPANCINGO DE LOS BRAVO
Folio: 0343
RFC receptor: SFA830301521
Nombre receptor: SECRETARÍA DE FINANZAS Y ADMINISTRACIÓN DEL ESTADO DE GUERRERO.
Uso CFDI: Por definir

Folio fiscal: 622E05FD-0283-492E-8598-B2C2D0EB7BBC
No. de serie del CSD: 00001000000412357002
Serie: B
Código postal, fecha y hora de emisión: 39000 2020-04-16 13:33:35
Efecto de comprobantes: Ingreso
Régimen fiscal: Personas Morales con Fines no Lucrativos

Conceptos

Clave del producto y/o servicio	No. identificación	Cantidad	Clave de unidad	Unidad	Valor unitario	Importe	Descuento	No. de padimentos	No. de cuentas predial
01010101		1	MON	MES	459153.36	459153.36			
Descripción	PARTICIPACIONES FEDERALES A MUNICIPIOS, INCENTIVOS A LA VENTA FINAL DE GASOLINA Y DIESEL (FONDO PARA LA INFRAESTRUCTURA A MUNICIPIOS), CORRESPONDIENTES AL DÍA 15 DE ABRIL DE 2020.								

Moneda: Peso Mexicano
Forma de pago: Transferencia electrónica de fondos (incluye SPEI)
Método de pago: Pago en una sola exhibición
Condiciones de pago: CONTADO

Subtotal \$ 459,153.36
Total \$ 459,153.36

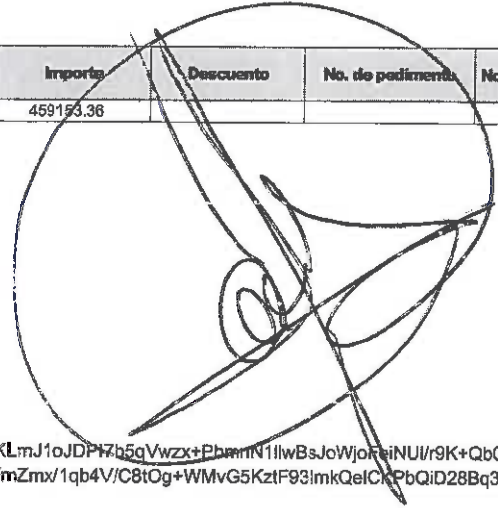

Sello digital del CFDI:

WgbyngdDtUzTBmrtjQ8ZiqATZTlMFxFwOizPAIOFZ47C+c++1a7w7I33nuAa3bvBo/tpHkrO67eMIZzNdSWq0KLMJ1oJDP17b5qVwzx+PbmnN1llwBsJoWjoFeiNUI/r9K+Qb04+BGYHY/PPuH9fxdKQDLBtSAsE8Qio+PBcnmVke+INHci7Huown/ttWJnBC9KnTbbpgWz8sqBGXOgjd3bID+SCyqFAuP23FmZmx/1qb4V/C8tOg+WMvG5Kztf93ImkQelCKPbQiD28Bq3HNm5+pN/zWILCFB1NyXKpkZiEd1Lgiz5Wn6e4do+KCJBFdH2QXDPOJZxYgSizUpfBw==

Sello digital del SAT:

RbBPbFA80q5FvNgsnrSXDAYWtNBnkYOC67T5ih/WSbvj/VP/XioVB72H+FF/INQUpKSnmqOm5mGlsVzo6HvDhSiZaNVQExk9YPdL1oFkX9wnFTGgeS4x1RmZsqfCN4+j2ZLa99WOG9awYIbRF5UieGvXnuCbUppeWFO3FFnEQFTNR19EHVIMstuyxPkE4gajk5a6zCimnAIHXhl+5Tvq9CR7mTyvV7DoKPRc5KZTmq8b11tcqVeT3shul30IBs+W5IWWiStH3zF7UNWwry6ZayNr5ILB3kZaOe3LkmuLDQrEK9T/EbYInpWmS3J+b8eww1nXmkjpoqFakRkF16vHA==

Cadena Original del complemento de certificación digital del SAT:

||1.1|622E05FD-0283-492E-8598-B2C2D0EB7BBC|2020-04-16T14:22:44|SAT970701NN3|WgbyngdDtUzTBmrtjQ8ZiqATZTlMFxFwOizPAIOFZ47C+c++1a7w7I33nuAa3bvBo/tpHkrO67eMIZzNdSWq0KLMJ1oJDP17b5qVwzx+PbmnN1llwBsJoWjoFeiNUI/r9K+Qb04+BGYHY/PPuH9fxdKQDLBtSAsE8Qio+PcnmVke+INHci7Huown/ttWJnBC9KnTbbpgWz8sqBGXOgjd3bID+SCyqFAuP23FmZmx/1qb4V/C8tOg+WMvG5Kztf93ImkQelCKPbQiD28Bq3HNm5+pN/zWILCFB1NyXKpkZiEd1Lgiz5Wn6e4do+KCJBFdH2QXDPOJZxYgSizUpfBw==|00001000000403258748||

RFC del proveedor de certificación: SAT970701NN3 **Fecha y hora de certificación:** 2020-04-16 14:22:44
No. de serie del certificado SAT 00001000000403258748



Handwritten signatures in blue ink, including a large signature and a smaller one at the bottom right.

 (<http://www.gob.mx/>) Inicio

Verificación de comprobantes fiscales digitales por internet



A través de esta opción, usted podrá verificar si el comprobante fue certificado por el SAT

Folio fiscal*:

RFC emisor*:

RFC receptor*:



Proporcione los dígitos de la imagen*:



Verificar CFDI

* Datos obligatorios

RFC del emisor	Nombre o razón social del emisor	RFC del receptor	Nombre o razón social del receptor
MCB850101L21	MUNICIPIO DE CHILPANCINGO DE LOS BRAVO	SFA830301521	SECRETARÍA DE FINANZAS Y ADMINISTRACIÓN DEL ESTADO DE GUERRERO.
Folio fiscal	Fecha de expedición	Fecha certificación SAT	PAC que certificó
622E05FD-0283-492E-8598-B2C2D0EB7BBC	2020-04-16T13:33:35	2020-04-16T14:22:44	SAT970701NN3 
Total del CFDI	Efecto del comprobante	Estado CFDI	Estatus de cancelación
\$459,153.36	Ingreso	Vigente	Cancelable con aceptación



Imprimir 

Enlaces

- [Declaración de Accesibilidad \(https://www.gob.mx/accesibilidad\)](https://www.gob.mx/accesibilidad)
- [Política de privacidad \(https://www.gob.mx/privacidad\)](https://www.gob.mx/privacidad)
- [Términos y Condiciones \(https://www.gob.mx/terminos\)](https://www.gob.mx/terminos)
- [Marco Jurídico \(http://www.ordenjuridico.gob.mx\)](http://www.ordenjuridico.gob.mx)
- [Portal de Obligaciones de Transparencia \(http://portaltransparencia.gob.mx\)](http://portaltransparencia.gob.mx)
- [Sistema Infomex \(https://www.infomex.org.mx/gobiernofederal/home.action\)](https://www.infomex.org.mx/gobiernofederal/home.action)
- [INAI \(http://inicio.ifai.org.mx/SitePages/ifai.aspx\)](http://inicio.ifai.org.mx/SitePages/ifai.aspx)
- [Mapa de sitio \(https://www.gob.mx/sitemap\)](https://www.gob.mx/sitemap)

¿Qué es gob.mx?

Es el portal único de trámites, información y participación ciudadana. [Leer más \(https://www.gob.mx/que-es-gobmx\)](https://www.gob.mx/que-es-gobmx)

- [English \(https://www.gob.mx/en/index\)](https://www.gob.mx/en/index)
- [Temas \(https://www.gob.mx/temas\)](https://www.gob.mx/temas)
- [Reformas \(http://reformas.gob.mx\)](http://reformas.gob.mx)

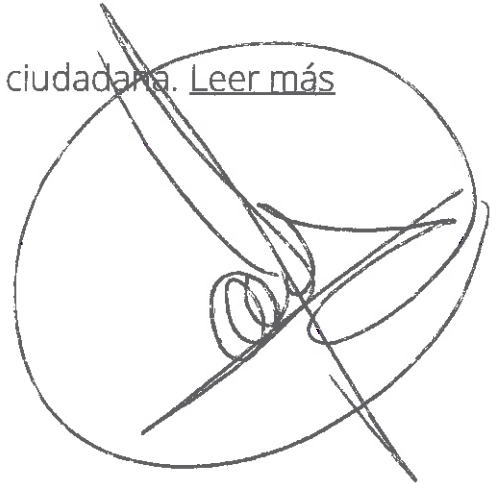

Contacto

Mesa de ayuda: dudas e información
gobmx@funcionpublica.gob.mx

[Denuncia contra servidores públicos \(https://www.gob.mx/tramites/ficha/presentacion-de-quejas-y-denuncias-en-la-sfp/SFP54\)](https://www.gob.mx/tramites/ficha/presentacion-de-quejas-y-denuncias-en-la-sfp/SFP54)

Mantente informado. Suscríbete.

usuario@ejemplo.com

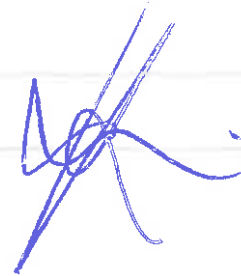

Síguenos en

[\(https://www.facebook.com/gobmx\)](https://www.facebook.com/gobmx) [\(https://twitter.com/gobmx\)](https://twitter.com/gobmx)



RFC emisor: MCB850101L21
Nombre emisor: MUNICIPIO DE CHILPANCINGO DE LOS BRAVO
Folio: 0341
RFC receptor: SFA830301521
Nombre receptor: SECRETARÍA DE FINANZAS Y ADMINISTRACIÓN DEL ESTADO DE GUERRERO.
Uso CFDI: Por definir

Folio fiscal: C2113B58-A2BA-4308-80E9-E6A595EEF268
No. de serie del CSD: 00001000000412357002
Serie: B
Código postal, fecha y hora de emisión: 39000 2020-04-16 13:21:13
Efecto de comprobante: Ingreso
Régimen fiscal: Personas Morales con Fines no Lucrativos

Conceptos

Clave del producto y/o servicio	No. identificación	Cantidad	Clave de unidad	Unidad	Valor unitario	Importe	Descuento	No. de pedimento	No. de cuenta predial
01010101		1	MON	MES	546146.38	546146.38			
Descripción	PARTICIPACIONES FEDERALES A MUNICIPIOS, FONDO DE COMPENSACIÓN (FONDO PARA LA INFRAESTRUCTURA A MUNICIPIOS), CORRESPONDIENTES AL DÍA 15 DE ABRIL DE 2020.								

Moneda: Peso Mexicano
Forma de pago: Transferencia electrónica de fondos (incluye SPEI)
Método de pago: Pago en una sola exhibición
Condiciones de pago: CONTADO

Subtotal \$ 546,146.38
Total \$ 546,146.38

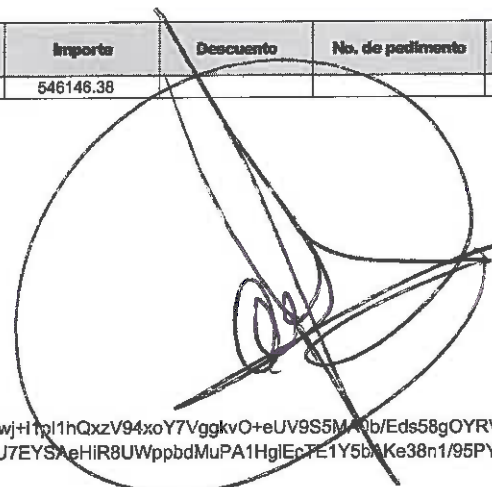

Sello digital del CFDI:

IFpLsPWua4fwUAX2SmUKK4cSogkcnKorCoxeNy+x/QiuqY6+4UJCOtwp3nFBVy9N0H/NLXb2dJrCuritqHB0wj+1pl1hQxzV94xoY7VggkvO+eUV9S5MA0b/Eds58gOYRVIRcOOwoL6vBmnGyw9GLCpSC7i0ZGDNd/1WHHqTSHgdbOF26pL7Mk04KKzDNxg5JQ94ksEvNWor/Xkj11/9V8E/FLzqVP8U7EYSAeHir8UWppbdMuPA1HglEcTE1Y5bAKe38n1/95PYyZYITYk88uKd+h4rOoeNm81Mt+R3JR6rf+6rQjT8Wu07IVKsRA4DZwwiSdtInbBu5n2rzA==

Sello digital del SAT:

TAhVLuSs2IHB9i08H5+bB4SULPTC0pUiq0v07sZQ3F/Dih+2F6uP4x/onBj0w27HgT79nyxAzQMOzrC8/o4S2Ly7oNNbKZ7898zV155aGp/vsy7MDscX+je92SYAYzQRK1pMH/wxQQRAbVAaz3hftUJSkykHhrfeUhV1eybvUUAkqw/FPWCCzP4FXj3uuRkBI6e9DdHKZUguiu1d+UuB9thU71eES/dcAuKD/Jm07X8/m9qdoMjKw0fEPWOVXZ4NijZvFCGZ0q4ZmltOAm8lPhw0u8jgrqTbgKH25viAjqLagMumwiljd00D7yBzWL/1vuES8e/ve0FYEkiQ==

Cadena Original del complemento de certificación digital del SAT:

||1.1|C2113B58-A2BA-4308-80E9-E6A595EEF268|2020-04-16T14:19:55|SAT970701NN3|IFpLsPWua4fwUAX2SmUKK4cSogkcnKorCoxeNy+x/QiuqY6+4UJCOtwp3nFBVy9N0H/NLXb2dJrCuritqHB0wj+1pl1hQxzV94xoY7VggkvO+eUV9S5MA0b/Eds58gOYRVIRcOOwoL6vBmnGyw9GLCpSC7i0ZGDNd/1HHqTSHgdbOF26pL7Mk04KKzDNxg5JQ94ksEvNWor/Xkj11/9V8E/FLzqVP8U7EYSAeHir8UWppbdMuPA1HglEcTE1Y5bAKe38n1/95PYyZYITYk88uKd+h4rOoeNm81Mt+R3JR6rf+6rQjT8Wu07IVKsRA4DZwwiSdtInbBu5n2rzA==|00001000000403258748||

RFC del proveedor de certificación: SAT970701NN3 **Fecha y hora de certificación:** 2020-04-16 14:19:55
No. de serie del certificado SAT 00001000000403258748



Handwritten signature in blue ink.

16/04/20

 (<http://www.gob.mx/>) Inicio

Verificación de comprobantes fiscales digitales por internet

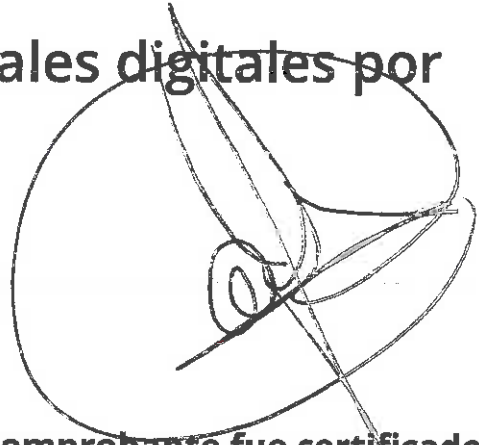

A través de esta opción, usted podrá verificar si el comprobante fue certificado por el SAT

Folio fiscal*:

RFC emisor*:

RFC receptor*:



Proporcione los dígitos de la imagen*:

[Handwritten signature]

[Handwritten signature]

Verificar CFDI

* Datos obligatorios

RFC del emisor	Nombre o razón social del emisor	RFC del receptor	Nombre o razón social del receptor
MCB850101L21	MUNICIPIO DE CHILPANCINGO DE LOS BRAVO	SFA830301521	SECRETARÍA DE FINANZAS Y ADMINISTRACIÓN DEL ESTADO DE GUERRERO.
Folio fiscal	Fecha de expedición	Fecha certificación SAT	PAC que certificó
C2113B58-A2BA-4308-80E9-E6A595EEF268	2020-04-16T13:21:13	2020-04-16T14:19:55	SAT970701NN3 
Total del CFDI	Efecto del comprobante	Estado CFDI	Estatus de cancelación
\$546,146.38	Ingreso	Vigente	Cancelable con aceptación





 Imprimir

Enlaces

- [Declaración de Accesibilidad \(https://www.gob.mx/accesibilidad\)](https://www.gob.mx/accesibilidad)
- [Política de privacidad \(https://www.gob.mx/privacidad\)](https://www.gob.mx/privacidad)
- [Términos y Condiciones \(https://www.gob.mx/terminos\)](https://www.gob.mx/terminos)
- [Marco Jurídico \(http://www.ordenjuridico.gob.mx\)](http://www.ordenjuridico.gob.mx)
- [Portal de Obligaciones de Transparencia \(http://portaltransparencia.gob.mx\)](http://portaltransparencia.gob.mx)
- [Sistema Infomex \(https://www.infomex.org.mx/gobiernofederal/home.action\)](https://www.infomex.org.mx/gobiernofederal/home.action)
- [INAI \(http://inicio.ifai.org.mx/SitePages/ifai.aspx\)](http://inicio.ifai.org.mx/SitePages/ifai.aspx)
- [Mapa de sitio \(https://www.gob.mx/sitemap\)](https://www.gob.mx/sitemap)

¿Qué es gob.mx?

Es el portal único de trámites, información y participación ciudadana. [Leer más \(https://www.gob.mx/que-es-gobmx\)](https://www.gob.mx/que-es-gobmx)

- [English \(https://www.gob.mx/en/index\)](https://www.gob.mx/en/index)
- [Temas \(https://www.gob.mx/temas\)](https://www.gob.mx/temas)
- [Reformas \(http://reformas.gob.mx\)](http://reformas.gob.mx)

Contacto

Mesa de ayuda: dudas e información
gobmx@funcionpublica.gob.mx

[Denuncia contra servidores públicos \(https://www.gob.mx/tramites/ficha/presentacion-de-quejas-y-denuncias-en-la-sfp/SFP54\)](https://www.gob.mx/tramites/ficha/presentacion-de-quejas-y-denuncias-en-la-sfp/SFP54)

Mantente informado. Suscríbete.



Síguenos en

[\(https://www.facebook.com/gobmx\)](https://www.facebook.com/gobmx) [\(https://twitter.com/gobmx\)](https://twitter.com/gobmx)

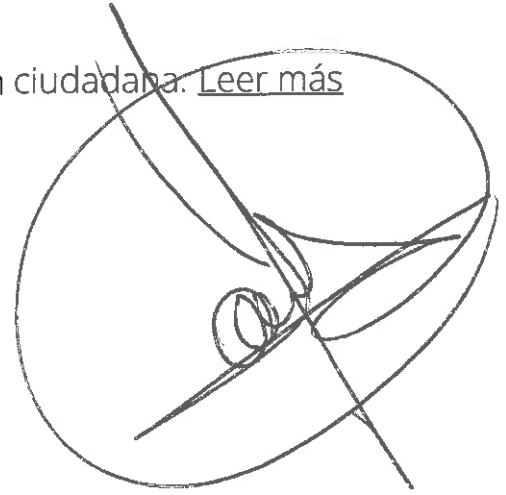

 (<http://www.gob.mx/>) Inicio

Verificación de comprobantes fiscales digitales por internet

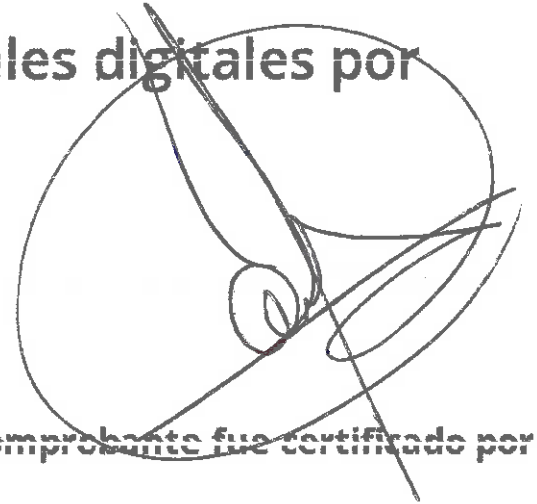

A través de esta opción, usted podrá verificar si el comprobante fue certificado por el SAT

Folio fiscal*:

RFC emisor*:

RFC receptor*:



Proporcione los dígitos de la imagen*:

Verificar CFDI

RFC emisor: MCB850101L21
Nombre emisor: MUNICIPIO DE CHILPANCINGO DE LOS BRAVO
Folio: 0346
RFC receptor: SFA830301521
Nombre receptor: SECRETARÍA DE FINANZAS Y ADMINISTRACIÓN DEL ESTADO DE GUERRERO.
Uso CFDI: Por definir

Folio fiscal: 7F69CD11-3375-4527-A829-05BAF88F527F
No. de serie del CSD: 00001000000412357002
Serie: B
Código postal, fecha y hora de emisión: 39000 2020-04-16 13:53:00
Efecto de comprobante: Ingreso
Régimen fiscal: Personas Morales con Fines no Lucrativos

Conceptos

Clave del producto y/o servicio	No. identificación	Cantidad	Clave de unidad	Unidad	Valor unitario	Importe	Descuento	No. de pedimento	No. de cuenta predial
01010101		1	MON	MES	427000.00	-427000.00			
Descripción	PARTICIPACIONES FEDERALES A MUNICIPIOS (FONDO GENERAL), CORRES PONDIENTES AL DÍA 15 DE ABRIL DE 2020.								

Moneda: Peso Mexicano
Forma de pago: Transferencia electrónica de fondos (incluye SPEI)
Método de pago: Pago en una sola exhibición
Condiciones de pago: CONTADO

Subtotal \$ 427,000.00
Total \$ 427,000.00

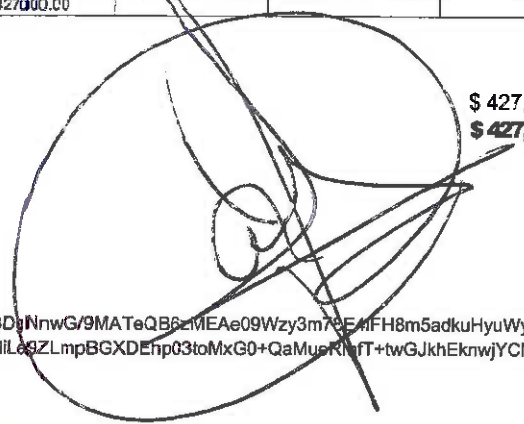

Sello digital del CFDI:

H7I6jkMueMBy1c7d8YrLJc3LHELAW91YVb1pZX14Ks9kWC3KUzWjuhO3BeJPSATCg1eSNbmJVfIOckra/ITUCBD1NnwG/9MATeQB6zMEa09Wzy3m78E4IFH8m5adkuHyuWyeu6kgGhBMsRMAN3kb7Fny+4QP1813RcXUdA58sGeHMho4frhE7omM9xGyNySpFUQVz1e41tzYMsOMLZ4IJs97s8TmdLLe9ZLmpBGXDEhp03toMxG0+QaMueRmfT+twGJkhEknwJYCNbaT27hpvtuBk5KJNwI8agnKgkp88MRBfFbfn43TeFmJR5t47s/311qcuMfMm1o6yoJzRg==

Sello digital del SAT:

HJiKLD6EyZzLArp6J/QnPgRIOU7NtH1OuSWN667unh+tVsrYVSameprKPozBDpH2ivP5nG9+AzhcMwCY8hj3ztrX3pDwJmlejkQLiebKp3m3wB8PgpKvBicuZ5a3T0LqZCOXVW3zAzSx82Qsvekk9dpfpE6lzE6AJL41k8JbvYA57LXeQz8a6caZugJQz6VY7YpEBsU1clQitOJYdQqzcb1vEowNYuJ7YAh0dLSr6JNnnQCJeo8axrZiWt+3O+EqsTsPoujsaWECDnJznbui7ar3A6bfh4HsS1pT0mrUQFN08kV1fgA6IT9/fuIQdG5YocwRjCED6pyTLRYidO9rg==

Cadena Original del complemento de certificación digital del SAT:

||1.1|7F69CD11-3375-4527-A829-05BAF88F527F|2020-04-16T14:27:23|SAT970701NN3|H7I6jkMueMBy1c7d8YrLJc3LHELAW91YVb1pZX14Ks9kWC3UzWjuhO3BeJPSATCg1eSNbmJVfIOckra/ITUCBDgNnwG/9MATeQB6zMEa09Wzy3m78E4IFH8m5adkuHyuWyeu6kgGhBMsRMAN3kb7Fny+4QP1813RcXUdA58sGeHMho4frhE7omM9xGyNySpFUQVz1e41tzYMsOMLZ4IJs97s8TmdLLe9ZLmpBGXDEhp03toMxG0+QaMueRmfT+twGJkhEknwJYCNbaT7hpvtuBk5KJNwI8agnKgkp88MRBfFbfn43TeFmJR5t47s/311qcuMfMm1o6yoJzRg==|00001000000403258748||

RFC del proveedor de certificación: SAT970701NN3 **Fecha y hora de certificación:** 2020-04-16 14:27:23
No. de serie del certificado SAT 00001000000403258748

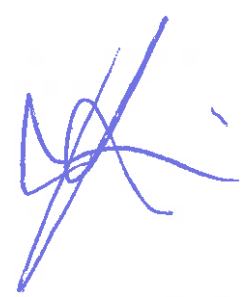

16/04/20

 (<http://www.gob.mx/>) Inicio

Verificación de comprobantes fiscales digitales por internet

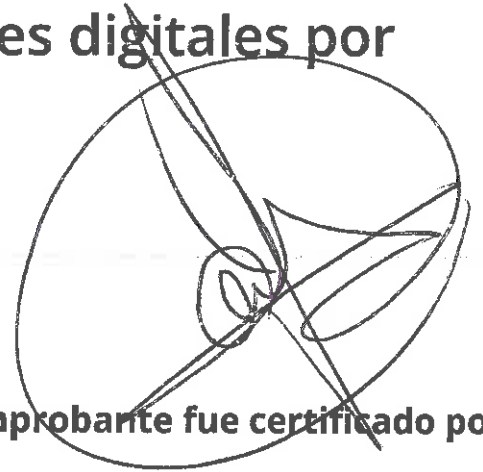

A través de esta opción, usted podrá verificar si el comprobante fue certificado por el SAT

Folio fiscal*:

RFC emisor*:

RFC receptor*:

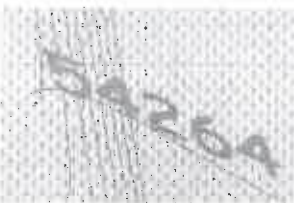

Proporcione los dígitos de la imagen*:

Verificar CFDI

* Datos obligatorios

RFC del emisor	Nombre o razón social del emisor	RFC del receptor	Nombre o razón social del receptor
MCB850101L21	MUNICIPIO DE CHILPANCINGO DE LOS BRAVO	SFA830301521	SECRETARÍA DE FINANZAS Y ADMINISTRACIÓN DEL ESTADO DE GUERRERO.
Folio fiscal	Fecha de expedición	Fecha certificación SAT	PAC que certificó
7F69CD11-3375-4527-A829-05BAF88F527F	2020-04-16T13:53:00	2020-04-16T14:27:23	SAT970701NN3
Total del CFDI	Efecto del comprobante	Estado CFDI	Estatus de cancelación
\$427,000.00	Ingreso	Vigente	Cancelable con aceptación



Imprimir



Enlaces

- [Declaración de Accesibilidad \(https://www.gob.mx/accesibilidad\)](https://www.gob.mx/accesibilidad)
- [Política de privacidad \(https://www.gob.mx/privacidad\)](https://www.gob.mx/privacidad)
- [Términos y Condiciones \(https://www.gob.mx/terminos\)](https://www.gob.mx/terminos)
- [Marco Jurídico \(http://www.ordenjuridico.gob.mx\)](http://www.ordenjuridico.gob.mx)
- [Portal de Obligaciones de Transparencia \(http://portaltransparencia.gob.mx\)](http://portaltransparencia.gob.mx)
- [Sistema Infomex \(https://www.infomex.org.mx/gobiernofederal/home.action\)](https://www.infomex.org.mx/gobiernofederal/home.action)
- [INAI \(http://inicio.ifai.org.mx/SitePages/ifai.aspx\)](http://inicio.ifai.org.mx/SitePages/ifai.aspx)
- [Mapa de sitio \(https://www.gob.mx/sitemap\)](https://www.gob.mx/sitemap)

¿Qué es gob.mx?

Es el portal único de trámites, información y participación ciudadana. [Leer más \(https://www.gob.mx/que-es-gobmx\)](https://www.gob.mx/que-es-gobmx)

- [English \(https://www.gob.mx/en/index\)](https://www.gob.mx/en/index)
- [Temas \(https://www.gob.mx/temas\)](https://www.gob.mx/temas)
- [Reformas \(http://reformas.gob.mx\)](http://reformas.gob.mx)

Contacto

Mesa de ayuda: dudas e información
gobmx@funcionpublica.gob.mx

[Denuncia contra servidores públicos \(https://www.gob.mx/tramites/ficha/presentacion-de-quejas-y-denuncias-en-la-sfp/SFP54\)](https://www.gob.mx/tramites/ficha/presentacion-de-quejas-y-denuncias-en-la-sfp/SFP54)

Mantente informado. Suscríbete.



Síguenos en

[\(https://www.facebook.com/gobmx\)](https://www.facebook.com/gobmx) [\(https://twitter.com/gobmx\)](https://twitter.com/gobmx)

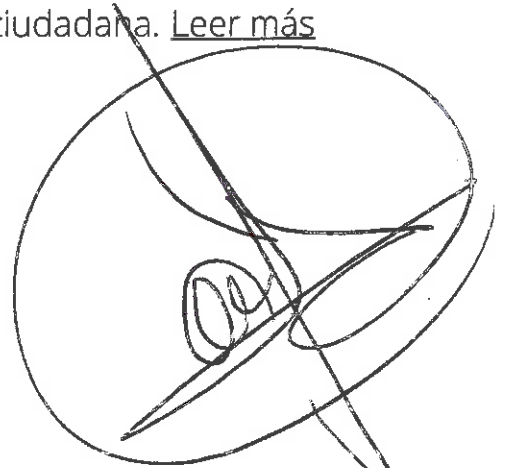

GOBIERNO DEL ESTADO DE
GUERRERO

SECRETARÍA DE FINANZAS Y ADMINISTRACIÓN
SUBSECRETARÍA DE INGRESOS

A 083907

Contribuyente 2015 - 2021 RFC MCB850101121 **A20** **B3907**
Nombre MUNICIPIO DE CHILPANCINGO DE LOS BRAVO
Dirección 1ER. CONGRESO DE ANAHUAC S/N, CHILPANCINGO DE LOS BRAVO GUERRERO, C.P. 39000
Concepto 7A. PARCIALIDAD DEL PAGO DE CAPITAL POR PRESTAMO OTORGADO POR EL GOBIERNO DEL ESTADO DE GUERRERO, CT
A. 65505393577

Ingreso	Descripción	Cantidad	Importe unitario	Importe
88900	CUENTAS POR COBRAR AYUNTAMIENTOS	1.00	\$ 427,000.00	\$ 427,000.00

SECRETARÍA DE
FINANZAS Y
ADMINISTRACIÓN
GOBIERNO DEL ESTADO
GUERRERO
DIRECCIÓN GENERAL DE
TESORERÍA
CHILPANCINGO, GRO

(**) CUATROCIENTOS VEINTISIETE MIL PESOS 00/100 M.N.
888888A98JJ8MJKH6J53333TRQ7P2TUU00UI2
CLAVE PARA GENERAR SU CFDI C07ATFVC

Caja 418 Cajero MFPANTAL **Total** \$ 427,000.00
Fecha de emisión 15/04/2020 13:40:08

CONTRIBUYENTE

RFC emisor: MCB850101L21
Nombre emisor: MUNICIPIO DE CHILPANCINGO DE LOS BRAVO
Folio: 0345
RFC receptor: SFA830301521
Nombre receptor: SECRETARÍA DE FINANZAS Y ADMINISTRACIÓN DEL ESTADO DE GUERRERO.
Uso CFDI: Por definir

Folio fiscal: 9DC80730-F9AB-441C-848A-6E96A6A043DC
No. de serie del CSD: 00001000000412357002
Serie: B
Código postal, fecha y hora de emisión: 39000 2020-04-16 13:47:05
Efecto de comprobante: Ingreso
Régimen fiscal: Personas Morales con Fines no Lucrativos

Conceptos

Clave del producto y/o servicio	No. identificación	Cantidad	Clave de unidad	Unidad	Valor unitario	Importe	Descuento	No. de pedimento	No. de cuenta predial
01010101		1	MON	MES	515333.00	515333.00			
Descripción PARTICIPACIONES FEDERALES A MUNICIPIOS (FONDO GENERAL), CORRES PONDIENTES AL DÍA 15 DE ABRIL DE 2020.									

Moneda: Peso Mexicano
Forma de pago: Transferencia electrónica de fondos (incluye SPEI)
Método de pago: Pago en una sola exhibición
Condiciones de pago: CONTADO

Subtotal \$ 515,333.00
Total \$ 515,333.00

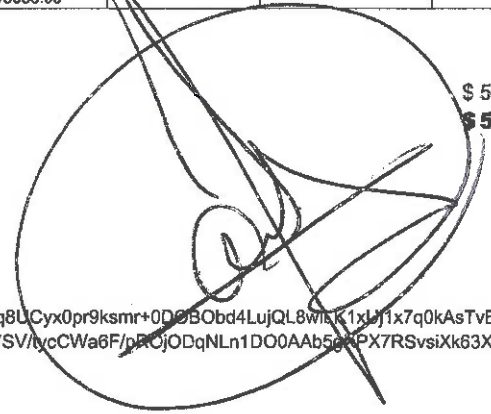

Sello digital del CFDI:

SS2RI52ZID/IXJ7ddTBeD9BBAAdNfVnWw/KpDpLsnk+Q81ROsGOTmkLhNutQk9NOduYyZi/66uGNtvx5bQqQhsz9Lq8UCyx0pr9ksmr+0DOBObd4LujQL8wLk1xUj1x7q0kAsTVer10e8nT916imxPkMW4Lfs0B4SxgvtYShjbaZsonyilUB79tpKxQXuC1G8jwK4r2IEajdusLIFgJ5JgDy6S+4JIWxwoHh32OoKMrskL7SV/tycCWa6F/pROjODqNLn1DO0AAb5gXPX7RSvsiXk63XuTfzkfvcSKIedM7igEwh2kzBtCrkEafY2d0txCUNHOwDnPaZ1VP9ZGKkuA==

Sello digital del SAT:

Cq2A2OVnoChcE5OMdszdFEpfWxw6VyQdDfNcdLVZCNL0gx4+w5Oe8+uup77mTMUJNhDIAA/IGKq8RLCL1mO4r99zLeY74FQBVMCIHRmTVI/t7hGEoIFyHEurM4tJByNvU/2Bqpc2pR5fRdcAdo7R5H8eDQzByzentO3VDf65SbVg7oUed+Ze0PBFONitsQv+/KkOeq1gZWOLnrOnzCxcuCsPuVcYzZVeErDjRjEjzDk68cMTF0JGX5yzP3cScdMH/qSMUiv7dFcC/ZRk9K+X8Zsgp0yE+1/wUpiJs15Rb4XWYOY++1Vx4ombxP9ZG505Wu4vori/xqHIN3gXbdJuw==

Cadena Original del complemento de certificación digital del SAT:

||1.1|9DC80730-F9AB-441C-848A-6E96A6A043DC|2020-04-16T14:26:32|SAT970701NN3|SS2RI52ZID/IXJ7ddTBeD9BBAAdNfVnWw/KpDpLsnk+Q81ROsGOTmkLhNutQk9NOduYyZi/66uGNtvx5bQqQhsz9Lq8UCyx0pr9ksmr+0DOBObd4LujQL8wLk1xUj1x7q0kAsTVer10e8nT916imxPkMW4Lfs0B4SxgvtYShjbaZsonyilUB79tpKxQXuC1G8jwK4r2IEajdusLIFgJ5JgDy6S+4JIWxwoHh32OoKMrskL7SV/tycCWa6F/pROjODqNLn1DO0AAb5gXPX7RSvsiXk63XuTfzkfvcSKPedM7igEwh2kzBtCrkEafY2d0txCUNHOwDnPaZ1VP9ZGKkuA==|00001000000403258748||

RFC del proveedor de certificación: SAT970701NN3 **Fecha y hora de certificación:** 2020-04-16 14:26:32
No. de serie del certificado SAT 00001000000403258748



Handwritten signatures in blue ink, including a large signature and a smaller one at the bottom right.

 (<http://www.gob.mx/>) Inicio

Verificación de comprobantes fiscales digitales por internet

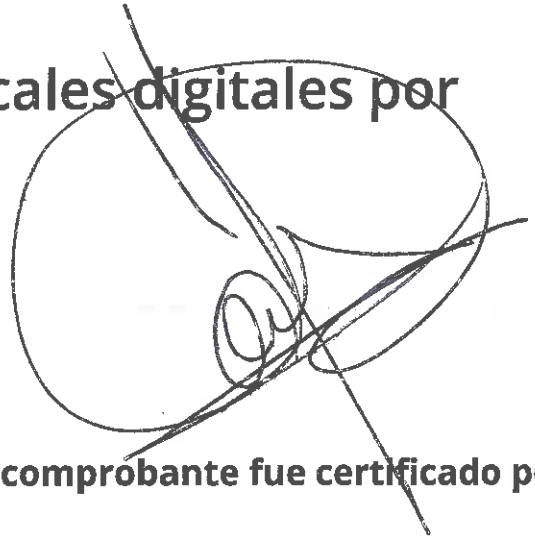

A través de esta opción, usted podrá verificar si el comprobante fue certificado por el SAT

Folio fiscal*:

RFC emisor*:

RFC receptor*:

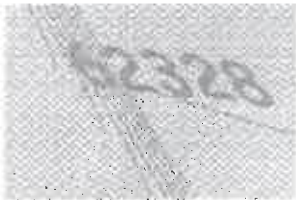

Proporcione los dígitos de la imagen*:

Verificar CFDI

* Datos obligatorios

RFC del emisor	Nombre o razón social del emisor	RFC del receptor	Nombre o razón social del receptor
MCB850101L21	MUNICIPIO DE CHILPANCINGO DE LOS BRAVO	SFA830301521	SECRETARÍA DE FINANZAS Y ADMINISTRACIÓN DEL ESTADO DE GUERRERO.
Folio fiscal	Fecha de expedición	Fecha certificación SAT	PAC que certificó
9DC80730-F9AB-441C-848A-6E96A6A043DC	2020-04-16T13:47:05	2020-04-16T14:26:32	SAT970701NN3
Total del CFDI	Efecto del comprobante	Estado CFDI	Estatus de cancelación
\$515,333.00	Ingreso	Vigente	Cancelable con aceptación

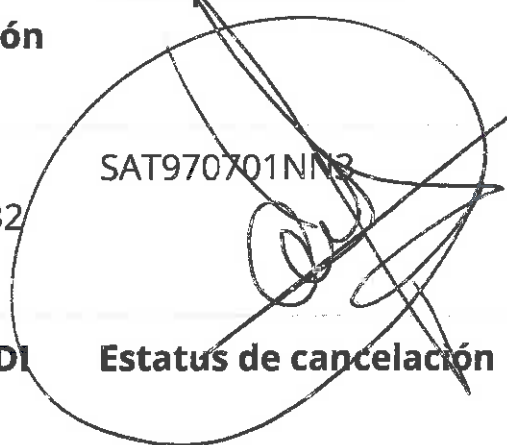

Imprimir

The word 'Imprimir' is printed in the bottom right corner. A handwritten mark, possibly a signature or initials, is written over the text.

Enlaces

- [Declaración de Accesibilidad \(https://www.gob.mx/accesibilidad\)](https://www.gob.mx/accesibilidad)
- [Política de privacidad \(https://www.gob.mx/privacidad\)](https://www.gob.mx/privacidad)
- [Términos y Condiciones \(https://www.gob.mx/terminos\)](https://www.gob.mx/terminos)
- [Marco Jurídico \(http://www.ordenjuridico.gob.mx\)](http://www.ordenjuridico.gob.mx)
- [Portal de Obligaciones de Transparencia \(http://portaltransparencia.gob.mx\)](http://portaltransparencia.gob.mx)
- [Sistema Infomex \(https://www.infomex.org.mx/gobiernofederal/home.action\)](https://www.infomex.org.mx/gobiernofederal/home.action)
- [INAI \(http://inicio.ifai.org.mx/SitePages/ifai.aspx\)](http://inicio.ifai.org.mx/SitePages/ifai.aspx)
- [Mapa de sitio \(https://www.gob.mx/sitemap\)](https://www.gob.mx/sitemap)

¿Qué es gob.mx?

Es el portal único de trámites, información y participación ciudadana. [Leer más \(https://www.gob.mx/que-es-gobmx\)](https://www.gob.mx/que-es-gobmx)

- [English \(https://www.gob.mx/en/index\)](https://www.gob.mx/en/index)
- [Temas \(https://www.gob.mx/temas\)](https://www.gob.mx/temas)
- [Reformas \(http://reformas.gob.mx\)](http://reformas.gob.mx)

Contacto

Mesa de ayuda: dudas e información
gobmx@funcionpublica.gob.mx

[Denuncia contra servidores públicos \(https://www.gob.mx/tramites/ficha/presentacion-de-quejas-y-denuncias-en-la-sfp/SFP54\)](https://www.gob.mx/tramites/ficha/presentacion-de-quejas-y-denuncias-en-la-sfp/SFP54)

Mantente informado. Suscríbete.



Síguenos en

[\(https://www.facebook.com/gobmx\)](https://www.facebook.com/gobmx) [\(https://twitter.com/gobmx\)](https://twitter.com/gobmx)

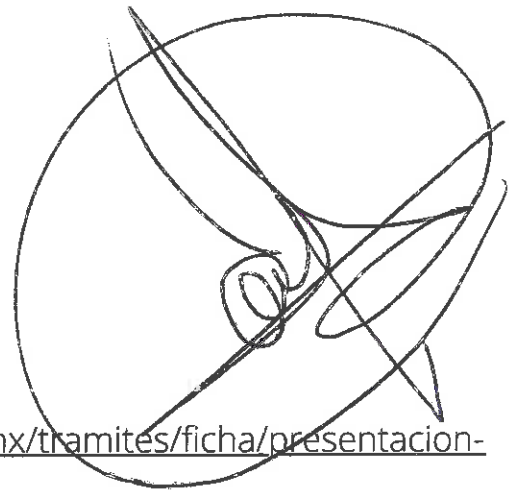

GOBIERNO DEL ESTADO DE
GUERRERO

SECRETARIA DE FINANZAS Y ADMINISTRACION
SUBSECRETARIA DE INGRESOS

A 083913

NOS NECESITA A TODOS

A20 83913

Contribuyente 2015-2021 **RFC** MCB850101L21
Nombre MUNICIPIO DE CHILPANCINGO DE LOS BRAVO
Dirección IER. CONGRESO DE ANAHUAC S/N, CHILPANCINGO DE LOS BRAVO GUERRERO, C.P. 39000
Concepto RECUPERACION A FAVOR DEL GOBIERNO DEL ESTADO POR EL PAGO DEL I.S.R. ANTE EL S.A.T., CTA. 65505082175

Código	Descripción	Cantidad	Importe unitario	Importe
88900	CUENTAS POR COBRAR AYUNTAMIENTOS	1.00	\$ 515,333.00	\$ 515,333.00



DIRECCION GENERAL DE
TESORERIA
CHILPANCINGO, GRO

(** QUINIENTOS QUINCE MIL TRESCIENTOS TREINTA Y TRES PESOS 00/100 M.N. **)

858885A8FJ28MJKJH6J53333TRQ7424UUUUUUY

CLAVE PARA GENERAR SU CFDI C07ATFWT

Caja 418 Cajero MFPANTAL

Total \$ 515,333.00
Fecha de emisión 15/04/2020 13:42:43

RFC emisor: MCB850101L21
Nombre emisor: MUNICIPIO DE CHILPANCINGO DE LOS BRAVO
Folio: 0347
RFC receptor: SFA830301521
Nombre receptor: SECRETARÍA DE FINANZAS Y ADMINISTRACIÓN DEL ESTADO DE GUERRERO.
Uso CFDI: Por definir

Folio fiscal: B79A5F64-B2DB-4ADE-A325-B139D2BA29C
No. de serie del CSD: 00001000000412357002
Serie: B
Código postal, fecha y hora de emisión: 39000 2020-04-16 13:56:25
Efecto de comprobante: Ingreso
Régimen fiscal: Personas Morales con Fines no Lucrativos

Conceptos

Clave del producto y/o servicio	No. identificación	Cantidad	Clave de unidad	Unidad	Valor unitario	Importe	Descuento	No. de pedimento	No. de cuenta predial
01010101		1	MON	MES	716074.24	716074.24			
Descripción	PARTICIPACIONES FEDERALES A MUNICIPIOS (FONDO GENERAL), CORRES PONDIENTES AL DÍA 15 DE ABRIL DE 2020.								

Moneda: Peso Mexicano
Forma de pago: Transferencia electrónica de fondos (incluye SPEI)
Método de pago: Pago en una sola exhibición
Condiciones de pago: CONTADO

Subtotal \$ 716,074.24
Total \$ 716,074.24

Sello digital del CFDI:

VVTJZIUcZJezDRMGnBr7mEzZluxYJaBrUwponidk+tzBh8M8+i3FBoo7BDr/t6uBhcJUjtlAnqBPICG9F38vYHJUKmIRV8Hi5QJoSCHLKbRvH80Jgp1zJrXUQ/KgINI+cVI09pC+LEmMA9hJqLsaMODBumGOz7HV9eDEy7tyR8/1dW6x12c4gXZUo5Bn9388ztYgvh6oEKCDn2veyw2XkKO17FkNSNFBrBYzN5rrZnkaPwa7zHtsd5jkTOYvUS6KTbfGleT/afvGNg70HYDFhAo75YV8kv6W1iAkav0xYO4POIS+pwQRjYvhsATHdnk2no1couG9vrEXBQ5kX8Q==

Sello digital del SAT:

Yx7SYB8LU3S3r/zpV7TVZWui+0iyf0Ylzkjntye46I8OAN3bl0n5iXpTrnWSETvxjtJ7p64ry3ZpVupjwmTxLmuP+JwMPGxFB3kXcUkLBMxWBGRJ8fUrL3Jsm4nF49qEc1EtrxBY9W4S7KUPU2eZORf4CluL4Z/EKAlb2ddy3SWZU5oMjzleBLx7fDTnvUT39wom3RmHGIIeH05CWY2lX6ZQDFakqE8VzHNtctmPpxWH7Lx/mEilg0OnRD69Jf9PUqWkattaAw2fUxpAWwKE6cXH3rBdqk8PeqW16k1SFqvM+bpiwn+nngLu/ok2KskyGqU+2rYqTJRQ/rvT8fQ==

Cadena Original del complemento de certificación digital del SAT:

||1.1|B79A5F64-B2DB-4ADE-A325-B139D2BA29CA|2020-04-16T14:28:28|SAT970701NN3|VVTJZIUcZJezDRMGnBr7mEzZluxYJaBrUwponidk+tzBh8M+i3FBoo7BDr/t6uBhcJUjtlAnqBPICG9F38vYHJUKmIRV8Hi5QJoSCHLKbRvH80Jgp1zJrXUQ/KgINI+cVI09pC+LEmMA9hJqLsaMODBumGOz7HV9eDEy7tyR8/1dW6x12c4gXZUo5Bn9388ztYgvh6oEKCDn2veyw2XkKO17FkNSNFBrBYzN5rrZnkaPwa7zHtsd5jkTOYvUS6KTbfGleT/afvGNg70HYDFhAo75YV8kv6W1iAkav0xYO4POIS+pwQRjYvhsATHdnk2no1couG9vrEXBQ5kX8Q==|00001000000403258748||

RFC del proveedor de certificación: SAT970701NN3 **Fecha y hora de certificación:** 2020-04-16 14:28:28
No. de serie del certificado SAT 00001000000403258748



 (<http://www.gob.mx/>) Inicio

Verificación de comprobantes fiscales digitales por internet

A través de esta opción, usted podrá verificar si el comprobante fue certificado por el SAT

Folio fiscal*:

RFC emisor*:

RFC receptor*:

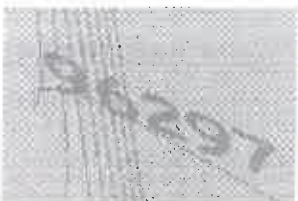

Proporcione los dígitos de la imagen*:

Verificar CFDI

* Datos obligatorios

RFC del emisor	Nombre o razón social del emisor	RFC del receptor	Nombre o razón social del receptor
MCB850101L21	MUNICIPIO DE CHILPANCINGO DE LOS BRAVO	SFA830301521	SECRETARÍA DE FINANZAS Y ADMINISTRACIÓN DEL ESTADO DE GUERRERO.
Folio fiscal	Fecha de expedición	Fecha certificación SAT	PAC que certificó
B79A5F64-B2DB-4ADE-A325-B139D2BA29CA	2020-04-16T13:56:25	2020-04-16T14:28:28	SAT970701NN3
Total del CFDI	Efecto del comprobante	Estado CFDI	Estatus de cancelación
\$716,074.24	Ingreso	Vigente	Cancelable con aceptación





Enlaces

- [Declaración de Accesibilidad \(https://www.gob.mx/accesibilidad\)](https://www.gob.mx/accesibilidad)
- [Política de privacidad \(https://www.gob.mx/privacidad\)](https://www.gob.mx/privacidad)
- [Términos y Condiciones \(https://www.gob.mx/terminos\)](https://www.gob.mx/terminos)
- [Marco Jurídico \(http://www.ordenjuridico.gob.mx\)](http://www.ordenjuridico.gob.mx)
- [Portal de Obligaciones de Transparencia \(http://portaltransparencia.gob.mx\)](http://portaltransparencia.gob.mx)
- [Sistema Infomex \(https://www.infomex.org.mx/gobiernofederal/home.action\)](https://www.infomex.org.mx/gobiernofederal/home.action)
- [INAI \(http://inicio.ifai.org.mx/SitePages/ifai.aspx\)](http://inicio.ifai.org.mx/SitePages/ifai.aspx)
- [Mapa de sitio \(https://www.gob.mx/sitemap\)](https://www.gob.mx/sitemap)

¿Qué es gob.mx?

Es el portal único de trámites, información y participación ciudadana. [Leer más \(https://www.gob.mx/que-es-gobmx\)](https://www.gob.mx/que-es-gobmx)

- [English \(https://www.gob.mx/en/index\)](https://www.gob.mx/en/index)
- [Temas \(https://www.gob.mx/temas\)](https://www.gob.mx/temas)
- [Reformas \(http://reformas.gob.mx\)](http://reformas.gob.mx)

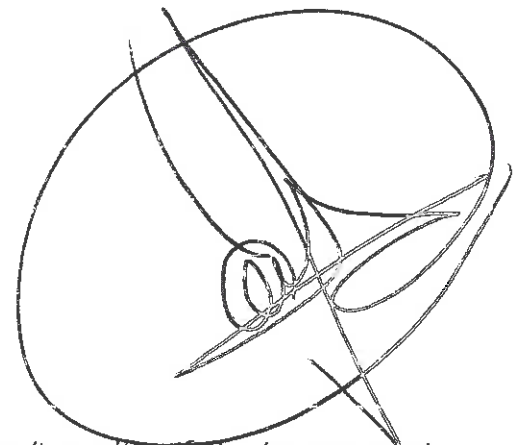

Contacto

Mesa de ayuda: dudas e información
gobmx@funcionpublica.gob.mx

[Denuncia contra servidores públicos \(https://www.gob.mx/tramites/ficha/presentacion-de-quejas-y-denuncias-en-la-sfp/SFP54\)](https://www.gob.mx/tramites/ficha/presentacion-de-quejas-y-denuncias-en-la-sfp/SFP54)

Mantente informado. Suscríbete.



Síguenos en

[\(https://www.facebook.com/gobmx\)](https://www.facebook.com/gobmx) [\(https://twitter.com/gobmx\)](https://twitter.com/gobmx)

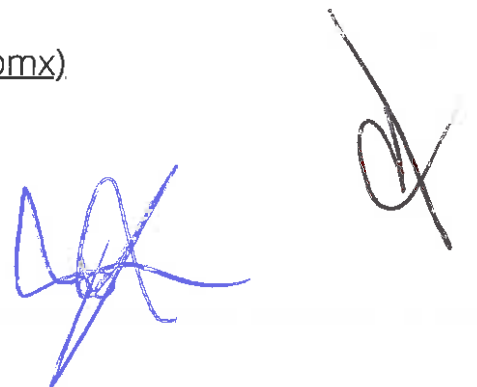



H. AYUNTAMIENTO MUNICIPAL DE CHILPANCINGO, GRO.

SECRETARIA DE FINANZAS Y ADMINISTRACION

GASTO CORRIENTE



PÓLIZA DE INGRESOS (DI-2) NO. 18

PROGRAMA: GASTO CORRIENTE

FECHA: 24/abr/20

REFERENCIA: / O-I No. 1 Fecha: (01/ene/20) /

BENEFICIARIO: MUNICIPIO DE CHILPANCINGO DE LOS BRAVO, GUERRERO

CONCEPTO: REGISTRO DE LAS PARTICIPACIONES CORRESPONDIENTE AL DÍA 24 DE ABRIL DE 2020

C U E N T A	DESCRIPCIÓN (CRI)	MONTO
181010101	FONDO GENERAL DE PARTICIPACIONES UNIDAD ADMINISTRATIVA: DIRECCION DE INGRESOS FUENTE DE FINANCIAMIENTO: 15 - RECURSOS FEDERALES	5,874,453.17
181010102	IMPUESTO SOBRE AUTOMOVILES NUEVOS (I.S.A.N) UNIDAD ADMINISTRATIVA: DIRECCION DE INGRESOS FUENTE DE FINANCIAMIENTO: 15 - RECURSOS FEDERALES	63,100.23
181010103	IMPUESTO SOBRE TENENCIA O USO DE VEHICULOS (Fondo de comp. Gasolina y Diésel FIM) UNIDAD ADMINISTRATIVA: DIRECCION DE INGRESOS FUENTE DE FINANCIAMIENTO: 15 - RECURSOS FEDERALES	199,054.60
1810204	PRESTAMO P/CONTINGENCIAS FINANCIERAS (DESC. FONDO GRAL.) UNIDAD ADMINISTRATIVA: DIRECCION DE INGRESOS FUENTE DE FINANCIAMIENTO: 15 - RECURSOS FEDERALES	427,000.00
1810202	FONDO DE AHORRO PARA CONTINGENCIAS (DESC. FONDO GRAL.) UNIDAD ADMINISTRATIVA: DIRECCION DE INGRESOS FUENTE DE FINANCIAMIENTO: 15 - RECURSOS FEDERALES	716,074.24
1810203	FONDO DE SOLIDARIDAD (DESC. FONDO GRAL.) UNIDAD ADMINISTRATIVA: DIRECCION DE INGRESOS FUENTE DE FINANCIAMIENTO: 15 - RECURSOS FEDERALES	143,215.00
Monto total		7,422,897.24

C U E N T A	PLAN DE CUENTAS (CONTABILIDAD)	DEBE	HABER
42111008001001001001	FONDO GENERAL DE PARTICIPACIONES		5,874,453.17
42111008001001001002	IMPUESTO SOBRE AUTOMOVILES NUEVOS		63,100.23
42111008001001001003	IMPUESTO SOBRE TENENCIA O USO DE VEHICULOS		199,054.60
42111008001002004	PRESTAMO P/CONTINGENCIAS FINANCIERAS		427,000.00
42111008001002002	FONDO DE AHORRO PARA CONTINGENCIAS		716,074.24
42111008001002003	FONDO DE SOLIDARIDAD		143,215.00
11225021027002	PARTICIPACIONES FEDERALES	6,136,608.00	
11226	CUENTAS POR COBRAR A ENTIDADES FEDERATIVAS Y MUNICIPIOS	427,000.00	
11225021023002	PARTICIPACIONES FEDERALES	859,289.24	
11225021027002	PARTICIPACIONES FEDERALES		6,136,608.00
11226	CUENTAS POR COBRAR A ENTIDADES FEDERATIVAS Y MUNICIPIOS		427,000.00
11225021023002	PARTICIPACIONES FEDERALES		859,289.24
11121021027002001	CTA No 01-14347188 GASTO CORRIENTE 2020	5,874,453.17	
11121021027002001	CTA No 01-14347188 GASTO CORRIENTE 2020	63,100.23	
11121021027002001	CTA No 01-14347188 GASTO CORRIENTE 2020	199,054.60	
11239021027005	FONDO DE AHORRO	716,074.24	
11239021027006	FONSOL	143,215.00	



H. AYUNTAMIENTO MUNICIPAL DE CHILPANCINGO, GRO.

SECRETARIA DE FINANZAS Y ADMINISTRACION

GASTO CORRIENTE



PÓLIZA DE INGRESOS
(DI-2) NO. 18

PROGRAMA: GASTO CORRIENTE

FECHA: 24/abr/20

C U E N T A	PLAN DE CUENTAS (CONTABILIDAD)	DEBE	HABER
1 1 2 3 9 0 2 1 0 2 7 0 0 7	PRESTAMO PARA CONTINGENCIAS FINANCIERAS	427,000.00	

Sumas iguales	14,845,794.48	14,845,794.48
----------------------	----------------------	----------------------

C U E N T A	PLAN DE CUENTAS (PRESUPUESTO)	DEBE	HABER
8 1 2	LEY DE INGRESOS POR EJECUTAR	7,422,897.24	
8 1 4	LEY DE INGRESOS DEVENGADA		7,422,897.24
8 1 4	LEY DE INGRESOS DEVENGADA	7,422,897.24	
8 1 5	LEY DE INGRESOS RECAUDADA		7,422,897.24

No. Cuenta	0114347188
No. Cliente	C3563359

FECHA		COD. DESCRIPCIÓN	REFERENCIA	CARGOS	ABONOS	SALDO	
OPER	LIQ					OPERACIÓN	LIQUIDACIÓN
	23/ABR	CA9 CHEQUE PAGADO NO. . PAGO EN EFECTIVO Ref. 17		5,000.00		1,292,974.49	1,292,974.49
	24/ABR	T20 SPEI RECIBIDOINVE 0 0000835TRANSFERENCIA DE FONDOS Ref. 005840584 059 00059180000835400018 004754754 BANCO INVE X, S.A. FIDUCIARIO POR CTA. DE			5,874,453.17		
	24/ABR	T20 SPEI RECIBIDOSANTANDER 0 5406643TENENCIA DE CHILPANCINGO DE LO Ref. 006210066 014 00014260655059743887 2020042440014 BET0000454066430 SECRETARIA DE FINANZAS Y ADMINISTRACION			199,054.60		
	24/ABR	T20 SPEI RECIBIDOSANTANDER 0 5406641ISAN CHILPANCINGO DE LOS BRAVO Ref. 006210067 014 00014260655059743887 2020042440014 BET0000454066410 SECRETARIA DE FINANZAS Y ADMINISTRACION			63,100.23	7,429,582.49	7,429,582.49
	27/ABR	CA9 CHEQUE PAGADO NO. . RFC CUENTA DE DEPOSITO:OECV650813 Ref. 25		63,129.00		7,366,453.49	7,366,453.49
	29/ABR	W42 TRASPASO ENTRE CUENTAS TRASPASO ENTRE CTAS DE GC BMRCASH Ref. REFBNTC00482889			1,000,000.00		
	29/ABR	W01 TRASPASO A TERCEROS COMPENSACION 1RA ABR PRESIDENTBMRCASH Ref. REFBNTC00482889		24,156.00			
	29/ABR	T17 SPEI ENVIADO BANAMEX 0 0290420COMPENSACION 1RA ABR REGIDORES Ref. 000368566 002 00002260700966768142 002601002004290000368566 MPIO DE CHILPANCINGO DE LOS BR		48,312.00			
	29/ABR	W41 TRASPASO ENTRE CUENTAS COMPENSACION 1RA ABR REGIDORESBMRCASH Ref. REFBNTC00482889		24,156.00			
	29/ABR	T17 SPEI ENVIADO BANORTE 0 0290420COMPENSACION 2DA ABR 20 REGIDO Ref. 000370744 072 00072260008626214833 002601002004290000370744 MUNICIPIO DE CHILPANCINGO DE L		24,156.00			
	29/ABR	T17 SPEI ENVIADO SANTANDER 0 0290420COMPENSACION 2DA ABR 20 REGIDO Ref. 000370939 014 00014260655044019319 002601002004290000370939 MUNICIPIO DE CHILPANCINGO DE L		169,092.00			
	29/ABR	T17 SPEI ENVIADO AFIRME 0 0290420COMPENSACION 2DA ABR 20 REGIDO Ref. 000371026 062 00062260113510031807 002601002004290000371026 MUNICIPIO DE CHILPAN PAGADORA		24,156.00			
	29/ABR	T17 SPEI ENVIADO BANAMEX 0 0290420PAG NOM MEC GC 2DA ABR 20 BANA Ref. 000373095 002 00002260700966768142		1,789,958.44			

RFC emisor: MCB850101L21
Nombre emisor: MUNICIPIO DE CHILPANCINGO DE LOS BRAVO
Folio: 0355
RFC receptor: SFA830301521
Nombre receptor: SECRETARÍA DE FINANZAS Y ADMINISTRACIÓN DEL ESTADO DE GUERRERO.
Uso CFDI: Por definir

Folio fiscal: E503D879-4F05-4F3D-A519-C0079B68C7CF
No. de serie del CSD: 00001000000412357002
Serie: B
Código postal, fecha y hora de emisión: 39000 2020-04-27 14:07:54
Efecto de comprobantes: Ingreso
Régimen fiscal: Personas Morales con Fines no Lucrativos

Conceptos

Clave del producto y/o servicio	No. identificación	Cantidad	Clave de unidad	Unidad	Valor unitario	Importe	Descuento	No. de pedimento	No. de cuenta predial
01010101		1	MON	MES	5874453.17	5874453.17			
Descripción	PARTICIPACIONES FEDERALES A MUNICIPIOS (FONDO GENERAL), CORRES PONDIENTES AL DÍA 24 DE ABRIL DE 2020.								

Moneda: Peso Mexicano
Forma de pago: Transferencia electrónica de fondos (incluye SPEI)
Método de pago: Pago en una sola exhibición
Condiciones de pago: CONTADO

Subtotal \$ 5,874,453.17
Total \$ 5,874,453.17

Sello digital del CFDI

DokYFc5DbqZRag/IDpXss7rsnk2rxLutZ4fvdDyKIKcoTGKN7CBqWVe37EhzhfvUt+f+LwrcZL05f1w+/FVyTQh9Ftiq06tbgVvrmW2U74qXSFQrPcPyjLZ3O3R7j5LfoBNf/g3V09h/EhSSR4EPpPebaN0Y9Idha1/VRLpYmrc2uqsbi+OnNqIC6D0AWQEV1zCOc70MhTWLHzQL+Tk7NL7B/480zaRuWg9AvjhZ1gjZoCVjoOZ8YhJzylw4+zabC+mr6jxoXxq4cetyVwWO1IXHXWhCSIVc6IK+RDW+s0F5J3GdtS2qKjplNMp/bZCXIK4ucNrXTwGkmRxl3swQ==

Sello digital del SAT:

BaquF/EjgLqNuxA9iayL7gig6OrySVdA7TUzFOxKJjuJa9Kg8i8irNb1fEAQhq1DgYFVP6M1vZjgh1kcwNVjs71fbWDxDYfCJv2qnW9EhZ4ZlyBN3FoZ7IDeJA/S18JJSuNclcosDhiff4LXWQd23lg/17Byttq7rL7zVXqawJ3d1sVtboxamMztHQNex+D1GpB314Ahu2XyCa/mzKCH/M1inzLBih+FvBI6eXxCyhMBeub1X9N6eIl69TTJW1VoC8WSQpXXeReSk7yHYtrYtLXIRbSijwO8rPG4dm6D/2FXs/DLl3+Ccx70K4036KiyFHXTCTD3UZI67L13/6Q==

Cadena Original del complemento de certificación digital del SAT:

||1.1|E503D879-4F05-4F3D-A519-C0079B68C7CF|2020-04-27T14:33:40|SAT970701NN3|DokYFc5DbqZRag/IDpXss7rsnk2rxLutZ4fvdDyKIKcoTGKN7CBqWVe37EhzhfvUt+f+LwrcZL05f1w+/FVyTQh9Ftiq06tbgVvrmW2U74qXSFQrPcPyjLZ3O3R7j5LfoBNf/g3V09h/EhSSR4EPpPebaN0Y9Idha1/VRLpYmrc2uqsbi+OnNqIC6D0AWQEV1zCOc70MhTWLHzQL+Tk7NL7B/480zaRuWg9AvjhZ1gjZoCVjoOZ8YhJzylw4+zabC+mr6jxoXxq4cetyVwWO1IXHXWhCSIVc6IK+RDW+s0F5J3GdtS2qKjplNMp/bZCXIK4ucNrXTwGkmRxl3swQ==|00001000000403258748||

RFC del proveedor de certificación: SAT970701NN3 **Fecha y hora de certificación:** 2020-04-27 14:33:40
No. de serie del certificado SAT 00001000000403258748



27/04

 (<http://www.gob.mx/>) Inicio

Verificación de comprobantes fiscales digitales por internet

A través de esta opción, usted podrá verificar si el comprobante fue certificado por el SAT

Folio fiscal*:

RFC emisor*:

RFC receptor*:



Proporcione los dígitos de la imagen*:

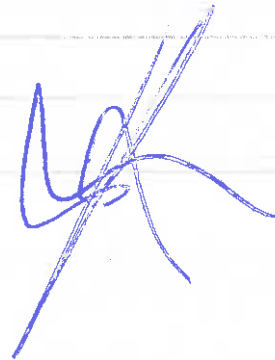

Verificar CFDI

* Datos obligatorios

RFC del emisor	Nombre o razón social del emisor	RFC del receptor	Nombre o razón social del receptor
MCB850101L21	MUNICIPIO DE CHILPANCINGO DE LOS BRAVO	SFA830301521	SECRETARÍA DE FINANZAS Y ADMINISTRACIÓN DEL ESTADO DE GUERRERO.
Folio fiscal	Fecha de expedición	Fecha certificación SAT	PAC que certificó
E503D879-4F05-4F3D-A519-C0079B68C7CF	2020-04-27T14:07:54	2020-04-27T14:33:40	SAT970701NN3
Total del CFDI	Efecto del comprobante	Estado CFDI	Estatus de cancelación
\$5,874,453.17	Ingreso	Vigente	Cancelable con aceptación



Imprimir



Enlaces

- [Declaración de Accesibilidad \(https://www.gob.mx/accesibilidad\)](https://www.gob.mx/accesibilidad)
- [Política de privacidad \(https://www.gob.mx/privacidad\)](https://www.gob.mx/privacidad)
- [Términos y Condiciones \(https://www.gob.mx/terminos\)](https://www.gob.mx/terminos)
- [Marco Jurídico \(http://www.ordenjuridico.gob.mx\)](http://www.ordenjuridico.gob.mx)
- [Portal de Obligaciones de Transparencia \(http://portaltransparencia.gob.mx\)](http://portaltransparencia.gob.mx)
- [Sistema Infomex \(https://www.infomex.org.mx/gobiernofederal/home.action\)](https://www.infomex.org.mx/gobiernofederal/home.action)
- [INAI \(http://inicio.ifai.org.mx/SitePages/ifai.aspx\)](http://inicio.ifai.org.mx/SitePages/ifai.aspx)
- [Mapa de sitio \(https://www.gob.mx/sitemap\)](https://www.gob.mx/sitemap)

¿Qué es gob.mx?

Es el portal único de trámites, información y participación ciudadana. [Leer más \(https://www.gob.mx/que-es-gobmx\)](https://www.gob.mx/que-es-gobmx)

- [English \(https://www.gob.mx/en/index\)](https://www.gob.mx/en/index)
- [Temas \(https://www.gob.mx/temas\)](https://www.gob.mx/temas)
- [Reformas \(http://reformas.gob.mx\)](http://reformas.gob.mx)

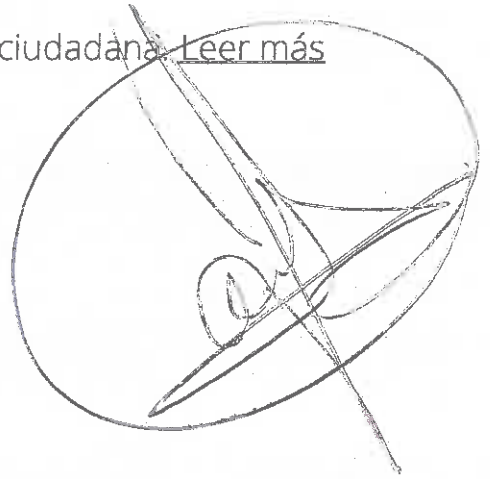

Contacto

Mesa de ayuda: dudas e información
gobmx@funcionpublica.gob.mx

[Denuncia contra servidores públicos \(https://www.gob.mx/tramites/ficha/presentacion-de-quejas-y-denuncias-en-la-sfp/SFP54\)](https://www.gob.mx/tramites/ficha/presentacion-de-quejas-y-denuncias-en-la-sfp/SFP54)

Mantente informado. Suscríbete.



Síguenos en

[\(https://www.facebook.com/gobmx\)](https://www.facebook.com/gobmx) [\(https://twitter.com/gobmx\)](https://twitter.com/gobmx)



RFC emisor: MCB850101L21
Nombre emisor: MUNICIPIO DE CHILPANCINGO DE LOS BRAVO
Folio: 0350
RFC receptor: SFA830301521
Nombre receptor: SECRETARÍA DE FINANZAS Y ADMINISTRACIÓN DEL ESTADO DE GUERRERO.
Uso CFDI: Por definir

Folio fiscal: B61B1A28-1134-44F7-8465-3D40AAB6E71
No. de serie del CSD: 00001000000412357002
Serie: B
Código postal, fecha y hora de emisión: 39000 2020-04-27 10:35:07
Efecto de comprobante: Ingreso
Régimen fiscal: Personas Morales con Fines no Lucrativos

Conceptos

Clave del producto y/o servicio	No. identificación	Cantidad	Clave de unidad	Unidad	Valor unitario	Importe	Descuento	No. de pedimento	No. de cuenta predial
01010101		1	MON	MES	63100.23	63100.23			
Descripción	PARTICIPACIONES FEDERALES A MUNICIPIOS (FONDO COMÚN "I.S.A.N."), CORRESPONDIENTES AL DÍA 24 DE ABRIL DE 2020.								

Moneda: Peso Mexicano
Forma de pago: Transferencia electrónica de fondos (incluye SPEI)
Método de pago: Pago en una sola exhibición
Condiciones de pago: CONTADO

Subtotal Total \$ 63,100.23
Total \$ 63,100.23

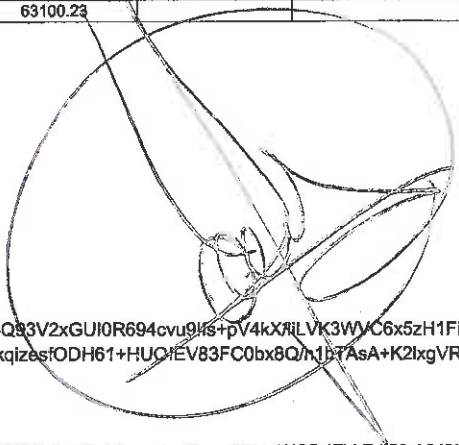

Sello digital del CFDI

NyVTKuCPU7rWrtVvBuWSUOaNH+RL8JuTOEF4RYU7S5xa8XrsV00EW3nQs0YmuS1wMhdwMF1y1Ao7uj1bQ93V2xGUi0R694cvu9lfs+pV4kX/ILVK3WVC6x5zH1FILEXsNz3f4TfqColbGbmuwud5dyqilAuJXgKzMXtrfgVDc38Z/eYjYPOwoxNc+vYDtNYqhHWJnht+nOJx7PcsP65mDdT/shf1ip2EyPyKlkqizesfODH61+HUOIEV83FC0bx8Q/n1bTAsA+K2lxgVRnZC0MpgIkubVIPkVny3cZ9Co5wIMy+FZExyqAjnS3MH35Zlb/PWOMFc7N0VYynvDA0A==

Sello digital del SAT:

fdKwpN7/8hMjXW/o72vKvNYXWVfQXhuaeDOJRsoo3l8ndfekVfDz1Ykq1giGLcRjZh+VfJOFXjQkcZebiRga7uQl96bBayTgL5+oxdosEnnp2PHoWODJEVrZdI52aVVSyWEfdkvW2GC3LLocffG30aW8LTTG1irFcQqP3lAwvNy4VCBR9tiprYl646dH5C48y1B1zNWJXX+u5iK1EODDJtjcsslWfm/hNGyJOpN1bUDEwxqVwLpk66hj+6XL9gLKrROjloIFhbuBaTMxCfL/6S14+4GEILuv40hks87/OYawg8oNgb25uEat6il7IY4VzaCz4V7vr9nvwM4Kw==

Cadena Original del complemento de certificación digital del SAT:

||1.1|B61B1A28-1134-44F7-8465-3D40AAB6E71|2020-04-27T14:23:54|SAT970701NN3|NyVTKuCPU7rWrtVvBuWSUOaNH+RL8JuTOEF4RYU7S5xaXrsV00EW3nQs0YmuS1wMhdwMF1y1Ao7uj1bQ93V2xGUi0R694cvu9lfs+pV4kX/ILVK3WVC6x5zH1FILEXsNz3f4TfqColbGbmuwud5dyqilAuJXgKzMXrfgVDc38Z/eYjYPOwoxNc+vYDtNYqhHWJnht+nOJx7PcsP65mDdT/shf1ip2EyPyKlkqizesfODH61+HUOIEV83FC0bx8Q/n1bTAsA+K2lxgVRnZC0MpgIkubVIPkVny3cZ9Co5wIMy+FZExyqAjnS3MH35Zlb/PWOMFc7N0VYynvDA0A==|00001000000403258748||

RFC del proveedor de certificación: SAT970701NN3 **Fecha y hora de certificación:** 2020-04-27 14:23:54
No. de serie del certificado SAT 00001000000403258748



Handwritten signatures in blue ink.

27/04

 (<http://www.gob.mx/>) Inicio

Verificación de comprobantes fiscales digitales por internet

A través de esta opción, usted podrá verificar si el comprobante fue certificado por el SAT

Folio fiscal*:

RFC emisor*:

RFC receptor*:

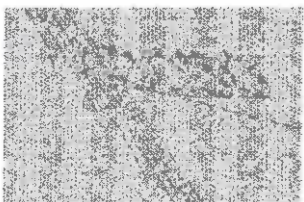

Proporcione los dígitos de la imagen*:

Verificar CFDI

* Datos obligatorios

RFC del emisor	Nombre o razón social del emisor	RFC del receptor	Nombre o razón social del receptor
MCB850101L21	MUNICIPIO DE CHILPANCINGO DE LOS BRAVO	SFA830301521	SECRETARÍA DE FINANZAS Y ADMINISTRACIÓN DEL ESTADO DE GUERRERO.
Folio fiscal	Fecha de expedición	Fecha certificación SAT	PAC que certificó
B61B1A28-1134-44F7-8465-3D40AAAB6E71	2020-04-27T10:35:07	2020-04-27T14:23:54	SAT970701NN3 
Total del CFDI	Efecto del comprobante	Estado CFDI	Estatus de cancelación
\$63,100.23	Ingreso	Vigente	Cancelable con aceptación



Imprimir



Enlaces

- [Declaración de Accesibilidad \(https://www.gob.mx/accesibilidad\)](https://www.gob.mx/accesibilidad)
- [Política de privacidad \(https://www.gob.mx/privacidad\)](https://www.gob.mx/privacidad)
- [Términos y Condiciones \(https://www.gob.mx/terminos\)](https://www.gob.mx/terminos)
- [Marco Jurídico \(http://www.ordenjuridico.gob.mx\)](http://www.ordenjuridico.gob.mx)
- [Portal de Obligaciones de Transparencia \(http://portaltransparencia.gob.mx\)](http://portaltransparencia.gob.mx)
- [Sistema Infomex \(https://www.infomex.org.mx/gobiernofederal/home.action\)](https://www.infomex.org.mx/gobiernofederal/home.action)
- [INAI \(http://inicio.ifai.org.mx/SitePages/ifai.aspx\)](http://inicio.ifai.org.mx/SitePages/ifai.aspx)
- [Mapa de sitio \(https://www.gob.mx/sitemap\)](https://www.gob.mx/sitemap)

¿Qué es gob.mx?

Es el portal único de trámites, información y participación ciudadana. [Leer más \(https://www.gob.mx/que-es-gobmx\)](https://www.gob.mx/que-es-gobmx)

- [English \(https://www.gob.mx/en/index\)](https://www.gob.mx/en/index)
- [Temas \(https://www.gob.mx/temas\)](https://www.gob.mx/temas)
- [Reformas \(http://reformas.gob.mx\)](http://reformas.gob.mx)



Contacto

Mesa de ayuda: dudas e información
gobmx@funcionpublica.gob.mx

[Denuncia contra servidores públicos \(https://www.gob.mx/tramites/ficha/presentacion-de-quejas-y-denuncias-en-la-sfp/SFP54\)](https://www.gob.mx/tramites/ficha/presentacion-de-quejas-y-denuncias-en-la-sfp/SFP54)

Mantente informado. Suscríbete.



Síguenos en

[\(https://www.facebook.com/gobmx\)](https://www.facebook.com/gobmx) [\(https://twitter.com/gobmx\)](https://twitter.com/gobmx)



RFC emisor: MCB850101L21
Nombre emisor: MUNICIPIO DE CHILPANCINGO DE LOS BRAVO
Folio: 0351
RFC receptor: SFA830301521
Nombre receptor: SECRETARÍA DE FINANZAS Y ADMINISTRACIÓN DEL ESTADO DE GUERRERO.
Uso CFD: Por definir

Folio fiscal: 3FBDBD7C-462F-46FC-97A3-62F3C6CB2D7C
No. de serie del CSD: 00001000000412357002
Serie: B
Código postal, fecha y hora de emisión: 39000 2020-04-27 10:42:27
Efecto de comprobante: Ingreso
Régimen fiscal: Personas Morales con Fines no Lucrativos

Conceptos

Clave del producto y/o servicio	No. identificación	Cantidad	Clave de unidad	Unidad	Valor unitario	Importe	Descuento	No. de pedimento	No. de cuentas predial
01010101		1	MON	MES	199054.60	199054.60			
Descripción:		PARTICIPACIONES FEDERALES A MUNICIPIOS (FONDO COMÚN "TENENCIA"), CORRESPONDIENTES AL DÍA 24 DE ABRIL DE 2020.							

Moneda: Peso Mexicano
Forma de pago: Transferencia electrónica de fondos (incluye SPEI)
Método de pago: Pago en una sola exhibición
Condiciones de pago: CONTADO

Subtotal \$ 199,054.60
Total \$ 199,054.60

Sello digital del CFD:

RZSyj9m8oas+vQWxf9SrZUKSQkbGqn0DexgkV5ltZXDZxwCwfgFVwO9rWl31Pewe3B9CHOVgYuBzVBRBAGnr6lGu+jXpQQYanQwoM3gnLFZJAUTzFjoqPnJlE3RlRlGpq4AnNHtdVqT6KdPzGs/TQ6mVWQvIRe8RrX3p4qteM+0FWAGXdXT+rA4FfmxlHHPHgKwmihTghxdZOlb7ImRAdRZVNw4XqPEXlOvCgY42BRdfRkF7F3ggT8HKnvTO07jdrp+XQFMNWMmVxXNsASwZGvEUoUjveEki05+BvbdDwotE4Dnc70fRZ4tpbRVwS7MxoHo9ppqTZFUAbHgc4Q==

Sello digital del SAT:

h6jKbMARNy7EM/Khcyq+PhFpd8WVfpvngjsXBwTSsyvgq7PbVa6jt95Mul7hKfjaHB5WSY+RbzHIZG3ah3ReVGg7XmDPnqpUZ368gdm1fledggdlRSmTxnHVmwz2S9U7p+LgYW0F03YRHWMQsGeggCtRioGAibKSgi7Z2ku3kkRBRq2so9WvFe+T0A7BAp5n9EIVP3Pgn12pq9OXzlxhdMx/m2wt+YNe9HK7OFJMAEFG7TpsJUmlNczlPuqFV7W3KEEKljpejcnncpi/gH08hXWgCkV30sl4xcJWsCevDZ675cKMoHYVdnnuR5Jz2psR9q84TC4OoaK7nvaQ1Ycg==

Cadena Original del complemento de certificación digital del SAT:

||1.1|3FBDBD7C-462F-46FC-97A3-62F3C6CB2D7C|2020-04-27T14:26:04|SAT970701NN3|RZSyj9m8oas+vQWxf9SrZUKSQkbGqn0DexgkV5ltZXDZxwCwfgFVwO9rWl31Pewe3B9CHOVgYuBzVBRBAGnr6lGu+jXpQQYanQwoM3gnLFZJAUTzFjoqPnJlE3RlRlGpq4AnNHtdVqT6KdPzGs/TQ6mVWQvIRe8RrX3p4qteM+0FWAGXdXT+rA4FfmxlHHPHgKwmihTghxdZOlb7ImRAdRZVNw4XqPEXlOvCgY42BRdfRkF7F3ggT8HKnvTO07jdrp+XQFMNWMmVxXNsASwZGvEUoUjveEki05+BvbdDwotE4Dnc70fRZ4tpbRVwS7MxoHo9ppqTZFUAbHgc4Q==|00001000000403258748||

RFC del proveedor de certificación: SAT970701NN3 **Fecha y hora de certificación:** 2020-04-27 14:26:04
No. de serie del certificado SAT 00001000000403258748

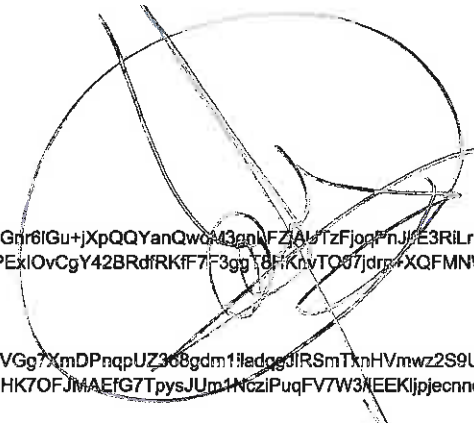

 (<http://www.gob.mx/>) Inicio

Verificación de comprobantes fiscales digitales por internet

A través de esta opción, usted podrá verificar si el comprobante fue certificado por el SAT

Folio fiscal*:

RFC emisor*:

RFC receptor*:

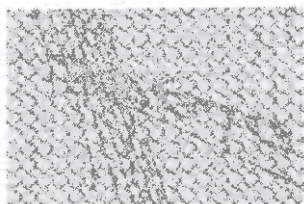

Proporcione los dígitos de la imagen*:

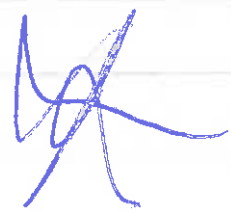
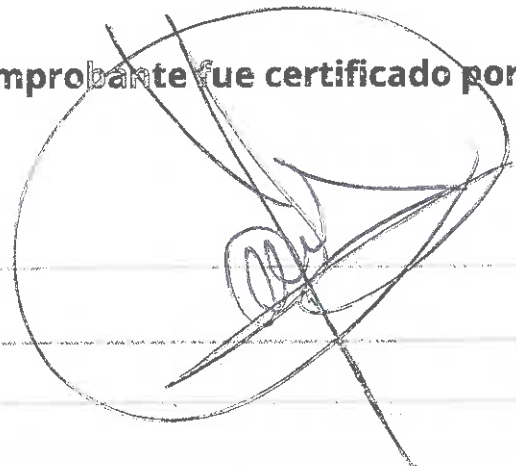

Verificar CFDI

* Datos obligatorios

RFC del emisor	Nombre o razón social del emisor	RFC del receptor	Nombre o razón social del receptor
MCB850101L21	MUNICIPIO DE CHILPANCINGO DE LOS BRAVO	SFA830301521	SECRETARÍA DE FINANZAS Y ADMINISTRACIÓN DEL ESTADO DE GUERRERO.
Folio fiscal	Fecha de expedición	Fecha certificación SAT	PAC que certificó
3FBDBD7C-462F-46FC-97A3-62F3C6CB2D7C	2020-04-27T10:42:27	2020-04-27T14:26:04	SAT970701NN3 
Total del CFDI	Efecto del comprobante	Estado CFDI	Estatus de cancelación
\$199,054.60	Ingreso	Vigente	Cancelable con aceptación

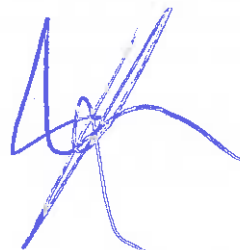

Imprimir



Enlaces

- [Declaración de Accesibilidad \(https://www.gob.mx/accesibilidad\)](https://www.gob.mx/accesibilidad)
- [Política de privacidad \(https://www.gob.mx/privacidad\)](https://www.gob.mx/privacidad)
- [Términos y Condiciones \(https://www.gob.mx/terminos\)](https://www.gob.mx/terminos)
- [Marco Jurídico \(http://www.ordenjuridico.gob.mx\)](http://www.ordenjuridico.gob.mx)
- [Portal de Obligaciones de Transparencia \(http://portaltransparencia.gob.mx\)](http://portaltransparencia.gob.mx)
- [Sistema Infomex \(https://www.infomex.org.mx/gobiernofederal/home.action\)](https://www.infomex.org.mx/gobiernofederal/home.action)
- [INAI \(http://inicio.ifai.org.mx/SitePages/ifai.aspx\)](http://inicio.ifai.org.mx/SitePages/ifai.aspx)
- [Mapa de sitio \(https://www.gob.mx/sitemap\)](https://www.gob.mx/sitemap)

¿Qué es gob.mx?

Es el portal único de trámites, información y participación ciudadana. [Leer más \(https://www.gob.mx/que-es-gobmx\)](https://www.gob.mx/que-es-gobmx)

- [English \(https://www.gob.mx/en/index\)](https://www.gob.mx/en/index)
- [Temas \(https://www.gob.mx/temas\)](https://www.gob.mx/temas)
- [Reformas \(http://reformas.gob.mx\)](http://reformas.gob.mx)

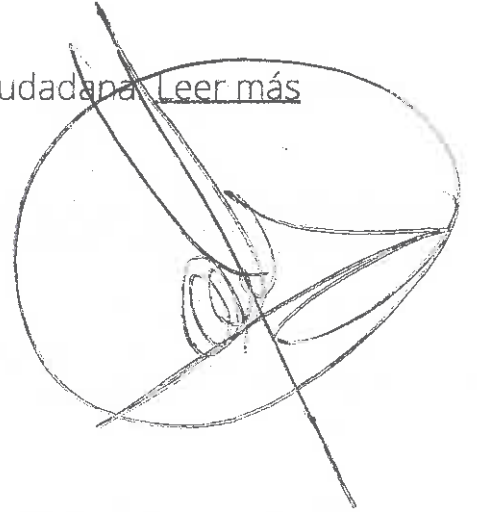

Contacto

Mesa de ayuda: dudas e información:
gobmx@funcionpublica.gob.mx

[Denuncia contra servidores públicos \(https://www.gob.mx/tramites/ficha/presentacion-de-quejas-y-denuncias-en-la-sfp/SFP54\)](https://www.gob.mx/tramites/ficha/presentacion-de-quejas-y-denuncias-en-la-sfp/SFP54)

Mantente informado. Suscríbete.

usuario@ejemplo.com



Síguenos en

[\(https://www.facebook.com/gobmx\)](https://www.facebook.com/gobmx) [\(https://twitter.com/gobmx\)](https://twitter.com/gobmx)



RFC emisor: MCB850101L21
Nombre emisor: MUNICIPIO DE CHILPANCINGO DE LOS BRAVO
Folio: 0353
RFC receptor: SFA830301521
Nombre receptor: SECRETARÍA DE FINANZAS Y ADMINISTRACIÓN DEL ESTADO DE GUERRERO.
Uso CFDI: Por definir

Folio fiscal: B16276CA-E691-4A13-B5CC-C8D2E4C3E32E
No. de serie del CSD: 00001000000412357002
Serie: B
Código postal, fecha y hora de emisión: 39000 2020-04-27 13:59:32
Efecto de comprobante: Ingreso
Régimen fiscal: Personas Morales con Fines no Lucrativos

Conceptos

Clave del producto y/o servicio	No. identificación	Cantidad	Clave de unidad	Unidad	Valor unitario	Importe	Descuento	No. de pedimento	No. de cuenta predial
01010101		1	MON	MES	427000.00	427000.00			
Descripción: PARTICIPACIONES FEDERALES A MUNICIPIOS (FONDO GENERAL), CORRES PONDIENTES AL DÍA 24 DE ABRIL DE 2020.									

Moneda: Peso Mexicano
Forma de pago: Transferencia electrónica de fondos (incluye SPEI)
Método de pago: Pago en una sola exhibición
Condiciones de pago: CONTADO

Subtotal \$ 427,000.00
Total \$ 427,000.00

Sello digital del CFDI:

RJ4HGUHWR0HsyNxK5Hhlf6Ex0b1kO6XlayqGtX5IYx8/QqcH3zdMfVo96Qwc3K1umZAUcUxRYsPi6Z4cXFNLKkj+neasv6yFzoyYgeUxhzk963KnX/ATInqbHJfN/BOEMHbltyRtba4Mf4PH6GMaTIPgTIS1z5pjKegPt+J8wvPBhWlQii+DXyhOgydXoahz7CMoUc2JdXjAite0EEur388wL40hG0VZD1JTis3GX6DlyYms+My16UQKdS+PODAoXbhUoWjSkK6XX3S8jIvi2ICEYdqCEFDm7kLZPne0+Nzxv9FHr9Fow8d3hXkUTWozmyHqh9oS6IY3onvPoWg==

Sello digital del SAT:

hLTk9TR1VQUquD13ZnMMqccYE8loGGb4yzaAHSJEBVO8vcY7X+KaCJdqrVULcUvLhQ8T5lqHwcWNQpF6Z9UeY3WDbfXfYb3oiVMGrlDUEJKgFMeZxZHawM1WcAVLYYVA/OQT1FYXPYMQdp/NWBINERdKwCpo45BFd3Sh6w4/cz04RGRjCFHd5cxX+aT6aGaz2ZzulNFqt1p3/IAa5+8vr7mN+kbIOg2J+T2cVGP1wMchWZan5temK6vDqhVzHHbq6p5aBmSqEw9j0ILKjZwUL7jaXkpYs43SKl0ajrZ6dKvhoHXZZ4vRHf94C3BC2A4OEi/4mEr6P9gvQ==

Cadena Original del complemento de certificación digital del SAT:

||1.1|B16276CA-E691-4A13-B5CC-C8D2E4C3E32E|2020-04-27T14:29:25|SAT970701NN3|RJ4HGUHWR0HsyNxK5Hhlf6Ex0b1kO6XlayqGtX5IYx8/QqcH3zdMfVo96Qwc3K1umZAUcUxRYsPi6Z4cXFNLKkj+neasv6yFzoyYgeUxhzk963KnX/ATInqbHJfN/BOEMHbltyRtba4Mf4PH6GMaTIPgTIS1z5pjKegPt+8wvPBhWlQii+DXyhOgydXoahz7CMoUc2JdXjAite0EEur388wL40hG0VZD1JTis3GX6DlyYms+My16UQKdS+PODAoXbhUoWjSkK6XX3S8jIvi2ICEYdqCEFDm7kLZPne0+Nzxv9FHr9Fow8d3hXkUTWozmyHqh9oS6IY3onvPoWg==|00001000000403258748||

RFC del proveedor de certificación: SAT970701NN3 **Fecha y hora de certificación:** 2020-04-27 14:29:25
No. de serie del certificado SAT 00001000000403258748

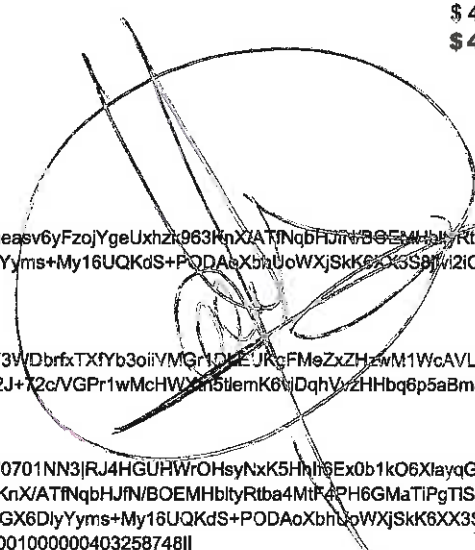

27/04

 (<http://www.gob.mx/>) Inicio

Verificación de comprobantes fiscales digitales por internet

A través de esta opción, usted podrá verificar si el comprobante fue certificado por el SAT



Folio fiscal*:

RFC emisor*:

RFC receptor*:

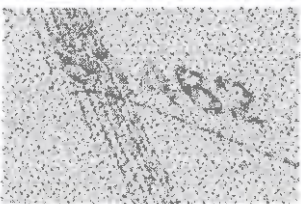

Proporcione los dígitos de la imagen*:



Verificar CFDI

* Datos obligatorios

RFC del emisor	Nombre o razón social del emisor	RFC del receptor	Nombre o razón social del receptor
MCB850101L21	MUNICIPIO DE CHILPANCINGO DE LOS BRAVO	SFA830301521	SECRETARÍA DE FINANZAS Y ADMINISTRACIÓN DEL ESTADO DE GUERRERO.
Folio fiscal	Fecha de expedición	Fecha certificación SAT	PAC que certificó
B16276CA-E691-4A13-B5CC-C8D2E4C3E32E	2020-04-27T13:59:32	2020-04-27T14:29:25	SAT970701NN3
Total del CFDI	Efecto del comprobante	Estado CFDI	Estatus de cancelación
\$427,000.00	Ingreso	Vigente	Cancelable con aceptación



 Imprimir 

Enlaces

- [Declaración de Accesibilidad \(https://www.gob.mx/accesibilidad\)](https://www.gob.mx/accesibilidad)
- [Política de privacidad \(https://www.gob.mx/privacidad\)](https://www.gob.mx/privacidad)
- [Términos y Condiciones \(https://www.gob.mx/terminos\)](https://www.gob.mx/terminos)
- [Marco Jurídico \(http://www.ordenjuridico.gob.mx\)](http://www.ordenjuridico.gob.mx)
- [Portal de Obligaciones de Transparencia \(http://portaltransparencia.gob.mx\)](http://portaltransparencia.gob.mx)
- [Sistema Infomex \(https://www.infomex.org.mx/gobiernofederal/home.action\)](https://www.infomex.org.mx/gobiernofederal/home.action)
- [INAI \(http://inicio.ifai.org.mx/SitePages/ifai.aspx\)](http://inicio.ifai.org.mx/SitePages/ifai.aspx)
- [Mapa de sitio \(https://www.gob.mx/sitemap\)](https://www.gob.mx/sitemap)

¿Qué es gob.mx?

Es el portal único de trámites, información y participación ciudadana. [Leer más \(https://www.gob.mx/que-es-gobmx\)](https://www.gob.mx/que-es-gobmx)

- [English \(https://www.gob.mx/en/index\)](https://www.gob.mx/en/index)
- [Temas \(https://www.gob.mx/temas\)](https://www.gob.mx/temas)
- [Reformas \(http://reformas.gob.mx\)](http://reformas.gob.mx)



Contacto

Mesa de ayuda: dudas e información
gobmx@funcionpublica.gob.mx

[Denuncia contra servidores públicos \(https://www.gob.mx/tramites/ficha/presentacion-de-quejas-y-denuncias-en-la-sfp/SFP54\)](https://www.gob.mx/tramites/ficha/presentacion-de-quejas-y-denuncias-en-la-sfp/SFP54)

Mantente informado. Suscríbete.



Síguenos en

[\(https://www.facebook.com/gobmx\)](https://www.facebook.com/gobmx) [\(https://twitter.com/gobmx\)](https://twitter.com/gobmx)



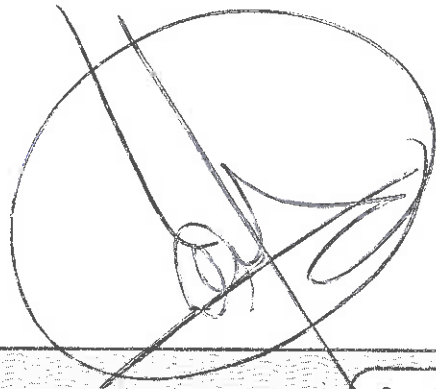

GOBIERNO DEL ESTADO DE SECRETARIA DE FINANZAS Y ADMINISTRACION
GUERRERO SUBSECRETARIA DE INGRESOS

A 084269

Contribuyente 2015 - 2021 RFC MCB850101L21
 Nombre MUNICIPIO DE CHILPANCINGO DE LOS BRAVO
 Dirección IER. CONGRESO DE ANAHUAC S/N, CHILPANCINGO DE LOS BRAVO GUERRERO, C.P. 39000
 Concepto 8A. PARCIALIDAD DEL PAGO DE CAPITAL POR PRESTAMO OTORGADO POR EL GOBIERNO DEL ESTADO DE GUERRERO, CT
 A. 65505393577

NOS NECESITA A TODOS

A20 84269

Impuesto	Descripción	Cantidad	Importe unitario	Importe
88900	CUENTAS POR COBRAR AYUNTAMIENTOS	1.000	\$ 427,000.00	\$ 427,000.00



SECRETARIA DE FINANZAS Y ADMINISTRACION
 DIRECCION GENERAL DE TESORERIA
 CHILPANCINGO GPC

(** CUATROCIENTOS VEINTISIETE MIL PESOS 00/100 M.N. **)

888888A81JJ4MJKJHMJT33333TQQ7P2IUUUUU62

CLAVE PARA GENERAR SU CFDI C07APJQF

Total \$ 427,000.00
 Caja: 418 Cajero MFPANTAL Fecha de emisión 28/04/2020 13:20:33

RFC emisor: MCB850101L21
Nombre emisor: MUNICIPIO DE CHILPANCINGO DE LOS BRAVO
Folio: 0354
RFC receptor: SFA830301521
Nombre receptor: SECRETARÍA DE FINANZAS Y ADMINISTRACIÓN DEL ESTADO DE GUERRERO.
Uso CFDE: Por definir

Folio fiscal:
No. de serie del CSD:
Serie:
Código postal, fecha y hora de emisión:
Efecto de comprobante:
Régimen fiscal:

B24E3404-0FC7-4B19-A8A0-C8354B6324E5
 00001000000412357002
 B
 39000 2020-04-27 14:03:16
 Ingreso
 Personas Morales con Fines no Lucrativos

Conceptos

Clave del producto y/o servicio	No. identificación	Cantidad	Clave de unidad	Unidad	Valor unitario	Importe	Descuento	No. de pedimento	No. de cuenta predial
01010101		1	MON	MES	716074.24	716074.24			
Descripción	PARTICIPACIONES FEDERALES A MUNICIPIOS (FONDO GENERAL), CORRES PONDIENTES AL DÍA 24 DE ABRIL DE 2020.								

Moneda: Peso Mexicano
Forma de pago: Transferencia electrónica de fondos (incluye SPEI)
Método de pago: Pago en una sola exhibición
Condiciones de pago: CONTADO

Subtotal
Total

\$ 716,074.24
\$ 716,074.24

Sello digital del CFDE:

SgTD2ivTWb3rjFC8v0ZBETduy5fWUY9wJ05NBzS7+GbPct/suWdNLP6PCfRp9Xqgkf0XaWNgB782y9vJv1y+TGOMAPOMghoWT55wqjITJqZkTkBcggpHhisc/JWFMcZUKI6kvKKOR2is5xqUMvsj87/zyJyyf/WuLojdsENDH/XiI8+WwKGY+EHq5RmxACMLPVwMUdxzJuvUvOvXdem8AlknZBtiUJcTZCy1ozaNkzsO/q4TsH2zGcA3EE2J6pQe70ZPIy9NvZkLfdtETILX0CtXoYJYaPBTFXlyl3e1OOeNKmchXPw0Dgm3NsCTvb0q6WGWgxDw/lrq7xW+qCOW==

Sello digital del SAT:

cb1MzaobucudDpVpnkDhG9IUCOFh8wQloF6LHlmmAat7+8UYY+W9b5n8fSjLv42Ei/MHPiaMHGKgDpGxw15fHVi2eHB+InCCz1FU2FilpMfxJ0BHbn/wzhGnwdqBHw+hh+WMfhEPFdbDtDRYedlDp4V8M9qv5VMldo2kKrij/wKHFVO1EJ/18VME8XleS1R9h5iZDMmvOH4YS4UQ5tPdOGCCJA8PEJl3KretH1yELFGHdXrewbWEqW1DTUeJ3iIYUfFRISfra/hccfdOnG1k2dUUKcg8t;kkwDOjN8wOeUgQdbT/elaaeqfwNY1Abs2OeWpDdtgll26CiA3A==

Cadena Original del complemento de certificación digital del SAT:

||1.1|B24E3404-0FC7-4B19-A8A0-C8354B6324E5|2020-04-27T14:31:20|SAT970701NN3|SgTD2ivTWb3rjFC8v0ZBETduy5fWUY9wJ05NBzS7+GbPct/suWdNLP6PCfRp9Xqgkf0XaWNgB782y9vJv1y+TGOMAPOMghoWT55wqjITJqZkTkBcggpHhisc/JWFMcZUKI6kvKKOR2is5xqUMvsj87/zyJyyf/WuLojdsENDH/XiI8+WwKGY+EHq5RmxACMLPVwMUdxzJuvUvOvXdem8AlknZBtiUJcTZCy1ozaNkzsO/q4TsH2zGcA3EE2J6pQe70ZPIy9NvZkLfdtETILX0CtXoYJYaPBTFXlyl3e1OOeNKmchXPw0Dgm3NsCTvb0q6WGWgxDw/lrq7xW+qCOW==|00001000000403258748||

RFC del proveedor de certificación: SAT970701NN3

Fecha y hora de certificación: 2020-04-27 14:31:20

No. de serie del certificado SAT 00001000000403258748



Handwritten signatures in blue ink.

27/04

 (<http://www.gob.mx/>) Inicio

Verificación de comprobantes fiscales digitales por internet

A través de esta opción, usted podrá verificar si el comprobante fue certificado por el SAT

Folio fiscal*:

RFC emisor*:

RFC receptor*:

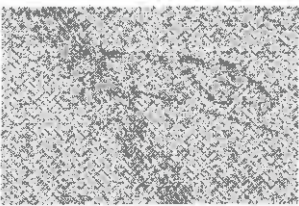







Proporcione los dígitos de la imagen*:

Verificar CFDI

* Datos obligatorios

RFC del emisor	Nombre o razón social del emisor	RFC del receptor	Nombre o razón social del receptor
MCB850101L21	MUNICIPIO DE CHILPANCINGO DE LOS BRAVO	SFA830301521	SECRETARÍA DE FINANZAS Y ADMINISTRACIÓN DEL ESTADO DE GUERRERO.
Folio fiscal	Fecha de expedición	Fecha certificación SAT	PAC que certificó
B24E3404-0FC7-4B19-A8A0-C8354B6324E5	2020-04-27T14:03:16	2020-04-27T14:31:20	SAT970701NN3
Total del CFDI	Efecto del comprobante	Estado CFDI	Estatus de cancelación
\$716,074.24	Ingreso	Vigente	Cancelable con aceptación



 Imprimir

Enlaces

- [Declaración de Accesibilidad \(https://www.gob.mx/accesibilidad\)](https://www.gob.mx/accesibilidad)
- [Política de privacidad \(https://www.gob.mx/privacidad\)](https://www.gob.mx/privacidad)
- [Términos y Condiciones \(https://www.gob.mx/terminos\)](https://www.gob.mx/terminos)
- [Marco Jurídico \(http://www.ordenjuridico.gob.mx\)](http://www.ordenjuridico.gob.mx)
- [Portal de Obligaciones de Transparencia \(http://portaltransparencia.gob.mx\)](http://portaltransparencia.gob.mx)
- [Sistema Infomex \(https://www.infomex.org.mx/gobiernofederal/home.action\)](https://www.infomex.org.mx/gobiernofederal/home.action)
- [INAI \(http://inicio.ifai.org.mx/SitePages/ifai.aspx\)](http://inicio.ifai.org.mx/SitePages/ifai.aspx)
- [Mapa de sitio \(https://www.gob.mx/sitemap\)](https://www.gob.mx/sitemap)

¿Qué es gob.mx?

Es el portal único de trámites, información y participación ciudadana. [Leer más \(https://www.gob.mx/que-es-gobmx\)](https://www.gob.mx/que-es-gobmx)

- [English \(https://www.gob.mx/en/index\)](https://www.gob.mx/en/index)
- [Temas \(https://www.gob.mx/temas\)](https://www.gob.mx/temas)
- [Reformas \(http://reformas.gob.mx\)](http://reformas.gob.mx)

Contacto

Mesa de ayuda: dudas e información
gobmx@funcionpublica.gob.mx

[Denuncia contra servidores públicos \(https://www.gob.mx/tramites/ficha/presentacion-de-quejas-y-denuncias-en-la-sfp/SFP54\)](https://www.gob.mx/tramites/ficha/presentacion-de-quejas-y-denuncias-en-la-sfp/SFP54)

Mantente informado. Suscríbete.



Síguenos en

[\(https://www.facebook.com/gobmx\)](https://www.facebook.com/gobmx) [\(https://twitter.com/gobmx\)](https://twitter.com/gobmx)

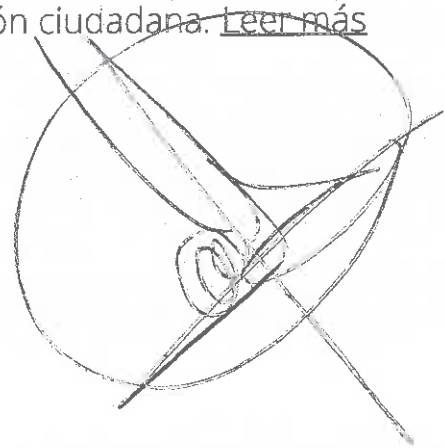

RFC emisor: MCB850101L21
Nombre emisor: MUNICIPIO DE CHILPANCINGO DE LOS BRAVO
Folio: 0352
RFC receptor: SFA830301521
Nombre receptor: SECRETARÍA DE FINANZAS Y ADMINISTRACIÓN DEL ESTADO DE GUERRERO.
Uso CFDE: Por definir

Folio fiscal: 4C811AB6-C86F-4063-A0A8-45E29830CA47
No. de serie del CSD: 00001000000412357002
Serie: B
Código postal, fecha y hora de emisión: 39000 2020-04-27 13:54:59
Efecto de comprobante: Ingreso
Régimen fiscal: Personas Morales con Fines no Lucrativos

Conceptos

Clave del producto y/o servicio	No. identificación	Cantidad	Clave de unidad	Unidad	Valor unitario	Importe	Descuento	No. de pedimento	No. de cuenta predial
01010101		1	MON	MES	143215.00	143215.00			
Descripción	PARTICIPACIONES FEDERALES A MUNICIPIOS (FONDO GENERAL), CORRES PONDIENTES AL DÍA 24 DE ABRIL DE 2020.								

Moneda: Peso Mexicano
Forma de pago: Transferencia electrónica de fondos (incluye SPEI)
Método de pago: Pago en una sola exhibición
Condiciones de pago: CONTADO

Subtotal \$ 143,215.00
Total \$ 143,215.00

Sello digital del CFDE:

ALO7/JnfqIQLEQN7CFBxUEVLCuy2FHL9OZPqFWcYiw1gEKu7yJNMwXeJot79+gN/cGLPwK4TYih0WaUIKK4TjwKPIy1uTQCm7xKsLI+gEnXFJVoLnKKWv9TFPaBL/ZnUA52MhB4yHf/SciOxPjPL6ga7foTAR9joBto5PzZBhKR6R3oxf7m7ChcuLeNi/8w+nxAoja+q6OZmM1HD16J5Vh4L00QMd9RYAS9W1mpRUHt3+WWHLmidhjDTWKId1/xFmke7Y26il5rA1VNHwuxD+D8ipXCg1JtmqERPI+XqGFHd+/fO9Dht+Tbz9RpLrXss5aUB6LZ/LVDoCA6w==

Sello digital del SAT:

YsNe/TReCEhmDdoy0QwxM0sPTQqKvd9ymv0cvAF/B4mZD+1qW+9bhSakaWDIymfbdgJbg9JGOLsamzbcq3XwtO13CjEzPFdg+IE8ogiYX1TpN9gayuzDHgdLMaB6ukw6VzLT8hvuGZ4qKzjhJJX+IEb5GardL4hELd/fZnQbTmgSj69f0QBdl7erq1+R66kaMqk7sCxpjllGc6/qFCByujZ/BsKUTGu1ViQic/I+f3GVnz0U1h3KCM5UBDPSFPD5I/ziGFayw0kD9g8H2Ey3r6ZT/ZaGQHPiAGp6uLPrLyggQCzHKhwTKm/Y4Wnd9ot33yqRXNoHf+MTOHR9eg==

Cadena Original del complemento de certificación digital del SAT:

||1.1|4C811AB6-C86F-4063-A0A8-45E29830CA47|2020-04-27T14:27:37|SAT970701NN3|ALO7/JnfqIQLEQN7CFBxUEVLCuy2FHL9OZPqFWcYiw1gEKu7yJNMwXeJot79+gN/cGLPwK4TYih0WaUIKK4TjwKPIy1uTQCm7xKsLI+gEnXFJVoLnKKWv9TFPaBL/ZnUA52MhB4yHfASciOxPjPL6ga7foTAR9joBto5PzZBhKR6R3oxf7m7ChcuLeNi/8w+nxAoja+q6OZmM1HD16J5Vh4L00QMd9RYAS9W1mpRUHt3+WWHLmidhjDTWKId1/xFmke7Y26il5rA1VNHwuxD+D8ipXCg1JtmqERPI+XqGFHd+/fO9Dht+Tbz9RpLrXss5aUB6LZ/LVDoCA6w==|00001000000403258748||

RFC del proveedor de certificación: SAT970701NN3

Fecha y hora de certificación: 2020-04-27 14:27:37

No. de serie del certificado SAT 00001000000403258748



27/04/2020.

 (<http://www.gob.mx/>) Inicio

Verificación de comprobantes fiscales digitales por internet



A través de esta opción, usted podrá verificar si el comprobante fue certificado por el SAT

Folio fiscal*:

RFC emisor*:

RFC receptor*:

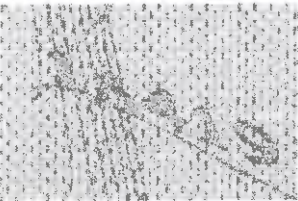

Proporcione los dígitos de la imagen*:

Verificar CFDI

* Datos obligatorios

RFC del emisor	Nombre o razón social del emisor	RFC del receptor	Nombre o razón social del receptor
MCB850101L21	MUNICIPIO DE CHILPANCINGO DE LOS BRAVO	SFA830301521	SECRETARÍA DE FINANZAS Y ADMINISTRACIÓN DEL ESTADO DE GUERRERO.
Folio fiscal	Fecha de expedición	Fecha certificación SAT	PAC que certificó
4C811AB6-C86F-4063-A0A8-45E29830CA47	2020-04-27T13:54:59	2020-04-27T14:27:37	SAT970781NN3
Total del CFDI	Efecto del comprobante	Estado CFDI	Estatus de cancelación
\$143,215.00	Ingreso	Vigente	Cancelable con aceptación



 Imprimir

Enlaces

- [Declaración de Accesibilidad \(https://www.gob.mx/accesibilidad\)](https://www.gob.mx/accesibilidad)
- [Política de privacidad \(https://www.gob.mx/privacidad\)](https://www.gob.mx/privacidad)
- [Términos y Condiciones \(https://www.gob.mx/terminos\)](https://www.gob.mx/terminos)
- [Marco Jurídico \(http://www.ordenjuridico.gob.mx\)](http://www.ordenjuridico.gob.mx)
- [Portal de Obligaciones de Transparencia \(http://portaltransparencia.gob.mx\)](http://portaltransparencia.gob.mx)
- [Sistema Infomex \(https://www.infomex.org.mx/gobiernofederal/home.action\)](https://www.infomex.org.mx/gobiernofederal/home.action)
- [INAL \(http://inicio.ifai.org.mx/SitePages/ifai.aspx\)](http://inicio.ifai.org.mx/SitePages/ifai.aspx)
- [Mapa de sitio \(https://www.gob.mx/sitemap\)](https://www.gob.mx/sitemap)

¿Qué es gob.mx?

Es el portal único de trámites, información y participación ciudadana. [Leer más \(https://www.gob.mx/que-es-gobmx\)](https://www.gob.mx/que-es-gobmx)

- [English \(https://www.gob.mx/en/index\)](https://www.gob.mx/en/index)
- [Temas \(https://www.gob.mx/temas\)](https://www.gob.mx/temas)
- [Reformas \(http://reformas.gob.mx\)](http://reformas.gob.mx)

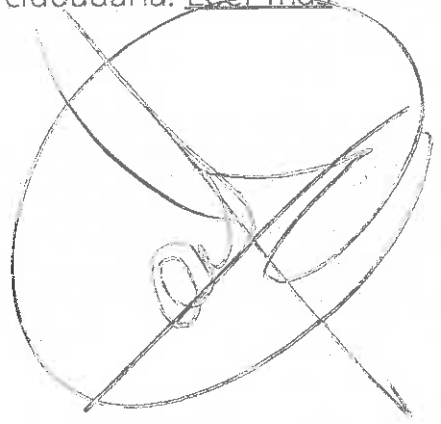

Contacto

Mesa de ayuda: dudas e información
gobmx@funcionpublica.gob.mx

[Denuncia contra servidores públicos \(https://www.gob.mx/tramites/ficha/presentacion-de-quejas-y-denuncias-en-la-sfp/SFP54\)](https://www.gob.mx/tramites/ficha/presentacion-de-quejas-y-denuncias-en-la-sfp/SFP54)

Mantente informado. Suscríbete.



Síguenos en

[\(https://www.facebook.com/gobmx\)](https://www.facebook.com/gobmx) [\(https://twitter.com/gobmx\)](https://twitter.com/gobmx)





GOBIERNO DEL ESTADO DE **GUERRERO** SECRETARIA DE FINANZAS Y ADMINISTRACION
 SUBSECRETARIA DE INGRESOS

A 084344

Contribuyente 2015 - 2021 **RFC** MCB850101121 **NOS NECESITA A TODOS**
Nombre MUNICIPIO DE CHILPANCINGO DE LOS BRAVO
Dirección 1ER. CONGRESO DE ANAHUAC S/N, CHILPANCINGO DE LOS BRAVO GUERRERO, C.P. 39000
Concepto 1% FONDO SOLIDARIO DE CONTIGENCIAS NATURALES DEL ESTADO DE GUERRERO, CTA. 65505082175

A20 84344

Ingreso	Descripción	Cantidad	Importe unitario	Importe
99527	1% FONSO (APORTACION DE MUNICIPIOS)	1.00	\$ 143,215.00	\$ 143,215.00



DIRECCION GENERAL DE TESORERIA CHILPANCINGO, GRO

(** CIENTO CUARENTA Y TRES MIL DOSCIENTOS QUINCE PESOS.09/100 M.N. **) **Total \$ 143,215.00**
9F888AA8GJ62MJKJHMJT33333TQQ7Y20UUUUUPP
CLAVE PARA GENERAR SU CFDI C07AETPP **Caja 418 Cajero MFPANTAL Fecha de emisión 28/04/2020 10:47:04**

CONTRIBUYENTE



H. AYUNTAMIENTO MUNICIPAL DE CHILPANCINGO, GRO.

SECRETARIA DE FINANZAS Y ADMINISTRACION

GASTO CORRIENTE



PÓLIZA DE INGRESOS
(DI-2) NO. 19

PROGRAMA: GASTO CORRIENTE
 FECHA: 30/abr/20
 REFERENCIA: /O-I No. 1 Fecha: (01/ene/20) /
 BENEFICIARIO: MUNICIPIO DE CHILPANCINGO DE LOS BRAVO, GUERRERO
 CONCEPTO: REGISTRO DE LAS PARTICIPACIONES CORRESPONDIENTE AL DÍA 30 DE ABRIL DE 2020

C U E N T A	DESCRIPCIÓN (CRI)	MONTO
1 8 1 01 01 05	FONDO DE FISCALIZACION Y RECAUDACION UNIDAD ADMINISTRATIVA: DIRECCION DE INGRESOS FUENTE DE FINANCIAMIENTO: 15 - RECURSOS FEDERALES	479,838.71
1 8 1 01 01 06	FONDO DE COMPENSACION DEL IMPUESTO SOBRE AUTOMOVILES NUEVOS (COMP. I.S.A.N) UNIDAD ADMINISTRATIVA: DIRECCION DE INGRESOS FUENTE DE FINANCIAMIENTO: 15 - RECURSOS FEDERALES	23,153.18

Monto total

502,991.89

C U E N T A	PLAN DE CUENTAS (CONTABILIDAD)	DEBE	HABER
4 2 1 1 1 008 001 001 001 005	FONDO DE FISCALIZACION Y RECAUDACION		479,838.71
4 2 1 1 1 008 001 001 001 006	FONDO DE COMPENSACION DEL IMPUESTO SOBRE AUTOMOVILES NUEVOS		23,153.18
1 1 2 2 5 021 027 002	PARTICIPACIONES FEDERALES	502,991.89	
1 1 2 2 5 021 027 002	PARTICIPACIONES FEDERALES		502,991.89
1 1 1 2 1 021 027 002 001	CTA No 01-14347188 GASTO CORRIENTE 2020	479,838.71	
1 1 1 2 1 021 027 002 001	CTA No 01-14347188 GASTO CORRIENTE 2020	23,153.18	

Sumas iguales

1,005,983.78

1,005,983.78

C U E N T A	PLAN DE CUENTAS (PRESUPUESTO)	DEBE	HABER
8 1 2	LEY DE INGRESOS POR EJECUTAR	502,991.89	
8 1 4	LEY DE INGRESOS DEVENGADA		502,991.89
8 1 4	LEY DE INGRESOS DEVENGADA	502,991.89	
8 1 5	LEY DE INGRESOS RECAUDADA		502,991.89

No. Cuenta	0114347188
No. Cliente	C3563359

FECHA	OPER	LIQ	COD. DESCRIPCIÓN	REFERENCIA	CARGOS	ABONOS	OPERACIÓN	SALDO
								LIQUIDACIÓN
			002601002004290000373095					
			MPIO DE CHILPANCINGO DE LOS BR					
29/ABR	29/ABR		W41 TRASPASO ENTRE CUENTAS		698,890.52			
			PAG NOM MEC GC 2DA ABR 20 BBVABMRCASH Ref.					
			REFBNTC00482889					
29/ABR	29/ABR		T17 SPEI ENVIADO HSBC 0		449,577.39			
			0290420PAG NOM MEC GC 2DA ABR 20 HSBC Ref. 000374326 021					
			00021260040566542700					
			002601002004290000374326					
			MUNICIPIO DE CHILPANCINGO DE L					
29/ABR	29/ABR		T17 SPEI ENVIADO BANORTE 0		910,964.25			
			0290420PAG NOM MEC GC 2DA ABR 20 BANO Ref. 000375923 072					
			00072260008626214833					
			002601002004290000375923					
			MUNICIPIO DE CHILPANCINGO DE L					
29/ABR	29/ABR		T17 SPEI ENVIADO SANTANDER 0		173,202.90			
			0290420PAG NOM MEC GC 2DA ABR 20 SANT Ref. 000376961 014					
			00014260655044019319					
			002601002004290000376961					
			MUNICIPIO DE CHILPANCINGO DE L					
29/ABR	29/ABR		T17 SPEI ENVIADO SCOTIABANK 0		1,444,827.65			
			0290420PAG NOM MEC GC 2DA ABR 20 SCOT Ref. 000377539 044					
			00044260044005897481					
			002601002004290000377539					
			MUNICIPIO DE CHILPANCINGO DE L					
29/ABR	29/ABR		T17 SPEI ENVIADO AFIRME 0		2,363,509.97			
			0290420PAG NOM MEC GC 2DA ABR 20 AFIR Ref. 000378768 062					
			00062260113510031807					
			002601002004290000378768					
			MUNICIPIO DE CHILPAN PAGADORA					
29/ABR	29/ABR		P14 IZZI G		1,340.00			
			REF:0000000000276651288 CIE:1294350 Ref. UIA:3469114					
29/ABR	29/ABR		W42 TRASPASO ENTRE CUENTAS			1,340.00	221,494.37	221,494.37
			P PAG INTERNET IZZI ABRIL BMRCASH Ref. REFBNTC00482889					
30/ABR	30/ABR		T20 SPEI RECIBIDOSANTANDER 0		479,838.71			
			5534124FDO DE FISCALIZACION DE CHILPA Ref. 006161342 014					
			00014260655022205572					
			2020043040014 BET0000455341240					
			SECRETARIA DE FINANZAS Y ADMINISTRACION					
30/ABR	30/ABR		T20 SPEI RECIBIDOSANTANDER 0		23,153.18			
			5534436COMP ISAN DE CHILPANCINGO DE L Ref. 006161636 014					
			00014260655062801635					
			2020043040014 BET0000455344360					
			SECRETARIA DE FINANZAS Y ADMINISTRACION					
10/ABR	30/ABR		T20 SPEI RECIBIDOSANTANDER 0		3,790,059.20			
			5683732PRESTAMO A GC P PAG NOM 2DA AB Ref. 006310934 014					
			00014260655079098936					
			2020043040014 BET0000456837320					
			MUNICIPIO DE CHILPANCINGO DE LOS BRAVO					
0/ABR	30/ABR		T17 SPEI ENVIADO BANORTE 0		911,148.98			

RFC emisor: MCB850101L21
Nombre emisor: MUNICIPIO DE CHILPANCINGO DE LOS BRAVO
Folio: 0359
RFC receptor: SFA830301521
Nombre receptor: SECRETARÍA DE FINANZAS Y ADMINISTRACIÓN DEL ESTADO DE GUERRERO.
Uso CFDI: Por definir

Folio fiscal: ECB7D48E-B8DE-4CF2-BB05-061F896DD01E
No. de serie del CSD: 00001000000412357002
Serie: B
Código postal, fecha y hora de emisión: 39000 2020-05-05 10:32:30
Efecto de comprobante: Ingreso
Régimen fiscal: Personas Morales con Fines no Lucrativos

Conceptos

Clave del producto y/o servicio	No. identificación	Cantidad	Clave de unidad	Unidad	Valor unitario	Importe	Descuento	No. de pedimento	No. de cuenta postal
01010101		1	MON	MES	479838.71	479838.71			
Descripción: PARTICIPACIONES FEDERALES A MUNICIPIOS (FONDO DE FISCALIZACIÓN), CORRESPONDIENTES AL DÍA 30 DE ABRIL DE 2020.									

Moneda: Peso Mexicano **Subtotal** \$ 479,838.71
Forma de pago: Transferencia electrónica de fondos (Incluye SPEI) **Total** \$ 479,838.71
Método de pago: Pago en una sola exhibición
Condiciones de pago: CONTADO

Sello digital del CFDI:

X3zaVcTAqfXWdx0kZ2M9BcKuHQRte0vLteBEhJTDHUPKCGd3AJxOW0tGvZZS08jOQyqtZZ0dfPOf4G345Xeupbu7Dx3WUYE30f35nYCUFZnGzJpFS+Iqf+gW6kmGYh4Zj4pdNG3h8Oo
 eYr7W8u6p8T7/ge3Z11VgLnbtU/cZuKYFu+yyDXEKYMBjhaU7MydEQDtbJtEzQ2RQiqyreoS14M0mPcEEg7acN+yu3XW3oBtbETzE5DTUNdhdUQ/jbSWKH8cnoBocCLihkC9G60sByP
 glelRw5b7kANYnZgO8LXbK1XqRahSgdquB9sOG0zNjSV0r2qXINsv+ug==

Sello digital del SAT:

C60G3qCzGNHWCNnY+g/qeOVjBOR8ycTg954YIEvGO8PdjkhEZ2NLWE1MGv0FioL6YOTY92TI0zwcQ3GumKmiivsfJhZ1YVsqrLsfYXGUtVQZZjFPEVphaEDJWE31uZKe3mJL30ZI5
 DID1duc6nZ4AFE/bdiv57fReY53n9DVBix0Gh1zNeaxqO1/laU+BZuBTvqjGGe8Rd60tAMP/NITX7xolbiBiSm05BS9/UeIuZSajC811OX/4+KGxG3wzG73ilyQSGLO6t6wOBcGm5prY2knMfz
 oTuQyJEJHQawOWjZdXxZwB/6ZuMCPdsSjCJTfnxvdpDRlboen/w==

Cadena Original del complemento de certificación digital del SAT:

[|1.1|ECB7D48E-B8DE-4CF2-BB05-061F896DD01E|2020-05-05T11:08:45|SAT970701NN3|X3zaVcTAqfXWdx0kZ2M9BcKuHQRte0vLteBEhJTDHUPKCGd3AJxOW0tGvZZS08jOQyqtZZ0dfPOf4G345Xeupbu7Dx3WUYE30f35nYCUFZnGzJpFS+Iqf+gW6kmGYh4Zj4pdNG3h8Oo
 eYr7W8u6p8T7/ge3Z11VgLnbtU/cZuKYFu+yyDXEKYMBjhaU7MydEQDtbJtEzQ2RQiqyreoS14M0mPcEEg7acN+yu3XW3oBtbETzE5DTUNdhdUQ/jbSWKH8cnoBocCLihkC9G60sByPglelRw5b7kANYnZgO8LXbK1XqRahSgdquB9sOG0zNjSV0r2qXINsv+ug==|00001000000403258748|]

RFC del proveedor de certificación: SAT970701NN3 **Fecha y hora de certificación:** 2020-05-05 11:08:45

No. de serie del certificado SAT 00001000000403258748



Handwritten signatures in blue ink, including a large signature and a smaller one at the bottom right.

 (<http://www.gob.mx/>) Inicio

Verificación de comprobantes fiscales digitales por internet



A través de esta opción, usted podrá verificar si el comprobante fue certificado por el SAT

Folio fiscal*:

RFC emisor*:

RFC receptor*:



Proporcione los dígitos de la imagen*:



Verificar CFDI

* Datos obligatorios

RFC del emisor	Nombre o razón social del emisor	RFC del receptor	Nombre o razón social del receptor
MCB850101L21	MUNICIPIO DE CHILPANCINGO DE LOS BRAVO	SFA830301521	SECRETARÍA DE FINANZAS Y ADMINISTRACIÓN DEL ESTADO DE GUERRERO.
Folio fiscal	Fecha de expedición	Fecha certificación SAT	PAC que certificó
ECB7D48E-B8DE-4CF2-BB05-061F896DD01E	2020-05-05T10:32:30	2020-05-05T11:08:45	SAT970701NN3
Total del CFDI	Efecto del comprobante	Estado CFDI	Estatus de cancelación
\$479,838.71	Ingreso	Vigente	Cancelable con aceptación



 Imprimir
 

Enlaces

- [Declaración de Accesibilidad \(https://www.gob.mx/accesibilidad\)](https://www.gob.mx/accesibilidad)
- [Política de privacidad \(https://www.gob.mx/privacidad\)](https://www.gob.mx/privacidad)
- [Términos y Condiciones \(https://www.gob.mx/terminos\)](https://www.gob.mx/terminos)
- [Marco Jurídico \(http://www.ordenjuridico.gob.mx\)](http://www.ordenjuridico.gob.mx)
- [Portal de Obligaciones de Transparencia \(http://portaltransparencia.gob.mx\)](http://portaltransparencia.gob.mx)
- [Sistema Infomex \(https://www.infomex.org.mx/gobiernofederal/home.action\)](https://www.infomex.org.mx/gobiernofederal/home.action)
- [INAI \(http://inicio.ifai.org.mx/SitePages/ifai.aspx\)](http://inicio.ifai.org.mx/SitePages/ifai.aspx)
- [Mapa de sitio \(https://www.gob.mx/sitemap\)](https://www.gob.mx/sitemap)

¿Qué es gob.mx?

Es el portal único de trámites, información y participación ciudadana. [Leer más \(https://www.gob.mx/que-es-gobmx\)](https://www.gob.mx/que-es-gobmx)

- [English \(https://www.gob.mx/en/index\)](https://www.gob.mx/en/index)
- [Temas \(https://www.gob.mx/temas\)](https://www.gob.mx/temas)
- [Reformas \(http://reformas.gob.mx\)](http://reformas.gob.mx)

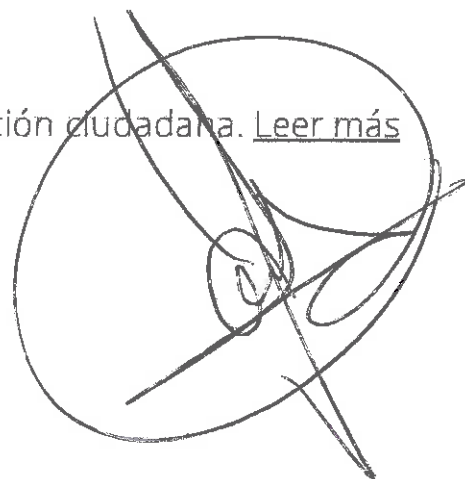

Contacto

Mesa de ayuda: dudas e información
gobmx@funcionpublica.gob.mx

[Denuncia contra servidores públicos \(https://www.gob.mx/tramites/ficha/presentacion-de-quejas-y-denuncias-en-la-sfp/SFP54\)](https://www.gob.mx/tramites/ficha/presentacion-de-quejas-y-denuncias-en-la-sfp/SFP54)

Mantente informado. Suscríbete.

usuario@ejemplo.com



Síguenos en

[\(https://www.facebook.com/gobmx\)](https://www.facebook.com/gobmx) [\(https://twitter.com/gobmx\)](https://twitter.com/gobmx)



RFC emisor: MCB850101L21
 Nombre emisor: MUNICIPIO DE CHILPANCINGO DE LOS BRAVO
 Folio: 0358
 RFC receptor: SFA830301521
 Nombre receptor: SECRETARÍA DE FINANZAS Y ADMINISTRACIÓN DEL ESTADO DE GUERRERO.
 Uso CFDI: Por definir

Folio fiscal: D83306AB-2CC5-437D-B4FA-2ABBCA7A14BA
 No. de serie del CSD: 00001000000412357002
 Serie: B
 Código postal, fecha y hora de emisión: 39000 2020-05-05 10:27:04
 Efecto de comprobante: Ingreso
 Régimen fiscal: Personas Morales con Fines no Lucrativos

Conceptos

Clave del producto y/o servicio	No. identificación	Cantidad	Clave de unidad	Unidad	Valor unitario	Importe	Deposito	Folio de pedimento	No. de cuenta predial
01010101		1	MON	MES	23153.18	23153.18			
Descripción		PARTICIPACIONES FEDERALES A MUNICIPIOS (FONDO DE COMPENSACIÓN DEL IMPUESTO SOBRE AUTOMÓVILES NUEVOS, ISAN), CORRIENTES PENDIENTES AL DÍA 30 DE ABRIL DE 2020.							

Moneda: Peso Mexicano
 Forma de pago: Transferencia electrónica de fondos (incluye SPEI)
 Método de pago: Pago en una sola exhibición
 Condiciones de pago: CONTADO

Subtotal Total \$ 23,153.18
 Total \$ 23,153.18

Sello digital del CFDI:

D7aPQhQkZQYZ07n2GjEFxvq8PIEeEvZ1lgoAMBjXbqHrCqfQjlc9u4Sj8FwxcmDioV3XUuMkVGGzrVb0f1PuOIQgJEVWGLIG39QneC6u/cexJldzW2xnrSPRfBJRYrWwZlg7hdbhzcn5EgJ0v2ajCrD5NHpPu0EjvoC02i4QYnuvbA2ziUOo1GqnS9nrx8NIGNMw4s7l+188d9wxSzwW62PK7jQC0q4IZf06MA1W38m3pCy5hgBkaJ0c2vkDas1WYjyDUQj3xdzP17xmmM0yFHzVjxHxfu4OPJwIPbzh8h9Z3AfMURkk0U+hK1wVSVWRZPhDIAw==

Sello digital del SAT:

jmfNd/W9mPYiQ4q4FjB9YSA00gsF8ZpgC+tiRt1uNAI21mulR/hW6941mDGTG+MP/zJR/3ztd0s36MhE+zWvc8V6JbBTTZRPJDL4J7LTcVKKofVWoLLg8UyH9y1GLyOh3ys+XnbKcc4PKDuE2MdMwWkYKp6i3USqPaRHoCZLy0DOHkuFdWEC/IToPkKmZB17cZXuOzoAu0ZhfWM+hikY/+aGZGTlf23ZKv1vhqo5nlJqW0ZAtaa27XMcH6V/cOIVHZSlaP6QQmrKCI7+Y82vGPT5j0tRA56E04An4Lo9EyzD6mfIS/xqj2LrebPd/#X3HZDM1794mS1Q==

Cadena Original del complemento de certificación digital del SAT:

||1.1|D83306AB-2CC5-437D-B4FA-2ABBCA7A14BA|2020-05-05T11:06:34|SAT970701NN3|D7aPQhQkZQYZ07n2GjEFxvq8PIEeEvZ1lgoAMBjXbqHrCqfQjlc9u4Sj8FwxcmDioV3XUuMkVGGzrVb0f1PuOIQgJEVWGLIG39QneC6u/cexJldzW2xnrSPRfBJRYrWwZlg7hdbhzcn5EgJ0v2ajCrD5NHpPu0EjvoC02i4QYnuvbA2ziUOo1GqnS9nrx8NIGNMw4s7l+188d9wxSzwW62PK7jQC0q4IZf06MA1W38m3pCy5hgBkaJ0c2vkDas1WYjyDUQj3xdzP17xmmM0yFHzVjxHxfu4OPJwIPbzh8h9Z3AfMURkk0U+hK1wVSVWRZPhDIAw==|00001000000403258748||

RFC del proveedor de certificación: SAT970701NN3 Fecha y hora de certificación: 2020-05-05 11:06:34
 No. de serie del certificado SAT 00001000000403258748



[Handwritten signature]

[Handwritten signature]

[Handwritten signature]

 (<http://www.gob.mx/>) Inicio

Verificación de comprobantes fiscales digitales por internet

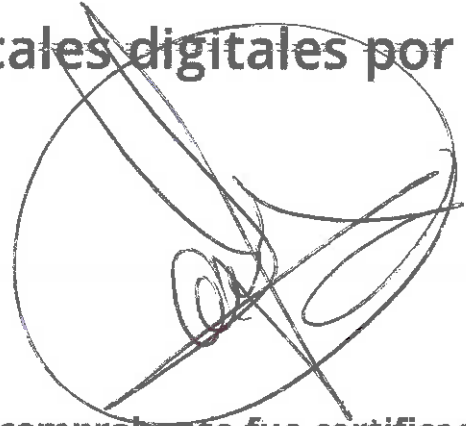

A través de esta opción, usted podrá verificar si el comprobante fue certificado por el SAT

Folio fiscal*:

RFC emisor*:

RFC receptor*:



Proporcione los dígitos de la imagen*:

Verificar CFDI

* Datos obligatorios

RFC del emisor	Nombre o razón social del emisor	RFC del receptor	Nombre o razón social del receptor
MCB850101L21	MUNICIPIO DE CHILPANCINGO DE LOS BRAVO	SFA830301521	SECRETARÍA DE FINANZAS Y ADMINISTRACIÓN DEL ESTADO DE GUERRERO.
Folio fiscal	Fecha de expedición	Fecha certificación SAT	PAC que certificó
D83306AB-2CC5-437D-B4FA-2ABBCA7A14BA	2020-05-05T10:27:04	2020-05-05T11:06:34	SAT970781NN3
Total del CFDI	Efecto del comprobante	Estado CFDI	Estatus de cancelación
\$23,153.18	Ingreso	Vigente	Cancelable con aceptación



 Imprimir

Enlaces

- [Declaración de Accesibilidad \(https://www.gob.mx/accesibilidad\)](https://www.gob.mx/accesibilidad)
- [Política de privacidad \(https://www.gob.mx/privacidad\)](https://www.gob.mx/privacidad)
- [Términos y Condiciones \(https://www.gob.mx/terminos\)](https://www.gob.mx/terminos)
- [Marco Jurídico \(http://www.ordenjuridico.gob.mx\)](http://www.ordenjuridico.gob.mx)
- [Portal de Obligaciones de Transparencia \(http://portaltransparencia.gob.mx\)](http://portaltransparencia.gob.mx)
- [Sistema Infomex \(https://www.infomex.org.mx/gobierno/federal/home.action\)](https://www.infomex.org.mx/gobierno/federal/home.action)
- [INAI \(http://inicio.ifai.org.mx/SitePages/ifai.aspx\)](http://inicio.ifai.org.mx/SitePages/ifai.aspx)
- [Mapa de sitio \(https://www.gob.mx/sitemap\)](https://www.gob.mx/sitemap)

¿Qué es gob.mx?

Es el portal único de trámites, información y participación ciudadana. [Leer más \(https://www.gob.mx/que-es-gobmx\)](https://www.gob.mx/que-es-gobmx)

- [English \(https://www.gob.mx/en/index\)](https://www.gob.mx/en/index)
- [Temas \(https://www.gob.mx/temas\)](https://www.gob.mx/temas)
- [Reformas \(http://reformas.gob.mx\)](http://reformas.gob.mx)

Contacto

Mesa de ayuda: dudas e información
gobmx@funcionpublica.gob.mx

[Denuncia contra servidores públicos \(https://www.gob.mx/tramites/ficha/presentacion-de-quejas-y-denuncias-en-la-sfp/SFP54\)](https://www.gob.mx/tramites/ficha/presentacion-de-quejas-y-denuncias-en-la-sfp/SFP54)

Mantente informado. Suscríbete.

usuario@ejemplo.com



Síguenos en

<https://www.facebook.com/gobmx> <https://twitter.com/gobmx>

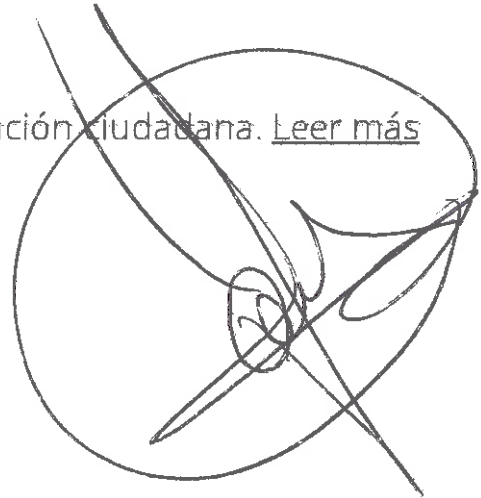



Número: 30-4/20

CONSTANCIA

DE LIQUIDACION DE PARTICIPACIONES FEDERALES A MUNICIPIOS

Conforme a la liquidación al calce y en cumplimiento a los términos establecidos en la Ley Número 427 del Sistema de Coordinación Hacendaria del Estado de Guerrero; se expide la presente:

A favor del H. Ayuntamiento de : CHILPANCINGO DE LOS BRAVO, GUERRERO.

Vigencia : DEL 25 DE MARZO AL 30 DE ABRIL DE 2020.

Concepto	Fecha	Importe Parcial	Total
FONDO COMUN			15,331,302.70
FONDO DE FOMENTO MUNICIPAL			4,228,307.22
FDO. PARA LA INFRAESTRUCTURA A MUNICIPIOS (GASOLINA Y DIESEL)			1,005,299.74
SUMA			20,564,909.66
DESCUENTOS:			
CAPITAL	15/04/2020	427,000.00	
CAPITAL	24/04/2020	427,000.00	
FONDO DE AHORRO PARA CONTINGENCIAS FINANCIERAS	06/04/2020	422,830.72	
FONDO DE AHORRO PARA CONTINGENCIAS FINANCIERAS	15/04/2020	716,074.24	
FONDO DE AHORRO PARA CONTINGENCIAS FINANCIERAS	24/04/2020	716,074.24	
FONSOL (APORTACION 1%, DEL FDO. GENERAL)	24/04/2020	143,215.00	
RECUPERACION POR PAGO DEL I.S.R.	15/04/2020	515,333.00	
SUMA DESCUENTOS			3,367,527.20
TRANSFERIDO POR:			
BANCO INVEX, S.A. (FDO. DE FOM. MPAL.)	06/04/2020	3,805,476.50	
1) BANCO INVEX, S.A. (ANTICIPO FDO. GENERAL)	15/04/2020	5,502,335.18	
BANCO INVEX, S.A. (COMPLEMENTO FDO. GENERAL)	24/04/2020	5,874,453.17	
SEFINA (IMPTOS. ESP. S/PROD. Y SERVS.)	06/04/2020	244,671.15	
SEFINA (FONDO DE FISCALIZACION)	30/04/2020	479,838.71	
SEFINA (COMPENSACION I.S.A.N.)	30/04/2020	23,153.18	
SEFINA (I.S.A.N.)	24/04/2020	63,100.23	
SEFINA (TENENCIA)	24/04/2020	199,054.60	
SEFINA (Parts. de Gasolina y Diésel) FIM.	15/04/2020	459,153.36	
SEFINA (Fdo. de Comp. Gasolina y Diésel) FIM.	15/04/2020	546,146.38	
TOTAL TRANSFERIDO			17,197,382.46

Chilpancingo Gro., a 30 de Abril de 2020.

SECRETARÍA DE FINANZAS Y ADMINISTRACIÓN.
SECRETARIA DE FINANZAS
Y ADMINISTRACIÓN DEL
ESTADO
Chilpancingo Gro
JEFATURA



H. AYUNTAMIENTO MUNICIPAL DE CHILPANCINGO, GRO.

SECRETARIA DE FINANZAS Y ADMINISTRACION

GASTO CORRIENTE



PÓLIZA DE INGRESOS
(DI-2) NO. 20

PROGRAMA: GASTO CORRIENTE

FECHA: 05/may/20

REFERENCIA: / O-I No. 1 Fecha: (01/ene/20) /

BENEFICIARIO: MUNICIPIO DE CHILPANCINGO DE LOS BRAVO, GUERRERO

CONCEPTO: REGISTRO DE PARTICIPACIONES FEDERALES A MUNICIPIOS (FONDO DE ESTABILIZACION DE LOS INGRESOS DE LAS ENTIDADES FEDERATIVAS FEIEF) CORRESPONDIENTE AL DÍA 05 DE MAYO DE 2020

C U E N T A	DESCRIPCIÓN (CRI)	MONTO
1810105	FONDO DE ESTABILIZACION EN LA ENT. FEDERATIVAS (FEIEF) (CORREGIR CTA. 1810105) UNIDAD ADMINISTRATIVA: DIRECCION DE INGRESOS FUENTE DE FINANCIAMIENTO: 15 - RECURSOS FEDERALES	103,767.18

Monto total

103,767.18

C U E N T A	PLAN DE CUENTAS (CONTABILIDAD)	DEBE	HABER
42111008001001005	FONDO DE ESTABILIZACION EN LA ENT. FEDERATIVAS (FEIEF)		103,767.18
11225021023002	PARTICIPACIONES FEDERALES	103,767.18	
11225021023002	PARTICIPACIONES FEDERALES		103,767.18
11121021027002001	CTA No 01-14347188 GASTO CORRIENTE 2020	103,767.18	

Sumas iguales

207,534.36

207,534.36

C U E N T A	PLAN DE CUENTAS (PRESUPUESTO)	DEBE	HABER
812	LEY DE INGRESOS POR EJECUTAR	103,767.18	
814	LEY DE INGRESOS DEVENGADA		103,767.18
814	LEY DE INGRESOS DEVENGADA	103,767.18	
815	LEY DE INGRESOS RECAUDADA		103,767.18

No. Cuenta	0114347188
No. Cliente	C3563359

FECHA		COD. DESCRIPCIÓN	REFERENCIA	CARGOS	ABONOS	SALDO	
OPER	LIQ					OPERACIÓN	LIQUIDACIÓN
04/MAY	01/MAY	CB1 IVA COM.CH PAGADO 16%		54.40			
04/MAY	04/MAY	T17 SPEI ENVIADO BANAMEX 0 0040520PAG DESPENSAS BASE GC ENE A MA Ref. 000800129 002 00002260700966768142 002601002005040000800129 MPIO DE CHILPANCINGO DE LOS BR		83,022.00			
04/MAY	04/MAY	T17 SPEI ENVIADO HSBC 0 0040520PAG DESPENSAS BASE GC ENE A MA Ref. 000800821 021 00021260040566542700 002601002005040000800821 MUNICIPIO DE CHILPANCINGO DE L		24,240.00			
04/MAY	04/MAY	T17 SPEI ENVIADO BANORTE 0 0040520PAG DESPENSAS BASE GC ENE A MA Ref. 000801678 072 00072260008626214833 002601002005040000801678 MUNICIPIO DE CHILPANCINGO DE L		83,022.00			
04/MAY	04/MAY	T17 SPEI ENVIADO SANTANDER 0 0040520PAG DESPENSAS BASE GC ENE-MAR Ref. 000802206 014 00014260655044019319 002601002005040000802206 MUNICIPIO DE CHILPANCINGO DE L		5,454.00			
04/MAY	04/MAY	T17 SPEI ENVIADO SCOTIABANK 0 0040520PAG DESPENSAS BASE GC ENE-MAR Ref. 000803203 044 00044260044005897481 002601002005040000803203 MUNICIPIO DE CHILPANCINGO DE L		27,270.00			
04/MAY	04/MAY	T17 SPEI ENVIADO AFIRME 0 0040520PAG DESPENSAS BASE GC ENE A MA Ref. 000803736 062 00062260113510031807 002601002005040000803736 MUNICIPIO DE CHILPAN PAGADORA		177,558.00			
04/MAY	04/MAY	W41 TRASPASO ENTRE CUENTAS PAG DESPENSAS BASE GC ENEMARZ BMRCASH Ref. REFBNTC00482889		9,696.00			
04/MAY	04/MAY	T17 SPEI ENVIADO SCOTIABANK 0 0405208FACT 3534E RETENCION TRAB 2DA Ref. 000836394 044 00044261037013965010 002601002005040000836394 SERVICIOS PATRIMONIALES SA CV		224,073.18			
04/MAY	04/MAY	T17 SPEI ENVIADO SCOTIABANK 0 0040520FACT 3F2E0 RETENC SEGUROS VIDA Ref. 000836792 044 00044261037013965010 002601002005040000836792 SERVICIOS PATRIMONIALES SA CV		1,600.00		88,219.38	88,219.38
05/MAY	05/MAY	T20 SPEI RECIBIDOSANTANDER 0 9272882FEIEF CHILPANCINGO DE LOS BRAV Ref. 100802630 014 00014260655080613533 2020050540014 BET0000492728820 SECRETARIA DE FINANZAS Y ADMINISTRACION		103,767.18		191,986.56	191,986.56
06/MAY	06/MAY	T20 SPEI RECIBIDOSANTANDER 0		350,000.00			

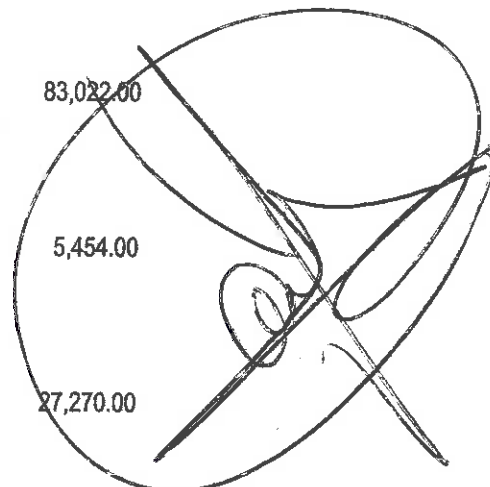

RFC emisor: MCB850101L21
Nombre emisor: MUNICIPIO DE CHILPANCINGO DE LOS BRAVO
Folio: 0360
RFC receptor: SFA830301521
Nombre receptor: SECRETARIA DE FINANZAS Y ADMINISTRACION DEL ESTADO DE GUERRERO
Uso CFDI: Por definir

Folio fiscal: FA1EC19E-6A8F-4C30-AD5C-AA745047A6D4
No. de serie del CSD: 00001000000412357002
Serie: B
Código postal, fecha y hora de emisión: 39000 2020-05-20 13:32:30
Efecto de comprobante: Ingreso
Régimen fiscal: Personas Morales con Fines no Lucrativos

Conceptos

Clave del producto y/o servicio	No. identificación	Cantidad	Clave de unidad	Unidad	Valor unitario	Importe	Descuento	No. de postmontos	No. de cuentas predial
01010101		1	MON	MES	103767.18	103767.18			
Descripción	PARTICIPACIONES FEDERALES A MUNICIPIOS (FONDO DE ESTABILIZACIÓN DE LOS INGRESOS DE LAS ENTIDADES FEDERATIVAS "FEIEF"), CORRESPONDIENTES AL DÍA 5 DE MAYO DE 2020.								

Moneda: Peso Mexicano **Subtotal** \$ 103,767.18
Forma de pago: Transferencia electrónica de fondos (incluye SPEI) **Total** \$ 103,767.18
Método de pago: Pago en una sola exhibición
Condiciones de pago: CONTADO

Sello digital del CFDI:

ZaTONxLXYXN74DEZSuOqT83Ia4lIbh6oxbhHmHNS5goynY6xxfoCTIpg7uVuIz4kz5vbBYzeWT9xWRPhh1iaz/UlicEpEqRkPuQeWsfS7+8RjYo8hjtY+TMqz56tHBFDK0JhINeMmlz4Ry rDLJDq1roFgXQZIJGLZtGFzMRImZNmJ9QSELWz1rzoWEmv6LF9zHUCOKU4QS/N9XKowIN/cDOyBx5dJBu4QexEU7kraiJmYebfZk+YbHFRGUUPITXTaRdxvILb4PSvYwAOri2w6p+887 egt+UTdD2vva5JNUw6esK3Vc3qhR2UjrsRyJRDn9sQyGhfgwTZ9A==

Sello digital del SAT:

Cv3ZQDvToySJCYvA5ge32eoP3HsE16M4W6/Aj+wZCwPVpII0JLzeBqJeb5aa2QP2rRiWBr/13bZ6012qNyaxRT05FmYAsxXdB7+M4zAwXYbXm6pF66ApAs+4JDR567Uj8DaadHO+imp oezay4CFLYcCdpCFOyIkZHHk4pVAjbuL6Th3u5npQIj5fS8pPjgq1WzkgteDLtkxBzvHKAoIOM/2cDWNfKMFcPOMOM3D8d9qyyRIP9eOb3tPYncDm682HXW5cJE9obn9Kkr8yoHGI5g gmf20RDiugDxzDhglLHonHFUJZ3OFmzbyzGySN9fuod5pZJi9b6zz6A==

Cadena Original del complemento de certificación digital del SAT:

||1.1|FA1EC19E-6A8F-4C30-AD5C-AA745047A6D4|2020-05-20T14:18:44|SAT970701NN3|ZaTONxLXYXN74DEZSuOqT83Ia4lIbh6oxbhHmHNS5goynY6xxfoCTIpg7uVuIz4kz5vbBYzeW19xWRPhh1iaz/UlicEpEqRkPuQeWsfS7+8RjYo8hjtY+TMqz56tHBFDK0JhINeMmlz4Ry rDLJDq1roFgXQZIJGLZtGFzMRImZNmJ9QSELWz1rzoWEmv6LF9zHUCOKU4QS/N9XKowIN/cDOyBx5dJBu4QexEU7kraiJmYebfZk+YbHFRGUUPITXTaRdxvILb4PSvYwAOri2w6p+887 egt+UTdD2vva5JNUw6esK3Vc3qhR2UjrsRyJRDn9sQyGhfgwTZ9A==|00001000000403258748||

RFC del proveedor de certificación: SAT970701NN3 **Fecha y hora de certificación:** 2020-05-20 14:18:44
No. de serie del certificado SAT 00001000000403258748

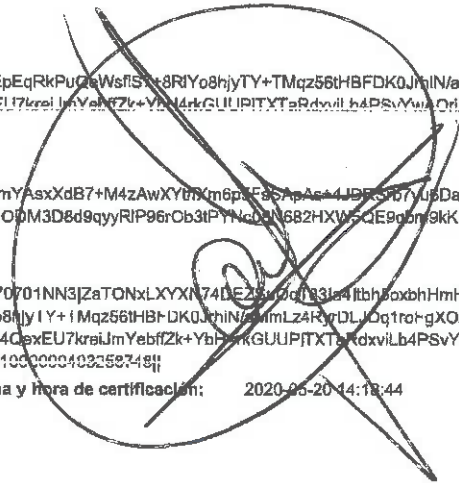

[Handwritten signature]

[Handwritten signature]

[Handwritten signature]

[\(http://www.gob.mx/\)](http://www.gob.mx/) Inicio

Verificación de comprobantes fiscales digitales por internet

A través de esta opción, usted podrá verificar si el comprobante fue certificado por el SAT

Folio fiscal*:

RFC emisor*:

RFC receptor*:



Proporcione los dígitos de la imagen*:

Verificar CFDI

* Datos obligatorios

RFC del emisor	Nombre o razón social del emisor	RFC del receptor	Nombre o razón social del receptor
MCB850101L21	MUNICIPIO DE CHILPANCINGO DE LOS BRAVO	SFA830301521	SECRETARÍA DE FINANZAS Y ADMINISTRACIÓN DEL ESTADO DE GUERRERO
Folio fiscal	Fecha de expedición	Fecha certificación SAT	PAC que certificó
FA1EC19E-6A8F-4C30-AD5C-AA745047A6D4	2020-05-20T13:32:30	2020-05-20T14:18:44	SAT970701NN3
Total del CFDI	Efecto del comprobante	Estado CFDI	Estatus de cancelación
\$103,767.18	Ingreso	Vigente	Cancelado con aceptación

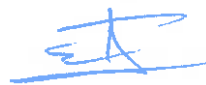

 Imprimir 



Enlaces

- [Declaración de Accesibilidad \(https://www.gob.mx/accesibilidad\)](https://www.gob.mx/accesibilidad)
- [Política de privacidad \(https://www.gob.mx/privacidad\)](https://www.gob.mx/privacidad)
- [Términos y Condiciones \(https://www.gob.mx/terminos\)](https://www.gob.mx/terminos)
- [Marco Jurídico \(http://www.ordenjuridico.gob.mx\)](http://www.ordenjuridico.gob.mx)
- [Portal de Obligaciones de Transparencia \(http://portaltransparencia.gob.mx\)](http://portaltransparencia.gob.mx)
- [Sistema Infomex \(https://www.infomex.org.mx/gobiernofederal/home.action\)](https://www.infomex.org.mx/gobiernofederal/home.action)
- [INAL \(http://inicio.ifai.org.mx/SitePages/ifai.aspx\)](http://inicio.ifai.org.mx/SitePages/ifai.aspx)
- [Mapa de sitio \(https://www.gob.mx/sitemap\)](https://www.gob.mx/sitemap)

¿Qué es gob.mx?

Es el portal único de trámites, información y participación ciudadana. [Leer más \(https://www.gob.mx/que-es-gobmx\)](https://www.gob.mx/que-es-gobmx)

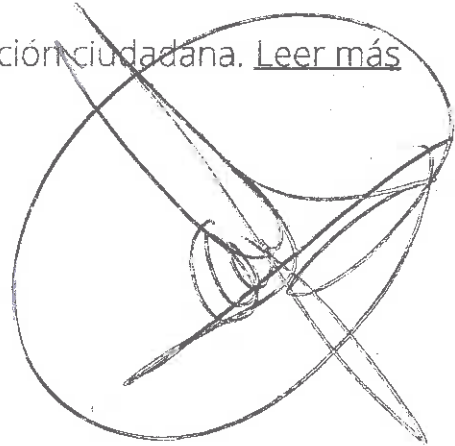
- [English \(https://www.gob.mx/en/index\)](https://www.gob.mx/en/index)
- [Temas \(https://www.gob.mx/temas\)](https://www.gob.mx/temas)
- [Reformas \(http://reformas.gob.mx\)](http://reformas.gob.mx)



Contacto

Mesa de ayuda: dudas e información
gobmx@funcionpublica.gob.mx

[Denuncia contra servidores públicos \(https://www.gob.mx/tramites/ficha/presentacion-de-quejas-y-denuncias-en-la-sfp/SFP54\)](https://www.gob.mx/tramites/ficha/presentacion-de-quejas-y-denuncias-en-la-sfp/SFP54)

Mantente informado. Suscríbete.



Síguenos en

[\(https://www.facebook.com/gobmx\)](https://www.facebook.com/gobmx) [\(https://twitter.com/gobmx\)](https://twitter.com/gobmx)





H. AYUNTAMIENTO MUNICIPAL DE CHILPANCINGO, GRO.

SECRETARIA DE FINANZAS Y ADMINISTRACION

GASTO CORRIENTE



PÓLIZA DE INGRESOS (DI-2) NO. 21

PROGRAMA: GASTO CORRIENTE
 FECHA: 07/may/20
 REFERENCIA: / O-I No. 1 Fecha: (01/ene/20) /
 BENEFICIARIO: MUNICIPIO DE CHILPANCINGO DE LOS BRAVO, GUERRERO
 CONCEPTO: REGISTRO DE LAS PARTICIPACIONES FEDERALES CORRESPONDIENTE AL DÍA 07 DE MAYO DE 2020

C U E N T A	DESCRIPCIÓN (CRI)	MONTO
1 8 1 0 1 0 2	FONDO DE FOMENTO MUNICIPAL UNIDAD ADMINISTRATIVA: DIRECCION DE INGRESOS FUENTE DE FINANCIAMIENTO: 15 - RECURSOS FEDERALES	7,212,850.28
1 8 1 0 1 0 1 0 4	IMPUESTO ESPECIAL SOBRE PRODUCCION Y SERVICIOS UNIDAD ADMINISTRATIVA: DIRECCION DE INGRESOS FUENTE DE FINANCIAMIENTO: 15 - RECURSOS FEDERALES	229,893.83
1 8 1 0 1 0 1 0 5	FONDO DE FISCALIZACION Y RECAUDACION UNIDAD ADMINISTRATIVA: DIRECCION DE INGRESOS FUENTE DE FINANCIAMIENTO: 15 - RECURSOS FEDERALES	889,471.27
1 8 1 0 2 0 2	FONDO DE AHORRO PARA CONTINGENCIAS (DESC. (Fondo Mpal)) UNIDAD ADMINISTRATIVA: DIRECCION DE INGRESOS FUENTE DE FINANCIAMIENTO: 15 - RECURSOS FEDERALES	801,427.81

Monto total!

9,133,643.19

C U E N T A	PLAN DE CUENTAS (CONTABILIDAD)	DEBE	HABER
4 2 1 1 1 0 0 8 0 0 1 0 0 1 0 0 2	FONDO DE FOMENTO MUNICIPAL		7,212,850.28
4 2 1 1 1 0 0 8 0 0 1 0 0 1 0 0 1 0 0 4	IMPUESTO ESPECIAL SOBRE PRODUCCION Y SERVICIOS		229,893.83
4 2 1 1 1 0 0 8 0 0 1 0 0 1 0 0 1 0 0 5	FONDO DE FISCALIZACION Y RECAUDACION		889,471.27
4 2 1 1 1 0 0 8 0 0 1 0 0 2 0 0 2	FONDO DE AHORRO PARA CONTINGENCIAS		801,427.81
1 1 2 2 5 0 2 1 0 2 3 0 0 2	PARTICIPACIONES FEDERALES	8,014,278.09	
1 1 2 2 5 0 2 1 0 2 7 0 0 2	PARTICIPACIONES FEDERALES	1,119,365.10	
1 1 2 2 5 0 2 1 0 2 3 0 0 2	PARTICIPACIONES FEDERALES		8,014,278.09
1 1 2 2 5 0 2 1 0 2 7 0 0 2	PARTICIPACIONES FEDERALES		1,119,365.10
1 1 1 2 1 0 2 1 0 2 7 0 0 2 0 0 1	CTA No 01-14347188 GASTO CORRIENTE 2020	229,893.83	
1 1 1 2 1 0 2 1 0 2 7 0 0 2 0 0 1	CTA No 01-14347188 GASTO CORRIENTE 2020	889,471.27	
1 1 1 2 1 0 2 1 0 2 7 0 0 2 0 0 1	CTA No 01-14347188 GASTO CORRIENTE 2020	7,212,850.28	
1 1 2 3 9 0 2 1 0 2 7 0 0 5	FONDO DE AHORRO	801,427.81	

Sumas iguales

18,267,286.38

18,267,286.38

C U E N T A	PLAN DE CUENTAS (PRESUPUESTO)	DEBE	HABER
8 1 2	LEY DE INGRESOS POR EJECUTAR	9,133,643.19	
8 1 4	LEY DE INGRESOS DEVENGADA		9,133,643.19
8 1 4	LEY DE INGRESOS DEVENGADA	9,133,643.19	
8 1 5	LEY DE INGRESOS RECAUDADA		9,133,643.19



H. AYUNTAMIENTO MUNICIPAL DE CHILPANCINGO, GRO.

SECRETARIA DE FINANZAS Y ADMINISTRACION

GASTO CORRIENTE



PÓLIZA DE INGRESOS
(DI-2) NO. 21

PROGRAMA: GASTO CORRIENTE
FECHA: 07/may/20

C U E N T A	PLAN DE CUENTAS (PRESUPUESTO)	DEBE	HABER
-------------	-------------------------------	------	-------

No. Cuenta	0114347188
No. Cliente	C3563359

FECHA OPER LIQ	COD. DESCRIPCIÓN	REFERENCIA	CARGOS	ABONOS	SALDO OPERACIÓN	LIQUIDACIÓN
	5021604PRESTAMO DE FORTAMUN A GC PAG Ref. 101574404 014 00014260655079098936 2020050640014 BET0000450216040 MUNICIPIO DE CHILPANCINGO DE LOS BRAVO					
06/MAY	06/MAY W01 TRASPASO A TERCEROS FAC 07 PIP AGU 25MAR A 24ABRILBMCASH Ref. REFBNTC00482889		280,720.00			
06/MAY	06/MAY W01 TRASPASO A TERCEROS FAC 1216 PIP AGUA 25MAR A 24ABRILBMCASH Ref. REFBNTC00482889		73,080.00		188,186.56	188,186.56
07/MAY	07/MAY T20 SPEI RECIBIDOSANTANDER 0 5449085FDO DE FISCALIZACION DE CHILPA Ref. 102046477 014 00014260655022205572 2020050740014 BET0000454490850 SECRETARIA DE FINANZAS Y ADMINISTRACION			889,471.27		
07/MAY	07/MAY T20 SPEI RECIBIDOSANTANDER 0 5449233IEPS DE CHILPANCINGO DE LOS BR Ref. 102046516 014 00014260655062801017 2020050740014 BET0000454492330 SECRETARIA DE FINANZAS Y ADMINISTRACION			229,893.83		
07/MAY	07/MAY T20 SPEI RECIBIDOINVEX 0 0000835TRANSFERENCIA DE FONDOS Ref. 102091619 059 00059180000835400018 004775655 BANCO INVEX, S.A. FIDUCIARIO POR CTA. DE			7,212,850.28		
07/MAY	07/MAY T17 SPEI ENVIADO SANTANDER 0 0070520FAC A201- A210 DESPACHO CONTAB Ref. 001045821 014 00014260655043874186 002601002005070001045821 PERGAM CONSTRUCCIONES SA DE CV		240,000.00			
07/MAY	07/MAY T17 SPEI ENVIADO SANTANDER 0 0070520ANTIC SERVICIO AGUA CAPACH ENE Ref. 001083391 014 00014260655078440679 002601002005070001083391 CAPACH NVA 2019		200,000.00		8,080,401.94	8,080,401.94
11/MAY	11/MAY CA9 CHEQUE PAGADO NO. . RFC CUENTA DE DEPOSITO:CATV640809000 Ref. 24		63,129.00			
11/MAY	11/MAY T17 SPEI ENVIADO BANAMEX 0 0110520PAG BONO DIA D LAS MADRES BASE Ref. 001282957 002 00002260700966768142 002601002005110001282957 MPIO DE CHILPANCINGO DE LOS BR		228,528.00			
11/MAY	11/MAY T17 SPEI ENVIADO HSBC 0 0110520PAG BONO DIA DE LAS MADRES BAS Ref. 001283253 021 00021260040566542700 002601002005110001283253 MUNICIPIO DE CHILPANCINGO DE L		104,328.00			
11/MAY	11/MAY T17 SPEI ENVIADO BANORTE 0 0110520PAG BONO DIA D LAS MADRES BASE Ref. 001283523 072 00072260008626214833 002601002005110001283523		331,752.00			

RFC emisor: MCB850101L21
 Nombre emisor: MUNICIPIO DE CHILPANCINGO DE LOS BRAVO
 Folio: 0364
 RFC receptor: SFA830301521
 Nombre receptor: SECRETARIA DE FINANZAS Y ADMINISTRACION DEL ESTADO DE GUERRERO.
 Uso CFDI: Por definir

Folio fiscal: 8D2E7761-9B32-4330-A9C8-1DFE710E7B15
 No. de serie del CSD: 00001000000412357002
 Serie: B
 Código postal, fecha y hora de emisión: 39000 2020-05-20 13:55:06
 Efecto de comprobante: Ingreso
 Régimen fiscal: Personas Morales con Fines no Lucrativos

Conceptos

Clave del producto y/o servicio	No. identificación	Cantidad	Clave de unidad	Unidad	Valor unitario	Importe	Descuento	No. de pagos	No. de cuenta asociada
01010101		1	MON	MES	7212850.28	7212850.28			
DESCRIPCIÓN: PARTICIPACIONES FEDERALES A MUNICIPIOS (FONDO DE FOMENTO MUNICIPAL), CORRESPONDIENTES AL DÍA 7 DE MAYO DE 2020.									

Moneda: Peso Mexicano
 Forma de pago: Transferencia electrónica de fondos (incluye SPEI)
 Método de pago: Pago en una sola exhibición
 Condiciones de pago: CONTADO

Subtotal Total \$ 7,212,850.28
 Total \$ 7,212,850.28

Sello digital del CFDI:

U74Vny5ZaD2bj1yCgp6!RHy4Kk2URtC2ZhrK9n0PYDKbCR0vulghz5UATIKJ8P6lls1onGQb1zv2fC8!Lp8/L!P!JrVP1vL!Cv1kK+wM0GSm05K42Tb2fAlcm/dt+nP8X!8BDP7tsEsTcdYVMo2!lwARrsL5NFuEfxABeogVVR2Fxb2aUufbp/zn4a2FjBeDcQlZKesx8K+eGuniT4qoiXc4!jnlGUlzCPGLTDThMaU0hd/dNyPshWskK+KyBUuD8z7MLePb8SjXPherZzg1/wVvi2XkToiV5BuadVsaEwGyQLzsaSoUcs/0Hy/!MM9LDFDuWzGURpM9k0cUJDpA==

Sello digital del SAT:

QBClq9k6wXyegrWJPwJVs+0vkkT7OvYepjzKxsM65/8QKeW9nEd0an0SGP4Hq5yo8fGGI/X7Se4W3kX6lQerZi6NLj/c3a!WxcZ7Fj+/pQGlepa9bhs8OZ61vAn6mHhpjJkNnC4oqk8PmpBr8cHCjaWLdVTTB1jz4Pnhvllark0pToWYjFKJFNm+!x6i3aiNzdic7T6Y2Rh/zpqKwnpYVOp8Uxy2SVNE7L02vc/L8ycTFadoXm78Qt09Lojm6Q8sHj/YnByanjS4Wek4E!fphdCOPeHJ3d2ql8+TRdf6P0c6V7QElu!i!SXBzDtp+ShldRZV1Z4RM!jykJ!Q==

Cadena Original del complemento de certificación digital del SAT:

||1.1|8D2E7761-9B32-4330-A9C8-1DFE710E7B15|2020-05-20T14:23:10|SAT970701NN3|U74Vny5ZaD2bj1yCgp6+RHy4Kk2URtC2ZhrK9n0PYDKbCR0vulghz5UATIKJ8P6lls1onGQb1zv2fC8+Lp8/L!P!JrVP1vL!Cv1kK+wM0GSm05K42Tb2fAlcm/dt+nP8X!8BDP7tsEsTcdYVMo2!lwARrsL5NFuEfxABeogVVR2Fxb2aUufbp/zn4a2FjBeDcQlZKesx8K+eGuniT4qoiXc4!jnlGUlzCPGLTDThMaU0hd/dNyPshWskK+KyBUuD8z7MLePb8SjXPherZzg1/wVvi2XkToiV5BuadVsaEwGyQLzsaSoUcs/0Hy/!MM9LDFDuWzGURpM9k0cUJDpA==|00001000000403258748||

RFC del proveedor de certificación: SAT970701NN3 Fecha y hora de certificación: 2020-05-20 14:23:10

No. de serie del certificado SAT 00001000000403258748



 (<http://www.gob.mx/>) Inicio

Verificación de comprobantes fiscales digitales por internet



A través de esta opción, usted podrá verificar si el comprobante fue certificado por el SAT

Folio fiscal*:

RFC emisor*:

RFC receptor*:



Proporcione los dígitos de la imagen*:



Verificar CFDI

* Datos obligatorios

RFC del emisor	Nombre o razón social del emisor	RFC del receptor	Nombre o razón social del receptor
MCB850101L21	MUNICIPIO DE CHILPANCINGO DE LOS BRAVO	SFA830301521	SECRETARÍA DE FINANZAS Y ADMINISTRACIÓN DEL ESTADO DE GUERRERO.
Folio fiscal	Fecha de expedición	Fecha certificación SAT	PAC que certificó
8D2E7761-9B32-4330-A9C8-1DFE710E7B15	2020-05-20T13:55:06	2020-05-20T14:23:10	SAT970701NN3
Total del CFDI	Efecto del comprobante	Estado CFDI	Estatus de cancelación
\$7,212,850.28	Ingreso	Vigente	Cancelable con aceptación

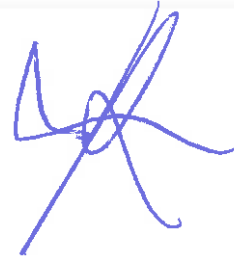

 Imprimir

Enlaces

- [Declaración de Accesibilidad \(https://www.gob.mx/accesibilidad\)](https://www.gob.mx/accesibilidad)
- [Política de privacidad \(https://www.gob.mx/privacidad\)](https://www.gob.mx/privacidad)
- [Términos y Condiciones \(https://www.gob.mx/terminos\)](https://www.gob.mx/terminos)
- [Marco Jurídico \(http://www.ordenjuridico.gob.mx\)](http://www.ordenjuridico.gob.mx)
- [Portal de Obligaciones de Transparencia \(http://portaltransparencia.gob.mx\)](http://portaltransparencia.gob.mx)
- [Sistema Infomex \(https://www.infomex.org.mx/gobierno/federal/home.action\)](https://www.infomex.org.mx/gobierno/federal/home.action)
- [INAI \(http://inicio.ifai.org.mx/SitePages/ifai.aspx\)](http://inicio.ifai.org.mx/SitePages/ifai.aspx)
- [Mapa de sitio \(https://www.gob.mx/sitemap\)](https://www.gob.mx/sitemap)

¿Qué es gob.mx?

Es el portal único de trámites, información y participación ciudadana. [Leer más \(https://www.gob.mx/que-es-gobmx\)](https://www.gob.mx/que-es-gobmx)

- [English \(https://www.gob.mx/en/index\)](https://www.gob.mx/en/index)
- [Temas \(https://www.gob.mx/temas\)](https://www.gob.mx/temas)
- [Reformas \(http://reformas.gob.mx\)](http://reformas.gob.mx)

Contacto

Mesa de ayuda: dudas e información
gobmx@funcionpublica.gob.mx

[Denuncia contra servidores públicos \(https://www.gob.mx/tramites/ficha/presentacion-de-quejas-y-denuncias-en-la-sfp/SFP54\)](https://www.gob.mx/tramites/ficha/presentacion-de-quejas-y-denuncias-en-la-sfp/SFP54)

Mantente informado. Suscríbete.

usuario@ejemplo.com



Síguenos en

<https://www.facebook.com/gobmx> <https://twitter.com/gobmx>

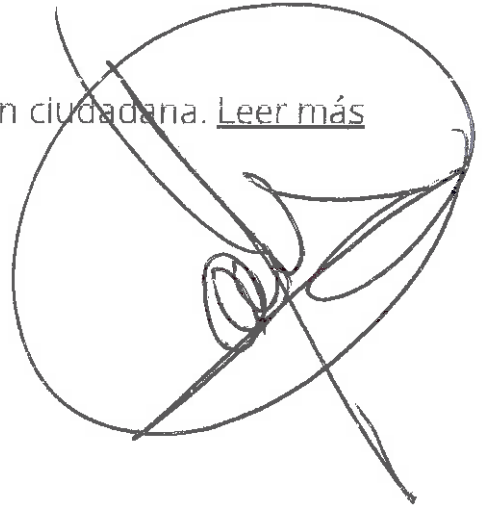

RFC emisor: MCB850101L21
Nombre emisor: MUNICIPIO DE CHILPANCINGO DE LOS BRAVO
Folio: 0361
RFC receptor: SFAB30301521
Nombre receptor: SECRETARIA DE FINANZAS Y ADMINISTRACION DEL ESTADO DE GUERRERO.
Uso CFDI: Por definir

Folio fiscal: 1B179419-E495-4742-8DBC-32F5CAD537C7
No. de serie del CSD: 00001000000412357002
Serie: B
Código postal, fecha y hora de emisión: 39000 2020-05-20 13:38:26
Efecto de comprobante: Ingreso
Régimen fiscal: Personas Morales con Fines no Lucrativos

Conceptos

Clave del producto o servicio	No. identificación	Cantidad	Clave de unidad	Unidad	Valor unitario	Importe	Descuento	No. de pedimento	No. de cuenta productiva
01010101		1	MON	MES	228893.83	228893.83			
Descripción: PARTICIPACIONES FEDERALES A MUNICIPIOS (IMPUESTO ESPECIAL SOBRE PRODUCCION Y SERVICIOS, IEPS) CORRESPONDIENTES AL DIA 7 DE MAYO DE 2020.									

Moneda: Peso Mexicano
Forma de pago: Transferencia electrónica de fondos (incluye SPEI)
Método de pago: Pago en una sola exhibición
Condiciones de pago: CONTADO

Subtotal \$ 229,893.83
Total \$ 229,893.83

Sello digital del CFDI:

Figv2x9/E/UFIDOPLqeNzSBEHlposWHXeH1KqM6EF8VbaRv4sUe5n2cotaxUcy6ojTwKwfvqbPPB5K+VZQU1k5zdd+y81c7Kw7h12/ERSouI5yHUzKNunCBWBH/qAqU3VHAfLzcucsU3HgHfUnsGueAGBdo/Oxw/8yqf53qAG/m35dMMAeOPLoIMGmQBygwsagaD+MbiAGlcLy9w6zvHW5PBefUZksjmkjiAIDukPelFBHWSaArm5DAaoRlzPrfAj8nyTKVcTXqIhbuQvir7ujuyPkba5Cqag03WCw3qyJpM2nQZdW/ssUjq9MjWZx7MQc2G1yMm8fmu+vgdpx1A==

Sello digital del SAT:

DvgeviVR5W21QU6H5ke0QM+IQgZNdFALl00XYmfxFyFtyBQ1mwJpOyYt+TxMez2erGcGiG8nCQFoQ2AsOvdKxdBZ1J9b+04SVrstWfAY4Ofs1kiw1yKuhEghKDIKloq2Oxn19gbbVH1OvskKCSSPIXe2P6gx7bT9SjHvSd78OCMM3nziXrNwBzyFnUx0DKL2qeG1zTml2JvachKvqvCvzqTcdWwSoZUy6Nro+dwyf/38KyXrgO1D6X9DGoa+IE0tuClrGYWpBL9YT+8c0ZkpKpwkvwBLEY+tl3wB515aDYHqeDf7oLdtlBefawQneKyqIH3wNpmRUdyQ==

Cadena Original del complemento de certificación digital del SAT:

||1.1||1B179419-E495-4742-8DBC-32F5CAD537C7|2020-05-20T14:20:02|SAT970701NN3|Figv2x9/E/UFIDOPLqeNzSBEHlposWHXeH1KqM6EF8VbaRv4sUe5n2cotaxUcy6ojTwKwfvqbPPB5K+VZQU1k5zdd+y81c7Kw7h12/ERSouI5yHUzKNunCBWBH/qAqU3VHAfLzcucsU3HgHfUnsGueAGBdo/Oxw/8yqf53qAG/m35dMMAeOPLoIMGmQBygwsagaD+MbiAGlcLy9w6zvHW5PBefUZksjmkjiAIDukPelFBHWSaArm5DAaoRlzPrfAj8nyTKVcTXqIhbuQvir7ujuyPkba5Cqag03WCw3qyJpM2nQZdW/ssUjq9MjWZx7MQc2G1yMm8fmu+vgdpx1A==|00001000000403258748||

RFC del proveedor de certificación: SAT970701NN3 **Fecha y hora de certificación:** 2020-05-20 14:20:02
No. de serie del certificado SAT 00001000000403258748



(Handwritten signatures in blue ink)

 (<http://www.gob.mx/>) Inicio

Verificación de comprobantes fiscales digitales por internet

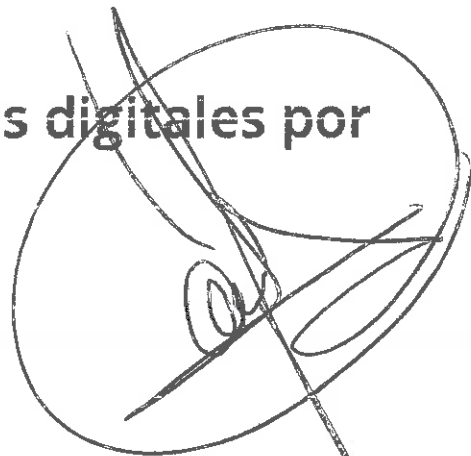

A través de esta opción, usted podrá verificar si el comprobante fue certificado por el SAT

Folio fiscal*:

RFC emisor*:

RFC receptor*:



Proporcione los dígitos de la imagen*:

Verificar CFDI

* Datos obligatorios

RFC del emisor	Nombre o razón social del emisor	RFC del receptor	Nombre o razón social del receptor
MCB850101L21	MUNICIPIO DE CHILPANCINGO DE LOS BRAVO	SFA830301521	SECRETARÍA DE FINANZAS Y ADMINISTRACIÓN DEL ESTADO DE GUERRERO.
Folio fiscal	Fecha de expedición	Fecha certificación SAT	PAC que certificó
1B179419-E495-4742-8DBC-32F5CAD537C7	2020-05-20T13:38:26	2020-05-20T14:20:02	SAT970701NN3
Total del CFDI	Efecto del comprobante	Estado CFDI	Estatus de cancelación
\$229,893.83	Ingreso	Vigente	Cancelable con aceptación



 Imprimir

Enlaces

- [Declaración de Accesibilidad \(https://www.gob.mx/accesibilidad\)](https://www.gob.mx/accesibilidad)
- [Política de privacidad \(https://www.gob.mx/privacidad\)](https://www.gob.mx/privacidad)
- [Términos y Condiciones \(https://www.gob.mx/terminos\)](https://www.gob.mx/terminos)
- [Marco Jurídico \(http://www.ordenjuridico.gob.mx\)](http://www.ordenjuridico.gob.mx)
- [Portal de Obligaciones de Transparencia \(http://portaltransparencia.gob.mx\)](http://portaltransparencia.gob.mx)
- [Sistema Infomex \(https://www.infomex.org.mx/gobiernofederal/home.action\)](https://www.infomex.org.mx/gobiernofederal/home.action)
- [INAI \(http://inicio.ifai.org.mx/SitePages/ifai.aspx\)](http://inicio.ifai.org.mx/SitePages/ifai.aspx)
- [Mapa de sitio \(https://www.gob.mx/sitemap\)](https://www.gob.mx/sitemap)

¿Qué es gob.mx?

Es el portal único de trámites, información y participación ciudadana. [Leer más \(https://www.gob.mx/que-es-gobmx\)](https://www.gob.mx/que-es-gobmx)

- [English \(https://www.gob.mx/en/index\)](https://www.gob.mx/en/index)
- [Temas \(https://www.gob.mx/temas\)](https://www.gob.mx/temas)
- [Reformas \(http://reformas.gob.mx\)](http://reformas.gob.mx)

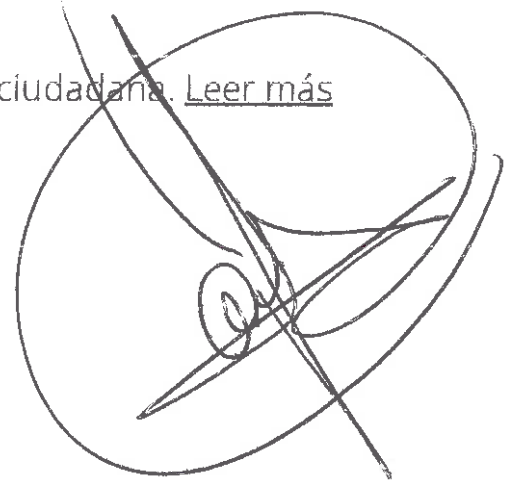

Contacto

Mesa de ayuda: dudas e información
gobmx@funcionpublica.gob.mx

[Denuncia contra servidores públicos \(https://www.gob.mx/tramites/ficha/presentacion-de-quejas-y-denuncias-en-la-sfp/SFP54\)](https://www.gob.mx/tramites/ficha/presentacion-de-quejas-y-denuncias-en-la-sfp/SFP54)

Mantente informado. Suscríbete.

usuario@ejemplo.com

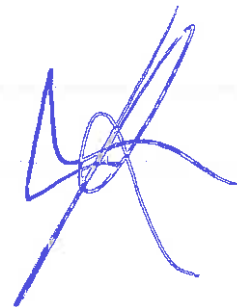

Síguenos en

<https://www.facebook.com/gobmx> <https://twitter.com/gobmx>



RFC emisor: MCB850101L21
 Nombre emisor: MUNICIPIO DE CHILPANCINGO DE LOS BRAVO
 Folio: 0362
 RFC receptor: SFA830301521
 Nombre receptor: SECRETARÍA DE FINANZAS Y ADMINISTRACIÓN DEL ESTADO DE GUERRERO.
 Uso CFDI: Por definir

Folio fiscal: 80085809-0F80-49C1-8250-92D4074C9470
 No. de serie del CSD: 00001000000412357002
 Serie: 8
 Código postal, fecha y hora de emisión: 35000 2020-05-20 13:44:53
 Efecto de comprobante: Ingreso
 Régimen fiscal: Personas Morales con Fines no Lucrativos

Conceptos

Clave del producto y/o servicio	No. identificación	Cantidad	Clave de unidad	Unidad	Valor unitario	Importe	Descripción	No. de patrimonio	No. de cuenta predial
01010101		1	MON	MES	889471.27	889471.27			
Descripción:	PARTICIPACIONES FEDERALES A MUNICIPIOS FONDO DE FISCALIZACIÓN (DIFERENCIA 1ER. TRIMESTRE 2020), CORRESPONDIENTES AL DÍA 7 DE MAYO DE 2020.								

Moneda: Peso Mexicano
 Forma de pago: Transferencia electrónica de fondos (incluye SPEI)
 Método de pago: Pago en una sola exhibición
 Condiciones de pago: CONTADO

Subtotal \$ 889,471.27
 Total \$ 889,471.27

Sello digital del CFDI:

Ka/9AjsvLwBgnZWvVUOBI/mk0Ja2dPcf9QH+qkLkN+h+1JKG4hIH9nk/dZmGvuAB9KZvSeMeT044fKu7o8YNNzwh0BwIBIH08/ZpMU4z0BIRZuaAAI6ya5zd1zB9aiUDi3ZaHFJ+noZhzLMSSMuOa6Wrl8RQMcvRfaUVcEXpkEjW/2Dgy4Okp95SFP0QVduVmh2hUAYhGpWmAMnHhBhI9BDLHZIPAW1619EmW0CTw7h0csRex3QIRXeAtgyiuBOM4Ne1xkMczv4w0/27ZCBrvcciarwR6MyC4/3/SdUCb+5W0IopITy6S4/ckrcwCf36XJQE2upw==

Sello digital del SAT:

DRDniBk9UahNMY/dGSjaRSclIH0DGJ3Oa0PD49ofLYYkFq8vpxTC03a3r:07/25mjatwc379LzjO5SRIFhQbhppPzma5LkQGK7RB6tE:EdJLLWMqKpIOSfJzwzXPVTIYYW16iWVAmpDu+/K9/xMMvucW9TPH3UjWf347Em3yAmroYSJFnob7B2uAUd46VIUm84bj1uhyeqdCHn5GEF8vKgdXBIOQI/sNSMYtS60WpMz/YvwJCErM+zFFFOw8Xsax3MPC6wwGClgJ8oJHWo33XYZU4fd4ICVbeB0C5dAbLKC5/j9nU89gYSsJbBNS69+d0AkFRS2x9BXAKnQ==

Cadena Original del complemento de certificación digital del SAT:

||1.1|80085809-0F80-49C1-8250-92D4074C9470|2020-05-20T14:21:02|SAT970701NN3|Ka/9AjsvLwBgnZWvVUOBI/mk0Ja2dPcf9QH+qkLkN+h+1JKG4hIH9nk/dZmGvuAB9KZvSeMeT044fKu7o8YNNzwh0BwIBIH08/ZpMU4z0BIRZuaAAI6ya5zd1zB9aiUDi3ZaHFJ+noZhzLMSSMuOa6Wrl8RQMcvRfaUVcEXpkEjW/2Dgy4Okp95SFP0QVduVmh2hUAYhGpWmAMnHhBhI9BDLHZIPAW1619EmW0CTw7h0csRex3QIRXeAtgyiuBOM4Ne1xkMczv4w0/27ZCBrvcciarwR6MyC4/3/SdUCb+5W0IopITy6S4/ckrcwCf36XJQE2upw==|00001000000403258748||

RFC del proveedor de certificación: SAT970701NN3 Fecha y hora de certificación: 2020-05-20 14:21:02
 No. de serie del certificado SAT: 00001000000403258748



(Handwritten signature and stamp)

[⌂ \(http://www.gob.mx/\)](http://www.gob.mx/) Inicio

Verificación de comprobantes fiscales digitales por internet

A través de esta opción, usted podrá verificar si el comprobante fue certificado por el SAT

Folio fiscal*:

RFC emisor*:

RFC receptor*:



Proporcione los dígitos de la imagen*:

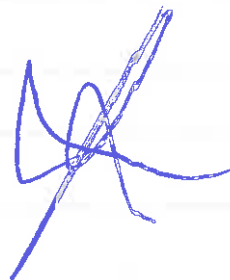

Verificar CFDI

* Datos obligatorios

RFC del emisor	Nombre o razón social del emisor	RFC del receptor	Nombre o razón social del receptor
MCB850101L21	MUNICIPIO DE CHILPANCINGO DE LOS BRAVO	SFA830301521	SECRETARÍA DE FINANZAS Y ADMINISTRACIÓN DEL ESTADO DE GUERRERO.
Folio fiscal	Fecha de expedición	Fecha certificación SAT	PAC que certificó
80085809-0F80-49C1-8250-92D4074C9470	2020-05-20T13:44:53	2020-05-20T14:21:02	SAT970701NN13
Total del CFDI	Efecto del comprobante	Estado CFDI	Estatus de cancelación
\$889,471.27	Ingreso	Vigente	Cancelable con aceptación



 Imprimi



Enlaces

- [Declaración de Accesibilidad \(https://www.gob.mx/accesibilidad\)](https://www.gob.mx/accesibilidad)
- [Política de privacidad \(https://www.gob.mx/privacidad\)](https://www.gob.mx/privacidad)
- [Términos y Condiciones \(https://www.gob.mx/terminos\)](https://www.gob.mx/terminos)
- [Marco Jurídico \(http://www.ordenjuridico.gob.mx\)](http://www.ordenjuridico.gob.mx)
- [Portal de Obligaciones de Transparencia \(http://portaltransparencia.gob.mx\)](http://portaltransparencia.gob.mx)
- [Sistema Infomex \(https://www.infomex.org.mx/gobiernofederal/home.action\)](https://www.infomex.org.mx/gobiernofederal/home.action)
- [INAI \(http://inicio.ifai.org.mx/SitePages/ifai.aspx\)](http://inicio.ifai.org.mx/SitePages/ifai.aspx)
- [Mapa de sitio \(https://www.gob.mx/sitemap\)](https://www.gob.mx/sitemap)

¿Qué es gob.mx?

Es el portal único de trámites, información y participación ciudadana. [Leer más \(https://www.gob.mx/que-es-gobmx\)](https://www.gob.mx/que-es-gobmx)

- [English \(https://www.gob.mx/en/index\)](https://www.gob.mx/en/index)
- [Temas \(https://www.gob.mx/temas\)](https://www.gob.mx/temas)
- [Reformas \(http://reformas.gob.mx\)](http://reformas.gob.mx)

Contacto

Mesa de ayuda: dudas e información
gobmx@funcionpublica.gob.mx

[Denuncia contra servidores públicos \(https://www.gob.mx/tramites/ficha/presentacion-de-quejas-y-denuncias-en-la-sfp/SFP54\)](https://www.gob.mx/tramites/ficha/presentacion-de-quejas-y-denuncias-en-la-sfp/SFP54)

Mantente informado. Suscríbete.

usuario@ejemplo.com



Síguenos en

<https://www.facebook.com/gobmx> <https://twitter.com/gobmx>

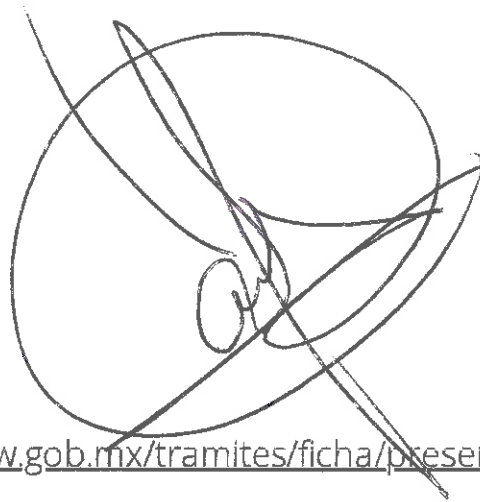

RFC emisor: MCB850101L21
 Nombre emisor: MUNICIPIO DE CHILPANCINGO DE LOS BRAVO
 Folio: 0363
 RFC receptor: SFA830301521
 Nombre receptor: SECRETARÍA DE FINANZAS Y ADMINISTRACIÓN DEL ESTADO DE GUERRERO.
 Uso CFDI: Por definir

Folio fiscal: 53A5DC58-086B-4652-8BF1-8B4E4F3F28EB
 No. de serie del CSD: 00001000000412357002
 Serie: B
 Código postal, fecha y hora de emisión: 39000 2020-05-20 13:50:37
 Efecto de comprobante: Ingreso
 Régimen fiscal: Personas Morales con Fines no Lucrativos

Conceptos

Clave del producto y/o servicio	No. identificación	Cantidad	Clave de unidad	Unidad	Valor unitario	Importe	Descuento	No. de pedimento	No. de cuenta predial
01010101		1	MCN	MES	801427.81	801427.81			
Descripción: PARTICIPACIONES FEDERALES A MUNICIPIOS (FONDO DE FOMENTO MUNICIPAL), CORRESPONDIENTES AL DÍA 7 DE MAYO DE 2020.									

Moneda: Peso Mexicano
 Forma de pago: Transferencia electrónica de fondos (incluye SPEI)
 Método de pago: Pago en una sola exhibición
 Condiciones de pago: CONTADO

Subtotal Total \$ 801,427.81
 Total \$ 801,427.81

Sello digital del CFDI:

GdrFvFjOB34f/gX4XaFFyu51V39x/+YVDIj3fShb1xrXN6uujDipjdvNbp3!eVCoBnuA7j7Gg!e3rM8VTnzJfEjE06kTxRfW5E8rDurB/4hx6VVE+b6RoSm/c2KANVTwuDS9e5oX1r1vDd12A9fVAHAYgN5aB1gMUKHsM8gDrTippPJE/M3ZE3PqGBkWBqZXT4B0nh5A0Yidfzz+uu9W7mVvj3BkXbKx3MKuRqD8V1KAVFCcHkjb2IGQqer/M0c9ACR0hh5X7O5UlyKVxiW14w51HCkI9SMBQCg6/c/bgLES38F8ikikAEtadeOK/7C8WDi0ItaBAZ04/A==

Sello digital del SAT:

CQkL1Yo6tsO/q0zW4Tw64rTIUTAp+LYVQV6UZ4FIHRMSZNKIVYDBscqzNRUaq/AW5+Mv/wzEutarj5ccnT03Xb78zYRcBu0e3b9pREKk3x1YPzjNyt1jPcpLkTH+QoVpDS80xD+6dlekf5EJKmEgGkW4WjRRwewhiUqMX1BpJynuAnU8vsBVDsMKknM8bpNSZCdpAn+pzOUSEa/Qs3WztGly9vnlb+beMvzh1rkdJ4/KETDbj8fUBgeL2jhhH25anxWDSVU8VboEdKujxDuQzg+VOuKBE8joux3Dmy2u/AafnnuuVJDyepKwNzolwmyYqavfScSWV5A==

Cadena Original del complemento de certificación digital del SAT:

||1.1|53A5DC58-086B-4652-8BF1-8B4E4F3F28EB|2020-05-20T14:22:05|SAT970701NN3|GdrFvFjOB34f/gX4XaFFyu51V39x/+YVDIj3fShb1xrXN6uujDipjdvNbp3HeVCoBnuA7j7Gg!e3rM8VTnzJfEjE06kTxRfW5E8rDurB/4hx6VVE+b6RoSm/c2KANVTwuDS9e5oX1r1vDd12A9fVAHAYgN5aB1gMUKHsM8gDrTippPJE/M3ZE3PqGBkWBqZXT4B0nh5A0Yidfzz+uu9W7mVvj3BkXbKx3MKuRqD8V1KAVFCcHkjb2IGQqer/M0c9ACR0hh5X7O5UlyKVxiW14w51HCkI9SMBQCg6/c/bgLES38F8ikikAEtadeOK/7C8WDi0ItaBAZ04/A==|00001000000403258748||

RFC del proveedor de certificación: SAT970701NN3 Fecha y hora de certificación: 2020-05-20 14:22:05
 No. de serie del certificado SAT 00001000000403258748

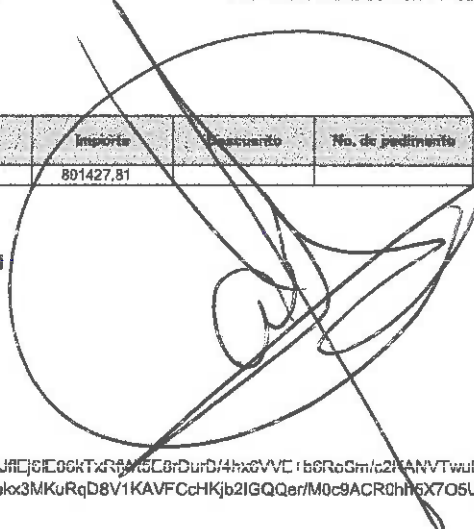

[⌂ \(http://www.gob.mx/\)](http://www.gob.mx/) Inicio

Verificación de comprobantes fiscales digitales por internet

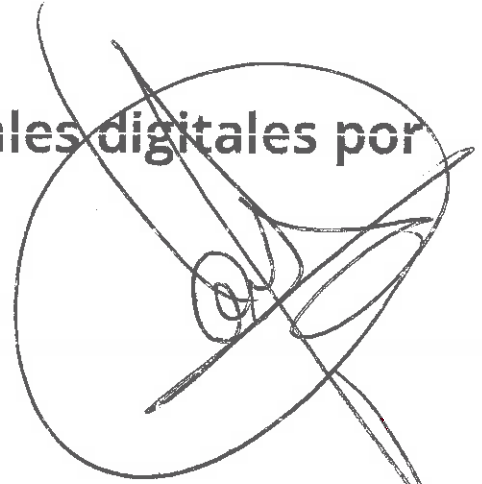

A través de esta opción, usted podrá verificar si el comprobante fue certificado por el SAT

Folio fiscal*:

RFC emisor*:

RFCE receptor*:



Proporcione los dígitos de la imagen*:

Verificar CFDI

* Datos obligatorios

RFC del emisor	Nombre o razón social del emisor	RFC del receptor	Nombre o razón social del receptor
MCB850101L21	MUNICIPIO DE CHILPANCINGO DE LOS BRAVO	SFA830301521	SECRETARÍA DE FINANZAS Y ADMINISTRACIÓN DEL ESTADO DE GUERRERO.
Folio fiscal	Fecha de expedición	Fecha certificación SAT	PAC que certificó
53A5DC58-086B-4652-8BF1-8B4E4F3F28EB	2020-05-20T13:50:37	2020-05-20T14:22:05	SAT970701NN3
Total del CFDI	Efecto del comprobante	Estado CFDI	Estatus de cancelación
\$801,427.81	Ingreso	Vigente	Cancelable con aceptación

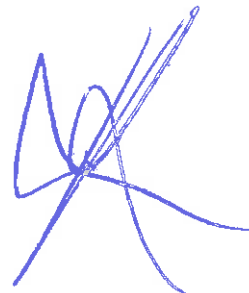

 Imprimir



Enlaces

- [Declaración de Accesibilidad \(https://www.gob.mx/accesibilidad\)](https://www.gob.mx/accesibilidad)
- [Política de privacidad \(https://www.gob.mx/privacidad\)](https://www.gob.mx/privacidad)
- [Términos y Condiciones \(https://www.gob.mx/terminos\)](https://www.gob.mx/terminos)
- [Marco Jurídico \(http://www.ordenjuridico.gob.mx\)](http://www.ordenjuridico.gob.mx)
- [Portal de Obligaciones de Transparencia \(http://portaltransparencia.gob.mx\)](http://portaltransparencia.gob.mx)
- [Sistema Infomex \(https://www.infomex.org.mx/gobierno/federal/home.action\)](https://www.infomex.org.mx/gobierno/federal/home.action)
- [INAI \(http://inicio.ifai.org.mx/SitePages/ifai.aspx\)](http://inicio.ifai.org.mx/SitePages/ifai.aspx)
- [Mapa de sitio \(https://www.gob.mx/sitemap\)](https://www.gob.mx/sitemap)

¿Qué es gob.mx?

Es el portal único de trámites, información y participación ciudadana. [Leer más \(https://www.gob.mx/que-es-gobmx\)](https://www.gob.mx/que-es-gobmx)

- [English \(https://www.gob.mx/en/index\)](https://www.gob.mx/en/index)
- [Temas \(https://www.gob.mx/temas\)](https://www.gob.mx/temas)
- [Reformas \(http://reformas.gob.mx\)](http://reformas.gob.mx)

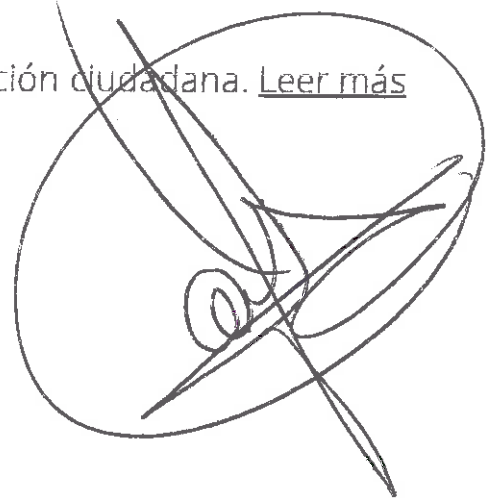

Contacto

Mesa de ayuda: dudas e información
gobmx@funcionpublica.gob.mx

[Denuncia contra servidores públicos \(https://www.gob.mx/tramites/ficha/presentacion-de-quejas-y-denuncias-en-la-sfp/SFP54\)](https://www.gob.mx/tramites/ficha/presentacion-de-quejas-y-denuncias-en-la-sfp/SFP54)

Mantente informado. Suscríbete.



Síguenos en

<https://www.facebook.com/gobmx> <https://twitter.com/gobmx>

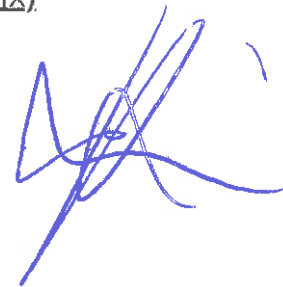



H. AYUNTAMIENTO MUNICIPAL DE CHILPANCINGO, GRO.

SECRETARIA DE FINANZAS Y ADMINISTRACION

GASTO CORRIENTE



PÓLIZA DE INGRESOS (DI-2) NO. 22

PROGRAMA: GASTO CORRIENTE
 FECHA: 14/may/20
 REFERENCIA: /O-I No. 1 Fecha: (01/ene/20) /
 BENEFICIARIO: MUNICIPIO DE CHILPANCINGO DE LOS BRAVO, GUERRERO
 CONCEPTO: REGISTRO DE LAS PARTICIPACIONES CORRESPONDIENTE AL DÍA 14 DE MAYO DE 2020

C U E N T A	DESCRIPCIÓN (CRI)	MONTO
181010101	FONDO GENERAL DE PARTICIPACIONES UNIDAD ADMINISTRATIVA: DIRECCION DE INGRESOS FUENTE DE FINANCIAMIENTO: 15 - RECURSOS FEDERALES	8,638,951.89
1810103	FONDO PARA LA INFRAESTRUCTURA A MUNICIPIOS (part. de Gasolina y Diésel FIM) UNIDAD ADMINISTRATIVA: DIRECCION DE INGRESOS FUENTE DE FINANCIAMIENTO: 15 - RECURSOS FEDERALES	589,932.46
1810103	FONDO PARA LA INFRAESTRUCTURA A MUNICIPIOS (Fondo de comp. Gasolina y Diésel FIM) UNIDAD ADMINISTRATIVA: DIRECCION DE INGRESOS FUENTE DE FINANCIAMIENTO: 15 - RECURSOS FEDERALES	493,920.97
1810202	FONDO DE AHORRO PARA CONTINGENCIAS (DESCUENTO FONDO GENERAL) UNIDAD ADMINISTRATIVA: DIRECCION DE INGRESOS FUENTE DE FINANCIAMIENTO: 15 - RECURSOS FEDERALES	1,070,171.65
1810204	PRESTAMO P/CONTINGENCIAS FINANCIERAS (DESCUENTO FONDO GENERAL) UNIDAD ADMINISTRATIVA: DIRECCION DE INGRESOS FUENTE DE FINANCIAMIENTO: 15 - RECURSOS FEDERALES	427,000.00
1810215	ISR POR CUENTA DE CAPACH (DESC. FONDO GENERAL) UNIDAD ADMINISTRATIVA: DIRECCION DE INGRESOS FUENTE DE FINANCIAMIENTO: 15 - RECURSOS FEDERALES	565,593.00

Monto total

11,785,569.97

C U E N T A	PLAN DE CUENTAS (CONTABILIDAD)	DEBE	HABER
42111008001001001	FONDO GENERAL DE PARTICIPACIONES		8,638,951.89
42111008001001003	FONDO PARA LA INFRAESTRUCTURA A MUNICIPIOS		589,932.46
42111008001001003	FONDO PARA LA INFRAESTRUCTURA A MUNICIPIOS		493,920.97
42111008001002002	FONDO DE AHORRO PARA CONTINGENCIAS		1,070,171.65
42111008001002004	PRESTAMO P/CONTINGENCIAS FINANCIERAS		427,000.00
42111008001002015	ISR POR CUENTA DE CAPACH		565,593.00
11225021027002	PARTICIPACIONES FEDERALES	8,638,951.89	
11225021023002	PARTICIPACIONES FEDERALES	2,719,618.08	
11226	CUENTAS POR COBRAR A ENTIDADES FEDERATIVAS Y MUNICIPIOS	427,000.00	
11225021027002	PARTICIPACIONES FEDERALES		8,638,951.89
11225021023002	PARTICIPACIONES FEDERALES		2,719,618.08
11226	CUENTAS POR COBRAR A ENTIDADES FEDERATIVAS Y MUNICIPIOS		427,000.00
11121021027002001	CTA No 01-14347188 GASTO CORRIENTE 2020	589,932.46	
11121021027002001	CTA No 01-14347188 GASTO CORRIENTE 2020	493,920.97	
11121021027002001	CTA No 01-14347188 GASTO CORRIENTE 2020	8,638,951.89	
11239021027005	FONDO DE AHORRO	1,070,171.65	
11239021027007	PRESTAMO PARA CONTINGENCIAS FINANCIERAS	427,000.00	



H. AYUNTAMIENTO MUNICIPAL DE CHILPANCINGO, GRO.

SECRETARIA DE FINANZAS Y ADMINISTRACION

GASTO CORRIENTE



PÓLIZA DE INGRESOS
(DI-2) NO. 22

PROGRAMA: GASTO CORRIENTE

FECHA: 14/may/20

C U E N T A	PLAN DE CUENTAS (CONTABILIDAD)	DEBE	HABER
-------------	--------------------------------	------	-------

1 1 2 3 9 0 2 1 0 2 7 0 1 0	DESCUENTOS POR CUENTA DE CAPACH (IMSS E ISR)	565,593.00	
-----------------------------	--	------------	--

Sumas iguales		23,571,139.94	23,571,139.94
----------------------	--	----------------------	----------------------

C U E N T A	PLAN DE CUENTAS (PRESUPUESTO)	DEBE	HABER
-------------	-------------------------------	------	-------

8 1 2	LEY DE INGRESOS POR EJECUTAR	11,785,569.97	
8 1 4	LEY DE INGRESOS DEVENGADA		11,785,569.97
8 1 4	LEY DE INGRESOS DEVENGADA	11,785,569.97	
8 1 5	LEY DE INGRESOS RECAUDADA		11,785,569.97

No. Cuenta	0114347188
No. Cliente	C3563359

FECHA		COD. DESCRIPCIÓN	REFERENCIA	CARGOS	ABONOS	SALDO	
OPER	LIQ					OPERACIÓN	LIQUIDACIÓN
13/MAY	13/MAY	T17 SPEI ENVIADO SANTANDER 0 01305202DO PAGO AGUA CAPACH ENERO A A Ref. 000097728 014 00014260655078440679 002601002005130000097728 CAPACH NVA 2019		200,000.00			
13/MAY	13/MAY	T17 SPEI ENVIADO SCOTIABANK 0 0130520PAG FAC 800 PUBLICIDAD ABRIL Ref. 000110473 044 00044260044009002065 002601002005130000110473 VERTICE DIARIO DE CHILPANCINGO		46,400.00			
13/MAY	13/MAY	CA9 CHEQUE PAGADO NO. . Ref. 29		5,000.00		3,124,083.69	3,124,083.69
14/MAY	14/MAY	T20 SPEI RECIBIDOINVE X 0 0000835TRANSFERENCIA DE FONDOS Ref. 107930660 059 00059180000835400018 004786227 BANCO INVE X, S.A. FIDUCIARIO POR CTA. DE			8,638,951.89		
14/MAY	14/MAY	T17 SPEI ENVIADO BANAME X 0 0140520PAG NOM MEC GC 1RA MAY 20 BANA Ref. 000180062 002 00002260700966768142 002601002005140000180062 MPIO DE CHILPANCINGO DE LOS BR		1,958,450.14			
14/MAY	14/MAY	W41 TRASPASO ENTRE CUENTAS PAG NOM MEC GC 1RA MAY 20 BBVABMRCASH Ref. REFBNTC00482889		1,122,524.78			
14/MAY	14/MAY	CA9 CHEQUE PAGADO NO. . PAGO EN EFECTIVO Ref. 30		5,000.00			
14/MAY	14/MAY	T17 SPEI ENVIADO HSBC 0 0140520PAG NOM MEC GC 1RA MAY 20 HSBC Ref. 000180884 021 00021260040566542700 002601002005140000180884 MUNICIPIO DE CHILPANCINGO DE L		520,577.39			
14/MAY	14/MAY	CA9 CHEQUE PAGADO NO. . PAGO EN EFECTIVO Ref. 31		7,500.00			
14/MAY	14/MAY	T17 SPEI ENVIADO BANORTE 0 0140520PAG NOM MEC GC 1RA MAY 20 BANO Ref. 000181402 072 00072260008626214833 002601002005140000181402 MUNICIPIO DE CHILPANCINGO DE L		1,905,349.84			
14/MAY	14/MAY	T20 SPEI RECIBIDOSANTANDER 0 5901871FDO COMP FIM CHILPANCINGO DE L Ref. 107992646 014 00014260655062793510 2020051440014 BET0000459018710 SECRETARIA DE FINANZAS Y ADMINISTRACION			589,932.46		
14/MAY	14/MAY	T17 SPEI ENVIADO AFIRME 0 0140520PAG NOM MEC GC 1RA MAY 20 AFIR Ref. 000181892 062 00062260113510031807 002601002005140000181892 MUNICIPIO DE CHILPAN PAGADORA		2,533,932.41			
14/MAY	14/MAY	T17 SPEI ENVIADO SCOTIABANK 0		1,454,633.56			

No. Cuenta	0114347188
No. Cliente	C3563359

FECHA OPER LIQ	COD. DESCRIPCIÓN	REFERENCIA	CARGOS	ABONOS	OPERACIÓN	SALDO LIQUIDACIÓN
	0140520PAG NOM MEC GC 1RA MAY 20 SCOT Ref. 000182097 044 00044260044005897481 002601002005140000182097 MUNICIPIO DE CHILPANCINGO DE L					
14/MAY	14/MAY T17 SPEI ENVIADO SANTANDER 0 0140520PAG NOM MEC GC 1RA MAY 20 SANT Ref. 000182297 014 00014260655044019319 002601002005140000182297 MUNICIPIO DE CHILPANCINGO DE L		422,127.01			
14/MAY	14/MAY T17 SPEI ENVIADO BANAMEX 0 0140520PAG NOM 61 Y 05 GC 1RA MAY 20 Ref. 000183755 002 00002260700966768142 002601002005140000183755 MPIO DE CHILPANCINGO DE LOS BR		131,207.54			
14/MAY	14/MAY T17 SPEI ENVIADO AFIRME 0 0140520PAG NOM 61 Y 05 GC 1RA MAY 20 Ref. 000184116 062 00062260113510031807 002601002005140000184116 MUNICIPIO DE CHILPAN PAGADORA		97,283.28			
14/MAY	14/MAY W41 TRASPASO ENTRE CUENTAS PAG NOM 61 05 GC 1RA MAY BBVABMRCASH Ref. REFBNTC00482889		235,288.65			
14/MAY	14/MAY T20 SPEI RECIBIDOSANTANDER 0 5969731INCENT GASOLINA FIM CHILPANCIN Ref. 108061614 014 00014260655062792883 2020051440014 BET0000459697310 SECRETARIA DE FINANZAS Y ADMINISTRACION			493,920.97		
14/MAY	14/MAY T17 SPEI ENVIADO HSBC 0 0140520PAG NOM 61 Y 05 GC 1RA MAY HSB Ref. 000190528 021 00021260040566542700 002601002005140000190528 MUNICIPIO DE CHILPANCINGO DE L		82,804.70			
14/MAY	14/MAY T17 SPEI ENVIADO BANORTE 0 0140520PAG NOM 61 Y 05 GC 1RA MAY 20 Ref. 000191207 072 00072260008626214833 002601002005140000191207 MUNICIPIO DE CHILPANCINGO DE L		89,919.66			
14/MAY	14/MAY T17 SPEI ENVIADO SANTANDER 0 0140520PAG NOM 61 Y 05 GC 1RA MAY 20 Ref. 000191979 014 00014260655044019319 002601002005140000191979 MUNICIPIO DE CHILPANCINGO DE L		110,525.50			
14/MAY	14/MAY T17 SPEI ENVIADO SCOTIABANK 0 0140520PAG NOM 61 Y 05 GC 1RA MAY 20 Ref. 000192523 044 00044260044005897481 002601002005140000192523 MUNICIPIO DE CHILPANCINGO DE L		62,902.46			
14/MAY	14/MAY T17 SPEI ENVIADO BANAMEX 0 0140520COMPENSACION REGIDORES 1RA MAY Ref. 000193667 002 00002260700966768142 002601002005140000193667		48,312.00			

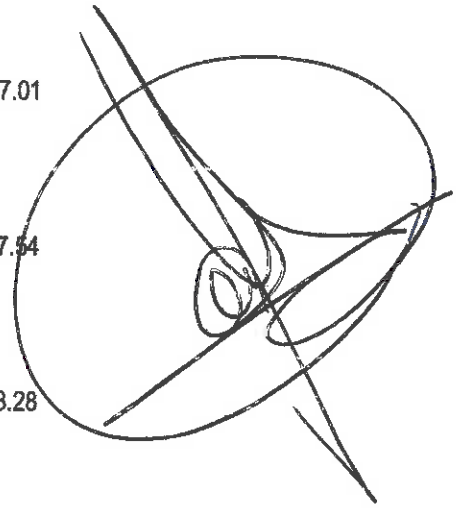

RFC emisor: MCB850101L21
 Nombre emisor: MUNICIPIO DE CHILPANCINGO DE LOS BRAVO
 Folio: 0372
 RFC receptor: SFA830301521
 Nombre receptor: SECRETARÍA DE FINANZAS Y ADMINISTRACIÓN DEL ESTADO DE GUERRERO.
 Uso CFDI: Por definir

Folio fiscal: 881DD419-3F7E-44E0-8BF6-F7A26EBCA6EB
 No. de serie del CSD: 00001000000412357002
 Serie: B
 Código postal, fecha y hora de emisión: 39000 2020-05-20 14:52:38
 Efecto de comprobante: Ingreso
 Régimen fiscal: Personas Morales con Fines no Lucrativos

Conceptos

Clave del producto y/o servicio	No. identificación	Cantidad	Clave de unidad	Unidad	Valor unitario	Importe	Descuento	No. de pedimento	No. de cuenta crédito
01010101		1	MON	MES	8638951.89	8638951.89			
Descripción: PARTICIPACIONES FEDERALES A MUNICIPIOS (FONDO GENERAL), CORRESPONDIENTES AL DÍA 14 DE MAYO DE 2020.									

Moneda: Peso Mexicano
 Forma de pago: Transferencia electrónica de fondos (incluye SPEI)
 Método de pago: Pago en una sola exhibición
 Condiciones de pago: CONTADO

Subtotal Total \$ 8,638,951.89
 Total \$ 8,638,951.89

Sello digital del CFDI:

EVYsZJKTM6LPeQfxiawQiqx25N+S7uxEhDcwaYdzjnN2E9hOFP8siY7X19/avDwjf1ZT/cv3ujgChrX3uUzuNFoZxU30ngsPXG+ppWnKowH8VQ6vnXsIkjH60KMgE5FbOeJomniScNEEMfR0gV1pQODIqUcwgeVLa1oP96ofnXRsljmiVYGe5viKNfUjyxvdcysaDihE1GzEiAosIPba5yb7/0KszydUihuDn1VP/ZDcdnupTLTqbCRCzKwCQA2vXSSe3ajQW3AbBfgVwiSZLzoXzN3hqjm1YszMjna189u3LlispIrljJNIRQDeLWqcpU/wfOLwtomfHX7AE05g==

Sello digital del SAT:

Vp1NNcQV53V219i39rNNV6kUQGELq9jlywAeUT9GDdqRowMHZ2L0+xiMapb10Yx1DhwUeGd0zDPoCJH/xu2ya+Kgf6spnbnlMrbpifMgiCgmMUbtMhgye2pNA4ZW2+AuWb4/reYKshqLapfcoJTZ+PuuJbGg0u8Q1dIRGaRV05OvLl8WukPsmTcTGv0MVL5PyguawmFQgc+9PFRQLL0VNP/QbGc0F0hmyTR0S08mJ9jE6t+wStqyVX4l3gHFMonroON6ppbPchAaWUSGo/Nc3bfme5UgLiRrwUYsmIAjszDkzhH0CdNWmsbMtbkVadfaSRK9cJlIKXn1v7W3gFpw==

Cadena Original del complemento de certificación digital del SAT:

[|1.1|881DD419-3F7E-44E0-8BF6-F7A26EBCA6EB|2020-05-20T18:15:09|SAT970701NN3|EVYsZJKTM6LPeQfxiawQiqx25N+S7uxEhDcwaYdzjnN2E9hOFP8siY7X19/avDwjf1ZT/cv3ujgChrX3uUzuNFoZxU30ngsPXG+ppWnKowH8VQ6vnXsIkjH60KMgE5FbOeJomniScNEEMfR0gV1pQODIqUcwgeVLa1oP96ofnXRsljmiVYGe5viKNfUjyxvdcysaDihE1GzEiAosIPba5yb7/0KszydUihuDn1VP/ZDcdnupTLTqbCRCzKwCQA2vXSSe3ajQW3AbBfgVwiSZLzoXzN3hqjm1YszMjna189u3LlispIrljJNIRQDeLWqcpU/wfOLwtomfHX7AE05g==|00001000000403258748|]

RFC del proveedor de certificación: SAT970701NN3 Fecha y hora de certificación: 2020-05-20 18:15:09

No. de serie del certificado SAT 00001000000403258748

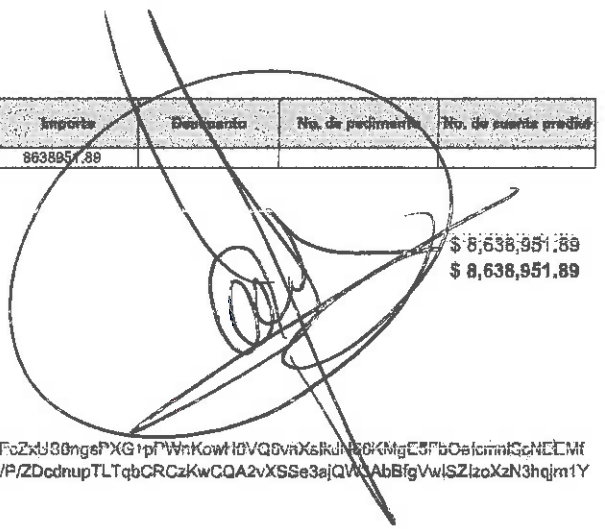

20/05/20

 (<http://www.gob.mx/>) Inicio

Verificación de comprobantes fiscales digitales por internet

A través de esta opción, usted podrá verificar si el comprobante fue certificado por el SAT

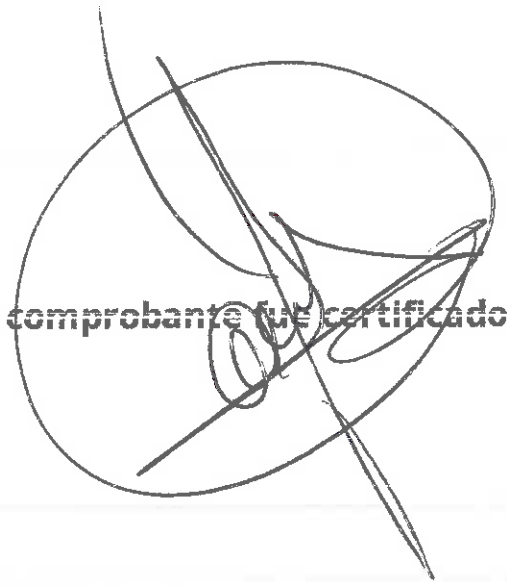

Folio fiscal*:

RFC emisor*:

RFC receptor*:



Proporcione los dígitos de la imagen*:



Verificar CFDI

* Datos obligatorios

RFC del emisor	Nombre o razón social del emisor	RFC del receptor	Nombre o razón social del receptor
MCB850101L21	MUNICIPIO DE CHILPANCINGO DE LOS BRAVO	SFA830301521	SECRETARÍA DE FINANZAS Y ADMINISTRACIÓN DEL ESTADO DE GUERRERO.
Folio fiscal	Fecha de expedición	Fecha certificación SAT	PAC que certificó
881DD419-3F7E-44E0-8BF6-F7A26EBCA6EB	2020-05-20T14:52:38	2020-05-20T18:15:09	SAT970701NN3
Total del CFDI	Efecto del comprobante	Estado CFDI	Estatus de cancelación
\$8,638,951.89	Ingreso	Vigente	Cancelable con aceptación



 Imprimir



Enlaces

- [Declaración de Accesibilidad \(https://www.gob.mx/accesibilidad\)](https://www.gob.mx/accesibilidad)
- [Política de privacidad \(https://www.gob.mx/privacidad\)](https://www.gob.mx/privacidad)
- [Términos y Condiciones \(https://www.gob.mx/terminos\)](https://www.gob.mx/terminos)
- [Marco Jurídico \(http://www.ordenjuridico.gob.mx\)](http://www.ordenjuridico.gob.mx)
- [Portal de Obligaciones de Transparencia \(http://portaltransparencia.gob.mx\)](http://portaltransparencia.gob.mx)
- [Sistema Infomex \(https://www.infomex.org.mx/gobierno/federal/home.action\)](https://www.infomex.org.mx/gobierno/federal/home.action)
- [INAL \(http://inicio.ifai.org.mx/SitePages/ifai.aspx\)](http://inicio.ifai.org.mx/SitePages/ifai.aspx)
- [Mapa de sitio \(https://www.gob.mx/sitemap\)](https://www.gob.mx/sitemap)

¿Qué es gob.mx?

Es el portal único de trámites, información y participación ciudadana. [Leer más \(https://www.gob.mx/que-es-gobmx\)](https://www.gob.mx/que-es-gobmx)

- [English \(https://www.gob.mx/en/index\)](https://www.gob.mx/en/index)
- [Temas \(https://www.gob.mx/temas\)](https://www.gob.mx/temas)
- [Reformas \(http://reformas.gob.mx\)](http://reformas.gob.mx)

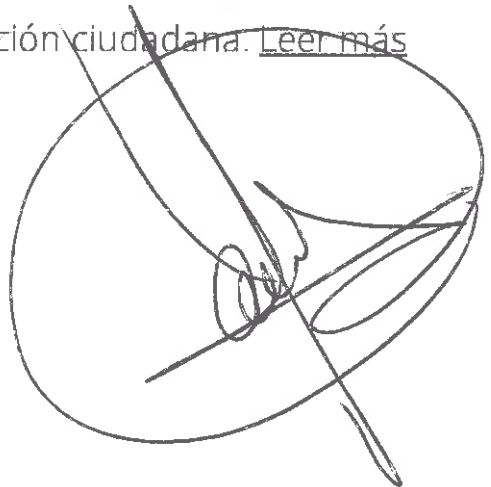

Contacto

Mesa de ayuda: dudas e información
gobmx@funcionpublica.gob.mx

[Denuncia contra servidores públicos \(https://www.gob.mx/tramites/ficha/presentacion-de-quejas-y-denuncias-en-la-sfp/SFP54\)](https://www.gob.mx/tramites/ficha/presentacion-de-quejas-y-denuncias-en-la-sfp/SFP54)

Mantente informado. Suscríbete.

usuario@ejemplo.com



Síguenos en

<https://www.facebook.com/gobmx> <https://twitter.com/gobmx>

RFC emisor: MCB850101L21
 Nombre emisor: MUNICIPIO DE CHILPANCINGO DE LOS BRAVO
 Folio: 0365
 RFC receptor: SFA830301521
 Nombre receptor: SECRETARÍA DE FINANZAS Y ADMINISTRACIÓN DEL ESTADO DE GUERRERO.
 Uso CFDI: Por definir

Folio fiscal: EA2CD312-B3CE-4651-BECC-A8F65423C618
 No. de serie del CSD: 00001000000412357002
 Serie: B
 Código postal, fecha y hora de emisión: 39000 2020-05-20 14:09:41
 Efecto de comprobante: Ingreso
 Régimen fiscal: Personas Morales con Fines no Lucrativos

Conceptos

Clave del producto y/o servicio	No. identificación	Cantidad	Clave de unidad	Unidad	Valor unitario	Importe	Descuento	No. de pagos	No. de series (precio)
01010101		1	MON	MES	589932.46	589932.46			
Descripción: PARTICIPACIONES FEDERALES A MUNICIPIOS, FONDO DE COMPENSACIÓN (FONDO PARA LA INFRAESTRUCTURA A MUNICIPIOS), CORRESPONDIENTES AL DÍA 14 DE MAYO DE 2020.									

Moneda: Peso Mexicano
 Forma de pago: Transferencia electrónica de fondos (incluye SPEI)
 Método de pago: Pago en una sola exhibición
 Condiciones de pago: CONTADO

Subtotal Total \$ 589,932.46
 Total \$ 589,932.46

Sello digital del CFDI:

epPRq2gDkcrf+UPIYgYXqmDyLIE2HtAmbSU9/gLtm9bQR0pTxqM5zTzBgFAEIXJA7H1n783solqq5v+IAi0Lcp7E4zMPcyd9qWEDAtPpRpaDII0L4fC+Ox34y8/xyNuffDASjlxUJaYatjDpKx59h/vBXrHfF8hWiQaWice9itEVjb3urpkLIPA5nwEUQreNyk7gz4CNtGxQIz6PvVhAzohwmDKbbFZ0zALEFm9NEEEIEvd+2B30QOyYV+zmu+WpLLXDT1ianF4RcAXdVZaeq3FijgYJy9+jtNZK1hbUsMJFq1qUNKT4oEwd4InCY5IBhuwu2KE58eI/UBHhcQ==

Sello digital del SAT:

jPnnLrWRWZ18NSP2e6DTpIUQTztm4xb6Kq+iHuTWj5u8AAOAHlie4xCGiG/a03pWfrwzasgckeNKPOh6G8p/LU9SZcwitPDSonSgFTWGsZYx5ZY2aZ0JcofUnj+P4OTUSHNlKcSINKl8AcySnKl3gDv8yHapaWnqMrkUAAT8EcP2MLhQ/GeVUjrWZcPEvHfK7uva/L3huZAXT2Jl2Qb+aJvKZclFalPexWDYOBCCK7/Y1d+Shstd+zjCgynDnoi4NGcJVLzQYBxVE/mTUPVf3SGp9zz5cWqJsdZMePH0PPXo/ZXooAATa4xwgvNfS/TWTanzKAU74AUJA==

Cadena Original del complemento de certificación digital del SAT:

{|1.1|EA2CD312-B3CE-4651-BECC-A8F65423C618|2020-05-20T14:24:32|SAT970701NN3|epPRq2gDkcrf+UPIYgYXqmDyLIE2HtAmbSU9/gLtm9bQR0p1xqM5z1zBgFAEIXJA7H1n783solqq5v+IAi0Lcp7E4zMPcyd9qWEDAtPpRpaDII0L4fC+Ox34y8/xyNuffDASjlxUJaYatjDpKx59h/vBXrHfF8hWiQaWice9itEVjb3urpkLIPA5nwEUQreNyk7gz4CNtGxQIz6PvVhAzohwmDKbbFZ0zALEFm9NEEEIEvd+2B30QOyYV+zmu+WpLLXDT1ianF4RcAXdVZaeq3FijgYJy9+jtNZK1hbUsMJFq1qUNKT4oEwd4InCY5IBhuwu2KE58eI/UBHhcQ==|00001000000403258748|}

RFC del proveedor de certificación: SAT970701NN3 Fecha y hora de certificación: 2020-05-20 14:24:32
 No. de serie del certificado SAT 00001000000403258748

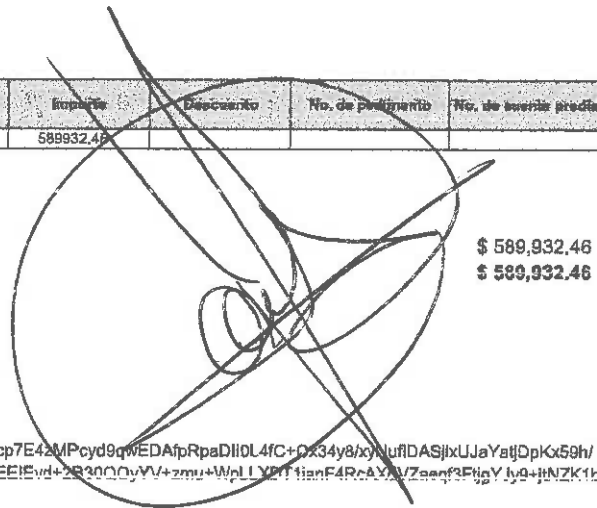

 (<http://www.gob.mx/>) Inicio

Verificación de comprobantes fiscales digitales por internet

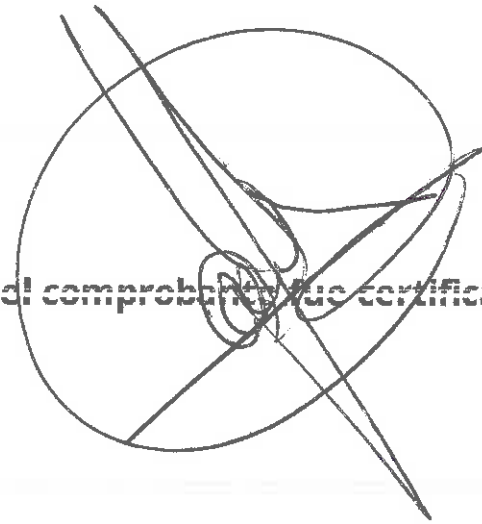

A través de esta opción, usted podrá verificar si el comprobante fue certificado por el SAT

Folio fiscal*:

RFC emisor*:

RFC receptor*:



Proporcione los dígitos de la imagen*:

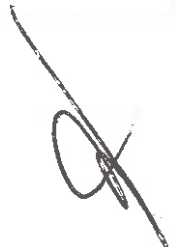

Verificar CFDI

* Datos obligatorios

RFC del emisor	Nombre o razón social del emisor	RFC del receptor	Nombre o razón social del receptor
MCB850101L21	MUNICIPIO DE CHILPANCINGO DE LOS BRAVO	SFA830301521	SECRETARÍA DE FINANZAS Y ADMINISTRACIÓN DEL ESTADO DE GUERRERO.
Folio fiscal	Fecha de expedición	Fecha certificación SAT	PAC que certificó
EA2CD312-B3CE-4651-BECC-A8F65423C618	2020-05-20T14:09:41	2020-05-20T14:24:32	SAT970701NN3
Total del CFDI	Efecto del comprobante	Estado CFDI	Estatus de cancelación
\$589,932.46	Ingreso	Vigente	Cancelable con aceptación

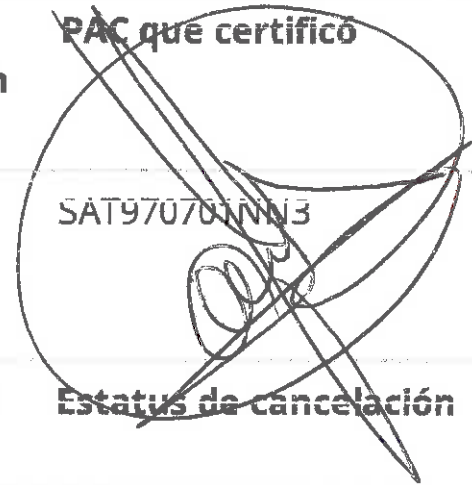

Imprimir

Enlaces

- [Declaración de Accesibilidad \(https://www.gob.mx/accesibilidad\)](https://www.gob.mx/accesibilidad)
- [Política de privacidad \(https://www.gob.mx/privacidad\)](https://www.gob.mx/privacidad)
- [Términos y Condiciones \(https://www.gob.mx/terminos\)](https://www.gob.mx/terminos)
- [Marco Jurídico \(http://www.ordenjuridico.gob.mx\)](http://www.ordenjuridico.gob.mx)
- [Portal de Obligaciones de Transparencia \(http://portaltransparencia.gob.mx\)](http://portaltransparencia.gob.mx)
- [Sistema Infomex \(https://www.infomex.org.mx/gobiernofederal/home.action\)](https://www.infomex.org.mx/gobiernofederal/home.action)
- [INAI \(http://inicio.ifai.org.mx/SitePages/ifai.aspx\)](http://inicio.ifai.org.mx/SitePages/ifai.aspx)
- [Mapa de sitio \(https://www.gob.mx/sitemap\)](https://www.gob.mx/sitemap)

¿Qué es gob.mx?

Es el portal único de trámites, información y participación ciudadana. [Leer más \(https://www.gob.mx/que-es-gobmx\)](https://www.gob.mx/que-es-gobmx)

- [English \(https://www.gob.mx/en/index\)](https://www.gob.mx/en/index)
- [Temas \(https://www.gob.mx/temas\)](https://www.gob.mx/temas)
- [Reformas \(http://reformas.gob.mx\)](http://reformas.gob.mx)



Contacto

Mesa de ayuda: dudas e información
gobmx@funcionpublica.gob.mx

[Denuncia contra servidores públicos \(https://www.gob.mx/tramites/ficha/presentacion-de-quejas-y-denuncias-en-la-sfp/SFP54\)](https://www.gob.mx/tramites/ficha/presentacion-de-quejas-y-denuncias-en-la-sfp/SFP54)

Mantente informado. Suscríbete.

usuario@ejemplo.com



Síguenos en

[\(https://www.facebook.com/gobmx\)](https://www.facebook.com/gobmx) [\(https://twitter.com/gobmx\)](https://twitter.com/gobmx)



RFC emisor: MCB850101L21
Nombre emisor: MUNICIPIO DE CHILPANCINGO DE LOS BRAVO
Folio: 0367
RFC receptor: SFA830301521
Nombre receptor: SECRETARÍA DE FINANZAS Y ADMINISTRACIÓN DEL ESTADO DE GUERRERO.
Uso CFDI: Por definir

Folio fiscal: E15141AA-3268-4822-B99B-FB745EFE1759
No. de serie del CSD: 00001000000412357002
Serie: B
Código postal, fecha y hora de emisión: 39000 2020-05-20 14:25:49
Efecto de comprobante: Ingreso
Régimen fiscal: Personas Morales con Fines no Lucrativos

Conceptos

Clave del producto y/o servicio	No. identificación	Cantidad	Clave de unidad	Unidad	Valor unitario	Importe	Descuentos	No. de pavimentos	No. de cuotas pendientes
01010101		1	MON	MES	493920.97	493920.97			
Descripción	PARTICIPACIONES FEDERALES A MUNICIPIOS, INCENTIVOS A LA VENTA FINAL DE GASOLINA Y DIESEL (FONDO PARA LA INFRAESTRUCTURA A MUNICIPIOS) CORRESPONDIENTES AL DÍA 14 DE MAYO DE 2020.								

Moneda: Peso Mexicano
Forma de pago: Transferencia electrónica de fondos (incluye SPEI)
Método de pago: Pago en una sola exhibición
Condiciones de pago: CONTADO

Subtotal Total \$ 493,920.97
Total \$ 493,920.97

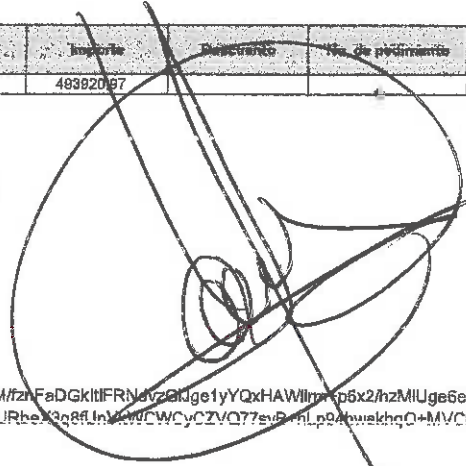

Sello digital del CFDI:

PpcAUPw2oEMV7h0+OXetoQdo8f+gGzxebMVjLruvbtjUUprrckuy+ds6HwPCxQk2QPAiquDHYk9a3hDzMfznFaDGkItFRNdVzGJge1yYQxHAWllrm+px2/hzMIUge6e8VeeJKNoyGcWpT
h7w0ZFhZCdCMozTv+XLL1vXNN6E92FjerVut2J11S0JMg7P1JX+8XkACY1SkXZR40IB1Y2cwuvjeCi4A9URbeX3q8fUnVkwWCWcyCZVQ77svB+nLp94hwkqhQ+MVC83Aw6Nn2f8Z487+
vv3kmMulduhG4bBy4i1518ImwIZT8kCzmtFwnZjOQkXAvjBTA4eZQ==

Sello digital del SAT:

feD0RwcCDLxtMgc8+3wYMOITns1oEWEbsDfpNSM4O8CjrEUKB08fLzPPhbBmkAPM8v3hivg+RYs5EIMFvL1aL09hLhgOBIT3sZ79V4S5KqHs3quEHcsQmV0h/HTyBu5Q+X+aXkFIYMI
Q/Ay3Z0B2K4gnrXPnwaAOK4HObcsYqyby7A3HzFpkG10DaDe+bwaEvgocC3ShCMcoEyyxmGon+uAz3YlgURu3FU7ggZ06oDIXLkXclUJ6CJhfSKjz1W7/38NT3aLxhKtkyTK0Uj+9oKM
vS0nSkQ4QqXmWdXrbCISzIBNPGImU2/5yWBvGdFLOurRYILQPdfeCYQ==

Cadena Original del complemento de certificación digital del SAT:

||1.1|E15141AA-3268-4822-B99B-FB745EFE1759|2020-05-20T18:10:30|SAT970701NN3|PpcAUPw2oEMV7h0+OXetoQdo8f+gGzxebMVjLruvbtjUUprrckuy+ds6HwPCxQk2QPAiquDHYk9a3hDzMfznFaDGkItFRNdVzGJge1yYQxHAWllrm+px2/hzMIUge6e8VeeJKNoyGcWpT+h7w0ZFhZCdCMozTv+XLL1vXNN6E92FjerVut2J11S0JMg7P1JX+8XkACY1SkXZR40IB1Y2cwuvjeCi4A9URbeX3q8fUnVkwWCWcyCZVQ77svB+nLp94hwkqhQ+MVC83Aw6Nn2f8Z487+vv3kmMulduhG4bBy4i1518ImwIZT8kCzmtFwnZjOQkXAvjBTA4eZQ==|0000100000403258748||

RFC del proveedor de certificación: SAT970701NN3 **Fecha y hora de certificación:** 2020-05-20 18:10:30
No. de serie del certificado SAT 0000100000403258748



[Handwritten signature]

 (<http://www.gob.mx/>) Inicio

Verificación de comprobantes fiscales digitales por internet

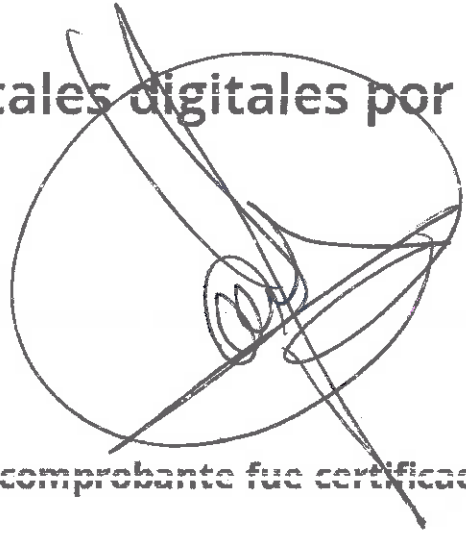

A través de esta opción, usted podrá verificar si el comprobante fue certificado por el SAT

Folio fiscal*:

RFC emisor*:

RFC receptor*:



Proporcione los dígitos de la imagen*:



Verificar CFDI

* Datos obligatorios

RFC del emisor	Nombre o razón social del emisor	RFC del receptor	Nombre o razón social del receptor
MCB850101L21	MUNICIPIO DE CHILPANCINGO DE LOS BRAVO	SFA830301521	SECRETARÍA DE FINANZAS Y ADMINISTRACIÓN DEL ESTADO DE GUERRERO.
Folio fiscal	Fecha de expedición	Fecha certificación SAT	PAC que certificó
E15141AA-3268-4822-B99B-FB745EFE1759	2020-05-20T14:25:49	2020-05-20T18:10:30	SAT970701#NN3
Total del CFDI	Efecto del comprobante	Estado CFDI	Estatus de cancelación
\$493,920.97	Ingreso	Vigente	Cancelable con aceptación

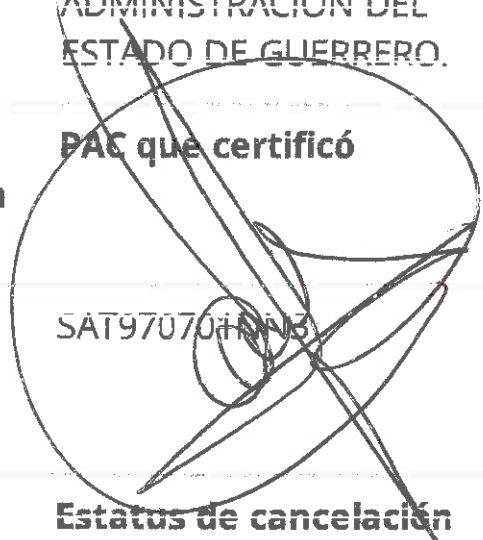

Imprimir

Enlaces

- [Declaración de Accesibilidad \(https://www.gob.mx/accesibilidad\)](https://www.gob.mx/accesibilidad)
- [Política de privacidad \(https://www.gob.mx/privacidad\)](https://www.gob.mx/privacidad)
- [Términos y Condiciones \(https://www.gob.mx/terminos\)](https://www.gob.mx/terminos)
- [Marco Jurídico \(http://www.ordenjuridico.gob.mx\)](http://www.ordenjuridico.gob.mx)
- [Portal de Obligaciones de Transparencia \(http://portaltransparencia.gob.mx\)](http://portaltransparencia.gob.mx)
- [Sistema Infomex \(https://www.infomex.org.mx/gobiernofederal/home.action\)](https://www.infomex.org.mx/gobiernofederal/home.action)
- [INAI \(http://inicio.ifai.org.mx/SitePages/ifai.aspx\)](http://inicio.ifai.org.mx/SitePages/ifai.aspx)
- [Mapa de sitio \(https://www.gob.mx/sitemap\)](https://www.gob.mx/sitemap)

¿Qué es gob.mx?

Es el portal único de trámites, información y participación ciudadana. [Leer más \(https://www.gob.mx/que-es-gobmx\)](https://www.gob.mx/que-es-gobmx)

- [English \(https://www.gob.mx/en/index\)](https://www.gob.mx/en/index)
- [Temas \(https://www.gob.mx/temas\)](https://www.gob.mx/temas)
- [Reformas \(http://reformas.gob.mx\)](http://reformas.gob.mx)

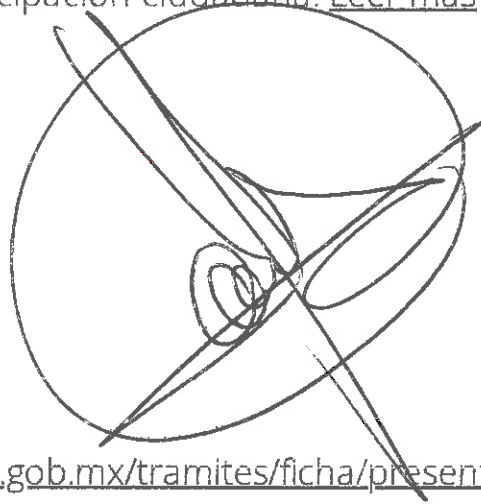

Contacto

Mesa de ayuda: dudas e información
gobmx@funcionpublica.gob.mx

[Denuncia contra servidores públicos \(https://www.gob.mx/tramites/ficha/presentacion-de-quejas-y-denuncias-en-la-sfp/SFP54\)](https://www.gob.mx/tramites/ficha/presentacion-de-quejas-y-denuncias-en-la-sfp/SFP54)

Mantente informado. Suscríbete.



Síguenos en

<https://www.facebook.com/gobmx> <https://twitter.com/gobmx>



RFC emisor: MCB850101L21
Nombre emisor: MUNICIPIO DE CHILPANCINGO DE LOS BRAVO
Folio: 0371
RFC receptor: SFA830301521
Nombre receptor: SECRETARIA DE FINANZAS Y ADMINISTRACION DEL ESTADO DE GUERRERO.
Uso CFDI: Por definir

Folio fiscal: 29C5C236-E7FD-4DDB-BBA6-DE2A31D415E8
No. de serie del CSD: 00001000000412357002
Serie: B
Código postal, fecha y hora de emisión: 39000 2020-05-20 14:49:49
Efecto de comprobante: Ingreso
Régimen fiscal: Personas Morales con Fines no Lucrativos

Conceptos

Clave del producto o servicio	No. identificación	Cantidad	Clave de unidad	Unidad	Valor unitario	Importe	Base imponible	No. de pago	No. de cuenta auxiliar
01010101		1	MON	MES	1070171.65	1070171.65			
PARTICIPACIONES FEDERALES A MUNICIPIOS (FONDO GENERAL), CORRES PONDIENTES AL DÍA 14 DE MAYO DE 2020.									

Moneda: Peso Mexicano
Forma de pago: Transferencia electrónica de fondos (incluye SPEI)
Método de pago: Pago en una sola exhibición
Condiciones de pago: CONTADO

Subtotal: \$1,070,171.65
Total: \$1,070,171.65

Sello digital del CFDI:

XDMjYVY6mWiaSojv8i0Ih1vDlRzhrRUQmdKWu3750Xe/ACkzL7OKI3PmQO3A5QWcvevSkPif0ADnEfgcl5nw4JpONYfEUOmBIYfCE3poSloSiy+QNOOafYNg/wLdW9IN7+A36fa9aUGH505ZJuxa6oQBZcfAWG/Af70Y8YsUrq5VLMjVUuj6qRVG3YZ857OUiRe0AA0yJ6FpHSwYjpw7Ws31WnRk3oebgX/JgdeXIN4ueRZ8fB4WLBcgin8sKnuPs61qLSFAIblux0S2Kqr7v2jcNFBJM0m74LmqgTyoaIPKTA4Wn0aAmPwt0GcimrPD2IUBXuXCL3edAw==

Sello digital del SAT:

M3XMdhVpGifTnbZ87WBUdS9BY62ls86iNdmizW454EbAsuKWBD5eHBPIrHBjMjYfBrXzQwbIKOtc7en23anfm4RLUwxlpJ5R1T5a3NoI6gZvzAxNPhHUrne8Dg6aYZfSu+Uuj8Dnasftp9wAoc88ThGCRIngw38MvrPjRpYjSv5gbumrp9mOnFSTpMsJ3JpSCJ3asSKWhPr9ErY5urHBTcev80KvN/dalao5OEw3cjqUqUtaMBsuH/Ra5VUnY0A17fUMA6ONRDw4E5ljqFw8zUYOImhv1C8gqMonErwKJhUya0MgxlSgq17db44ZKE3vQ8R5xe6ZGZVw==

Cadena Original del complemento de certificación digital del SAT:

[|1.1|29C5C236-E7FD-4DDB-BBA6-DE2A31D415E8|2020-05-20T18:13:53|SAT970701NN3|XDMjYVY6mWiaSojv8i0Ih1vDlRzhrRUQmdKWu3750Xe/AE/kzL7OKI3PmQO3A5QWcvevSkPif0ADnEfgcl5nw4JpONYfEUOmBIYfCE3poSloSiy+QNOOafYNg/wLdW9IN7+A36fa9aUGH505ZJuxa6oQBZcfAWG/Af70Y8YsUrq5VLMjVUuj6qRVG3YZ857OUiRe0AA0yJ6FpHSwYjpw7Ws31WnRk3oebgX/JgdeXIN4ueRZ8fB4WLBcgin8sKnuPs61qLSFAIblux0S2Kqr7v2jcNFBJM0m74LmqgTyoaIPKTA4Wn0aAmPwt0GcimrPD2IUBXuXCL3edAw=|00001000000403258748|]

RFC del proveedor de certificación: GAT970701NN3 **Fecha y hora de certificación:** 2020-05-20 14:49:53

No. de serie del certificado SAT: 00001000000403258748

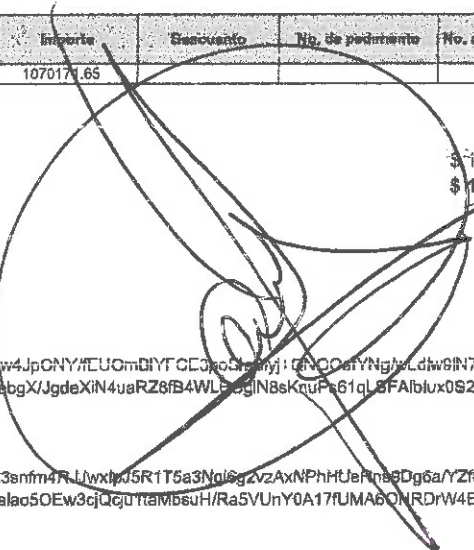

 (<http://www.gob.mx/>) Inicio

Verificación de comprobantes fiscales digitales por internet

A través de esta opción, usted podrá verificar si el comprobante fue certificado por el SAT

Folio fiscal*:

RFC emisor*:

RFC receptor*:

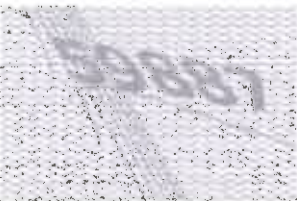

Proporcione los dígitos de la imagen*:



Verificar CFDI

* Datos obligatorios

RFC del emisor	Nombre o razón social del emisor	RFC del receptor	Nombre o razón social del receptor
MCB850101L21	MUNICIPIO DE CHILPANCINGO DE LOS BRAVO	SFA830301521	SECRETARÍA DE FINANZAS Y ADMINISTRACIÓN DEL ESTADO DE GUERRERO.
Folio fiscal	Fecha de expedición	Fecha certificación SAT	PAC que certificó
29C5C236-E7FD-4DDB-BBA6-DE2A31D415E8	2020-05-20T14:49:49	2020-05-20T18:13:53	SAT970701NN3 
Total del CFDI	Efecto del comprobante	Estado CFDI	Estatus de cancelación
\$1,070,171.65	Ingreso	Vigente	Cancelable con aceptación



Imprimir



Enlaces

- [Declaración de Accesibilidad \(https://www.gob.mx/accesibilidad\)](https://www.gob.mx/accesibilidad)
- [Política de privacidad \(https://www.gob.mx/privacidad\)](https://www.gob.mx/privacidad)
- [Términos y Condiciones \(https://www.gob.mx/terminos\)](https://www.gob.mx/terminos)
- [Marco Jurídico \(http://www.ordenjuridico.gob.mx\)](http://www.ordenjuridico.gob.mx)
- [Portal de Obligaciones de Transparencia \(http://portaltransparencia.gob.mx\)](http://portaltransparencia.gob.mx)
- [Sistema Infomex \(https://www.infomex.org.mx/gobiernofederal/home.action\)](https://www.infomex.org.mx/gobiernofederal/home.action)
- [INAI \(http://inicio.ifai.org.mx/SitePages/ifai.aspx\)](http://inicio.ifai.org.mx/SitePages/ifai.aspx)
- [Mapa de sitio \(https://www.gob.mx/sitemap\)](https://www.gob.mx/sitemap)

¿Qué es gob.mx?

Es el portal único de trámites, información y participación ciudadana. [Leer más \(https://www.gob.mx/que-es-gobmx\)](https://www.gob.mx/que-es-gobmx)

- [English \(https://www.gob.mx/en/index\)](https://www.gob.mx/en/index)
- [Temas \(https://www.gob.mx/temas\)](https://www.gob.mx/temas)
- [Reformas \(http://reformas.gob.mx\)](http://reformas.gob.mx)

Contacto

Mesa de ayuda: dudas e información
gobmx@funcionpublica.gob.mx

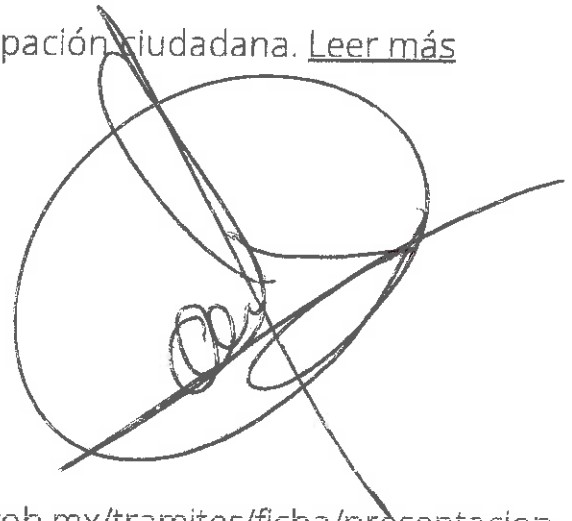

[Denuncia contra servidores públicos \(https://www.gob.mx/tramites/ficha/presentacion-de-quejas-y-denuncias-en-la-sfp/SFP54\)](https://www.gob.mx/tramites/ficha/presentacion-de-quejas-y-denuncias-en-la-sfp/SFP54)

Mantente informado. Suscríbete.

usuario@ejemplo.com



Síguenos en

<https://www.facebook.com/gobmx> <https://twitter.com/gobmx>



RFC emisor: MCB850101L21
 Nombre emisor: MUNICIPIO DE CHILPANCINGO DE LOS BRAVO
 Folio: 0370
 RFC receptor: SFA830301521
 Nombre receptor: SECRETARÍA DE FINANZAS Y ADMINISTRACIÓN DEL ESTADO DE GUERRERO.
 Uso CFDI: Por definir

Folio fiscal: F391D6A5-0D8D-41F9-AAAC-97E4E0D79B79
 No. de serie del CSD: 00001000000412357002
 Serie: B
 Código postal, fecha y hora de emisión: 39000 2020-05-20 14:47:00
 Efecto de comprobante: Ingreso
 Régimen fiscal: Personas Morales con Fines no Lucrativos

Conceptos

Clave del producto y/o servicio	No. identificación	Cantidad	Clave de unidad	Unidad	Valor unitario	Importe	Descuento	No. de preferencias	No. de tarifas preferidas
01010101		1	MON	MES	427000.00	427000.00			
Descripción: PARTICIPACIONES FEDERALES A MUNICIPIOS (FONDO GENERAL), CORRES PONDIENTES AL DÍA 14 DE MAYO DE 2020.									

Moneda: Peso Mexicano
Forma de pago: Transferencia electrónica de fondos (incluye SPEI)
Método de pago: Pago en una sola exhibición
Condiciones de pago: CONTADO

Subtotal Total \$ 427,000.00
Total \$ 427,000.00

Sello digital del CFDI:

Z4ZrkYosn/5eTdBo1yGPXGhKduxF18VbNn9D14dyfKN9zDznqClIgb5K2xltxglIbFw6yDjesmkoO0f0Ju5Jx7g8S7k13KWfC6Ap745HjDZityR4U010nuWJvaAAmKLnzd5huV/z97Kp9VgfgPzII E61MSiyfMCQytc2AjXe8cPQWSYRbXKaZlwSyBkVSeqJVoVvtGqjObTN633bYWuhrUBjyFVd+3r2hiWcfSofz/xqgTLvpxH0uTLQIGog23pWjip+JT9G4eRkChjN0znFnr5Lzx+8MF75v0cOR cDCq6HO1mIjQS2WsfZOWUisf3CB3GeahJx8HYCczLkmKXg==

Sello digital del SAT:

OFjG8K9at+aj4o8fsQatixV7MdDBpMxAGTywM1Z2G/xyElgQXfBQ+bVMyaVEJ47mOyIbsqYI7qIBdK6hpw6J470JECextzKe4BLzDKelJLdxXgo4uXWY8mHWw4VV0iND0xDhxU3G2ZGLk2 NjMuxM0KsmisFhOWZCgWS Cp8K6d7n1XMN1seBpWEIJQJtq2Qs+NSvETPBE3QJzFvYekQsizeibysfGI+wjZ0Yrc3qnFhp9/yhHPNxcDwBwKme1xrfpGd9H/RAWQ5wRleEPLXMfjI881K muTTEpa2onIGzoqVlaeLYskBteYUrWWB/Q8cXJ7P5oFCZx+C9wqpWA==

Cadena Original del complemento de certificación digital del SAT:

||1.1|F391D6A5-0D8D-41F9-AAAC-97E4E0D79B79|2020-05-20T18:13:07|SAT970701NN3|Z4ZrkYosn/5eTdBo1yGPXGhKduxF18VbNn9D14dyfKN9zDznq QHgb5K2xltxglHbFw6yBjesmkoO0f0Ju5Jx7g8S7k13KWfC6Ap745HjDZityR4U010nuWJvaAAmKLnzd5huV/z97Kp9VgfgPzII E61MSiyfMCQytc2AjXe8cP QWSYRbXKaZlwSyBkVSeqJVoVvtGqjObTN633bYWuhrUBjyFVd+3r2hiWcfSofz/xqgTLvpxH0uTLQIGog23pWjip+JT9G4eRkChjN0znFnr5Lzx+8MF75v0cORcDCq6HO1mIjQS2WsfZOWUisf3CB3GeahJx8HYCczLkmKXg==|00001000000403258748||

RFC del proveedor de certificación: SAT970701NN3 **Fecha y hora de certificación:** 2020-05-20 18:13:07
No. de serie del certificado SAT 00001000000403258748



(Handwritten signatures and stamps)

 (<http://www.gob.mx/>) Inicio

Verificación de comprobantes fiscales digitales por internet

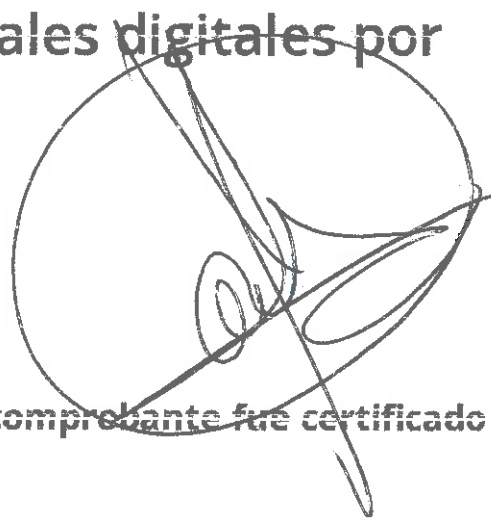

A través de esta opción, usted podrá verificar si el comprobante fue certificado por el SAT

Folio fiscal*:

RFC emisor*:

RFC receptor*:



Proporcione los dígitos de la imagen*:



Verificar CFDI

* Datos obligatorios

RFC del emisor	Nombre o razón social del emisor	RFC del receptor	Nombre o razón social del receptor
MCB850101L21	MUNICIPIO DE CHILPANCINGO DE LOS BRAVO	SFA830301521	SECRETARÍA DE FINANZAS Y ADMINISTRACIÓN DEL ESTADO DE GUERRERO.
Folio fiscal	Fecha de expedición	Fecha certificación SAT	PAC que certificó
F391D6A5-0D8D-41F9-AAAC-97E4E0D79B79	2020-05-20T14:47:00	2020-05-20T18:13:07	SAT970701NN13 
Total del CFDI	Efecto del comprobante	Estado CFDI	Estatus de cancelación
\$427,000.00	Ingreso	Vigente	Cancelable con aceptación



Imprimir



Enlaces

- [Declaración de Accesibilidad \(https://www.gob.mx/accesibilidad\)](https://www.gob.mx/accesibilidad)
- [Política de privacidad \(https://www.gob.mx/privacidad\)](https://www.gob.mx/privacidad)
- [Términos y Condiciones \(https://www.gob.mx/terminos\)](https://www.gob.mx/terminos)
- [Marco Jurídico \(http://www.ordenjuridico.gob.mx\)](http://www.ordenjuridico.gob.mx)
- [Portal de Obligaciones de Transparencia \(http://portaltransparencia.gob.mx\)](http://portaltransparencia.gob.mx)
- [Sistema Infomex \(https://www.infomex.org.mx/gobiernofederal/home.action\)](https://www.infomex.org.mx/gobiernofederal/home.action)
- [INAL \(http://inicio.ifai.org.mx/SitePages/Ifai.aspx\)](http://inicio.ifai.org.mx/SitePages/Ifai.aspx)
- [Mapa de sitio \(https://www.gob.mx/sitemap\)](https://www.gob.mx/sitemap)

¿Qué es gob.mx?

Es el portal único de trámites, información y participación ciudadana. [Leer más \(https://www.gob.mx/que-es-gobmx\)](https://www.gob.mx/que-es-gobmx)

- [English \(https://www.gob.mx/en/index\)](https://www.gob.mx/en/index)
- [Temas \(https://www.gob.mx/temas\)](https://www.gob.mx/temas)
- [Reformas \(http://reformas.gob.mx\)](http://reformas.gob.mx)

Contacto

Mesa de ayuda: dudas e información
gobmx@funcionpublica.gob.mx

[Denuncia contra servidores públicos \(https://www.gob.mx/tramites/ficha/presentacion-de-quejas-y-denuncias-en-la-sfp/SFP54\)](https://www.gob.mx/tramites/ficha/presentacion-de-quejas-y-denuncias-en-la-sfp/SFP54)

Mantente informado. Suscríbete.



Síguenos en

<https://www.facebook.com/gobmx> <https://twitter.com/gobmx>

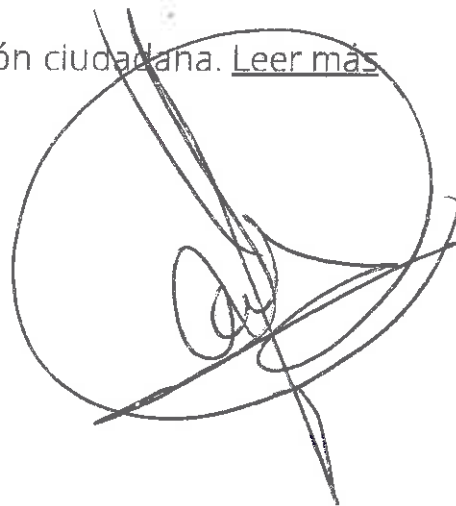

GOBIERNO DEL ESTADO DE GUERRERO SECRETARIA DE FINANZAS Y ADMINISTRACION
SUBSECRETARIA DE INGRESOS

A 128661

Contribuyente: 2015-2021 RFC: MCB850101L21
Nombre: MUNICIPIO DE CHILPANCINGO DE LOS BRAVO
Dirección: 1ER. CONGRESO DE ANAHUAC S/N, CHILPANCINGO DE LOS BRAVO GUERRERO, C.P. 39000
Concepto: 9A. PARCIALIDAD DEL PAGO DE CAPITAL POR PRESTAMO OTORGADO POR EL GOBIERNO DEL ESTADO DE GUERRERO, CT
A. 65505393577

Ingreso	Descripción	Cantidad	Importe unitario	Importe
88900	CUENTAS POR COBRAR AYUNTAMIENTOS	1.00	\$ 427,000.00	\$ 427,000.00

GUERRERO SECRETARIA DE FINANZAS Y ADMINISTRACION
DIRECCION GENERAL DE TESORERIA
CHILPANCINGO, GRO.

(** CUATROCIENTOS VEINTISIETE MIL PESOS 00/100 M.N. **)
888888AE1JJ9MJ6JHMJ733333TR0QP2IUUUUY2
CLAVE PARA GENERAR SU CFDI: C07WJAQQW
Caja 018 Cajero MFPANTAL Fecha de emisión 18/05/2020 11:04:56
Total \$ 427,000.00

RFC emisor: MCB850101L21
 Nombre emisor: MUNICIPIO DE CHILPANCINGO DE LOS BRAVO
 Folio: 0369
 RFC receptor: SFA830301521
 Nombre receptor: SECRETARÍA DE FINANZAS Y ADMINISTRACIÓN DEL ESTADO DE GUERRERO.
 Uso CFDI: Por definir

Folio fiscal: EB6D1BC3-8C99-4D14-93A3-85F9E834BA43
 No. de serie del CSD: 00001000000412357002
 Serie: B
 Código postal, fecha y hora de emisión: 39000 2020-05-20 14:40:40
 Efecto de comprobante: Ingreso
 Régimen fiscal: Personas Morales con Fines no Lucrativos

Conceptos

Clave del producto y/o servicio	No. identificación	Cantidad	Clave de unidad	Unidad	Valor unitario	Importe	Descripción	No. de pedimento	No. de cuenta predial
01010101		1	MON	MES	565593.00	565593.00			
Descripción: PARTICIPACIONES FEDERALES A MUNICIPIOS (FONDO GENERAL), CORRESPONDIENTES AL DÍA 14 DE MAYO DE 2020.									

Moneda: Peso Mexicano
 Forma de pago: Transferencia electrónica de fondos (incluye SPEI)
 Método de pago: Pago en una sola exhibición
 Condiciones de pago: CONTADO

Subtotal Total \$ 565,593.00
 Total \$ 565,593.00

Sello digital del CFDI:

GIhw/c4OFTAgdRYyJxaDrWfO8u5ZcsCNtSgS82MptuJ9a33jMtc9r4Yz/T2t9mLI8GihPork2F/iIt83hp4m1MCv5T2oWjBg0BUwnJ5dLWQbFTbOPfHT17zgwKHzA7CYUFqzaNNLgo8/MskyWPevNB6rmXeYzMhbwLT+BprCtekPq+ZOIsDQ1Yms1EQsUFoLUQ68vVQmHO87hcJ/kgj1PT6j/KQJIX6P9apiSIEXuv6krMeM5WgjlVvWAZ1v/NweKyN73i666aJHhziQgWuloYb6JK7dLoZgtpovQ2wBPzUXEW3151AqaJi+o23BZ0T1M2Aj+2qyd6XeXYTU2vQ==

Sello digital del SAT:

EWXEQf6u7vAEQguCs4RH62V87IyaA0T6yfwGLBDG7xey7R+Gb4UHBUsU1GXdu/h+H0u1/kDeJ9d9PRa3NYjEFEGgyS9D2y8FlerxDSJG77mK/Wh+IQ3cy6zX1vN78woftz/OZRixTG2Jf5Y8liB1s5Ds0qXn/POcT9WNSRhpAEP1te/WVEh3gRqQLJorNU70s+ajhizgahgzWHz5cv4uv1vWBd9WNdO4ol55NDJ1EicCsYD8lBY8WAvjKNLd5mo8fpX5i1E1X70UNVHXd+X1v6SJ+DhPzyqFPVCKJf3ybFIOahKfLP7OsAVzfiQEREkup76JOOPlu4JAxTk9w==

Cadena Original del complemento de certificación digital del SAT:

{1.1|EB6D1BC3-8C99-4D14-93A3-85F9E834BA43|2020-05-20T18:12:08|SAT970701NN3|GIhw/c4OFTAgdRYyJxaDrWfO8u5ZcsCNtSgS82MptuJ9a33jMtc9r4Yz/T2t9mLI8GihPork2F/iIt83hp4m1MCv5T2oWjBg0BUwnJ5dLWQbFTbOPfHT17zgwKHzA7CYUFqzaNNLgo8/MskyWPevNB6rmXeYzMhbwLT+BprCtekPq+ZOIsDQ1Yms1EQsUFoLUQ68vVQmHO87hcJ/kgj1PT6j/KQJIX6P9apiSIEXuv6krMeM5WgjlVvWAZ1v/NweKyN73i666aJHhziQgWuloYb6JK7dLoZgtpovQ2wBPzUXEW3151AqaJi+o23BZ0T1M2Aj+2qyd6XeXYTU2vQ==|00001000000403258748|}

RFC del proveedor de certificación: SAT970701NN3 Fecha y hora de certificación: 2020-05-20 18:12:08
 No. de serie del certificado SAT 00001000000403258748



[⌂ \(http://www.gob.mx/\)](http://www.gob.mx/) Inicio

Verificación de comprobantes fiscales digitales por internet



A través de esta opción, usted podrá verificar si el comprobante fue certificado por el SAT

Folio fiscal*:

RFC emisor*:

RFC receptor*:



Proporcione los dígitos de la imagen*:



Verificar CFDI

* Datos obligatorios

RFC del emisor	Nombre o razón social del emisor	RFC del receptor	Nombre o razón social del receptor
MCB850101L21	MUNICIPIO DE CHILPANCINGO DE LOS BRAVO	SFA830301521	SECRETARÍA DE FINANZAS Y ADMINISTRACIÓN DEL ESTADO DE GUERRERO.
Folio fiscal	Fecha de expedición	Fecha certificación SAT	PAC que certificó
EB6D1BC3-8C99-4D14-93A3-85F9E834BA43	2020-05-20T14:40:40	2020-05-20T18:12:08	SAT970701NN3
Total del CFDI	Efecto del comprobante	Estado CFDI	Estatus de cancelación
\$565,593.00	Ingreso	Vigente	Cancelable con aceptación



Imprimir



Enlaces

- [Declaración de Accesibilidad \(https://www.gob.mx/accesibilidad\)](https://www.gob.mx/accesibilidad)
- [Política de privacidad \(https://www.gob.mx/privacidad\)](https://www.gob.mx/privacidad)
- [Términos y Condiciones \(https://www.gob.mx/terminos\)](https://www.gob.mx/terminos)
- [Marco Jurídico \(http://www.ordenjuridico.gob.mx\)](http://www.ordenjuridico.gob.mx)
- [Portal de Obligaciones de Transparencia \(http://portaltransparencia.gob.mx\)](http://portaltransparencia.gob.mx)
- [Sistema Infomex \(https://www.infomex.org.mx/gobiernofederal/home.action\)](https://www.infomex.org.mx/gobiernofederal/home.action)
- [INAI \(http://inicio.ifai.org.mx/SitePages/ifai.aspx\)](http://inicio.ifai.org.mx/SitePages/ifai.aspx)
- [Mapa de sitio \(https://www.gob.mx/sitemap\)](https://www.gob.mx/sitemap)

¿Qué es gob.mx?

Es el portal único de trámites, información y participación ciudadana. [Leer más \(https://www.gob.mx/que-es-gobmx\)](https://www.gob.mx/que-es-gobmx)

- [English \(https://www.gob.mx/en/index\)](https://www.gob.mx/en/index)
- [Temas \(https://www.gob.mx/temas\)](https://www.gob.mx/temas)
- [Reformas \(http://reformas.gob.mx\)](http://reformas.gob.mx)

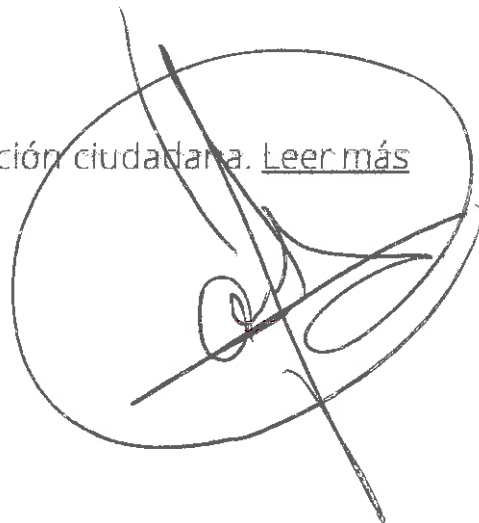

Contacto

Mesa de ayuda: dudas e información
gobmx@funcionpublica.gob.mx

[Denuncia contra servidores públicos \(https://www.gob.mx/tramites/ficha/presentacion-de-quejas-y-denuncias-en-la-sfp/SFP54\)](https://www.gob.mx/tramites/ficha/presentacion-de-quejas-y-denuncias-en-la-sfp/SFP54)

Mantente informado. Suscríbete.

usuario@ejemplo.com



Síguenos en

<https://www.facebook.com/gobmx> <https://twitter.com/gobmx>



GOBIERNO DEL ESTADO DE GUERRERO SECRETARÍA DE FINANZAS Y ADMINISTRACIÓN
SUBSECRETARÍA DE INGRESOS

A 128883

Contribuyente 2015 - 2021 RFC MCB850101L21 NOS NECESITA A TODOS A20 128883
Nombre MUNICIPIO DE CHILPANCINGO DE LOS BRAVO
Dirección 1ER. CONGRESO DE ANAHUAC S/N, CHILPANCINGO DE LOS BRAVO GUERRERO, C.P. 39000
Concepto RECUPERACION A FAVOR DEL GOBIERNO DEL ESTADO POR EL PAGO DEL I.S.R. ANTE EL S.A.T., CTA. 65505082175

Ingreso	Descripción	Cantidad	Importe unitario	Importe
88900	CUENTAS POR COBRAR AYUNTAMIENTOS	1.00	\$ 565,593.00	\$ 565,593.00



(** QUINIENTOS SESENTA Y CINCO MIL QUINIENTOS NOVENTA Y TRES PESOS 00/100 M.N. **)

8S888DAF7J2MMJ6JHMJ733333TR00424UUUU088

5 PARA GENERAR SU CFDI C07WJAAAT

Total \$ 565,593.00
Caja 419 Cajero MFPANTAL Fecha de emisión 18/05/2020 12:06:43

CONTRIBUYENTE



H. AYUNTAMIENTO MUNICIPAL DE CHILPANCINGO, GRO.

SECRETARIA DE FINANZAS Y ADMINISTRACION

GASTO CORRIENTE



PÓLIZA DE INGRESOS
(DI-2) NO. 23

PROGRAMA: GASTO CORRIENTE

FECHA: 22/may/20

REFERENCIA: / O-I No. 1 Fecha: (01/ene/20) /

BENEFICIARIO: MUNICIPIO DE CHILPANCINGO DE LOS BRAVO, GUERRERO

CONCEPTO: REGISTRO DE LAS PARTICIPACIONES FEDERALES A MUNICIPIOS, CORRESPONDIENTE AL DÍA 22 DE MAYO DE 2020

C U E N T A	DESCRIPCIÓN (CRI)	MONTO
181010101	FONDO GENERAL DE PARTICIPACIONES UNIDAD ADMINISTRATIVA: DIRECCION DE INGRESOS FUENTE DE FINANCIAMIENTO: 15 - RECURSOS FEDERALES	8,990,510.88
181010102	IMPUESTO SOBRE AUTOMOVILES NUEVOS (I.S.A.N) UNIDAD ADMINISTRATIVA: DIRECCION DE INGRESOS FUENTE DE FINANCIAMIENTO: 15 - RECURSOS FEDERALES	66,934.23
181010103	IMPUESTO SOBRE TENENCIA O USO DE VEHICULOS (Fondo de comp. Gasolina y Diésel FIM) UNIDAD ADMINISTRATIVA: DIRECCION DE INGRESOS FUENTE DE FINANCIAMIENTO: 15 - RECURSOS FEDERALES	43,913.62
1810202	FONDO DE AHORRO PARA CONTINGENCIAS (DESCUENTO FONDO GENERAL) UNIDAD ADMINISTRATIVA: DIRECCION DE INGRESOS FUENTE DE FINANCIAMIENTO: 15 - RECURSOS FEDERALES	1,070,171.65
1810203	FONDO DE SOLIDARIDAD (DESCUENTO FONDO GENERAL) UNIDAD ADMINISTRATIVA: DIRECCION DE INGRESOS FUENTE DE FINANCIAMIENTO: 15 - RECURSOS FEDERALES	214,034.00
1810204	PRESTAMO P/CONTINGENCIAS FINANCIERAS (DESCUENTO FONDO GENERAL) UNIDAD ADMINISTRATIVA: DIRECCION DE INGRESOS FUENTE DE FINANCIAMIENTO: 15 - RECURSOS FEDERALES	427,000.00

Monto total

10,812,564.38

C U E N T A	PLAN DE CUENTAS (CONTABILIDAD)	DEBE	HABER
42111008001001001001	FONDO GENERAL DE PARTICIPACIONES		8,990,510.88
42111008001001001002	IMPUESTO SOBRE AUTOMOVILES NUEVOS		66,934.23
42111008001001001003	IMPUESTO SOBRE TENENCIA O USO DE VEHICULOS		43,913.62
42111008001002002	FONDO DE AHORRO PARA CONTINGENCIAS		1,070,171.65
42111008001002003	FONDO DE SOLIDARIDAD		214,034.00
42111008001002004	PRESTAMO P/CONTINGENCIAS FINANCIERAS		427,000.00
11225021027002	PARTICIPACIONES FEDERALES	9,101,358.73	
11225021023002	PARTICIPACIONES FEDERALES	1,284,205.65	
11226	CUENTAS POR COBRAR A ENTIDADES FEDERATIVAS Y MUNICIPIOS	427,000.00	
11225021027002	PARTICIPACIONES FEDERALES		9,101,358.73
11225021023002	PARTICIPACIONES FEDERALES		1,284,205.65
11226	CUENTAS POR COBRAR A ENTIDADES FEDERATIVAS Y MUNICIPIOS		427,000.00
11121021027002001	CTA No 01-14347188 GASTO CORRIENTE 2020	8,990,510.88	
11121021027002001	CTA No 01-14347188 GASTO CORRIENTE 2020	66,934.23	
11121021027002001	CTA No 01-14347188 GASTO CORRIENTE 2020	43,913.62	
11239021027005	FONDO DE AHORRO	1,070,171.65	
11239021027006	FONSOL	214,034.00	



H. AYUNTAMIENTO MUNICIPAL DE CHILPANCINGO, GRO.

SECRETARIA DE FINANZAS Y ADMINISTRACION

GASTO CORRIENTE



PÓLIZA DE INGRESOS
(DI-2) NO. 23

PROGRAMA: GASTO CORRIENTE

FECHA: 22/may/20

C U E N T A	PLAN DE CUENTAS (CONTABILIDAD)	DEBE	HABER
11239021027007	PRESTAMO PARA CONTINGENCIAS FINANCIERAS	427,000.00	

Sumas iguales

21,625,128.76

21,625,128.76

C U E N T A	PLAN DE CUENTAS (PRESUPUESTO)	DEBE	HABER
812	LEY DE INGRESOS POR EJECUTAR	10,812,564.38	
814	LEY DE INGRESOS DEVENGADA		10,812,564.38
814	LEY DE INGRESOS DEVENGADA	10,812,564.38	
815	LEY DE INGRESOS RECAUDADA		10,812,564.38

No. Cuenta	0114347188
No. Cliente	C3563359

FECHA	OPER	LIQ	COD. DESCRIPCIÓN	REFERENCIA	CARGOS	ABONOS	OPERACIÓN	SALDO
								LIQUIDACIÓN
19/MAY	19/MAY		CA9 CHEQUE PAGADO NO. . Ref. 43	RFC CUENTA DE DEPOSITO:RFC NO DISP Ref. 47	8,002.00			
19/MAY	19/MAY		CA9 CHEQUE PAGADO NO. . PAGO EN EFECTIVO Ref. 33		5,000.00			
19/MAY	19/MAY		CA9 CHEQUE PAGADO NO. . PAGO EN EFECTIVO Ref. 38		8,002.00		740,284.18	740,284.18
20/MAY	20/MAY		CA9 CHEQUE PAGADO NO. . RFC CUENTA DE DEPOSITO:AAMG691211QC2 Ref. 51		13,686.00			
20/MAY	20/MAY		CA9 CHEQUE PAGADO NO. . RFC CUENTA DE DEPOSITO:AAMG691211QC2 Ref. 41		8,002.00			
20/MAY	20/MAY		CA9 CHEQUE PAGADO NO. . PAGO EN EFECTIVO Ref. 32		5,000.00			
20/MAY	20/MAY		CA9 CHEQUE PAGADO NO. . PAGO EN EFECTIVO Ref. 34		2,000.00			
20/MAY	20/MAY		CA9 CHEQUE PAGADO NO. . PAGO EN EFECTIVO Ref. 18		5,000.00		706,596.18	706,596.18
21/MAY	21/MAY		CA9 CHEQUE PAGADO NO. . RFC CUENTA DE DEPOSITO:SACJ840222N79 Ref. 44		8,002.00			
21/MAY	21/MAY		CA9 CHEQUE PAGADO NO. . RFC CUENTA DE DEPOSITO:LESA710922866 Ref. 46		8,002.00			
21/MAY	21/MAY		CA9 CHEQUE PAGADO NO. . Ref. 40		8,002.00		682,590.18	682,590.18
22/MAY	22/MAY		T20 SPEI RECIBIDOINVE X 0000835TRANSFERENCIA DE FONDOS Ref. 115401155 059 00059180000835400018 004808288			8,990,510.88		
22/MAY	22/MAY		T20 SPEI RECIBIDOSANTANDER 0 7625268TENENCIA DE CHILPANCINGO DE LO Ref. 115568870 014 00014260655059743887 2020052240014 BET0000476252680			43,913.62		
22/MAY	22/MAY		T20 SPEI RECIBIDOSANTANDER 0 7625271ISAN CHILPANCINGO DE LOS BRAVO Ref. 115568871 014 00014260655059743887 2020052240014 BET0000476252710			66,934.23		
22/MAY	22/MAY		T17 SPEI ENVIADO BANORTE 0 0220520B2920C02904 Ref. 000851538 072 00072540004984995042 002601002005220000851538 CFE		276,729.00			
2/MAY	22/MAY		W41 TRASPASO ENTRE CUENTAS TRASPASO A FDO AHORRO CTAS GC BMRCASH Ref. REFBNTC00482889		84,100.00		9,423,119.91	9,423,119.91
5/MAY	25/MAY		CA9 CHEQUE PAGADO NO. . RFC CUENTA DE DEPOSITO:AAAA950523I73 Ref. 39		8,002.00			
5/MAY	25/MAY		CA9 CHEQUE PAGADO NO. .		13,686.00			

000

RFC emisor: MCB850
 Nombre emisor: MUNICIPIO BRAVO
 Folio: 0378
 RFC receptor: SFA8303
 Nombre receptor: SECRETION DEL
 Uso CFDI: Por definir

8,990,510.88
 1,070,171.65 +
 427,000.00 +
 214,054.00 +
 43,913.62 +
 66,934.23 -
 20,339.00 =

Escal: B77B6D50-3424-43C5-B0A4-4D6299B2F621
 serie del CSD: 00001000000412357002
 B
 fecha y hora de n: 39000 2020-05-22 15:42:18
 de comprobante: Ingreso
 en fiscal: Personas Morales con Fines no Lucrativos

Conceptos

007

10,832,903.53

Clave del producto y/o servicio	No. identificación
01010101	
Descripción	PARTICIPACIONES FI CORRES PONDIENTE

Valor unitario	Importe	Documento	No. de pedimento	No. de guarda preafij
890510.88	8990510.88			

Moneda: Peso
 Forma de pago: Trans
 Método de pago: Pago
 Condiciones de pago: CONTADO

22/NA40/20

Subtotal \$ 8,990,510.88
 Total \$ 8,990,510.88

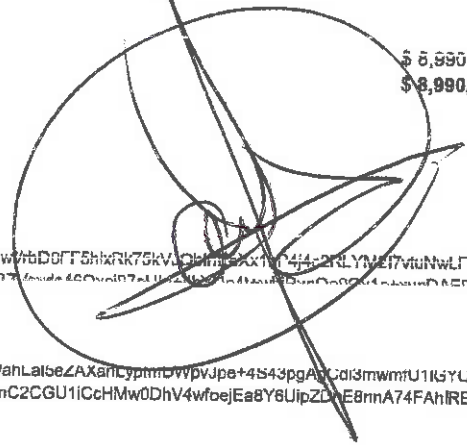

Sello digital del CFDI:

7FqouyJmUowhbFjOeyL/fukIQGdEK5lp7QcM+ZGsfNreVjB1NauxMAIIONInIhO+hbICXTO3mcwZocCQ/Wyrz9/cMgoCw/rbD0FF5hixRk75kVJQBmEeXx1bP4j4o2RLYM2j7vtuNwLFaZBYFM

Sello digital del SAT:

P1x+gzLjCqV36qIz/J5x9E+qm6iEUILXoCmwGp3y5eURJi16PgKkedkpIhZyKdxKwCyRvLkVeE19Uq8E3GeM/rhLabeZAXanCypmDvVpJpe+4S43pgA/CdI3mmwU1K5YUVA8Eep

Cadena Original del complemento de certificación digital del SAT:

||1.1|B77B6D50-3424-43C5-B0A4-4D6299B2F621|2020-05-22T15:52:30|SAT970701NN3|FqouyJmUowhbFjOeyL/fukIQGdEK5lp7QcM+ZGsfNreVjB1NauxMAIIONInH0+hbICXTO3mcwZocCQ/Wyrz9/cMgoCw/rbD0FF5hixRk75kVJQBmEeXx1bP4j4o2RLYM2j7vtuNwLFaZBYFMHgW+PA3/0uEsp7D5zYvQW

RFC del proveedor de certificación: SAT970701NN3 Fecha y hora de certificación: 2020-05-22 15:52:30
 No. de serie del certificado SAT 00001000000403258748



(Handwritten signatures and scribbles in blue ink)

22/05/20

 (<http://www.gob.mx/>) Inicio

Verificación de comprobantes fiscales digitales por internet

A través de esta opción, usted podrá verificar si el comprobante fue certificado por el SAT

Folio fiscal*:

RFC emisor*:

RFC receptor*:



Proporcione los dígitos de la imagen*:

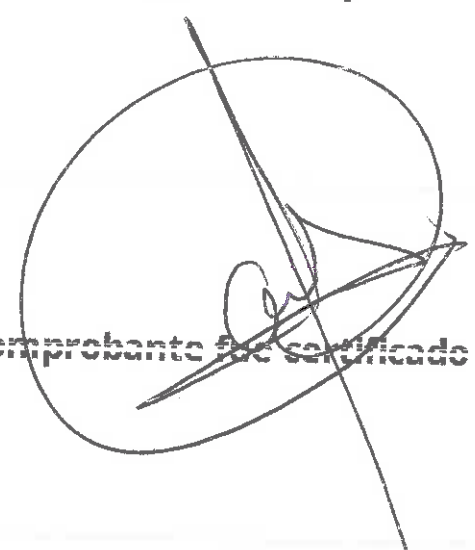

Verificar CFDI

* Datos obligatorios

RFC del emisor	Nombre o razón social del emisor	RFC del receptor	Nombre o razón social del receptor
MCB850101L21	MUNICIPIO DE CHILPANCINGO DE LOS BRAVO	SFA830301521	SECRETARÍA DE FINANZAS Y ADMINISTRACIÓN DEL ESTADO DE GUERRERO.
Folio fiscal	Fecha de expedición	Fecha certificación SAT	PAC que certificó
B77B6D50-3424-43C5-B0A4-4D6299B2F621	2020-05-22T15:42:19	2020-05-22T15:52:30	SAT970701NNB
Total del CFDI	Efecto del comprobante	Estado CFDI	Estatus de cancelación
\$8,990,510.88	Ingreso	Vigente	Cancelable con aceptación



Imprimir

Enlaces

- [Declaración de Accesibilidad \(https://www.gob.mx/accesibilidad\)](https://www.gob.mx/accesibilidad)
- [Política de privacidad \(https://www.gob.mx/privacidad\)](https://www.gob.mx/privacidad)
- [Términos y Condiciones \(https://www.gob.mx/terminos\)](https://www.gob.mx/terminos)
- [Marco Jurídico \(http://www.ordenjuridico.gob.mx\)](http://www.ordenjuridico.gob.mx)
- [Portal de Obligaciones de Transparencia \(http://portaltransparencia.gob.mx\)](http://portaltransparencia.gob.mx)
- [Sistema Infomex \(https://www.infomex.org.mx/gobiernofederal/home.action\)](https://www.infomex.org.mx/gobiernofederal/home.action)
- [INAI \(http://inicio.ifai.org.mx/SitePages/ifai.aspx\)](http://inicio.ifai.org.mx/SitePages/ifai.aspx)
- [Mapa de sitio \(https://www.gob.mx/sitemap\)](https://www.gob.mx/sitemap)

¿Qué es gob.mx?

Es el portal único de trámites, información y participación ciudadana. [Leer más \(https://www.gob.mx/que-es-gobmx\)](https://www.gob.mx/que-es-gobmx)

- [English \(https://www.gob.mx/en/index\)](https://www.gob.mx/en/index)
- [Temas \(https://www.gob.mx/temas\)](https://www.gob.mx/temas)
- [Reformas \(http://reformas.gob.mx\)](http://reformas.gob.mx)

Contacto

Mesa de ayuda: dudas e información
gobmx@funcionpublica.gob.mx

[Denuncia contra servidores públicos \(https://www.gob.mx/tramites/ficha/presentacion-de-quejas-y-denuncias-en-la-sfp/SFP54\)](https://www.gob.mx/tramites/ficha/presentacion-de-quejas-y-denuncias-en-la-sfp/SFP54)

Mantente informado. Suscríbete.



Síguenos en

<https://www.facebook.com/gobmx> <https://twitter.com/gobmx>

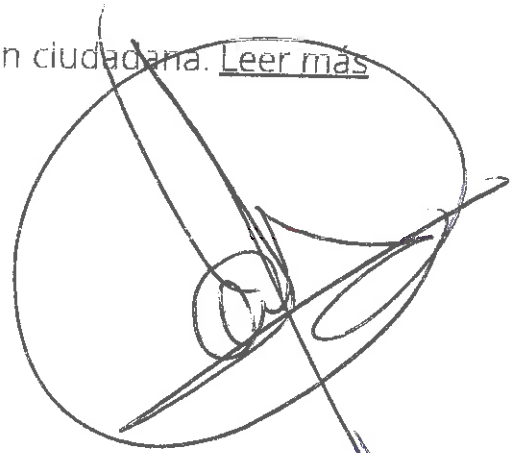

RFC emisor: MCB850101L21
Nombre emisor: MUNICIPIO DE CHILPANCINGO DE LOS BRAVO
Folio: 0373
RFC receptor: SFA830301521
Nombre receptor: SECRETARIA DE FINANZAS Y ADMINISTRACION DEL ESTADO DE GUERRERO.
Uso CFDI: Por definir

Folio fiscal: 236208AE-115E-4974-A0CD-3B79FD792DBA
No. de serie del CSD: 00001000000412357002
Serie: B
Código postal, fecha y hora de emisión: 39000 2020-05-22 14:48:44
Efecto de comprobante: ingreso
Régimen fiscal: Personas Morales con Fines no Lucrativos

Conceptos

Clave del producto o servicio	No. identificación	Cantidad	Clave de unidad	Unidad	Valor unitario	Importe	Descuento	No. de pedimentos	No. de cuenta postal
01010101		1	MON	MES	66934.23	66934.23			
Descripción	PARTICIPACIONES FEDERALES A MUNICIPIOS (FONDO COMUN "I.S.A.", "N"), CORRESPONDIENTES AL DÍA 22 DE MAYO DE 2020.								

Moneda: Peso Mexicano
Forma de pago: Transferencia electrónica de fondos (incluye SPEI)
Método de pago: Pago en una sola exhibición
Condiciones de pago: CONTADO

Subtotal \$ 66,934.23
Total \$ 66,934.23

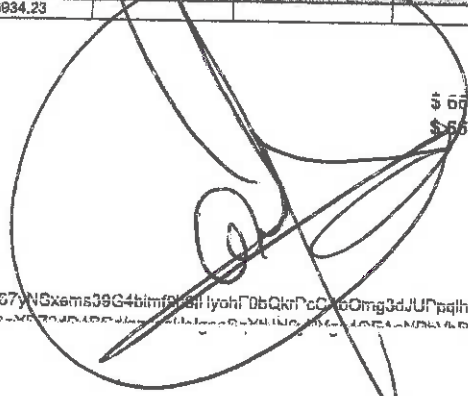

Sello digital del CFDI:

fkmuwfmHEEADR+cjM1RMH9SNHJqKXcEVr2QFsyJrYiZfzq0NaRRUba3yYwdaOcpEzqPDTD9EVxIDF1TQCj6N67yNSxems39G4bimf9jHyohF0bQkrPcAbOmg3dJUPpqihconvdYV...
 ogwZLolYOsK8803O/xv6hmiOvZbaLTKq8aNHBIkmJx7JxwaiPEY/Q==

Sello digital del SAT:

SbjrUO993zo7JJuqy4jAW1oIydf/rk6Qbs15UymerjkJqxVms+dkUgJULVdBvdK9Zbn/pwGoiqGhUyRHSpo6kCia3vqewLIk8/dLm5u39HJK8iUMVcg+Ujki3aLUroNst+Yn7nGim/stu3IglLUq1TxZxt4LWh/Q3aluDtpjFyMAKUPbLRBKRUIHYMgoC598Xm1Hsk09YUde4aTUh3XA1/C3zrD4d6nUAbzdCHK3TCCLuGv367yXRr00+8NQtkGk0XNQQC5AVkn4vxFBB+shx/WcWN0W3wwx89FvoD5LtzPYT2575mkbCh7NH0GzSmoSoNq+QmBUgOol+rtLdTw==



Cadena Original del complemento de certificación digital del SAT:

||1.1|236208AE-115E-4974-A0CD-3B79FD792DBA|2020-05-22T15:47:28|SAT970701NN3|fkmuwfmHEEADR+cjM1RMH9SNHJqKXcEVr2QFsyJrYiZfzq0NaRRUba3yYwdaOcpEzqPDTD9EVxIDF1TQCj6N67yNSxems39G4bimf9jHyohF0bQkrPcAbOmg3dJUPpqihconvdYVxjJnbCvIs/ey/QQe/6WHXTISL2eIikwEW0oL68TD4gFPoY4uaPPV0OjUFmQRMMWjUacBroMiiWdfGeiy3IM9igEL5SeXR72dD4PCd/qnJosUsigeoSqXlUN6yPYge4QEaANPhVbrpsY...
 RFC del proveedor de certificación: SAT970701NN3 Fecha y hora de certificación: 2020-05-22 15:47:28

No. de serie del certificado SAT 00001000000403258748

Handwritten signatures and stamps in blue ink, including a large signature and a circular stamp.

[⌂ \(http://www.gob.mx/\)](http://www.gob.mx/) Inicio

Verificación de comprobantes fiscales digitales por internet

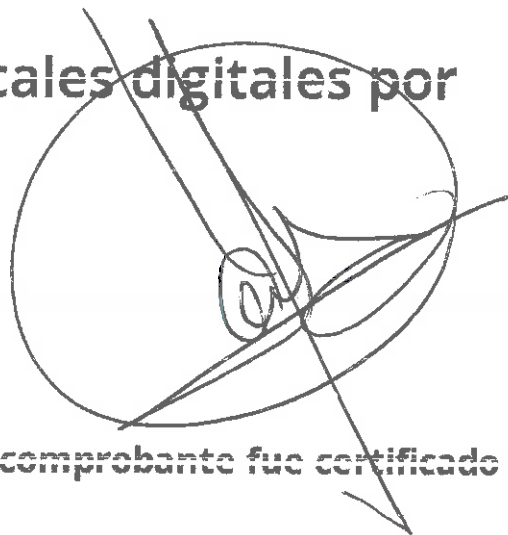

A través de esta opción, usted podrá verificar si el comprobante fue certificado por el SAT

Folio fiscal*:

RFC emisor*:

RFC receptor*:



Handwritten signature in black ink.

Handwritten signature in blue ink.

Handwritten signature in black ink.

Proporcione los dígitos de la imagen*:

Verificar CFDI

* Datos obligatorios

RFC del emisor	Nombre o razón social del emisor	RFC del receptor	Nombre o razón social del receptor
MCB850101L21	MUNICIPIO DE CHILPANCINGO DE LOS BRAVO	SFA830301521	SECRETARÍA DE FINANZAS Y ADMINISTRACIÓN DEL ESTADO DE GUERRERO.
Folio fiscal	Fecha de expedición	Fecha certificación SAT	PAC que certificó
236208AE-115E-4974-A0CD-3B79FD792DBA	2020-05-22T14:48:44	2020-05-22T15:47:28	SAT970701NFB3
Total del CFDI	Efecto del comprobante	Estado CFDI	Estatus de cancelación
\$66,934.23	Ingreso	Vigente	Cancelable con aceptación

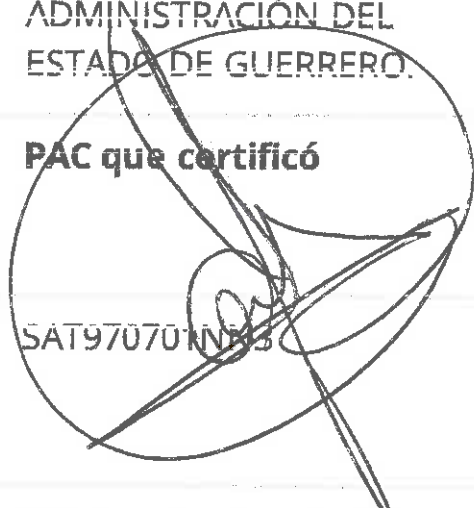

Imprimir



Enlaces

- [Declaración de Accesibilidad \(https://www.gob.mx/accesibilidad\)](https://www.gob.mx/accesibilidad)
- [Política de privacidad \(https://www.gob.mx/privacidad\)](https://www.gob.mx/privacidad)
- [Términos y Condiciones \(https://www.gob.mx/terminos\)](https://www.gob.mx/terminos)
- [Marco Jurídico \(http://www.ordenjuridico.gob.mx\)](http://www.ordenjuridico.gob.mx)
- [Portal de Obligaciones de Transparencia \(http://portaltransparencia.gob.mx\)](http://portaltransparencia.gob.mx)
- [Sistema Infomex \(https://www.infomex.org.mx/gobiernofederal/home.action\)](https://www.infomex.org.mx/gobiernofederal/home.action)
- [INAI \(http://inicio.ifai.org.mx/SitePages/ifai.aspx\)](http://inicio.ifai.org.mx/SitePages/ifai.aspx)
- [Mapa de sitio \(https://www.gob.mx/sitemap\)](https://www.gob.mx/sitemap)

¿Qué es gob.mx?

Es el portal único de trámites, información y participación ciudadana. [Leer más \(https://www.gob.mx/que-es-gobmx\)](https://www.gob.mx/que-es-gobmx)

- [English \(https://www.gob.mx/en/index\)](https://www.gob.mx/en/index)
- [Temas \(https://www.gob.mx/temas\)](https://www.gob.mx/temas)
- [Reformas \(http://reformas.gob.mx\)](http://reformas.gob.mx)

Contacto

Mesa de ayuda: dudas e información
gobmx@funcionpublica.gob.mx

[Denuncia contra servidores públicos \(https://www.gob.mx/tramites/ficha/presentacion-de-quejas-y-denuncias-en-la-sfp/SFP54\)](https://www.gob.mx/tramites/ficha/presentacion-de-quejas-y-denuncias-en-la-sfp/SFP54)

Mantente informado. Suscríbete.

usuario@ejemplo.com



Síguenos en

<https://www.facebook.com/gobmx> <https://twitter.com/gobmx>



RFC emisor: MCB850101L21
 Nombre emisor: MUNICIPIO DE CHILPANCINGO DE LOS BRAVO
 Folio: 0374
 RFC receptor: SFA830301521
 Nombre receptor: SECRETARIA DE FINANZAS Y ADMINISTRACION DEL ESTADO DE GUERRERO.
 Uso CFDI: Por definir

Folio fiscal: BCE75CE2-1ABA-4187-B72F-28517154AB5F
 No. de serie del CSD: 00001000000412357002
 Serie: B
 Código postal, fecha y hora de emisión: 39000 2020-05-22 14:54:58
 Efecto de comprobante: Ingreso
 Régimen fiscal: Personas Morales con Fines no Lucrativos

Conceptos

Clave del producto y/o servicio	No. identificación	Cantidad	Clave de unidad	Unidad	Valor unitario	Importe	Descripción	No. de pagamiento	No. de cuenta preferida
01010101		1	MON	MES	43913.62	43913.62			
Descripción: PARTICIPACIONES FEDERALES A MUNICIPIOS (FONDO COMUN "TENENCIA"), CORRESPONDIENTES AL DIA 22 DE MAYO DE 2020.									

Moneda: Peso Mexicano
 Forma de pago: Transferencia electrónica de fondos (incluye SPEI)
 Método de pago: Pago en una sola exhibición
 Condiciones de pago: CONTADO

Subtotal Total \$ 43,913.62
 Total \$ 43,913.62

Sello digital del CFDI:

JrtwUwKfWdfB8mwLKYfreBvPay8pO3uplvz7ApmStfqi/nMY877uFF2Om/gg2OTjwz68oBVe00Y+pVY/gk6v+uZmmgWHXKqwyGGEISqs26KtSk6N1jyVbX4cJAQ5zEhCSj8N3www/yNzSttvBBWATF90VaM5gcUJ6CQP
 UrfFAC78SR5f3Fh+9duWUwbRmwz1f5n/6Laz5kCG7x/tpxChamrZxCc/A==

Sello digital del SAT:

fne+zdc65z61ngmIMB/zXcaSxjTS11XX1Kf+DUQzN625tk34UYC89ffjUPTfAZhUt+9LSHMzXlHK4+IcabHwUvIyzz2bHy+mUZOrwrvVtjbaeWmUmKyUm8zjrP5M3VwSch/XBJWyyGdu
 RMQMCbH2XT8XDkqWSKE3Z/2D3GcXJDK8f729QQtp+ASl7KBD20MqX+M1aFrVbc4v2qSvVVCXcjsuHRPvsM0cAs89fhaiK2J/0W09ZPkmKNUpTOLr26a/HSIUzAmThBtIGeMowB9NX
 nvJchP10cGYiBAKWGcwfrFKG7kdc99FWB0sik2+XW3gGINPAbpw==

Cadena Original del complemento de certificación digital del SAT:

[1.1]BCE75CE2-1ABA-4187-B72F-28517154AB5F[2020-05-22T15:48:35]SAT970701NN3JrtwUwKfWdfB8mwLKYfreBvPay8pO3uplvz7ApmStfqi/nMY877uFF2Om/gg2OTjwz68oBVe00Y+pVY/gk6v+uZmmgWHXKqwyGGEISqs26KtSk6N1jyVbX4cJAQ5zEhCSj8N3www/yNzSttvBBWATF90VaM5gcUJ6CQP
 VUAfgc9U6TG0hezuiczHii5JSMi00YcwPHGN6xT0ycK5HR3wwD/WTWk6VdnQ0N1sX7phVFkueE3Tix6dX76aIYo56iDjLMidUa3w6Zdy32UNTLHokP

RFC del proveedor de certificación: SAT970701NN3 Fecha y hora de certificación: 2020-05-22 15:48:35
 No. de serie del certificado SAT 00001000000403258748



(Handwritten signatures and stamps)

[⌂ \(http://www.gob.mx/\)](http://www.gob.mx/) Inicio

Verificación de comprobantes fiscales digitales por internet

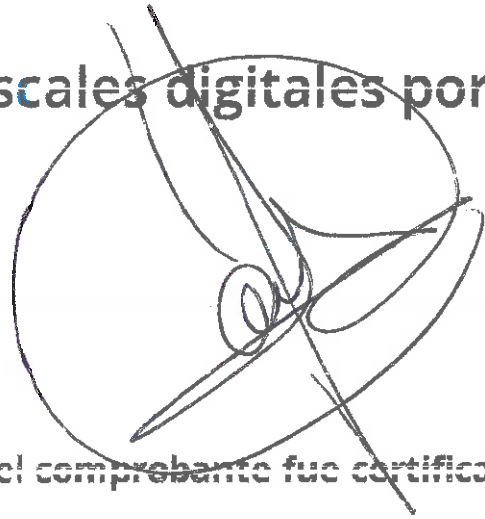

A través de esta opción, usted podrá verificar si el comprobante fue certificado por el SAT

Folio fiscal*:

RFC emisor*:

RFC receptor*:



Proporcione los dígitos de la imagen*:



Verificar CFDI

* Datos obligatorios

RFC del emisor	Nombre o razón social del emisor	RFC del receptor	Nombre o razón social del receptor
MCB850101L21	MUNICIPIO DE CHILPANCINGO DE LOS BRAVO	SFA830301521	SECRETARÍA DE FINANZAS Y ADMINISTRACIÓN DEL ESTADO DE GUERRERO.
Folio fiscal	Fecha de expedición	Fecha certificación SAT	PAC que certificó
BCE75CE2-1ABA-4187-B72F-28517154AB5F	2020-05-22T14:54:58	2020-05-22T15:48:35	SAT970701MNS
Total del CFDI	Efecto del comprobante	Estado CFDI	Estatus de cancelación
\$43,913.62	Ingreso	Vigente	Cancelable con aceptación



Imprimir



Enlaces

- [Declaración de Accesibilidad \(https://www.gob.mx/accesibilidad\)](https://www.gob.mx/accesibilidad)
- [Política de privacidad \(https://www.gob.mx/privacidad\)](https://www.gob.mx/privacidad)
- [Términos y Condiciones \(https://www.gob.mx/terminos\)](https://www.gob.mx/terminos)
- [Marco Jurídico \(http://www.ordenjuridico.gob.mx\)](http://www.ordenjuridico.gob.mx)
- [Portal de Obligaciones de Transparencia \(http://portaltransparencia.gob.mx\)](http://portaltransparencia.gob.mx)
- [Sistema Infomex \(https://www.infomex.org.mx/gobiernofederal/home.action\)](https://www.infomex.org.mx/gobiernofederal/home.action)
- [INAI \(http://inicio.ifai.org.mx/SitePages/ifai.aspx\)](http://inicio.ifai.org.mx/SitePages/ifai.aspx)
- [Mapa de sitio \(https://www.gob.mx/sitemap\)](https://www.gob.mx/sitemap)

¿Qué es gob.mx?

Es el portal único de trámites, información y participación ciudadana. [Leer más \(https://www.gob.mx/que-es-gobmx\)](https://www.gob.mx/que-es-gobmx)

- [English \(https://www.gob.mx/en/index\)](https://www.gob.mx/en/index)
- [Temas \(https://www.gob.mx/temas\)](https://www.gob.mx/temas)
- [Reformas \(http://reformas.gob.mx\)](http://reformas.gob.mx)

Contacto

Mesa de ayuda: dudas e información
gobmx@funcionpublica.gob.mx

[Denuncia contra servidores públicos \(https://www.gob.mx/tramites/ficha/presentacion-de-quejas-y-denuncias-en-la-sfp/SFP54\)](https://www.gob.mx/tramites/ficha/presentacion-de-quejas-y-denuncias-en-la-sfp/SFP54)

Mantente informado. Suscríbete.

usuario@ejemplo.com



Síguenos en

<https://www.facebook.com/gobmx> <https://twitter.com/gobmx>

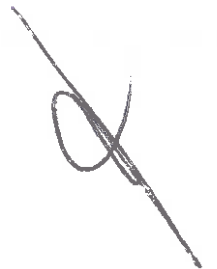
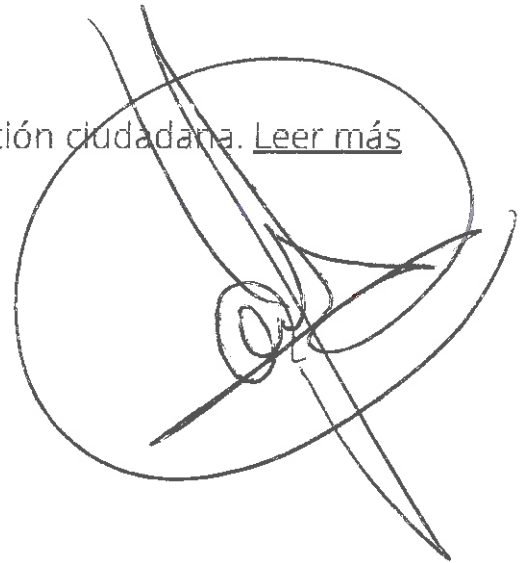

 (<http://www.gob.mx/>) Inicio

Verificación de comprobantes fiscales digitales por internet



A través de esta opción, usted podrá verificar si el comprobante fue certificado por el SAT

Folio fiscal*:

RFC emisor*:

RFC receptor*:



Proporcione los dígitos de la imagen*:



Verificar CFDI

* Datos obligatorios

RFC del emisor	Nombre o razón social del emisor	RFC del receptor	Nombre o razón social del receptor
MCB850101L21	MUNICIPIO DE CHILPANCINGO DE LOS BRAVO	SFA830301521	SECRETARÍA DE FINANZAS Y ADMINISTRACIÓN DEL ESTADO DE GUERRERO
Folio fiscal	Fecha de expedición	Fecha certificación SAT	PAC que certificó
8BB5B921-148C-4E3F-9590-ADB548008465	2020-05-22T15:38:58	2020-05-22T15:51:45	SAT970701NMS
Total del CFDI	Efecto del comprobante	Estado CFDI	Estatus de cancelación
\$1,070,171.65	Ingreso	Vigente	Cancelable con aceptación

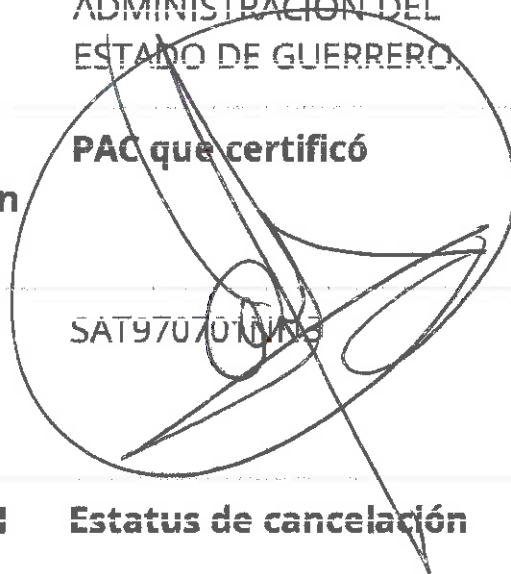

Enlaces

- [Declaración de Accesibilidad \(https://www.gob.mx/accesibilidad\)](https://www.gob.mx/accesibilidad)
- [Política de privacidad \(https://www.gob.mx/privacidad\)](https://www.gob.mx/privacidad)
- [Términos y Condiciones \(https://www.gob.mx/terminos\)](https://www.gob.mx/terminos)
- [Marco Jurídico \(http://www.ordenjuridico.gob.mx\)](http://www.ordenjuridico.gob.mx)
- [Portal de Obligaciones de Transparencia \(http://portaltransparencia.gob.mx\)](http://portaltransparencia.gob.mx)
- [Sistema Infomex \(https://www.infomex.org.mx/gobiernofederal/home.action\)](https://www.infomex.org.mx/gobiernofederal/home.action)
- [INAI \(http://inicio.ifai.org.mx/SitePages/ifai.aspx\)](http://inicio.ifai.org.mx/SitePages/ifai.aspx)
- [Mapa de sitio \(https://www.gob.mx/sitemap\)](https://www.gob.mx/sitemap)

¿Qué es gob.mx?

Es el portal único de trámites, información y participación ciudadana. [Leer más \(https://www.gob.mx/que-es-gobmx\)](https://www.gob.mx/que-es-gobmx)

- [English \(https://www.gob.mx/en/index\)](https://www.gob.mx/en/index)
- [Temas \(https://www.gob.mx/temas\)](https://www.gob.mx/temas)
- [Reformas \(http://reformas.gob.mx\)](http://reformas.gob.mx)



Contacto

Mesa de ayuda: dudas e información
gobmx@funcionpublica.gob.mx

[Denuncia contra servidores públicos \(https://www.gob.mx/tramites/ficha/presentacion-de-quejas-y-denuncias-en-la-sfp/SFP54\)](https://www.gob.mx/tramites/ficha/presentacion-de-quejas-y-denuncias-en-la-sfp/SFP54)

Mantente informado. Suscríbete.



Síguenos en

<https://www.facebook.com/gobmx> <https://twitter.com/gobmx>

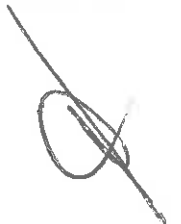

RFC emisor: MCB850101L21 **Folio fiscal:** DF07447A-A88B-41C0-8665-313199B4F9F5
Nombre emisor: MUNICIPIO DE CHILPANCINGO DE LOS BRAVO **No. de serie del CSD:** 00001000000412357002
Folio: 0375 **Serie:** B
RFC receptor: SFA830301521 **Código postal, fecha y hora de emisión:** 39000 2020-05-22 15:32:52
Nombre receptor: SECRETARÍA DE FINANZAS Y ADMINISTRACION DEL ESTADO DE GUERRERO **Efecto de comprobante:** Ingreso
Uso CFDI: Por definir **Régimen fiscal:** Personas Morales con Fines no Lucrativos

Conceptos

Clave del producto y/o servicio	No. identificación	Cantidad	Clave de unidad	Unidad	Valor unitario	Importe	Descuento	No. de pago	No. de cuenta postal
01010101		1	MON	MES	214034.00	214034.00			
Descripción: PARTICIPACIONES FEDERALES A MUNICIPIOS (FONDO GENERAL), CORRES PONDIENTES AL DÍA 22 DE MAYO DE 2020.									

Moneda: Peso Mexicano **Subtotal** \$ 214,034.00
Forma de pago: Transferencia electrónica de fondos (incluye SPEI) **Total** \$ 214,034.00
Método de pago: Pago en una sola exhibición
Condiciones de pago: CONTADO

Sello digital del CFDI:

hb2RCOTxqOXT6d5gogpE4enxUm0w20CsMPUScF5eRmjB8k1/nAMm7ZWJY9Q1VNOqEiU34ydzjImVf6TFRWG5f6j3AcE699eG+MNetH8XQg2SobKzVd|Nu0rL4DOOoBMLDS5ZjopJyB8nwU77kRyISo0DYcZBqNjM
 FMNYaRbf+YFL203chB6TezXe2xZT7hPtSnqT/RyFRV5Z4Ans/1O==

Sello digital del SAT:

avM4m15wUbu4UfA+M1D8KRJ5gpkpbUIXAe3w!fNqzXNCuAzimuxJUsBLVnPSYw0wU0RvP6i3AuAKUQj0pwzHnynUZpKWJ2giw5JPzVwEInuueV13+8tVYU7qAOcubhy0a810B18
 tww1/scZWOMzZjg7FblfmD8WP9NaXw3zaSYNqYTnTjAOwG9wGbHu5FLALrKZZxPZ8iEws75FRDvwOSwuZYfKw42fD3UVVkgF3MdRgkF/9SNMHQMIDSoQHEJ8E/2asfFnD6klbanJkQc
 YREYJixb5Sj6UNSMXYWqQqyrN+0QSqpbPBoYwqCOpta1DjH4DyND99NK49g==

Cadena Original del complemento de certificación digital del SAT:

[1.1]DF07447A-A88B-41C0-8665-313199B4F9F5|2020-05-22T15:48:57|SAT870701NN3|hb2RCOTxqOXT6d5gogpE4enxUm0w20CsMPUScF5eRmjB8k1/nAMm7ZWJY9Q1VNOqEiU34ydzjImVf6TFRWG5f6j3AcE699eG+MNetH8XQg2SobKzVd|Nu0rL4DOOoBMLDS5ZjopJyB8nwU77kRyISo0DYcZBqNjM
 TXKvp5v5x9ti+0ggcqa+iRiPqjTE3iqveHkhjk9OE3/rinDyxqP+WkNZ0+gTXzSe+0UKVbaiUl.LzA5b4CZieRynkbLsMNXKz65duVqIXsPIY9wmeaCBz9spaZ
 RFC del proveedor de certificación: SAT870701NN3 Fecha y hora de certificación: 2020-05-22 15:48:57
 No. de serie del certificado SAT 00001000000403258748



 (<http://www.gob.mx/>) Inicio

Verificación de comprobantes fiscales digitales por internet

A través de esta opción, usted podrá verificar si el comprobante fue certificado por el SAT

Folio fiscal*:

RFC emisor*:

PEC receptor*:



Proporcione los dígitos de la imagen*:

Verificar CFDI

* Datos obligatorios

RFC del emisor	Nombre o razón social del emisor	RFC del receptor	Nombre o razón social del receptor
MCB850101L21	MUNICIPIO DE CHILPANCINGO DE LOS BRAVO	SFA830301521	SECRETARÍA DE FINANZAS Y ADMINISTRACIÓN DEL ESTADO DE GUERRERO
Folio fiscal	Fecha de expedición	Fecha certificación SAT	PAC que certificó
DF07447A-A88B-41C0-8665-313199B4F9F5	2020-05-22T15:32:52	2020-05-22T15:49:57	SAT970701NN3
Total del CFDI	Efecto del comprobante	Estado CFDI	Estatus de cancelación
\$214,034.00	Ingreso	Vigente	Cancelable con aceptación

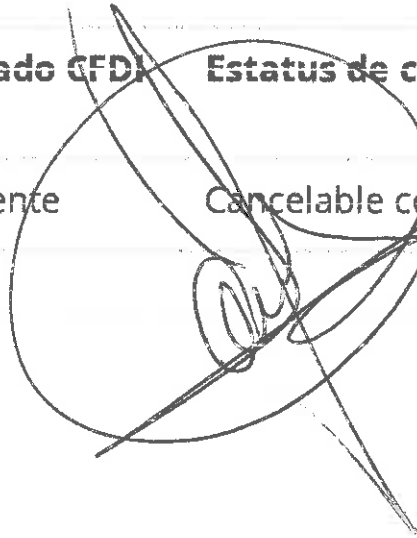

Imprimir

Enlaces

- [Declaración de Accesibilidad \(https://www.gob.mx/accesibilidad\)](https://www.gob.mx/accesibilidad)
- [Política de privacidad \(https://www.gob.mx/privacidad\)](https://www.gob.mx/privacidad)
- [Términos y Condiciones \(https://www.gob.mx/terminos\)](https://www.gob.mx/terminos)
- [Marco Jurídico \(http://www.ordenjuridico.gob.mx\)](http://www.ordenjuridico.gob.mx)
- [Portal de Obligaciones de Transparencia \(http://portaltransparencia.gob.mx\)](http://portaltransparencia.gob.mx)
- [Sistema Infomex \(https://www.infomex.org.mx/gobiernofederal/home.action\)](https://www.infomex.org.mx/gobiernofederal/home.action)
- [INAI \(http://inicio.ifai.org.mx/SitePages/ifai.aspx\)](http://inicio.ifai.org.mx/SitePages/ifai.aspx)
- [Mapa de sitio \(https://www.gob.mx/sitemap\)](https://www.gob.mx/sitemap)

¿Qué es gob.mx?

Es el portal único de trámites, información y participación ciudadana. [Leer más \(https://www.gob.mx/que-es-gobmx\)](https://www.gob.mx/que-es-gobmx)

- [English \(https://www.gob.mx/en/index\)](https://www.gob.mx/en/index)
- [Temas \(https://www.gob.mx/temas\)](https://www.gob.mx/temas)
- [Reformas \(http://reformas.gob.mx\)](http://reformas.gob.mx)

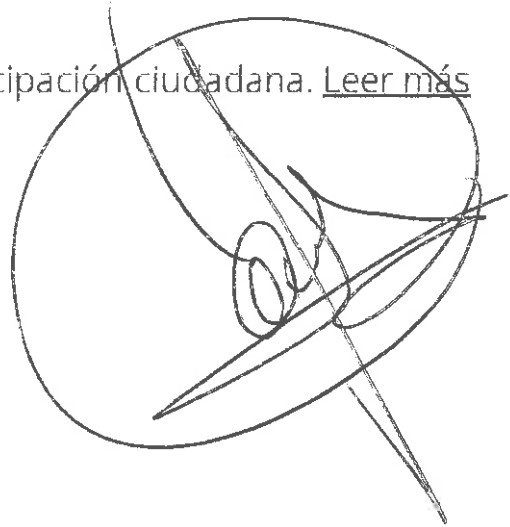

Contacto

Mesa de ayuda: dudas e información
gobmx@funcionpublica.gob.mx

[Denuncia contra servidores públicos \(https://www.gob.mx/tramites/ficha/presentacion-de-quejas-y-denuncias-en-la-sfp/SFP54\)](https://www.gob.mx/tramites/ficha/presentacion-de-quejas-y-denuncias-en-la-sfp/SFP54)

Mantente informado. Suscríbete.

usuario@ejemplo.com



Síguenos en

<https://www.facebook.com/gobmx> <https://twitter.com/gobmx>



GOBIERNO DEL ESTADO DE
GUERRERO

SECRETARIA DE FINANZAS Y ADMINISTRACION
SUBSECRETARIA DE INGRESOS

A 129075

Contribuyente 2015 - 2021 RFC MCB850101121
Nombre MUNICIPIO DE CHILPANCINGO DE LOS BRAVO
Dirección 1ER. CONGRESO DE ANAHUAC S/N, CHILPANCINGO DE LOS BRAVO GUERRERO, C.P. 39000
Concepto 1 FONDO SOLIDARIO DE CONTIGENCIAS NATURALES DEL ESTADO DE GUERRERO CTA. 65505082175

Ingreso	Descripción	Cantidad	Importe unitario	Importe
99527	1 FONSO (APORTACION DE MUNICIPIOS)	1.00	\$ 214,034.00	\$ 214,034.00

SECRETARIA DE FINANZAS Y ADMINISTRACION
GUERRERO
DIRECCION GENERAL DE TESORERIA
CHILPANCINGO, GRO

(** DOSCIENTOS CATORCE MIL TREINTA Y CUATRO PESOS 00/100 M.N. **) Total \$ 214,034.00
858888AF9JKMJ6JH8JW3333TQQZ2PDUUUU4Y Caja 418 Cajero MFPANTAL Fecha de emisión 29/05/2020 12:27:10
CLAVE PARA GENERAR SU CFDI C07WJ2VCL

~~_____~~

[Handwritten signature]

[Handwritten signature]

RFC emisor: MCB850101L21
Nombre emisor: MUNICIPIO DE CHILPANCINGO DE LOS BRAVO
Folio: 0376
RFC receptor: SFA830301521
Nombre receptor: SECRETARÍA DE FINANZAS Y ADMINISTRACION DEL ESTADO DE GUERRERO
Uso CFDI: Por definir

Folio fiscal: C1D01BC8-DF8B-492B-985A-1012C2C412D9
No. de serie del CSD: 00001000000412357002
Serie: B
Código postal, fecha y hora de emisión: 39000 2020-05-22 15:36:14
Efecto de comprobante: Ingreso
Régimen fiscal: Personas Morales con Fines no Lucrativos

Conceptos

Clave del producto y/o servicio	No. identificación	Cantidad	Clave de unidad	Unidad	Valor unitario	Importe	Descuento	No. de pagamiento	No. de cuenta predial
01010101		1	MON	MES	427000.00	427000.00			
Descripción: PARTICIPACIONES FEDERALES A MUNICIPIOS (FONDO GENERAL), CORRES PONDIENTES AL DÍA 22 DE MAYO DE 2020.									

Moneda: Peso Mexicano
Forma de pago: Transferencia electrónica de fondos (incluye SPEI)
Método de pago: Pago en una sola exhibición
Condiciones de pago: CONTADO

Subtotal Total \$ 427,000.00
Total \$ 427,000.00

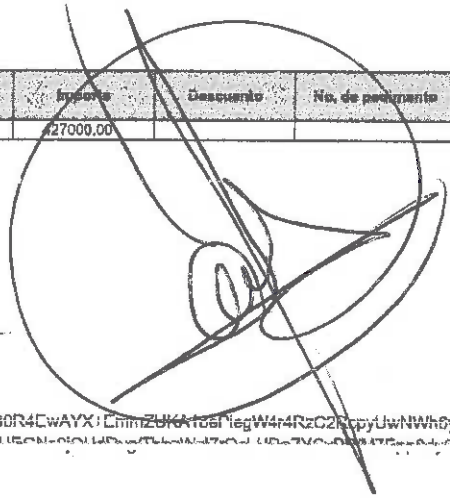

Sello digital del CFDI:

TADxAnsGChTbX+XCMJTWqqPNYzBPKRp/ti7h4jfgdUqo+tbzukUWShA4XrDFwr+KecqCuQy5+Atcigre+Wb0R4CwAYX+EmmiZUKA1oePlegW4r4RzC2RopyUwNWh6yDw6UyhjaI!2VyAU
LwC16h3IjzR6Zh8SgabfPPXTJpyGspYoxMqWzQBbcouFWs+Dw0bcXQ==

Sello digital del SAT:

iU84bUaC9JKt6/4ytW1Lz+6MVvdURGpUjBvWu6oIjXUJszxBuyyze/ae6kn/qb2BJU1BxZJ+Wch3LsG/oWlsZjuz3uyUic/efVRSzYkh4XIP3CzE4cpwecbptnxLapHR+NabJ8r4MnG1gUqpv
Zm0fiSQgRzI7KeGRlgTRBBIKcPDU/PWkNZxWwG01/1pGQHuf1uBnh5eBe95I6WmzTowEt5kFx1apUd8xZKJFvDCPBMyuQQpv8dwauwE7ABMo6GwQeS7SFTq+HLcWd59z6gHIDNFF
Cu2zpfQgYxjCUSOCCoA18ruodi59YTxuQPymwS/8VnTw81rpzqYp9Q==

Cadena Original del complemento de certificación digital del SAT:

[1.1]C1D01BC8-DF8B-492B-985A-1012C2C412D9|2020-05-22T15:50:52|SAT970701NN9|TA0xAnsGChTbX+XCMJTWqqPNYzBPKRp/ti7h4jfgdUqo+tb
zukUWShA4XrDFwr+KecqCuQy5+Atcigre+Wb0R4EwAYX+EmmiZUKA1oePlegW4r4RzC2RopyUwNWh6yDw6UyhjaI!2VyAU/usOW2uZKdITJwAbgV911
Iujmo8hPurOPxLUYUmiNwY1ma/fUvrxXdf+feurariLi5YITva4xOjaGSqRg9irzDAePUEGNa0jUdRvg/TbbzWzI7rQoLURaZYcvPPiM7Epp0dyOh+D8EYYP

RFC del proveedor de certificación: SAT970701NN9 **Fecha y hora de certificación:** 2020-05-22 15:50:52

No. de serie del certificado SAT 00001000000403258748



Handwritten signatures and stamps in blue and black ink at the bottom right of the document.

 (<http://www.gob.mx/>) Inicio

Verificación de comprobantes fiscales digitales por internet



A través de esta opción, usted podrá verificar si el comprobante fue certificado por el SAT

Folio fiscal*:

RFC emisor*:

RFC receptor*:



Proporcione los dígitos de la imagen*:

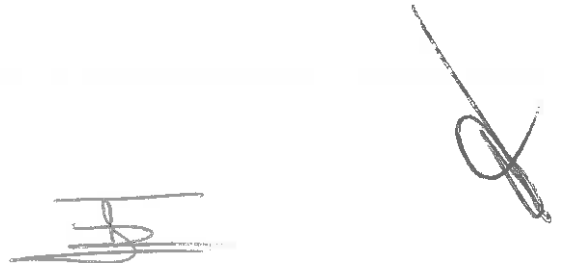

Verificar CFDI

* Datos obligatorios

RFC del emisor	Nombre o razón social del emisor	RFC del receptor	Nombre o razón social del receptor
MCB850101L21	MUNICIPIO DE CHILPANCINGO DE LOS BRAVO	SFA830301521	SECRETARÍA DE FINANZAS Y ADMINISTRACIÓN DEL ESTADO DE GUERRERO
Folio fiscal	Fecha de expedición	Fecha certificación SAT	PAC que certificó
C1D01BC8-DF8B-492B-985A-1012C2C412D9	2020-05-22T15:36:14	2020-05-22T15:50:52	SAT970701NN3
Total del CFDI	Efecto del comprobante	Estado CFDI	Estatus de cancelación
\$427,000.00	Ingreso	Vigente	Cancelable con aceptación

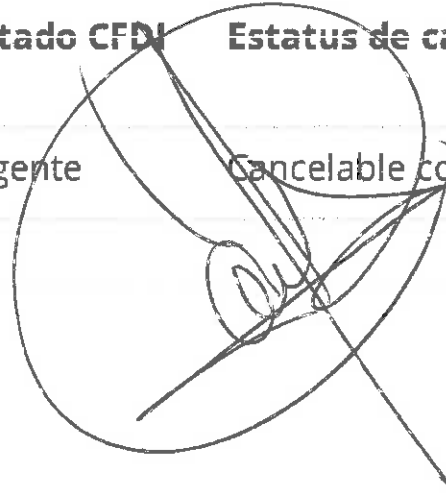

Imprimir

Enlaces

- [Declaración de Accesibilidad \(https://www.gob.mx/accesibilidad\)](https://www.gob.mx/accesibilidad)
- [Política de privacidad \(https://www.gob.mx/privacidad\)](https://www.gob.mx/privacidad)
- [Términos y Condiciones \(https://www.gob.mx/terminos\)](https://www.gob.mx/terminos)
- [Marco Jurídico \(http://www.ordenjuridico.gob.mx\)](http://www.ordenjuridico.gob.mx)
- [Portal de Obligaciones de Transparencia \(http://portaltransparencia.gob.mx\)](http://portaltransparencia.gob.mx)
- [Sistema Infomex \(https://www.infomex.org.mx/gobiernofederal/home.action\)](https://www.infomex.org.mx/gobiernofederal/home.action)
- [INAI \(http://inicio.ifai.org.mx/SitePages/ifai.aspx\)](http://inicio.ifai.org.mx/SitePages/ifai.aspx)
- [Mapa de sitio \(https://www.gob.mx/sitemap\)](https://www.gob.mx/sitemap)

¿Qué es gob.mx?

Es el portal único de trámites, información y participación ciudadana. [Leer más \(https://www.gob.mx/que-es-gobmx\)](https://www.gob.mx/que-es-gobmx)

- [English \(https://www.gob.mx/en/index\)](https://www.gob.mx/en/index)
- [Temas \(https://www.gob.mx/temas\)](https://www.gob.mx/temas)
- [Reformas \(http://reformas.gob.mx\)](http://reformas.gob.mx)

Contacto

Mesa de ayuda: dudas e información
gobmx@funcionpublica.gob.mx

[Denuncia contra servidores públicos \(https://www.gob.mx/tramites/ficha/presentacion-de-quejas-y-denuncias-en-la-sfp/SFP54\)](https://www.gob.mx/tramites/ficha/presentacion-de-quejas-y-denuncias-en-la-sfp/SFP54)

Mantente informado. Suscríbete.



Síguenos en

<https://www.facebook.com/gobmx> <https://twitter.com/gobmx>

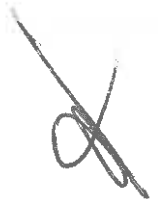
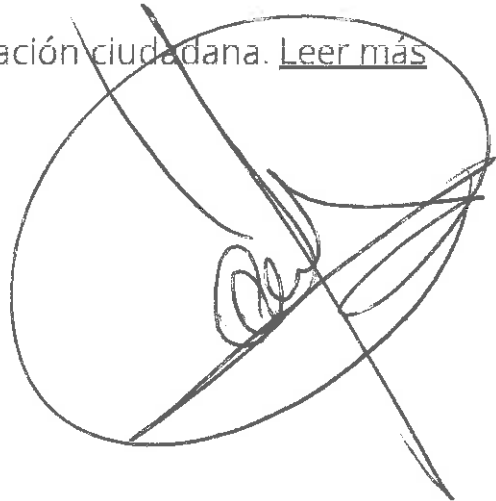

GOBIERNO DEL ESTADO DE
GUERRERO

SECRETARIA DE FINANZAS Y ADMINISTRACION
SUBSECRETARIA DE INGRESOS

A 129015

NOS NECESITA A TODOS

A20 129015

Contribuyente 2015 - 2021 RFC MCB850101L21

Nombre MUNICIPIO DE CHILPANCINGO DE LOS BRAVO

Dirección 1ER. CONGRESO DE ANAHUAC S/N, CHILPANCINGO DE LOS BRAVO GUERRERO, C.P. 39000

Concepto 10A. PARCIALIDAD DEL PAGO DE CAPITAL POR PRESTAMO OTORGADO POR EL GOBIERNO DEL ESTADO DE GUERRERO, C

TA. 65505393577

Ingreso	Descripción	Cantidad	Importe unitario	Importe
88900	CUENTAS POR COBRAR AYUNTAMIENTOS	1.00	\$ 427,000.00	\$ 427,000.00



DIRECCION GENERAL DE
TESORERERIA
CHILPANCINGO, GRO

CUATROCIENTOS VEINTISIETE MIL PESOS 00/100 M.N.

8888AFUJMJ6JH8JW33333TQQQF2IUUUUJ42

CLAVE PARA GENERAR SU CFDI: C07WQJEVWL

Caja 418 Cajero MEPANTAL

Total \$ 427,000.00
Fecha de emisión 29/05/2020 12:09:17



H. AYUNTAMIENTO MUNICIPAL DE CHILPANCINGO, GRO.

SECRETARIA DE FINANZAS Y ADMINISTRACION

GASTO CORRIENTE



PÓLIZA DE INGRESOS
(DI-2) NO. 24

PROGRAMA: GASTO CORRIENTE

FECHA: 27/may/20

REFERENCIA: /O-I No. 1 Fecha: (01/ene/20) /

BENEFICIARIO: MUNICIPIO DE CHILPANCINGO DE LOS BRAVO, GUERRERO

CONCEPTO: REGISTRO DE LAS PARTICIPACIONES FEDERALES A MUNICIPIOS CORRESPONDIENTE AL DÍA 27 DE MAYO DE 2020

C U E N T A	DESCRIPCIÓN (CRI)	MONTO
181010105	FONDO DE FISCALIZACION Y RECAUDACION UNIDAD ADMINISTRATIVA: DIRECCION DE INGRESOS FUENTE DE FINANCIAMIENTO: 15 - RECURSOS FEDERALES	484,352.40
181010106	FONDO DE COMPENSACION DEL IMPUESTO SOBRE AUTOMOVILES NUEVOS (COMP. I.S.A.N) UNIDAD ADMINISTRATIVA: DIRECCION DE INGRESOS FUENTE DE FINANCIAMIENTO: 15 - RECURSOS FEDERALES	23,153.18
Monto total		507,505.58

C U E N T A	PLAN DE CUENTAS (CONTABILIDAD)	DEBE	HABER
42111008001001005	FONDO DE FISCALIZACION Y RECAUDACION		484,352.40
42111008001001006	FONDO DE COMPENSACION DEL IMPUESTO SOBRE AUTOMOVILES NUEVOS		23,153.18
11225021027002	PARTICIPACIONES FEDERALES	507,505.58	
11225021027002	PARTICIPACIONES FEDERALES		507,505.58
11121021027002001	CTA No 01-14347188 GASTO CORRIENTE 2020	484,352.40	
11121021027002001	CTA No 01-14347188 GASTO CORRIENTE 2020		23,153.18
Sumas iguales		1,015,011.16	1,015,011.16

C U E N T A	PLAN DE CUENTAS (PRESUPUESTO)	DEBE	HABER
812	LEY DE INGRESOS POR EJECUTAR	507,505.58	
814	LEY DE INGRESOS DEVENGADA		507,505.58
814	LEY DE INGRESOS DEVENGADA	507,505.58	
815	LEY DE INGRESOS RECAUDADA		507,505.58



No. Cuenta	0114347188
No. Cliente	C3563359

FECHA		COD. DESCRIPCIÓN	REFERENCIA	CARGOS	ABONOS	SALDO	
OPER	LIQ					OPERACIÓN	LIQUIDACIÓN
		RFC CUENTA DE DEPOSITO:VINI960719E1A Ref. 50					
25/MAY	25/MAY	CA9 CHEQUE PAGADO NO . RFC CUENTA DE DEPOSITO:VINI960719E1A Ref. 42		8,002.00		9,393,429.91	9,393,429.91
27/MAY	27/MAY	T20 SPEI RECIBIDOSANTANDER 0 5689923FDO DE FISCALIZACION DE CHILPA Ref. 119230612 014 00014260655022205572 2020052740014 BET0000456899230 SECRETARIA DE FINANZAS Y ADMINISTRACION			484,352.40		
27/MAY	27/MAY	T20 SPEI RECIBIDOSANTANDER 0 5690029COMP ISAN DE CHILPANCINGO DE L Ref. 119230634 014 00014260655062801635 2020052740014 BET0000456900290 SECRETARIA DE FINANZAS Y ADMINISTRACION			23,153.18		
27/MAY	27/MAY	W01 TRASPASO A TERCEROS ADQ DESPENSAS REGIDURIAS MAYO BMRCASH Ref. REFBNTC00482889		101,500.00			
27/MAY	27/MAY	W01 TRASPASO A TERCEROS ADQ DESPENSAS REGIDURIAS MAYO BMRCASH Ref. REFBNTC00482889		113,994.36			
27/MAY	27/MAY	T17 SPEI ENVIADO SANTANDER 0 0270520ANT PAG SERVICIO AGUA POT CAPA Ref. 000188642 014 00014260655078440679 002601002005270000188642 CAPACH NVA 2019		200,000.00			
27/MAY	27/MAY	W41 TRASPASO ENTRE CUENTAS TRASPASO ENTRE CTAS GC FDO AHOBMRCASH Ref. REFBNTC00482889		121,800.00		9,363,641.13	9,363,641.13
28/MAY	28/MAY	T20 SPEI RECIBIDOSANTANDER 0 7209077PRESTAMO A GC P PAG DE NOMINA Ref. 120272116 014 00014260655079098936 2020052840014 BET0000472090770 MUNICIPIO DE CHILPANCINGO DE LOS BRAVO			1,750,000.00		
28/MAY	28/MAY	T17 SPEI ENVIADO BANAMEX 0 0280520PAG NOM MEC GC 2DA MAY 20 BANA Ref. 000249628 002 00002260700966768142 002601002005280000249628 MPIO DE CHILPANCINGO DE LOS BR		1,960,507.48			
28/MAY	28/MAY	W41 TRASPASO ENTRE CUENTAS PAG NOM MEC GC 2DA MAY 20 BBVABMRCASH Ref. REFBNTC00482889		1,152,077.05			
28/MAY	28/MAY	T17 SPEI ENVIADO HSBC 0 0280520PAG NOM MEC GC 2DA MAY 20 HSBC Ref. 000249982 021 00021260040566542700 002601002005280000249982 MUNICIPIO DE CHILPANCINGO DE L		520,577.39			
28/MAY	28/MAY	T17 SPEI ENVIADO BANORTE 0 0280520PAG NOM MEC GC 2DA MAY 20 BANO Ref. 000250576 072 00072260008626214833 002601002005280000250576 MUNICIPIO DE CHILPANCINGO DE L		1,957,182.18			

RFC emisor: MCB850101L21
Nombre emisor: MUNICIPIO DE CHILPANCINGO DE LOS BRAVO
Folio: 0380
RFC receptor: SFA830301521
Nombre receptor: SECRETARIA DE FINANZAS Y ADMINISTRACION DEL ESTADO DE GUERRERO.
Uso CFDI: Por definir

Folio fiscal: 76A145E3-EB40-43EC-A333-EDB1DEE89760
No. de serie del CSD: 00001000000412357002
Serie: B
Código postal, fecha y hora de emisión: 39000 2020-05-29 13:26:44
Efecto de comprobante: Ingreso
Régimen fiscal: Personas Morales con Fines no Lucrativos

Conceptos

Clave del producto o servicio	No. identificación	Cantidad	Clave de unidad	Unidad	Valor unitario	Importe	Descuento	No. de pedimento	No. de cuenta predial
010101		1	MON	MES	484352.40	484352.40			
Descripción: PARTICIPACIONES FEDERALES A MUNICIPIOS (FONDO DE FISCALIZACIÓN), CORRESPONDIENTES AL DÍA 27 DE MAYO DE 2020.									

Moneda: Peso Mexicano
Forma de pago: Transferencia electrónica de fondos (incluye SPEI)
Método de pago: Pago en una sola exhibición
Condiciones de pago: CONTADO

Subtotal \$ 454,352.40
Total \$ 484,352.40

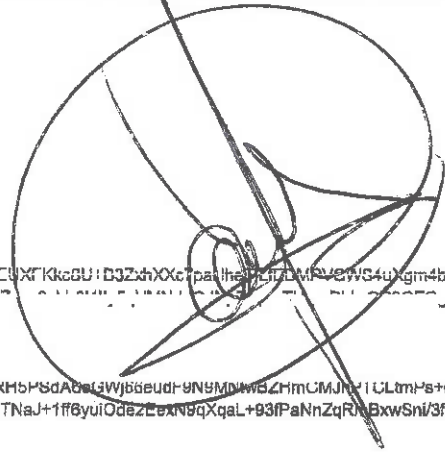

Sello digital del CFDI:

Zr1INw25W!bKUKz1o74N26J3wGF1qzXnqCKDWvCKZ1t9zQlloluNcVQp4vc2BejsKDN1J0z37qwF7ghng7OEUXFKkc8U!B3ZxhXXc7paHheT!LEBMPVCWS4uXgm4bW1MM5uPX25stTzJa1XvpOJPIbw29PFw9kam2atNfMbpqyEBfWcGdPauQEczVjM5VviuDdzTinjw3gVraiN0N2xV!zCCT6isZvus0zLh8i!jijy5qVmiNddCdNpZwpmTHqmDhhrOP9CFgpX2WA4Urcioi

Sello digital del SAT:

Ikj3jrdlXysta+N1XbZvSxKNghwgaishUyckZPNe!K54bC9xzq+h48WC0uekuzSGqVfUCACH2AK9KkapHfKH5PsdA6aGwJ56eudf9N9M9wBzHmCMJHf1CLtmPa+qP!scvubirLgU/peH yed4pR4LJH+nLKmn8IR9ACjmXb1BH8Cn1HALToByCSRm+8uTanEvgihwHOx8/3q0VFNrCfSIFgAHy4TZd2S7NaJ+1f6yuiOdeZLcxN8qXqaL+93fPaNnZqRmBxwSni/3fbyE+FSW75IMkp tZzikYVHilVgsdmK+V2nL+dMg4wSvNVJ2R/EYaoPmXn3h+Rr4k3SHyA==

Cadena Original del complemento de certificación digital del SAT:

||1.1|76A145E3-EB40-43EC-A333-EDB1DEE89760|2020-05-29T15:42:50|SAT970701NN3|Zr1INw25W+bKUKz1o74N26J3wGFHqzXnqCKDWvCKZ1t9zQlloluNcVQp4vc2BejsKDN1J0z37qwF7ghng7OEUXFKkc8U+B3ZxhXXc7paHheT!LEBMPVCWS4uXgm4bW1MM5uPX25stTzJa1XvpOJPIbw29PFw9kam2atNfMbpqyEBfWcGdPauQEczVjM5VviuDdzTinjw3gVraiN0N2xV!zCCT6isZvus0zLh8i!jijy5qVmiNddCdNpZwpmTHqmDhhrOP9CFgpX2WA4Urcioi

RFC del proveedor de certificación: SAT970701NN3 Fecha y hora de certificación: 2020-05-29 15:42:50

No. de serie del certificado SAT 00001000000403258748



Handwritten signature in blue ink, possibly of the issuer or recipient, written over the bottom right area of the document.

29/05/20

 (<http://www.gob.mx/>) Inicio

Verificación de comprobantes fiscales digitales por internet

A través de esta opción, usted podrá verificar si el comprobante fue certificado por el SAT

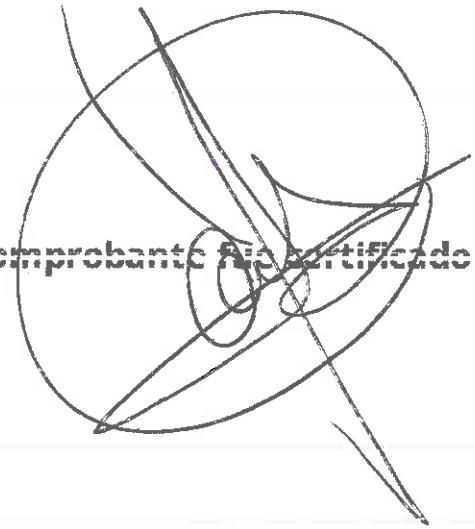

Folio fiscal*:

RFC emisor*:

RFC receptor*:

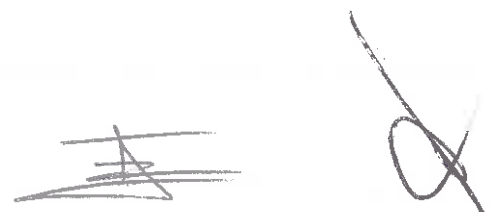

Proporcione los dígitos de la imagen*:

Verificar CFDI

* Datos obligatorios

RFC del emisor	Nombre o razón social del emisor	RFC del receptor	Nombre o razón social del receptor
MCB850101L21	MUNICIPIO DE CHILPANCINGO DE LOS BRAVO	SFA830301521	SECRETARÍA DE FINANZAS Y ADMINISTRACIÓN DEL ESTADO DE GUERRERO.
Folio fiscal	Fecha de expedición	Fecha certificación SAI	PAC que certificó
76A145E3-EB40-43EC-A333-EDB1DEE89760	2020-05-29T13:26:44	2020-05-29T15:42:50	SAT970701N13
Total del CFDI	Efecto del comprobante	Estado CFDI	Estatus de cancelación
\$484,352.40	Ingreso	Vigente	Cancelable con aceptación



 Imprimir
 

Enlaces

- [Declaración de Accesibilidad \(https://www.gob.mx/accesibilidad\)](https://www.gob.mx/accesibilidad)
- [Política de privacidad \(https://www.gob.mx/privacidad\)](https://www.gob.mx/privacidad)
- [Términos y Condiciones \(https://www.gob.mx/terminos\)](https://www.gob.mx/terminos)
- [Marco Jurídico \(http://www.ordenjuridico.gob.mx\)](http://www.ordenjuridico.gob.mx)
- [Portal de Obligaciones de Transparencia \(http://portaltransparencia.gob.mx\)](http://portaltransparencia.gob.mx)
- [Sistema Infomex \(https://www.infomex.org.mx/gobiernofederal/home.action\)](https://www.infomex.org.mx/gobiernofederal/home.action)
- INAI ([http://inicio ifai org mx/SitePages/ifai.aspx](http://inicio.ifai.org.mx/SitePages/ifai.aspx))
- [Mapa de sitio \(https://www.gob.mx/sitemap\)](https://www.gob.mx/sitemap)

¿Qué es gob.mx?

Es el portal único de trámites, Información y participación ciudadana. [Leer más \(https://www.gob.mx/que-es-gobmx\)](https://www.gob.mx/que-es-gobmx)

- [English \(https://www.gob.mx/en/index\)](https://www.gob.mx/en/index)
- [Temas \(https://www.gob.mx/temas\)](https://www.gob.mx/temas)
- [Reformas \(http://reformas.gob.mx\)](http://reformas.gob.mx)

Contacto

Mesa de ayuda: dudas e información
gobmx@funcionpublica.gob.mx

[Denuncia contra servidores públicos \(https://www.gob.mx/tramites/ficha/presentacion-de-quejas-y-denuncias-en-la-sfp/SFP54\)](https://www.gob.mx/tramites/ficha/presentacion-de-quejas-y-denuncias-en-la-sfp/SFP54)

Mantente informado. Suscríbete.



Síguenos en

(<https://www.facebook.com/gobmx>) (<https://twitter.com/gobmx>)

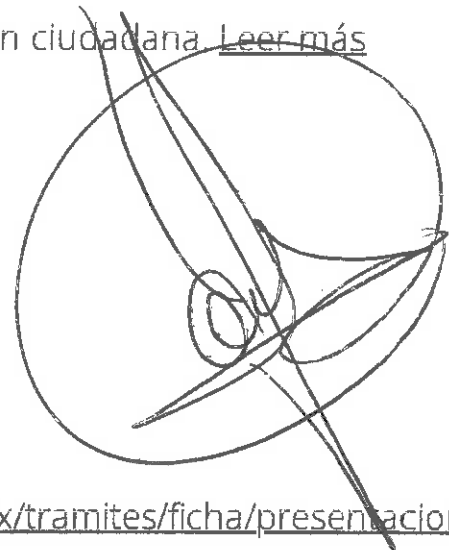

RFC emisor: MCB850101L21
Nombre emisor: MUNICIPIO DE CHILPANCINGO DE LOS BRAVO
Folio: 0379
RFC receptor: SFA830301521
Nombre receptor: SECRETARIA DE FINANZAS Y ADMINISTRACION DEL ESTADO DE GUERRERO.
Uso CFDI: Por definir

Folio fiscal: 14CEEBC4-2E4A-4E3F-906A-17C1344CCCD5
No. de serie del CSD: 00001000000412357002
Serie: B
Código postal, fecha y hora de emisión: 39000 2020-05-29 13:20:50
Efecto de comprobante: Ingreso
Régimen fiscal: Personas Morales con Fines no Lucrativos

Conceptos

Clave del producto y/o servicio	No. identificación	Cantidad	Clave de unidad	Unidad	Valor unitario	Importe	Descuento	No. de pedimento	No. de cuenta postal
01010101		1	MDR	MES	23153.18	23153.18			
Descripción: PARTICIPACIONES FEDERALES A MUNICIPIOS (FONDO DE COMPENSACION DEL IMPUESTO SOBRE AUTOMÓVILES NUEVOS, "ISAN.") CORRESPONDIENTES AL MES DE MAYO DEL 2020.									

Moneda: Peso Mexicano
Forma de pago: Transferencia electrónica de fondos (incluye SPEI)
Método de pago: Pago en una sola exhibición
Condiciones de pago: CONTADO

Subtotal \$ 23,153.18
Total \$ 23,153.18

Sello digital del CFDI:

gZlmeXPoptYmxj05YKY+PmOW+nWS6neJl66ZyIOja4FqL Rv64Ag6odhJwDgkNLdCGtaOvR32CFIhL6+PIIF54CelnWVGY06vRe+SkJ09ISHoiD3A2BaspDXIlmklZimzeipwKoh nZxPT7QDu0avZOaLc83oGG4wKv5XGEK5lrkxFJij1NpO66GA==

Sello digital del SAT:

JUrXw52SSC8r1GEFBwGJvVMXIOx+vTb4wpbbkkZyCmiwwGFhFACARwLTkgb25okfR9jifBa725500Yc6VTpZhtukJRwOJcgXTQFC6pkw7/Kb/bRWF1cJrvKCYif/MVoJLX/DqgUIL+5dB3DIm eifUou0zJUcQ+n2LOdhBWQsp3oPeA4XqtDDLULCQXgwZljRgTElBeROwg0mpAUIndRTfFwIRORBP3W7BBIW0bpIGu/RHHeQIV5GRaBbtscWnkWP3VdwpZVF30grESu7LsgLAbfBVC DVfG32MaK8myQWZeeNgw2ExtcGRiX1xwzz6EmBYh3J2IXehsRX2FQ==

Cadena Original del complemento de certificación digital del SAT:

||1.1|14CEEBC4-2E4A-4E3F-906A-17C1344CCCD5|2020-05-29T15:40:43|SAT970701NN3|fM+tahxPLqHtLNB|NqpyYyQBbNdvqwrhxcbl3wQnvTxpFJ yRbNjmbb6a0YelR2b/Qjij8NWgzNCph9nVprGpcSF RgNMfnzfrPWP0dyf7R5G3yyaV5SMIOwZJ68ze0+HSs0w+caPSz+5VygZjmeXPoptYmxj05YKY

RFC del proveedor de certificación: SAT970701NN3 **Fecha y hora de certificación:** 2020-05-29 15:40:43
No. de serie del certificado SAT: 00001000000403258748j

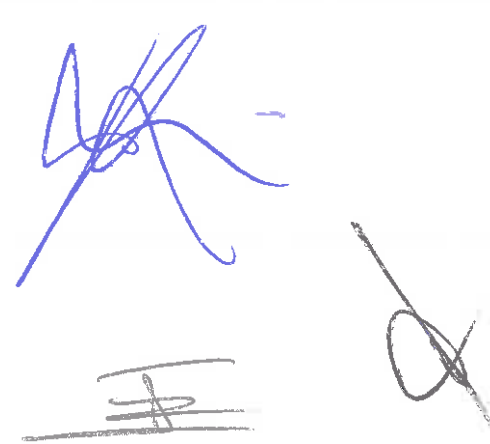
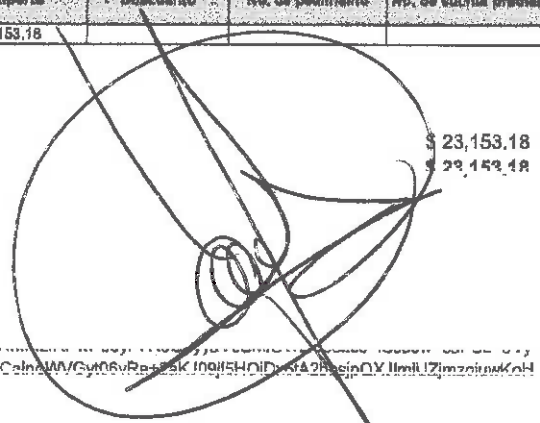

 (<http://www.gob.mx/>) Inicio

Verificación de comprobantes fiscales digitales por internet

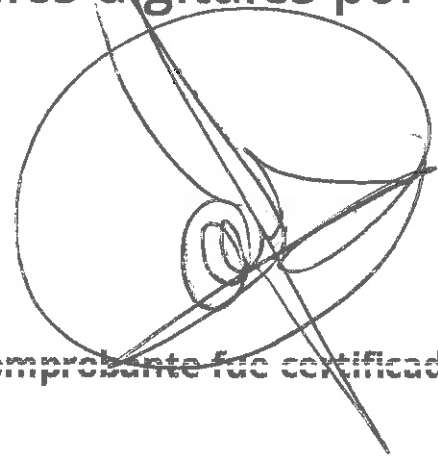

A través de esta opción, usted podrá verificar si el comprobante fue certificado por el SAT

Folio fiscal*:

RFC emisor*:

RFC receptor*:



Proporcione los dígitos de la imagen*:



Verificar CFDI

* Datos obligatorios

RFC del emisor	Nombre o razón social del emisor	RFC del receptor	Nombre o razón social del receptor
MCB850101L21	MUNICIPIO DE CHILPANCINGO DE LOS BRAVO	SFA830301521	SECRETARÍA DE FINANZAS Y ADMINISTRACIÓN DEL ESTADO DE GUERRERO.
Folio fiscal	Fecha de expedición	Fecha certificación SAI	PAC que certificó
14CEEBC4-2E4A-4E3F-906A-17C1344CCCD5	2020-05-29T13:20:50	2020-05-29T15:40:43	SAT970701NNB 
Total del CFDI	Efecto del comprobante	Estado CFDI	Estatus de cancelación
\$23,153.18	Ingreso	Vigente	Cancelable con aceptación



Imprimir

Enlaces

- [Declaración de Accesibilidad \(https://www.gob.mx/accesibilidad\)](https://www.gob.mx/accesibilidad)
- [Política de privacidad \(https://www.gob.mx/privacidad\)](https://www.gob.mx/privacidad)
- [Términos y Condiciones \(https://www.gob.mx/terminos\)](https://www.gob.mx/terminos)
- [Marco Jurídico \(http://www.ordenjuridico.gob.mx\)](http://www.ordenjuridico.gob.mx)
- [Portal de Obligaciones de Transparencia \(http://portaltransparencia.gob.mx\)](http://portaltransparencia.gob.mx)
- [Sistema Infomex \(https://www.infomex.org.mx/gobiernofederal/home.action\)](https://www.infomex.org.mx/gobiernofederal/home.action)
- [INAI \(http://inicio.ifai.org.mx/SitePages/ifai.aspx\)](http://inicio.ifai.org.mx/SitePages/ifai.aspx)
- [Mapa de sitio \(https://www.gob.mx/sitemap\)](https://www.gob.mx/sitemap)

¿Qué es gob.mx?

Es el portal único de trámites, información y participación ciudadana. [Leer más \(https://www.gob.mx/que-es-gobmx\)](https://www.gob.mx/que-es-gobmx)

- [English \(https://www.gob.mx/en/index\)](https://www.gob.mx/en/index)
- [Temas \(https://www.gob.mx/temas\)](https://www.gob.mx/temas)
- [Reformas \(http://reformas.gob.mx\)](http://reformas.gob.mx)

Contacto

Mesa de ayuda: dudas e información
gobmx@funcionpublica.gob.mx

[Denuncia contra servidores públicos \(https://www.gob.mx/tramites/ficha/presentacion-de-quejas-y-denuncias-en-la-sfp/SFP54\)](https://www.gob.mx/tramites/ficha/presentacion-de-quejas-y-denuncias-en-la-sfp/SFP54)

Mantente informado. Suscríbete.



Síguenos en

[\(https://www.facebook.com/gobmx\)](https://www.facebook.com/gobmx) [\(https://twitter.com/gobmx\)](https://twitter.com/gobmx)



Número: 30-5/20

CONSTANCIA

DE LIQUIDACION DE PARTICIPACIONES FEDERALES A MUNICIPIOS

Conforme a la liquidación al calce y en cumplimiento a los términos establecidos en la Ley Número 427 del Sistema de Coordinación Hacendaria del Estado de Guerrero; se expide la presente:

A favor del H. Ayuntamiento de : CHILPANCINGO DE LOS BRAVO, GUERRERO.

Vigencia : DEL 27 DE ABRIL AL 31 DE MAYO DE 2020.

Concepto	Fecha	Importe Parcial	Total
FONDO COMUN			23,141,151.60
FONDO DE FOMENTO MUNICIPAL			8,014,278.09
FDO. PARA LA INFRAESTRUCTURA A MUNICIPIOS (GASOLINA Y DIESEL)			1,083,853.43
FEIEF			103,767.18
SUMA			32,343,050.30
CUENTOS:			
CAPITAL	14/05/2020	427,000.00	
CAPITAL	22/05/2020	427,000.00	
FONDO DE AHORRO PARA CONTINGENCIAS FINANCIERAS	07/05/2020	801,427.81	
FONDO DE AHORRO PARA CONTINGENCIAS FINANCIERAS	14/05/2020	1,070,171.65	
FONDO DE AHORRO PARA CONTINGENCIAS FINANCIERAS	22/05/2020	1,070,171.65	
FONSOL (APORTACION 1%, DEL FDO. GENERAL)	22/05/2020	214,084.00	
RECUPERACION POR PAGO DEL I.S.R.	14/05/2020	565,598.00	
SUMA DESCUENTOS			4,575,398.11
TRANSFERIDO POR:			
BANCO INVEX, S.A. (FDO. DE FOM. MPAL.)	07/05/2020	7,212,850.28	
1) BANCO INVEX, S.A. (ANTICIPO FDO. GENERAL)	14/05/2020	8,638,951.89	
BANCO INVEX, S.A. (COMPLEMENTO FDO. GENERAL)	22/05/2020	8,990,510.88	
SEFINA (IMPTOS. ESP. S/PROD. Y SERVS.)	07/05/2020	229,893.83	
SEFINA (FONDO DE FISCALIZACION) DIFS. 1er. TRIM/2020	07/05/2020	889,471.27	
SEFINA (FONDO DE FISCALIZACION)	27/05/2020	484,352.40	
SEFINA (COMPENSACION I.S.A.N.)	27/05/2020	23,153.18	
SEFINA (I.S.A.N.)	22/05/2020	66,934.23	
SEFINA (TENENCIA)	22/05/2020	49,913.62	
SEFINA (Parts. de Gasolina y Diésel) FIM.	14/05/2020	493,920.97	
SEFINA (Fdo. de Comp. Gasolina y Diésel) FIM.	14/05/2020	589,932.46	
SEFINA (FEIEF)	05/05/2020	103,767.18	
TOTAL TRANSFERIDO			27,767,652.19

Chilpancingo Gro., a 29 de Mayo de 2020.

EL SECRETARIO DE FINANZAS Y ADMINISTRACION.

SECRETARÍA DE FINANZAS Y ADMINISTRACIÓN DEL
LIC. TULLIO SAMUEL PEREZ CALVO.
Chilpancingo Gro
JEFATURA



H. AYUNTAMIENTO MUNICIPAL DE CHILPANCINGO, GRO.

SECRETARIA DE FINANZAS Y ADMINISTRACION

GASTO CORRIENTE



PÓLIZA DE INGRESOS (DI-2) NO. 25

PROGRAMA: GASTO CORRIENTE

FECHA: 04/jun/20

REFERENCIA: / O-I No. 1 Fecha: (01/ene/20) /

BENEFICIARIO: MUNICIPIO DE CHILPANCINGO DE LOS BRAVO, GUERRERO

CONCEPTO: REGISTRO DE LAS PARTICIPACIONES FEDERALES CORRESPONDIENTE AL DÍA 04 DE JUNIO DE 2020

C U E N T A	DESCRIPCIÓN (CRI)	MONTO
1810102	FONDO DE FOMENTO MUNICIPAL UNIDAD ADMINISTRATIVA: DIRECCION DE INGRESOS FUENTE DE FINANCIAMIENTO: 15 - RECURSOS FEDERALES	3,407,947.53
181010101	FONDO GENERAL DE PARTICIPACIONES UNIDAD ADMINISTRATIVA: DIRECCION DE INGRESOS FUENTE DE FINANCIAMIENTO: 15 - RECURSOS FEDERALES	1,020,989.83
181010104	IMPUESTO ESPECIAL SOBRE PRODUCCION Y SERVICIOS UNIDAD ADMINISTRATIVA: DIRECCION DE INGRESOS FUENTE DE FINANCIAMIENTO: 15 - RECURSOS FEDERALES	208,121.37
1810202	FONDO DE AHORRO PARA CONTINGENCIAS (DESCUENTO DE FOMENTO MUNICIPAL) UNIDAD ADMINISTRATIVA: DIRECCION DE INGRESOS FUENTE DE FINANCIAMIENTO: 15 - RECURSOS FEDERALES	378,660.84
1810202	FONDO DE AHORRO PARA CONTINGENCIAS (DESC. DE FONDO GENERAL) UNIDAD ADMINISTRATIVA: DIRECCION DE INGRESOS FUENTE DE FINANCIAMIENTO: 15 - RECURSOS FEDERALES	113,443.32
Monto total		5,129,162.89

C U E N T A	PLAN DE CUENTAS (CONTABILIDAD)	DEBE	HABER
42111008001001002	FONDO DE FOMENTO MUNICIPAL		3,407,947.53
42111008001001001001	FONDO GENERAL DE PARTICIPACIONES		1,020,989.83
42111008001001001004	IMPUESTO ESPECIAL SOBRE PRODUCCION Y SERVICIOS		208,121.37
42111008001002002	FONDO DE AHORRO PARA CONTINGENCIAS		378,660.84
42111008001002002	FONDO DE AHORRO PARA CONTINGENCIAS		113,443.32
11225021023002	PARTICIPACIONES FEDERALES	3,900,051.69	
11225021027002	PARTICIPACIONES FEDERALES	1,229,111.20	
11225021023002	PARTICIPACIONES FEDERALES		3,900,051.69
11225021027002	PARTICIPACIONES FEDERALES		1,229,111.20
11121021027002001	CTA No 01-14347188 GASTO CORRIENTE 2020	3,407,947.53	
11121021027002001	CTA No 01-14347188 GASTO CORRIENTE 2020	1,020,989.83	
11121021027002001	CTA No 01-14347188 GASTO CORRIENTE 2020	208,121.37	
11239021027005	FONDO DE AHORRO (FONDO FOMENTO MPAL)	378,660.84	
11239021027005	FONDO DE AHORRO (FONDO GRAL)	113,443.32	

Sumas iguales	10,258,325.78	10,258,325.78
----------------------	----------------------	----------------------

C U E N T A	PLAN DE CUENTAS (PRESUPUESTO)	DEBE	HABER
812	LEY DE INGRESOS POR EJECUTAR	5,129,162.89	



H. AYUNTAMIENTO MUNICIPAL DE CHILPANCINGO, GRO.

SECRETARIA DE FINANZAS Y ADMINISTRACION

GASTO CORRIENTE



PÓLIZA DE INGRESOS
(DI-2) NO. 25

PROGRAMA: GASTO CORRIENTE

FECHA: 04/jun/20

C U E N T A	PLAN DE CUENTAS (PRESUPUESTO)	DEBE	HABER
8 1 4	LEY DE INGRESOS DEVENGADA		5,129,162.89
8 1 4	LEY DE INGRESOS DEVENGADA	5,129,162.89	
8 1 5	LEY DE INGRESOS RECAUDADA		5,129,162.89

No. Cuenta	0114347188
No. Cliente	C3563359

FECHA		COD. DESCRIPCIÓN	REFERENCIA	CARGOS	ABONOS	SALDO	
OPER	LIQ					OPERACIÓN	LIQUIDACIÓN
01/JUN	01/JUN	CB1 IVA COM.CH PAGADO 16%		70.72			
01/JUN	01/JUN	CA9 CHEQUE PAGADO NO. . . PAGO EN EFECTIVO Ref. 45		8,002.00			
01/JUN	01/JUN	T20 SPEI RECIBIDOSANTANDER 0 6893074PRESTAMO DE FORTAMUN DE FONDO Ref. 125208418 014 00014260655079098936 2020060140014 BET0000468930740 MUNICIPIO DE CHILPANCINGO DE LOS BRAVO			969,000.00		
01/JUN	01/JUN	T17 SPEI ENVIADO SCOTIABANK 0 0010620PAG RETENCIONES X PRESTAMOS 2D Ref. 000685180 044 00044261037013965010 002601002006010000685180 SERVICIOS PATRIMONIALES SA CV		224,073.18			
01/JUN	01/JUN	T17 SPEI ENVIADO SCOTIABANK 0 0010620PAG RETENCIONES X SEGUROS 2DA Ref. 000685471 044 00044261037013965010 002601002006010000685471 SERVICIOS PATRIMONIALES SA CV		1,600.00			
01/JUN	01/JUN	T17 SPEI ENVIADO SCOTIABANK 0 00106207MO PAG FACT 222B CREDITO ORD Ref. 000686167 044 00044261037013965010 002601002006010000686167 SERVICIOS PATRIMONIALES SA CV		742,995.46		30,218.15	30,218.15
02/JUN	02/JUN	T20 SPEI RECIBIDOSANTANDER 0 7452005FDO ISR DE CHILPANCINGO DE LOS Ref. 125913990 014 00014260655052592255 2020060240014 BET0000474520050 SECRETARIA DE FINANZAS Y ADMINISTRACION			2,506,543.00		
02/JUN	02/JUN	T20 SPEI RECIBIDOSANTANDER 0 7581620PRESTAMO DE FORATMUN A GASTO C Ref. 126057013 014 00014260655079098936 2020060240014 BET0000475816200 MUNICIPIO DE CHILPANCINGO DE LOS BRAVO			975,560.00		
02/JUN	02/JUN	W01 TRASPASO A TERCEROS FACT 450 HERRERIA Y MANTTO JARBMCASH Ref. REFBNTC00482889		517,360.00			
02/JUN	02/JUN	W01 TRASPASO A TERCEROS FACTS 32 33 43 LICENCIA SOFTWABMRCASH Ref. REFBNTC00482889		104,400.00			
02/JUN	02/JUN	W01 TRASPASO A TERCEROS FACT 1277 SERV AGUA EN PIPA BMRCASH Ref. REFBNTC00482889		73,080.00			
02/JUN	02/JUN	W01 TRASPASO A TERCEROS FACT 008 SERV AGUA EN PIPA BMRCASH Ref. REFBNTC00482889		280,720.00		2,536,761.15	2,536,761.15
04/JUN	04/JUN	T20 SPEI RECIBIDOINVEX 0 0000573PAGO AL MUNICIPIO CHILPANCING Ref. 127573849 059 000059180000835400018 20200604400590000327 BANCO INVEX, S.A. FIDUCIARIO POR CT			3,407,947.53		
04/JUN	04/JUN	T20 SPEI RECIBIDOSANTANDER 0			208,121.37	6,152,830.05	6,152,830.05

No. Cuenta	0114347188
No. Cliente	C3563359

FECHA	OPER	LIQ	COD. DESCRIPCIÓN	REFERENCIA	CARGOS	ABONOS	OPERACIÓN	SALDO LIQUIDACIÓN
			8866056IEPS DE CHILPANCINGO DE LOS BR Ref. 127599126 014 00014260655062801017 2020060440014 BET0000488660560 SECRETARIA DE FINANZAS Y ADMINISTRACION					
05/JUN	05/JUN		CA9 CHEQUE PAGADO NO . PAGO EN EFECTIVO Ref. 52		13,686.00			
05/JUN	05/JUN		W01 TRASPASO A TERCEROS FINIQ FACT A39 ADQ CHALECOS B BMRCASH Ref. REFBNTC00482889		203,000.00			
05/JUN	05/JUN		T20 SPEI RECIBIDOINVE X 00005730000573 Ref. 129014961 059 00059180000835400018 20200605400590002347 BANCO INVE X, S.A. FIDUCIARIO POR CT			1,020,989.83	6,957,133.88	6,957,133.88
09/JUN	09/JUN		T17 SPEI ENVIADO SCOTIABANK 0 0090620PAG FACT 820 PUBLICIDAD MAYO 2 Ref. 000198924 044 00044260044009002065 002601002006090000198924 VERTICE DIARIO DE CHILPANCINGO		46,400.00			
09/JUN	09/JUN		W01 TRASPASO A TERCEROS PAG FAC 2211 PUBLICIDAD MAY 20BMRCASH Ref. REFBNTC00482889		58,000.00			
09/JUN	09/JUN		T17 SPEI ENVIADO SANTANDER 0 0090620PAG FACT G351 PUBLICIDAD MAY 2 Ref. 000199638 014 00014260655055535620 002601002006090000199638 MULTIMEDIOS DE GUERRERO SA DE		23,200.00			
09/JUN	09/JUN		W01 TRASPASO A TERCEROS PAG FACT 152 PUBLICIDAD MAY 20BMRCASH Ref. REFBNTC00482889		15,000.01			
09/JUN	09/JUN		W01 TRASPASO A TERCEROS PAG FACT 663 PUBLICIDAD MAY 20BMRCASH Ref. REFBNTC00482889		15,000.00			
09/JUN	09/JUN		W01 TRASPASO A TERCEROS PAG FACT E87E PUBLICIDAD MAYO BMRCASH Ref. REFBNTC00482889		10,000.00			
09/JUN	09/JUN		W01 TRASPASO A TERCEROS PAG FACT 147 PUBLICIDAD MAY 20BMRCASH Ref. REFBNTC00482889		10,000.00			
09/JUN	09/JUN		T17 SPEI ENVIADO SCOTIABANK 0 0090620PAG FACT 321 PUBLICIDAD MAY 20 Ref. 000200964 044 00044260044011265984 002601002006090000200964 JAIME ISRAEL IRRRA ZAMORA		15,000.00			
09/JUN	09/JUN		T17 SPEI ENVIADO BANORTE 0 0090620PAG FACT D097 PUBLICIDAD MAYO Ref. 000201254 072 00072260008674573063 002601002006090000201254 NESTOR ORTEGA ALMEIDA MORALES		50,000.00			
09/JUN	09/JUN		T17 SPEI ENVIADO SANTANDER 0		10,000.00			

RFC emisor: MCB850101L21 **Folio fiscal:** 42FD3862-2895-4EDC-A24A-DC484D05AEB5
Nombre emisor: MUNICIPIO DE CHILPANCINGO DE LOS BRAVO **No. de serie del CSD:** 00001000000412357002
Folio: 0390 **Serie:** B
RFC receptor: SFA830301521 **Código postal, fecha y hora de emisión:** 39000 2020-06-05 14:49:03
Nombre receptor: SECRETARÍA DE FINANZAS Y ADMINISTRACIÓN DEL ESTADO DE GUERRERO **Efecto de comprobantes:** Ingreso
Uso CFDE: Por definir **Régimen fiscal:** Personas Morales con Fines no Lucrativos

Conceptos

Clave del producto y/o servicio	No. identificación	Cantidad	Clave de unidad	Unidad	Valor unitario	Importe	Descuento	No. de pedimento	No. de cuenta perfil
01010101		1	MON	MES	3407947.53	3407947.53			
Descripción: PARTICIPACIONES FEDERALES A MUNICIPIOS (FONDO DE FOMENTO MUNICIPAL), CORRESPONDIENTES AL DIA 4 DE JUNIO DE 2020.									

Moneda: Peso Mexicano **Subtotal:** \$ 3,407,947.53
Forma de pago: Transferencia electrónica de fondos (incluye SPEI) **Total:** \$ 3,407,947.53
Método de pago: Pago en una sola exhibición
Condiciones de pago: CONTADO

Sello digital del CFDI

X6XK85ZtT8tbcXl3iv0c/6DDwKSBApUuS6atzi0SVII53GBm3HH2G0EV3RUcam4OoweTYLjC4oop7XNXAKTbyy/o8PJggAalm0EBk1XOndY6r77lys4f1nDmK0pPkU3mDkk3IXKJpGdm/CMsjVjvfO7m3CzKOsbImNzkPTsWCHnWYWFSe2Y6kYy+I/TyR2OIkJaitdd4hVsg1n0L7tdVoV2Y5/ksd07lupgArj9X121A97yqhtH11Oq8L2T2O2DRUvw9c1qMAJNQ8KXsm5uBiiQkUQOeadz94+nmao9xu9dPtGSi7AwOrVi5q9KmrGtf2GW6cncDdGalB7yQV4OIA==

Sello digital del SAT:

iBjOA+Kif4F2W0iAcsb1+7vMnQwYK9dWXD5r3ngaTFY/HFIOca8wkRmGAB3M4r341a15eS18JPUWX0Ec714aahzfEOPkwiDE0tuX7oQq0JgkOHsSwJ9oTQfscQsRfi/pNVNBxi5EZEU7CpZkk0Pm34SowAwR/f8lqp9vwEb0NNb1KVOE0dGI9b+qAo1at5ycKxcenJbb+lpvmqv+2/Msq03Ygsnl3QJFSqMA+ML6frSHko0VbuKbYR576/578QUBWiw96L/93C56Q5EziUUC+Cv9sh72ZQpRUdScZXvZVAZZTnZaWtyvIKiwxtbZeH5NBVLVestRk2SzikuRxQTA==

Cadena Original del complemento de certificación digital del SAT:

||1.1|42FD3862-2895-4EDC-A24A-DC484D05AEB5|2020-06-05T16:30:12|SAT970701NN3|X6XK85ZtT8tbcXl3iv0c/6DDwKSBApUuS6atzi0SVII53GBm:HH2G0EV3RUcam4OoweTYLjC4oop7XNXAKTbyy/o8PJggAalm0EBk1XOndY6r77lys4f1nDmK0pPkU3mDkk3IXKJpGdm/CMsjVjvfO7m3CzKOsbImNzkfTsWCHnWYWFSe2Y6kYy+I/TyR2OIkJaitdd4hVsg1n0L7tdVoV2Y5/ksd07lupgArj9X121A97yqhtH11Oq8L2T2O2DRUvw9c1qMAJNQ8KXsm5uBiiQkUQOeadz94+nmao9xu9dPtGSi7AwOrVi5q9KmrGtf2GW6cncDdGalB7yQV4OIA==|00001000000403258748||

RFC del proveedor de certificación: SAT970701NN3 **Fecha y hora de certificación:** 2020-06-05 16:30:12
No. de serie del certificado SAT: 00001000000403258748



 (<http://www.gob.mx/>) Inicio

Verificación de comprobantes fiscales digitales por internet

A través de esta opción, usted podrá verificar si el comprobante fue certificado por el SAT

Folio fiscal*:

RFC emisor*:

RFC receptor*:



Proporcione los dígitos de la imagen*:



Verificar CFDI

* Datos obligatorios

RFC del emisor	Nombre o razón social del emisor	RFC del receptor	Nombre o razón social del receptor
MCB850101L21	MUNICIPIO DE CHILPANCINGO DE LOS BRAVOS	SFA830301521	SECRETARÍA DE FINANZAS Y ADMINISTRACIÓN DEL ESTADO DE GUERRERO.
Folio fiscal	Fecha de expedición	Fecha certificación SAT	PAC que certificó
42FD3862-2895-4EDC-A24A-DC484D05AEB5	2020-06-05T14:49:03	2020-06-05T16:30:12	SAT970701NN3 
Total del CFDI	Efecto del comprobante	Estado CFDI	Estatus de cancelación
\$3,407,947.53	Ingreso	Vigente	Cancelable con aceptación





Enlaces

- [Declaración de Accesibilidad \(https://www.gob.mx/accesibilidad\)](https://www.gob.mx/accesibilidad)
- [Política de privacidad \(https://www.gob.mx/privacidad\)](https://www.gob.mx/privacidad)
- [Términos y Condiciones \(https://www.gob.mx/terminos\)](https://www.gob.mx/terminos)
- [Marco Jurídico \(http://www.ordenjuridico.gob.mx\)](http://www.ordenjuridico.gob.mx)
- [Portal de Obligaciones de Transparencia \(http://portaltransparencia.gob.mx\)](http://portaltransparencia.gob.mx)
- [Sistema Infomex \(https://www.infomex.org.mx/gobiernofederal/home.action\)](https://www.infomex.org.mx/gobiernofederal/home.action)
- [INAI \(http://inicio.ifai.org.mx/SitePages/ifai.aspx\)](http://inicio.ifai.org.mx/SitePages/ifai.aspx)
- [Mapa de sitio \(https://www.gob.mx/sitemap\)](https://www.gob.mx/sitemap)

¿Qué es gob.mx?

Es el portal único de trámites, información y participación ciudadana. [Leer más \(https://www.gob.mx/que-es-gobmx\)](https://www.gob.mx/que-es-gobmx)

- [English \(https://www.gob.mx/en/index\)](https://www.gob.mx/en/index)
- [Temas \(https://www.gob.mx/temas\)](https://www.gob.mx/temas)
- [Reformas \(http://reformas.gob.mx\)](http://reformas.gob.mx)

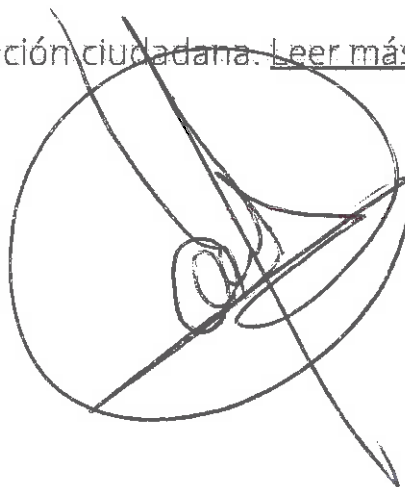

Contacto

Mesa de ayuda: dudas e información
gobmx@funcionpublica.gob.mx

[Denuncia contra servidores públicos \(https://www.gob.mx/tramites/ficha/presentacion-de-quejas-y-denuncias-en-la-sfp/SFP54\)](https://www.gob.mx/tramites/ficha/presentacion-de-quejas-y-denuncias-en-la-sfp/SFP54)

Mantente informado. Suscríbete.

usuario@ejemplo.com



Síguenos en

<https://www.facebook.com/gobmx> <https://twitter.com/gobmx>

RFC emisor: MCB850101L21
Nombre emisor: MUNICIPIO DE CHILPANCINGO DE LOS BRAVO
Folio: 0388
RFC receptor: SFA830301521
Nombre receptor: SECRETARÍA DE FINANZAS Y ADMINISTRACIÓN DEL ESTADO DE GUERRERO.
Uso CFDI: Por definir

Folio fiscal: 8BB23D0C-1867-44A3-A43C-CA748F665F5E
No. de serie del CSD: 00001000000412357002
Serie: B
Código postal, fecha y hora de emisión: 39000 2020-06-05 14:42:22
Efecto de comprobante: Ingreso
Régimen fiscal: Personas Morales con Fines no Lucrativos

Conceptos

Clave del producto y/o servicio	No. identificación	Cantidad	Clave de unidad	Unidad	Valor unitario	Importe	Descuento	No. de pedimento	No. de cuenta predial
01010101		1	MON	MES	1020989.83	1020989.83			
Descripción PARTICIPACIONES FEDERALES A MUNICIPIOS (FONDO GENERAL), CORRES PONDIENTES AL DIA 4 DE JUNIO DE 2020.									

Moneda: Peso Mexicano
Forma de pago: Transferencia electrónica de fondos (incluye SPEI)
Método de pago: Pago en una sola exhibición
Condiciones de pago: CONTADO

Subtotal \$ 1,020,989.83
Total \$ 1,020,989.83

Sello digital del CFDI:

YrgSSiYaMTKB+pa4f+1MYj+rG924VCcGXAQW9nA9bZJQkIPkfbAzIQ7Zn9bgabSvnXEGMdNwXn/hCKOWfDkQFzleu1ONIKqpVb1vdRUyzk9Vs8yEnzmqwkpHJ/nLeMJ8fyPyvJQDGMUcyFosQbxYKGVdN0WjUN+hnraci+Bo1HKkel/ZROetW6xX9NB0TAABr80hnWuQ+P/9NDWMBtolevFrzpKFrA6ZDzj8T/rkTo0gllpDvmzPApeOJp0MZMymtdMqrmNK2ZzWrVAf97E90U6Kqppn1nv3d6LR0xUbOYTz1IXSSPTbcG5+tfKYNCqtA8RFZChtrBsDSaQ==

Sello digital del SAT:

LnqRq01UH9xi7yewH0V624BXZS/xQbq4fuW864nz8/c5EhVR6fxKy3TC8cF9g/MasxbByodQRtMtsn/djoyEXEv68CG+nFWsajzKA5NFL0VYXERV4VTCMQidAEONCFU13MIZQUZ5mzfH7/+x0gLau+CT1nTuSHMeCFMxghUR7wkr5f+OXJxtY0kpbT2cehd1369cKOPTTwprlEcfYau9+mK5Sp+9ziWRGR2k39nJdAMBj3e0v70bpSHCIksuBRmscoB2vZBhVmAJsJJOqnZKMxZVp3T3B8Ax+vbjg6fWE80Whwnd3BotojFjF10klg/os27PRU5KQ3aDSz2Q==

Cadena Original del complemento de certificación digital del SAT:

[j1.1|8BB23D0C-1867-44A3-A43C-CA748F665F5E|2020-06-05T16:28:11|SAT970701NN3|YrgSSiYaMTKB+pa4f+1MYj+rG924VCcGXAQW9nA9bZJQkIPkfbAzIQ7Zn9bgabSvnXEGMdNwXn/hCKOWfDkQFzleu1ONIKqpVb1vdRUyzk9Vs8yEnzmqwkpHJ/nLeMJ8fyPyvJQDGMUcyFosQbxYKGVdN0WjUN+hnraci+Bo1HKkel/ZROetW6xX9NB0TAABr80hnWuQ+P/9NDWMBtolevFrzpKFrA6ZDzj8T/rkTo0gllpDvmzPApeOJp0MZMymtdMqrmNK2ZzWrVAf97E90U6Kqppn1nv3d6LR0xUbOYTz1IXSSPTbcG5+tfKYNCqtA8RFZChtrBsDSaQ==|00001000000403258748|]

RFC del proveedor de certificación: SAT970701NN3 **Fecha y hora de certificación:** 2020-06-05 16:28:11
No. de serie del certificado SAT 00001000000403258748

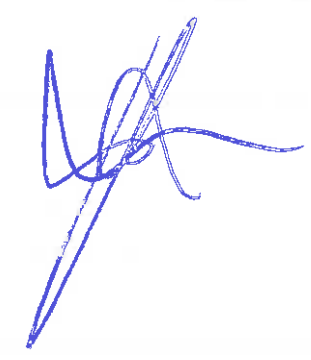
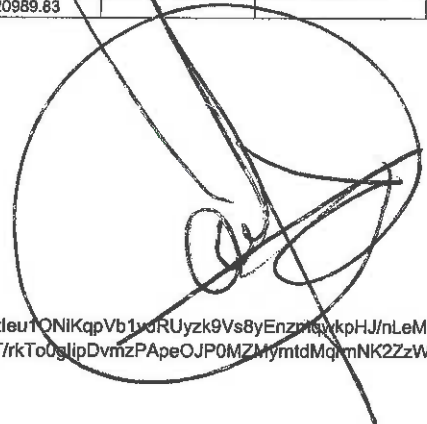

[⌂ \(http://www.gob.mx/\)](http://www.gob.mx/) Inicio

Verificación de comprobantes fiscales digitales por internet

A través de esta opción, usted podrá verificar si el comprobante fue certificado por el SAT

Folio fiscal*:

RFC emisor*:

RFC receptor*:



Proporcione los dígitos de la imagen*:

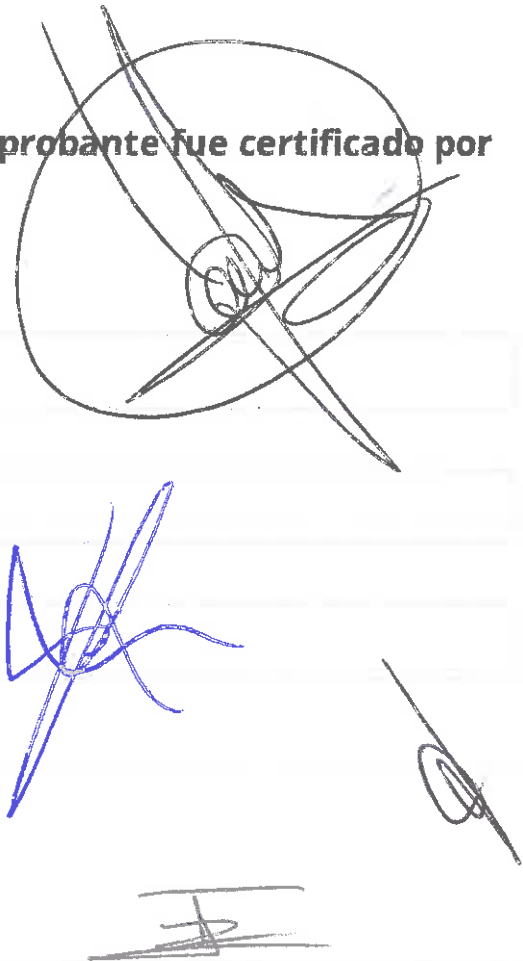

Verificar CFDI

* Datos obligatorios

RFC del emisor	Nombre o razón social del emisor	RFC del receptor	Nombre o razón social del receptor
MCB850101L21	MUNICIPIO DE CHILPANCINGO DE LOS BRAVOS	SFA830301521	SECRETARÍA DE FINANZAS Y ADMINISTRACIÓN DEL ESTADO DE GUERRERO.
Folio fiscal	Fecha de expedición	Fecha certificación SAT	PAC que certificó
8BB23D0C-1867-44A3-A43C-CA748F665F5B	2020-06-05T14:42:22	2020-06-05T16:28:11	SAT970701NN3
Total del CFDI	Efecto del comprobante	Estado CFDI	Estatus de cancelación
\$1,020,989.83	Ingreso	Vigente	Cancelable con aceptación



 Imprimir



Enlaces

- [Declaración de Accesibilidad \(https://www.gob.mx/accesibilidad\)](https://www.gob.mx/accesibilidad)
- [Política de privacidad \(https://www.gob.mx/privacidad\)](https://www.gob.mx/privacidad)
- [Términos y Condiciones \(https://www.gob.mx/terminos\)](https://www.gob.mx/terminos)
- [Marco Jurídico \(http://www.ordenjuridico.gob.mx\)](http://www.ordenjuridico.gob.mx)
- [Portal de Obligaciones de Transparencia \(http://portaltransparencia.gob.mx\)](http://portaltransparencia.gob.mx)
- [Sistema Infomex \(https://www.infomex.org.mx/gobierno/federal/home.action\)](https://www.infomex.org.mx/gobierno/federal/home.action)
- [INAI \(http://inicio.ifai.org.mx/SitePages/ifai.aspx\)](http://inicio.ifai.org.mx/SitePages/ifai.aspx)
- [Mapa de sitio \(https://www.gob.mx/sitemap\)](https://www.gob.mx/sitemap)

¿Qué es gob.mx?

Es el portal único de trámites, información y participación ciudadana. [Leer más \(https://www.gob.mx/que-es-gobmx\)](https://www.gob.mx/que-es-gobmx)

- [English \(https://www.gob.mx/en/index\)](https://www.gob.mx/en/index)
- [Temas \(https://www.gob.mx/temas\)](https://www.gob.mx/temas)
- [Reformas \(http://reformas.gob.mx\)](http://reformas.gob.mx)



Contacto

Mesa de ayuda: dudas e información
gobmx@funcionpublica.gob.mx

[Denuncia contra servidores públicos \(https://www.gob.mx/tramites/ficha/presentacion-de-quejas-y-denuncias-en-la-sfp/SFP54\)](https://www.gob.mx/tramites/ficha/presentacion-de-quejas-y-denuncias-en-la-sfp/SFP54)

Mantente informado. Suscríbete.

usuario@ejemplo.com



Síguenos en

<https://www.facebook.com/gobmx> <https://twitter.com/gobmx>

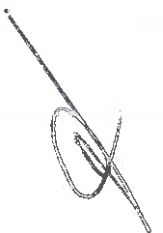

RFC emisor: MCB850101L21
Nombre emisor: MUNICIPIO DE CHILPANCINGO DE LOS BRAVO
Folio: 0386
RFC receptor: SFA830301521
Nombre receptor: SECRETARÍA DE FINANZAS Y ADMINISTRACIÓN DEL ESTADO DE GUERRERO.
Uso CFDI: Por definir

Folio fiscal: 00F72F9E-BFB1-4C83-90FA-F59194A697C3
No. de serie del CSD: 00001000000412357002
Serie: B
Código postal, fecha y hora de emisión: 39000 2020-06-05 14:33:52
Efecto de comprobante: Ingreso
Régimen fiscal: Personas Morales con Fines no Lucrativos

Conceptos

Clave del producto y/o servicio	No. identificación	Cantidad	Clave de unidad	Unidad	Valor unitario	Importe	Descuento	No. de pedimento	No. de cuenta predial
01010101		1	MON	MES	208121.37	208121.37			
Descripción	PARTICIPACIONES FEDERALES A MUNICIPIOS (IMPUESTO ESPECIAL SOBRE PRODUCCIÓN Y SERVICIOS, IEPS), CORRESPONDIENTES AL DIA 4 DE JUNIO DE 2020.								

Moneda: Peso Mexicano
Forma de pago: Transferencia electrónica de fondos (incluye SPEI)
Método de pago: Pago en una sola exhibición
Condiciones de pago: CONTADO

Subtotal \$ 208,121.37
Total \$ 208,121.37

Sello digital del CFDI:

O1vVllqNm1qZQp0ri2yE411bafygA9MkEhRw5CmDSTKCY5HI7sJ5myNZlhFjwLm+4uMD9PeXkd+TsYd7o/CAKOpHbJE8KpDvplxCkciwIx4EUqoNzsFxmPUW62JEGUI45W3Q0XudKNKvC8dxcEd3V8Ywt1ajwsOuMx2CJPWLLXhVFeY15LTSzVko43uIlMD4DyXyTyHEskSiV1CFIwnyN0SXaYmowmU3rKqjirHfDuftsIXJGuvrGR6coYEBSorjtW6UIJ38Uv98pDB6ICrvrizGL3PInG4LdRvraOw/M0DYRnbMYMTsValhHmA3EE74xKEPPIZ8CYlZrH+kW6VGQ==

Sello digital del SAT:

Nzq1RVHHCfo9h33JU4GdV1uohkWBZBQGHgicWXR0kJlRlW5Y92Cw6fXQ0g5ZyadGOBLFzcyR0IKU08L8lATqNRhUJgC4gYxReOsleyIHJCWNQKI+IFigEsthtiYcpEhkYcOO/qixNvtkn2MTyAy4+7IQN+du2OfATuOR5Gar+SOG34y5L0jvj4KJcRbSYBw3mHATmcSgF3kH4eV9Bk323rpRFt+YcN7R3IyIVPk+dDX2mXRQRDM3q4PMH2jY7Y3OkxAhSFDsp9L6VGHhyotjLEYSrKFrZyBp5s/rQL0cJMnd3/A8cuLKuG45Ufj26BonSZSc5/DGIqqhB0g0g==

Cadena Original del complemento de certificación digital del SAT:

||1.1|00F72F9E-BFB1-4C83-90FA-F59194A697C3|2020-06-05T16:26:43|SAT970701NN3|O1vVllqNm1qZQp0ri2yE411bafygA9MkEhRw5CmDSTKCY5H7sJ5myNZlhFjwLm+4uMD9PeXkd+TsYd7o/CAKOpHbJE8KpDvplxCkciwIx4EUqoNzsFxmPUW62JEGUI45W3Q0XudKNKvC8dxcEd3V8Ywt1ajwsOuM>2CJPWLLXhVFeY15LTSzVko43uIlMD4DyXyTyHEskSiV1CFIwnyN0SXaYmowmU3rKqjirHfDuftsIXJGuvrGR6coYEBSorjtW6UIJ38Uv98pDB6ICrvrizGL3tNG4LdRvraOw/M0DYRnbMYMTsValhHmA3EE74xKEPPIZ8CYlZrH+kW6VGQ==|00001000000403258748||

RFC del proveedor de certificación: SAT970701NN3

Fecha y hora de certificación: 2020-06-05 16:26:43

No. de serie del certificado SAT 00001000000403258748

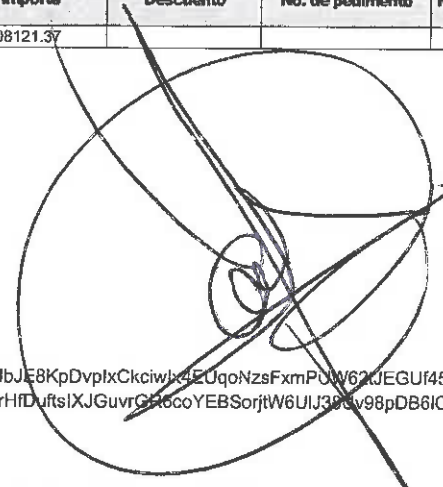

 (<http://www.gob.mx/>) Inicio

Verificación de comprobantes fiscales digitales por internet



A través de esta opción, usted podrá verificar si el comprobante fue certificado por el SAT

Folio fiscal*:

RFC emisor*:

RFC receptor*:



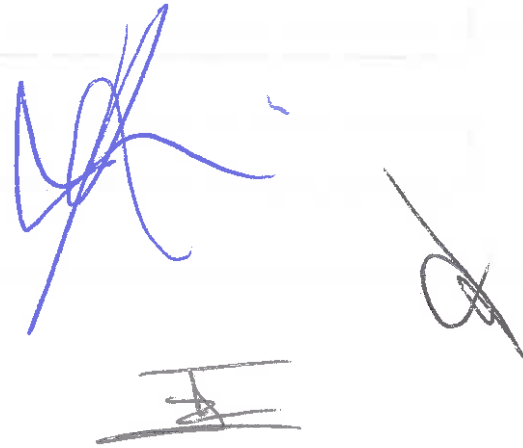

Proporcione los dígitos de la imagen*:



Verificar CFDI

* Datos obligatorios

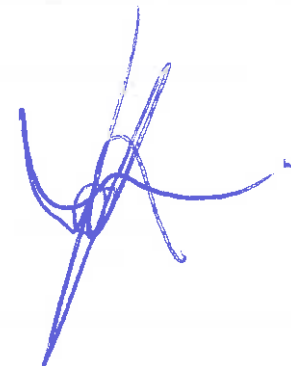
RFC del emisor	Nombre o razón social del emisor	RFC del receptor	Nombre o razón social del receptor
MCB850101L21	MUNICIPIO DE CHILPANCINGO DE LOS BRAVO	SFA830301521	SECRETARÍA DE FINANZAS Y ADMINISTRACIÓN DEL ESTADO DE GUERRERO.
Folio fiscal	Fecha de expedición	Fecha certificación SAT	PAC que certificó
00F72F9E-BFB1-4C83-90FA-F59194A697C3	2020-06-05T14:33:52	2020-06-05T16:26:43	SAT970701KINS
Total del CFDI	Efecto del comprobante	Estado CFDI	Estatus de cancelación
\$208,121.37	Ingreso	Vigente	Cancelable con aceptación

Imprimir 

Enlaces

- [Declaración de Accesibilidad \(https://www.gob.mx/accesibilidad\)](https://www.gob.mx/accesibilidad)
- [Política de privacidad \(https://www.gob.mx/privacidad\)](https://www.gob.mx/privacidad)
- [Términos y Condiciones \(https://www.gob.mx/terminos\)](https://www.gob.mx/terminos)
- [Marco Jurídico \(http://www.ordenjuridico.gob.mx\)](http://www.ordenjuridico.gob.mx)
- [Portal de Obligaciones de Transparencia \(http://portaltransparencia.gob.mx\)](http://portaltransparencia.gob.mx)
- [Sistema Infomex \(https://www.infomex.org.mx/gobiernofederal/home.action\)](https://www.infomex.org.mx/gobiernofederal/home.action)
- [INAI \(http://inicio.ifai.org.mx/SitePages/ifai.aspx\)](http://inicio.ifai.org.mx/SitePages/ifai.aspx)
- [Mapa de sitio \(https://www.gob.mx/sitemap\)](https://www.gob.mx/sitemap)

¿Qué es gob.mx?

Es el portal único de trámites, información y participación ciudadana. [Leer más \(https://www.gob.mx/que-es-gobmx\)](https://www.gob.mx/que-es-gobmx)

- [English \(https://www.gob.mx/en/index\)](https://www.gob.mx/en/index)
- [Temas \(https://www.gob.mx/temas\)](https://www.gob.mx/temas)
- [Reformas \(http://reformas.gob.mx\)](http://reformas.gob.mx)



Contacto

Mesa de ayuda: dudas e información
gobmx@funcionpublica.gob.mx

[Denuncia contra servidores públicos \(https://www.gob.mx/tramites/ficha/presentacion-de-quejas-y-denuncias-en-la-sfp/SFP54\)](https://www.gob.mx/tramites/ficha/presentacion-de-quejas-y-denuncias-en-la-sfp/SFP54)

Mantente informado. Suscríbete.



Síguenos en

[\(https://www.facebook.com/gobmx\)](https://www.facebook.com/gobmx) [\(https://twitter.com/gobmx\)](https://twitter.com/gobmx)



RFC emisor: MCB850101L21
Nombre emisor: MUNICIPIO DE CHILPANCINGO DE LOS BRAVO
Folio: 0389
RFC receptor: SFA830301521
Nombre receptor: SECRETARÍA DE FINANZAS Y ADMINISTRACIÓN DEL ESTADO DE GUERRERO
Uso CFD: Por definir

Folio fiscal: 9CE030C9-CFEA-4746-9C54-575CD4A08315
No. de serie del CSD: 00001000000412357002
Serie: B
Código postal, fecha y hora de emisión: 39000 2020-06-05 14:45:34
Efecto de comprobantes: Ingreso
Régimen fiscal: Personas Morales con Fines no Lucrativos

Conceptos

Clave del producto y/o servicio	No. identificación	Cantidad	Clave de unidad	Unidad	Valor unitario	Importe	Descuento	No. de pedimento	No. de cuenta predial
01010101		1	MON	MES	378660.84	378660.84			
Descripción	PARTICIPACIONES FEDERALES A MUNICIPIOS (FONDO DE FOMENTO MUNICIPAL), CORRESPONDIENTES AL DIA 4 DE JUNIO DE 2020.								

Moneda: Peso Mexicano
Forma de pago: Transferencia electrónica de fondos (incluye SPEI)
Método de pago: Pago en una sola exhibición
Condiciones de pago: CONTADO

Subtotal \$ 378,660.84
Total \$ 378,660.84

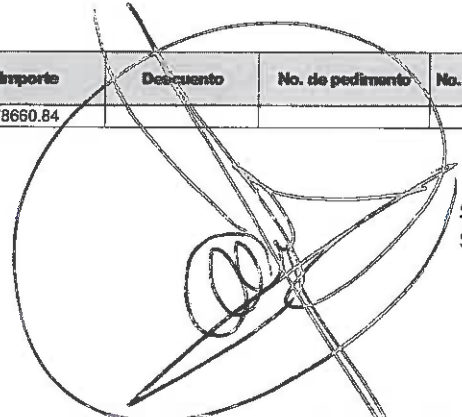

Sello digital del CFD:

KyhJV6F6wGdUm8PCrEMtl3zIi50sGtiOxtsDzONBdlwaCRiSNxxiyg1ebg6me2pEtllKtdlcd8d5siJgDgYTPWxokDEOwBmPEVBkgV0Zbi+dvOdcW21BpP54FOJABDfo/RkQUUq2E2Cfzu2WXiqfPVpV1PJ9NeORLgDJX23yIW6tcJKPSDIN+aFsLEaBZJKF/YGz67aibCz4HxVAr1olz2Ovd3j65ocYyp8cODzch3iLvt+AT6AIFDSkbnlda7dLuskHx6VZ+pOiwkDSEcjCKLuy/nyVqNWGIN/nY2BeS8WYb4ZPw7pWITP9BO4jBI3fH78On7gzB3W/XJ/nL/P0eg==

Sello digital del SAT:

NE6RNVYEIm3wt8ve7eF8+3ld3cKrgEV14XWYG5QYu6cSwhzm4nPmRGIXH16MT7tAXpYGrOkf4QyemFwseBUpfFNj0XaNPXWTCic9LFFuDeZeiTC+1ZLnaV3aAnxJzDXLyHvhaMJKaXmhRw8B1/gDhlpUzOoGh2si74oJkOcy2MdNv/XpG/T//eLArp7Ang2mOfxdIGdSa8hJuy2iis0wYqFQ3XTjxinWhCkTuaAFUzVYf0vXmZ4KdRR2vyHRGcEH78ENgfr3bhRfH7RBPubmqQW6r7OM5hCEBfokd2pFUaNV4JaomG6a7!GBxgXT7fW/kprWinquRyhA5w2zg==

Cadena Original del complemento de certificación digital del SAT:

||1.1|9CE030C9-CFEA-4746-9C54-575CD4A08315|2020-06-05T16:29:22|SAT970701NN3|KyhJV6F6wGdUm8PCrEMtl3zIi50sGtiOxtsDzONBdlwaCRiSNxxiyg1ebg6me2pEtllKtdlcd8d5siJgDgYTPWxokDEOwBmPEVBkgV0Zbi+dvOdcW21BpP54FOJABDfo/RkQUUq2E2Cfzu2WXiqfPVpV1PJ9NeORLgDJX2yIW6tcJKPSDIN+aFsLEaBZJKF/YGz67aibCz4HxVAr1olz2Ovd3j65ocYyp8cODzch3iLvt+AT6AIFDSkbnlda7dLuskHx6VZ+pOiwkDSEcjCKLuy/nyVqNWGIN/nY2BeS8WYb4ZPw7pWITP9BO4jBI3fH78On7gzB3W/XJ/nL/P0eg==|00001000000403258748||

RFC del proveedor de certificación: SAT970701NN3 **Fecha y hora de certificación:** 2020-06-05 16:29:22
No. de serie del certificado SAT 00001000000403258748

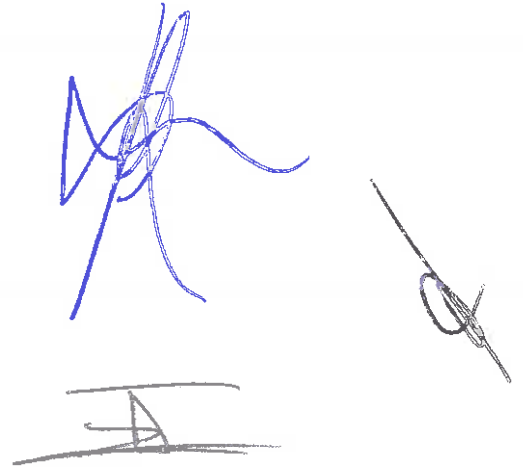

[⌂ \(http://www.gob.mx/\)](http://www.gob.mx/) Inicio

Verificación de comprobantes fiscales digitales por internet



A través de esta opción, usted podrá verificar si el comprobante fue certificado por el SAT

Folio fiscal*:

RFC emisor*:

RFC receptor*:



Proporcione los dígitos de la imagen*:



Verificar CFDI

* Datos obligatorios

RFC del emisor	Nombre o razón social del emisor	RFC del receptor	Nombre o razón social del receptor
MCB850101L21	MUNICIPIO DE CHILPANCINGO DE LOS BRAVOS	SFA830301521	SECRETARÍA DE FINANZAS Y ADMINISTRACIÓN DEL ESTADO DE GUERRERO
Folio fiscal	Fecha de expedición	Fecha certificación SAT	PAC que certificó
9CE030C9-CFEA-4746-9C54-575CD4A08315	2020-06-05T14:45:34	2020-06-05T16:29:22	SAT970701NNS
Total del CFDI	Efecto del comprobante	Estado CFDI	Estatus de cancelación
\$378,660.84	Ingreso	Vigente	Cancelable con aceptación

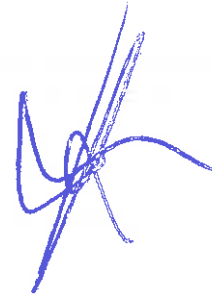

 Imprimir 

Enlaces

- [Declaración de Accesibilidad \(https://www.gob.mx/accesibilidad\)](https://www.gob.mx/accesibilidad)
- [Política de privacidad \(https://www.gob.mx/privacidad\)](https://www.gob.mx/privacidad)
- [Términos y Condiciones \(https://www.gob.mx/terminos\)](https://www.gob.mx/terminos)
- [Marco Jurídico \(http://www.ordenjuridico.gob.mx\)](http://www.ordenjuridico.gob.mx)
- [Portal de Obligaciones de Transparencia \(http://portaltransparencia.gob.mx\)](http://portaltransparencia.gob.mx)
- [Sistema Infomex \(https://www.infomex.org.mx/gobiernofederal/home.action\)](https://www.infomex.org.mx/gobiernofederal/home.action)
- [INAI \(http://inicio.ifai.org.mx/SitePages/ifai.aspx\)](http://inicio.ifai.org.mx/SitePages/ifai.aspx)
- [Mapa de sitio \(https://www.gob.mx/sitemap\)](https://www.gob.mx/sitemap)

¿Qué es gob.mx?

Es el portal único de trámites, información y participación ciudadana. [Leer más \(https://www.gob.mx/que-es-gobmx\)](https://www.gob.mx/que-es-gobmx)

- [English \(https://www.gob.mx/en/index\)](https://www.gob.mx/en/index)
- [Temas \(https://www.gob.mx/temas\)](https://www.gob.mx/temas)
- [Reformas \(http://reformas.gob.mx\)](http://reformas.gob.mx)

Contacto

Mesa de ayuda: dudas e información
gobmx@funcionpublica.gob.mx

[Denuncia contra servidores públicos \(https://www.gob.mx/tramites/ficha/presentacion-de-quejas-y-denuncias-en-la-sfp/SFP54\)](https://www.gob.mx/tramites/ficha/presentacion-de-quejas-y-denuncias-en-la-sfp/SFP54)

Mantente informado. Suscríbete.

usuario@ejemplo.com



Síguenos en

<https://www.facebook.com/gobmx> <https://twitter.com/gobmx>

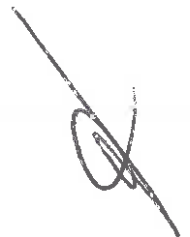
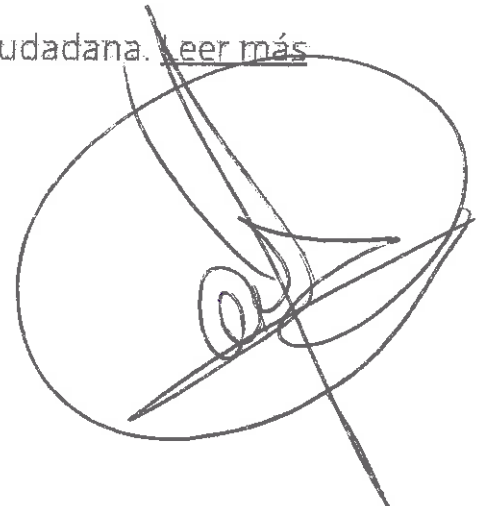

RFC emisor: MCB850101L21
Nombre emisor: MUNICIPIO DE CHILPANCINGO DE LOS BRAVO
Folio: 0387
RFC receptor: SFA830301521
Nombre receptor: SECRETARÍA DE FINANZAS Y ADMINISTRACIÓN DEL ESTADO DE GUERRERO.
Uso CFDE: Por definir

Folio fiscal: D2F1AEBA-3919-4541-82F7-9A531C5A14C1
No. de serie del CSD: 00001000000412357002
Serie: B
Código postal, fecha y hora de emisión: 39000 2020-06-05 14:37:38
Efecto de comprobantes: Ingreso
Régimen fiscal: Personas Morales con Fines no Lucrativos

Conceptos

Clave del producto y/o servicio	No. identificación	Cantidad	Clave de unidad	Unidad	Valor unitario	Importe	Descuento	No. de pedimentos	No. de cuenta predial
01010101		1	MON	MES	113443.32	113443.32			
Descripción: PARTICIPACIONES FEDERALES A MUNICIPIOS (FONDO GENERAL), CORRES PONDIENTES AL DIA 4 DE JUNIO DE 2020.									

Moneda: Peso Mexicano
Forma de pago: Transferencia electrónica de fondos (Incluye SPEI)
Método de pago: Pago en una sola exhibición
Condiciones de pago: CONTADO

Subtotal \$ 113,443.32
Total \$ 113,443.32

Sello digital del CFDI:

FwhoOA6NprUoGctUCrEzGCOHx5GGySriwUwQAUJrq6GavNBxNqyZq2X6ylqK64Ty1WQe0HcZmpaCjwxTC/bLID4/96KVhj+Hif9P1QmcZFCGd9c1Uih7Bq9cw5PxL9sT6THd/8iumQ6nH VpgjJm/TO08T2OTvGCscrU4+eld9P1OKbHfCq1FDfha+tw+x9C3J91YAHBLIH62KMPFRgo/hXq8t4kfG/eR9LFqsQXlvjfyRUTxR7zGMk00v/faqR3aF+Xnpl03yK8SuGWe2nNBAClGra8iqe6DHqo8yUqjpf8zoKZlrKY30fUPhvG5fC58C9k5cu/a8Kmoxd4w==

Sello digital del SAT:

Ar8RFI0mi/V9Dp6EIt6aASLFd2jT3g8Oqf0c4Kpxnm843cTGEezXOSFTooEb8OXxLjcKphBdgnETdy169/wP7RwoD8fRdONL4MsYC6oAt+JBERnviW2H0SIGI1bxv/eb4rLLwuOn/CylKexuW5 /V75gKsTaJg+DxZGqbdj1BY4s4LgITa9JPMTb/6kkjor/qMYvkJAS7iPaU0QEzsaEh/8Wxp4R+K0BJr0JBEDAjqEaKvsr9Ts+rAxOXM7zFVVOq/VCI1m233hhKCxlxquE6Tyfv+cdtv/27rsSTlow jEYVU8mr1OC0kft5GoWnYfeevVJ7B6glijp/ks6IC3eRcw==

Cadena Original del complemento de certificación digital del SAT:

||1.1|D2F1AEBA-3919-4541-82F7-9A531C5A14C1|2020-06-05T16:27:28|SAT970701NN3|FwhoOA6NprUoGctUCrEzGCOHx5GGySriwUwQAUJrq6Gav BxNqyZq2X6ylqK64Ty1WQe0HcZmpaCjwxTC/bLID4/96KVhj+Hif9P1QmcZFCGd9c1Uih7Bq9cw5PxL9sT6THd/8iumQ6nHVpgjJm/TO08T2OTvGCscrL 4+eld9P1OKbHfCq1FDfha+tw+x9C3J91YAHBLIH62KMPFRgo/hXq8t4kfG/eR9LFqsQXlvjfyRUTxR7zGMk00v/faqR3aF+Xnpl03yK8SuGWe2nNBAClG a8iqe6DHqo8yUqjpf8zoKZlrKY30fUPhvG5fC58C9k5cu/a8Kmoxd4w==|00001000000403258748||

RFC del proveedor de certificación: SAT970701NN3 **Fecha y hora de certificación:** 2020-06-05 16:27:28
No. de serie del certificado SAT 00001000000403258748



[⌂ \(http://www.gob.mx/\)](http://www.gob.mx/) Inicio

Verificación de comprobantes fiscales digitales por internet

A través de esta opción, usted podrá verificar si el comprobante fue certificado por el SAT

Folio fiscal*:

RFC emisor*:

RFC receptor*:



Proporcione los dígitos de la imagen*:



Verificar CFDI

* Datos obligatorios

RFC del emisor	Nombre o razón social del emisor	RFC del receptor	Nombre o razón social del receptor
MCB850101L21	MUNICIPIO DE CHILPANCINGO DE LOS BRAVO	SFA830301521	SECRETARÍA DE FINANZAS Y ADMINISTRACIÓN DEL ESTADO DE GUERRERO.
Folio fiscal	Fecha de expedición	Fecha certificación SAT	PAC que certificó
D2F1AEBA-3919-4541-82F7-9A531C5A14C1	2020-06-05T14:37:38	2020-06-05T16:27:28	SAT970701NN3
Total del CFDI	Efecto del comprobante	Estado CFDI	Estatus de cancelación
\$113,443.32	Ingreso	Vigente	Cancelable con aceptación

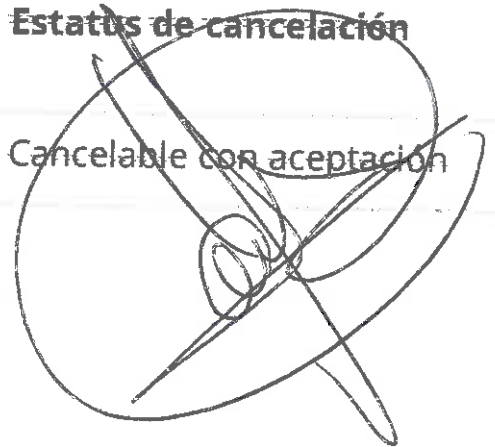

Imprimir

Enlaces

- [Declaración de Accesibilidad \(https://www.gob.mx/accesibilidad\)](https://www.gob.mx/accesibilidad)
- [Política de privacidad \(https://www.gob.mx/privacidad\)](https://www.gob.mx/privacidad)
- [Términos y Condiciones \(https://www.gob.mx/terminos\)](https://www.gob.mx/terminos)
- [Marco Jurídico \(http://www.ordenjuridico.gob.mx\)](http://www.ordenjuridico.gob.mx)
- [Portal de Obligaciones de Transparencia \(http://portaltransparencia.gob.mx\)](http://portaltransparencia.gob.mx)
- [Sistema Infomex \(https://www.infomex.org.mx/gobiernofederal/home.action\)](https://www.infomex.org.mx/gobiernofederal/home.action)
- [INAI \(http://inicio.ifai.org.mx/SitePages/ifai.aspx\)](http://inicio.ifai.org.mx/SitePages/ifai.aspx)
- [Mapa de sitio \(https://www.gob.mx/sitemap\)](https://www.gob.mx/sitemap)

¿Qué es gob.mx?

Es el portal único de trámites, información y participación ciudadana. [Leer más \(https://www.gob.mx/que-es-gobmx\)](https://www.gob.mx/que-es-gobmx)

- [English \(https://www.gob.mx/en/index\)](https://www.gob.mx/en/index)
- [Temas \(https://www.gob.mx/temas\)](https://www.gob.mx/temas)
- [Reformas \(http://reformas.gob.mx\)](http://reformas.gob.mx)

Contacto

Mesa de ayuda: dudas e información
gobmx@funcionpublica.gob.mx

[Denuncia contra servidores públicos \(https://www.gob.mx/tramites/ficha/presentacion-de-quejas-y-denuncias-en-la-sfp/SFP54\)](https://www.gob.mx/tramites/ficha/presentacion-de-quejas-y-denuncias-en-la-sfp/SFP54)

Mantente informado. Suscríbete.

usuario@ejemplo.com



Síguenos en

<https://www.facebook.com/gobmx> <https://twitter.com/gobmx>

H. AYUNTAMIENTO MUNICIPAL DE CHILPANCINGO, GRO.

SECRETARIA DE FINANZAS Y ADMINISTRACION

GASTO CORRIENTE



PÓLIZA DE INGRESOS
(DI-2) NO. 26

PROGRAMA: GASTO CORRIENTE

FECHA: 15/jun/20

REFERENCIA: / O-I No. 1 Fecha: (01/ene/20) /

BENEFICIARIO: MUNICIPIO DE CHILPANCINGO DE LOS BRAVO, GUERRERO

CONCEPTO: REGISTRO DE LAS PARTICIPACIONES CORRESPONDIENTE AL DÍA 15 DE JUNIO DE 2020

C U E N T A	DESCRIPCIÓN (CRI)	MONTO
1 8 1 0 1 0 1 0 1	FONDO GENERAL DE PARTICIPACIONES UNIDAD ADMINISTRATIVA: DIRECCION DE INGRESOS FUENTE DE FINANCIAMIENTO: 15 - RECURSOS FEDERALES	5,419,161.42
1 8 1 0 1 0 3	FONDO PARA LA INFRAESTRUCTURA A MUNICIPIOS (Pr. de Gasolina y Diésel FIM) UNIDAD ADMINISTRATIVA: DIRECCION DE INGRESOS FUENTE DE FINANCIAMIENTO: 15 - RECURSOS FEDERALES	487,695.77
1 8 1 0 1 0 3	FONDO PARA LA INFRAESTRUCTURA A MUNICIPIOS (Fondo de comp. Gasolina y Diésel FIM) UNIDAD ADMINISTRATIVA: DIRECCION DE INGRESOS FUENTE DE FINANCIAMIENTO: 15 - RECURSOS FEDERALES	384,883.90
1 8 1 0 2 0 2	FONDO DE AHORRO PARA CONTINGENCIAS (DESCUENTO FONDO GENERAL) UNIDAD ADMINISTRATIVA: DIRECCION DE INGRESOS FUENTE DE FINANCIAMIENTO: 15 - RECURSOS FEDERALES	710,250.49
1 8 1 0 2 0 4	PRESTAMO P/CONTINGENCIAS FINANCIERAS (DESCUENTO CAPITAL PRESTAMO) UNIDAD ADMINISTRATIVA: DIRECCION DE INGRESOS FUENTE DE FINANCIAMIENTO: 15 - RECURSOS FEDERALES	427,000.00
1 8 1 0 2 1 5	ISR POR CUENTA DE CAPACH (DESCUENTO FONDO GENERAL) UNIDAD ADMINISTRATIVA: DIRECCION DE INGRESOS FUENTE DE FINANCIAMIENTO: 15 - RECURSOS FEDERALES	546,093.00

Monto total

7,975,084.58

C U E N T A	PLAN DE CUENTAS (CONTABILIDAD)	DEBE	HABER
4 2 1 1 1 0 0 8 0 0 1 0 0 1 0 0 1	FONDO GENERAL DE PARTICIPACIONES		5,419,161.42
4 2 1 1 1 0 0 8 0 0 1 0 0 1 0 0 3	FONDO PARA LA INFRAESTRUCTURA A MUNICIPIOS		487,695.77
4 2 1 1 1 0 0 8 0 0 1 0 0 1 0 0 3	FONDO PARA LA INFRAESTRUCTURA A MUNICIPIOS		384,883.90
4 2 1 1 1 0 0 8 0 0 1 0 0 2 0 0 2	FONDO DE AHORRO PARA CONTINGENCIAS		710,250.49
4 2 1 1 1 0 0 8 0 0 1 0 0 2 0 0 4	PRESTAMO P/CONTINGENCIAS FINANCIERAS		427,000.00
4 2 1 1 1 0 0 8 0 0 1 0 0 2 0 1 5	ISR POR CUENTA DE CAPACH		546,093.00
1 1 2 2 5 0 2 1 0 2 7 0 0 2	PARTICIPACIONES FEDERALES	5,419,161.42	
1 1 2 2 5 0 2 1 0 2 3 0 0 2	PARTICIPACIONES FEDERALES	2,128,923.16	
1 1 2 2 6	CUENTAS POR COBRAR A ENTIDADES FEDERATIVAS Y MUNICIPIOS	427,000.00	
1 1 2 2 5 0 2 1 0 2 7 0 0 2	PARTICIPACIONES FEDERALES		5,419,161.42
1 1 2 2 5 0 2 1 0 2 3 0 0 2	PARTICIPACIONES FEDERALES		2,128,923.16
1 1 2 2 6	CUENTAS POR COBRAR A ENTIDADES FEDERATIVAS Y MUNICIPIOS		427,000.00
1 1 1 2 1 0 2 1 0 2 7 0 0 2 0 0 1	CTA No 01-14347188 GASTO CORRIENTE 2020	5,419,161.42	
1 1 1 2 1 0 2 1 0 2 7 0 0 2 0 0 1	CTA No 01-14347188 GASTO CORRIENTE 2020	487,695.77	
1 1 1 2 1 0 2 1 0 2 7 0 0 2 0 0 1	CTA No 01-14347188 GASTO CORRIENTE 2020	384,883.90	
1 1 2 3 9 0 2 1 0 2 7 0 0 5	FONDO DE AHORRO	710,250.49	
1 1 2 3 9 0 2 1 0 2 7 0 0 7	PRESTAMO PARA CONTINGENCIAS FINANCIERAS	427,000.00	



H. AYUNTAMIENTO MUNICIPAL DE CHILPANCINGO, GRO.

SECRETARIA DE FINANZAS Y ADMINISTRACION

GASTO CORRIENTE



PÓLIZA DE INGRESOS
(DI-2) NO. 26

PROGRAMA: GASTO CORRIENTE

FECHA: 15/jun/20

C U E N T A	PLAN DE CUENTAS (CONTABILIDAD)	DEBE	HABER
1 1 2 3 9 0 2 1 0 2 7 0 1 0	DESCUENTOS POR CUENTA DE CAPACH (IMSS E ISR)	546,093.00	

Sumas iguales	15,950,169.16	15,950,169.16
----------------------	----------------------	----------------------

C U E N T A	PLAN DE CUENTAS (PRESUPUESTO)	DEBE	HABER
8 1 2	LEY DE INGRESOS POR EJECUTAR	7,975,084.58	
8 1 4	LEY DE INGRESOS DEVENGADA		7,975,084.58
8 1 4	LEY DE INGRESOS DEVENGADA	7,975,084.58	
8 1 5	LEY DE INGRESOS RECAUDADA		7,975,084.58

No. Cuenta	0114347188
No. Cliente	C3563359

FECHA	OPER	LIQ	COD. DESCRIPCIÓN	REFERENCIA	CARGOS	ABONOS	OPERACIÓN	SALDO LIQUIDACIÓN
			0090620PAG FACT A586 PUBLICIDAD MAYO Ref. 000201494 014 00014260605794090023 002601002006090000201494 ENRRIQUE GONZALEZ GUERRERO					
09/JUN	09/JUN		T17 SPEI ENVIADO BANORTE 0 0090620PAG FACT 42A PUBLICIDAD MAYO 2 Ref. 000201856 072 00072260010053095309 002601002006090000201856 JORGE LOZANO BELLO		10,000.00			
09/JUN	09/JUN		W01 TRASPASO A TERCEROS PAG FACT A342 PUBLICIDAD MAYO BMRCASH Ref. REFBNTC00482889		1,716.00			
09/JUN	09/JUN		T17 SPEI ENVIADO SANTANDER 0 0090620PAG FACT D0CA PUBLICIDAD MAY 2 Ref. 000203660 014 00014260200066947937 002601002006090000203660 MARTIN EDUARDO SALMERON GARCIA		5,000.01			
09/JUN	09/JUN		T17 SPEI ENVIADO SCOTIABANK 0 0090620PAG FACT 3407 PERIFONEO MED PR Ref. 000238037 044 00044260044004549316 002601002006090000238037 COMERCIALIZADORA COSTERA VAMOS		249,168.00		6,438,649.86	6,438,649.86
11/JUN	11/JUN		W01 TRASPASO A TERCEROS PAG DESPENSAS REGIDORES MAYO BMRCASH Ref. REFBNTC00482889		101,500.00			
11/JUN	11/JUN		W01 TRASPASO A TERCEROS PAG DESPENSAS REGIDORES MAYO BMRCASH Ref. REFBNTC00482889		113,994.36		6,223,155.50	6,223,155.50
12/JUN	12/JUN		CA9 CHEQUE PAGADO NO. . RFC CUENTA DE DEPOSITO:GACB690406H64 Ref. 37		8,002.00		6,215,153.50	6,215,153.50
15/JUN	15/JUN		T20 SPEI RECIBIDOINVEX 0 00005730000573 Ref. 137332072 059 00059180000835400018 20200615400590000444 BANCO INVEX, S.A. FIDUCIARIO POR CT				5,419,161.42	
15/JUN	15/JUN		T17 SPEI ENVIADO BANAMEX 0 0150620PAG NOM MEC GC 1RA JUN 20 BANA Ref. 000778911 002 00002260700966768142 002601002006150000778911 MPIO DE CHILPANCINGO DE LOS BR		1,961,599.67			
15/JUN	15/JUN		W41 TRASPASO ENTRE CUENTAS PAG NOM MEC GC 1RA JUN 20 BBVABMRCASH Ref. REFBNTC00482889		1,153,626.44			
5/JUN	15/JUN		T17 SPEI ENVIADO HSBC 0 0150620PAG NOM MEC GC 1RA JUN 20 HSBC Ref. 000781501 021 00021260040566542700 002601002006150000781501 MUNICIPIO DE CHILPANCINGO DE L		520,577.39			
5/JUN	15/JUN		T17 SPEI ENVIADO BANORTE 0 0150620PAG NOM MEC GC 1RA JUN 20 BANO Ref. 000782243 072		1,911,338.68			

No. Cuenta	0114347188
No. Cliente	C3563359

FECHA	OPER	LIQ	COD. DESCRIPCIÓN	REFERENCIA	CARGOS	ABONOS	OPERACIÓN	SALDO LIQUIDACIÓN
15/JUN	15/JUN		T17 SPEI ENVIADO BANAMEX 0 0150620COMPENSACION REGID 1RA JUN 20 Ref. 000789106 002 00002260700966768142 002601002006150000789106 MPIO DE CHILPANCINGO DE LOS BR		48,312.00			
15/JUN	15/JUN		W01 TRASPASO A TERCEROS COMPENSACION 1RA JUN 20 BBVA BMRCASH Ref. REFBNTC00482889		24,156.00			
15/JUN	15/JUN		W41 TRASPASO ENTRE CUENTAS COMPENSACION 1RA JUN 20 REGID BMRCASH Ref. REFBNTC00482889		24,156.00			
15/JUN	15/JUN		T17 SPEI ENVIADO BANORTE 0 0150620COMPENSACION REGID 1RA JUN 20 Ref. 000790084 072 00072260008626214833 002601002006150000790084 MUNICIPIO DE CHILPANCINGO DE L		24,156.00			
15/JUN	15/JUN		T17 SPEI ENVIADO SANTANDER 0 0150620COMPENSACION REGID 1RA JUN 20 Ref. 000790398 014 00014260655044019319 002601002006150000790398 MUNICIPIO DE CHILPANCINGO DE L		169,092.00			
15/JUN	15/JUN		T17 SPEI ENVIADO AFIRME 0 0150620COMPENSACION REGID 1RA JUN 20 Ref. 000790800 062 00062260113510031807 002601002006150000790800 MUNICIPIO DE CHILPAN PAGADORA		24,156.00			
15/JUN	15/JUN		T20 SPEI RECIBIDOSANTANDER 0 7983120INCENT GASOLINA FIM CHILPANCIN Ref. 137761894 014 00014260655062792883 2020061540014 BET0000479831200 SECRETARIA DE FINANZAS Y ADMINISTRACION			384,883.90		
15/JUN	15/JUN		T20 SPEI RECIBIDOSANTANDER 0 7983578FDO COMP FIM CHILPANCINGO DE L Ref. 137762143 014 00014260655062793510 2020061540014 BET0000479835780 SECRETARIA DE FINANZAS Y ADMINISTRACION			487,695.77	1,414,159.17	1,414,159.17
17/JUN	17/JUN		T17 SPEI ENVIADO SANTANDER 0 0170620PAG FACT 616E RENTA GRUA LUMIN Ref. 000016162 014 00014260920011459158 002601002006170000016162 GRUP IND ELECTRIC GIE SA DE CV		205,099.43			
17/JUN	17/JUN		T17 SPEI ENVIADO HSBC 0 0170620FINIQ FACT DBC3 MAT SANIT PREV Ref. 000016510 021 00021261040642709945 002601002006170000016510 ARELY BARRIOS MERINO		122,960.00		1,086,099.74	1,086,099.74
18/JUN	18/JUN		T17 SPEI ENVIADO SANTANDER 0 0180620FINIQ FACT 121 SERV AGUA CAPAC Ref. 000098996 014 00014260655078440679 002601002006180000098996 CAPACH NVA 2019		569,736.92			

RFC emisor: MCB850101L21
Nombre emisor: MUNICIPIO DE CHILPANCINGO DE LOS BRAVO
Folio: 0391
RFC receptor: SFA830301521
Nombre receptor: SECRETARÍA DE FINANZAS Y ADMINISTRACIÓN EN EL ESTADO DE GUERRERO.
Uso CFDI: Por definir

Folio fiscal: A81EB3A6-DD34-4B06-A13C-D429D556EAA
No. de serie del CSD: 00001000000412357002
Serie: B
Código postal, fecha y hora de emisión: 39000 2020-06-16 12:33:37
Efecto de comprobante: Ingreso
Régimen fiscal: Personas Morales con Fines no Lucrativos

Conceptos

Clave del producto y/o servicio	No. identificación	Cantidad	Clave de unidad	Unidad	Valor unitario	Importe	Descuento	No. de pedimento	No. de cuenta predial
01010101		1	MON	MES	5419161.42	5419161.42			
Descripción	PARTICIPACIONES FEDERALES A MUNICIPIOS (FONDO GENERAL), CORRES PONDIENTES AL DÍA 15 DE JUNIO DE 2020.								

Moneda: Peso Mexicano
Forma de pago: Transferencia electrónica de fondos (incluye SPEI)
Método de pago: Pago en una sola exhibición
Condiciones de pago: CONTADO

Subtotal \$ 5,419,161.42
Total \$ 5,419,161.42

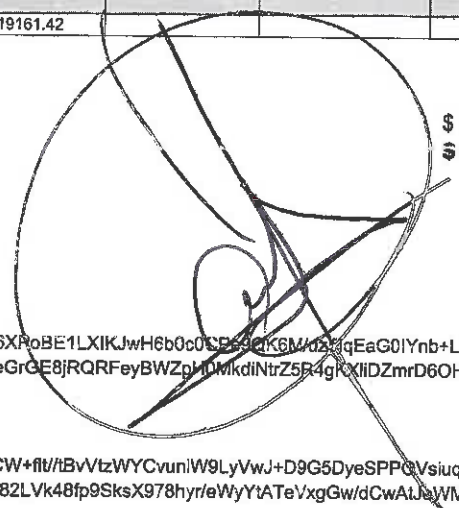

Sello digital del CFDI:

OhELhOHHTchu7rXq8zPxcv2kYO+Col1w59IrlEXrVTUOKxJvWibtmLBSNY/egL0/gelvQu8sjltRajg/0KYpZQF4jq+dp6XPoBE1LXIKJwH6b0c0CPe9QK6M/uz5lqEaG0IYnb+LKq6zHA2abvunBFDq3O1siXkk+NWNQoyqdG+6lh33+dJdDZQK5qsumy3UkLyeRyMFz3z7MbRjxjO5cYJNbzLehl+1G4VuvJtk987eGrGE8jRQRFeYBWZpH0MkdiNtrZ5R4gKXlIDZmrD6OH5+mNC8xktraCIOFG5jJMzT70q1vDgzoDAiiflRrPgaTQuvtl8B0rGt8G9+qKsYw==

Sello digital del SAT:

Z3TPtCQAZemQV1tr3bNrk8uCFodqKY3JP0KS6NWuGn0nO/B1UD1ykAhmleZaYa2Xmt/mvD6C5DdggG1AVzylI9CW+ftt/#BvVtzWYCVuniW9LyVwJ+D9G5DyeSPPQVsiuqqdBNcoh4HjW SOG2xHDd/e2C5wlf+FPHE8p9Vpw04ECK4WdglTQIQM9eWnlPH/UHlqPm/EJct4cF4BxzVbQ8Q7tEuHlgXTK+tnqm82LVk48fp9SksX978hyr/eWYyATeVxgGw/dCwAluWMDtza7L7uszFpft+d7/VB6kMPkjEXI+yGS+tsEnvndNbevZpp68ARRtcJZ+XZuCGzXnQ==

Cadena Original del complemento de certificación digital del SAT:

jj1.1[A81EB3A6-DD34-4B06-A13C-D429D556EAA6]2020-06-16T13:19:24|SAT970701NN3|OhELhOHHTchu7rXq8zPxcv2kYO+Col1w59IrlEXrVTUOKx.vWibtmLBSNY/egL0/gelvQu8sjltRajg/0KYpZQF4jq+dp6XPoBE1LXIKJwH6b0c0CPe9QK6M/uz5lqEaG0IYnb+LKq6zHA2abvunBFDq3O1siXkk+NWNQoyqdG+6lh33+dJdDZQK5qsumy3UkLyeRyMFz3z7MbRjxjO5cYJNbzLehl+1G4VuvJtk987eGrGE8jRQRFeYBWZpH0MkdiNtrZ5R4gKXlIDZmrD6OH5+mNC8xktraCIOFG5jJMzT70q1vDgzoDAiiflRrPgaTQuvtl8B0rGt8G9+qKsYw==|00001000000403258748|

RFC del proveedor de certificación: SAT970701NN3 **Fecha y hora de certificación:** 2020-06-16 13:19:24
No. de serie del certificado SAT 00001000000403258748



Handwritten signatures and stamps in blue and black ink, including a large signature and a smaller stamp at the bottom right.

* Datos obligatorios

RFC del emisor	Nombre o razón social del emisor	RFC del receptor	Nombre o razón social del receptor
MCB850101L21	MUNICIPIO DE CHILPANCINGO DE LOS BRAVO	SFA830301521	SECRETARÍA DE FINANZAS Y ADMINISTRACIÓN EN EL ESTADO DE GUERRERO.
Folio fiscal	Fecha de expedición	Fecha certificación SAT	PAC que certificó
A81EB3A6-DD34-4B06-A13C-D429D556EAA6	2020-06-16T12:33:37	2020-06-16T13:19:24	SA19/0/07/INNE
Total del CFDI	Efecto del comprobante	Estado CFDI	Estatus de cancelación
\$5,419,161.42	Ingreso	Vigente	Cancelable con aceptación



 Imprimir



Enlaces

- [Declaración de Accesibilidad \(https://www.gob.mx/accesibilidad\)](https://www.gob.mx/accesibilidad)
- [Política de privacidad \(https://www.gob.mx/privacidad\)](https://www.gob.mx/privacidad)
- [Términos y Condiciones \(https://www.gob.mx/terminos\)](https://www.gob.mx/terminos)
- [Marco Jurídico \(http://www.ordenjuridico.gob.mx\)](http://www.ordenjuridico.gob.mx)
- [Portal de Obligaciones de Transparencia \(http://portaltransparencia.gob.mx\)](http://portaltransparencia.gob.mx)
- [Sistema Infomex \(https://www.infomex.org.mx/gobiernofederal/home.action\)](https://www.infomex.org.mx/gobiernofederal/home.action)
- [INAI \(http://inicio.ifai.org.mx/SitePages/ifai.aspx\)](http://inicio.ifai.org.mx/SitePages/ifai.aspx)
- [Mapa de sitio \(https://www.gob.mx/sitemap\)](https://www.gob.mx/sitemap)

¿Qué es gob.mx?

Es el portal único de trámites, información y participación ciudadana. [Leer más \(https://www.gob.mx/que-es-gobmx\)](https://www.gob.mx/que-es-gobmx)

- [English \(https://www.gob.mx/en/index\)](https://www.gob.mx/en/index)
- [Temas \(https://www.gob.mx/temas\)](https://www.gob.mx/temas)
- [Reformas \(http://reformas.gob.mx\)](http://reformas.gob.mx)

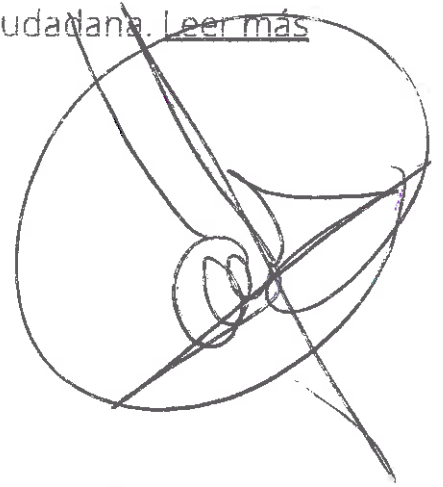

Contacto

Mesa de ayuda: dudas e información
gobmx@funcionpublica.gob.mx

[Denuncia contra servidores públicos \(https://www.gob.mx/tramites/ficha/presentacion-de-quejas-y-denuncias-en-la-sfp/SFP54\)](https://www.gob.mx/tramites/ficha/presentacion-de-quejas-y-denuncias-en-la-sfp/SFP54)

Mantente informado. Suscríbete.

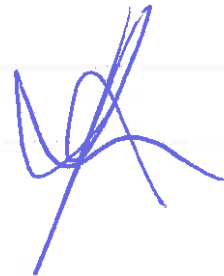

Síguenos en

[\(https://www.facebook.com/gobmx\)](https://www.facebook.com/gobmx) [\(https://twitter.com/gobmx\)](https://twitter.com/gobmx)

P 16

000

ILPANCINGO DE LOS

Folio fiscal:
No. de serie del CSD:
Serie:
Código postal, fecha y hora de emisión:
Efecto de comprobante:
Régimen fiscal:

0FDAF183-922B-479B-9F7D-D9DA79300A52
00001000000412357002
B
39000 2020-06-16 11:32:37
Ingreso
Personas Morales con Fines no Lucrativos

487,695.77
651,947.85
384,883.90
514,509.75
546,092.00
427,000.00
710,250.69
5,419,161.62
6,905.00

FINANZAS Y ADMINISTRACION DE GUERRERO.

Clave de unidad	Unidad	Valor unitario	Importe	Descuento	No. de pedimento	No. de cuenta predial
MON	MES	487695.77	487695.77			

A MUNICIPIOS, FONDO DE COMPENSACION ESTRUCTURA A MUNICIPIOS), CORRESPONDIENTE A

Subtotal
Total

487,695.77
\$ 487,695.77

electrónica de fondos (incluye SPEI)
sin exhibición

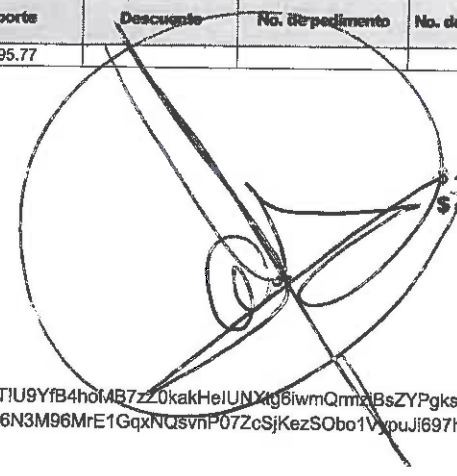

009

9,148,447.14

16/JUN 10 20

Sello digital del CFDI:

HYsvki2Irok+Da1YMeY1X3biOH6oZXTG31DxO598fZJZ7idD4yvHTREYyBC5hiZijKPNwQRw4W332ANRznSAwqwbTIU9YfB4hoMB7zz0kakHeIUNXtg6iwmQrmziBsZYPgksdJmd2XN70YrUAYwoRjv434edMoFBqTsKeBwOGTry6XAI7yoDH9u9wF/hwHRvNDZv+riwvDJZT17hhNF224vg0MYEzJVeIAGvrWx6N3M96MrE1GqxNQsvnP07ZcSjKezSObo1VypuJi697hmjN45zdesmtWK81nUs4wL/GLk+5fPffe19nWpYFKKS2gf4ldCi7ER1MjffnW+O8Qg==

Sello digital del SAT:

gY6gnQMejnZnax+YfPjipvQmMFRJlzu!gQJeV1JQIbk7Urz9bTFjCba+G5e0Hky8tRFZvZ7qwawYysJu0juL025vF7gwc5cLcmPix5H2nc1a9E97Z9D3MPb9WAPahDRH9eQiZy2Wx5k/LVYqR7g/Yu+dg1SpWcQcRIGm1cDps/uY5NNShcY7WDtYpTDWmQpxvzvwDpzwDVJULeZXbtIH0VUU05Xg6DKaN9bbSvYrlyVHjBkQdPOMCvx32fcb+B0hyz7Nff6Jyq066osvmk6LVqi82i1BydnimYMZPwoIOUSK4GzAVqAvj1fDhd6SV1+O3TkW6pMFRkT6MX0g==

Cadena Original del complemento de certificación digital del SAT:

||1.1|0FDAF183-922B-479B-9F7D-D9DA79300A52|2020-06-16T13:12:00|SAT979701NN3|HYsvki2Irok+Da1YMeY1X3biOH6oZXTG31DxO598fZJZ7idD4yvHTREYyBC5hiZijKPNwQRw4W332ANRznSAwqwbTIU9YfB4hoMB7zz0kakHeIUNXtg6iwmQrmziBsZYPgksdJmd2XN70YrUAYwoRjv434edMoFBqTsKeBwOGTry6XAI7yoDH9u9wF/hwHRvNDZv+riwvDJZT17hhNF224vg0MYEzJVeIAGvrWx6N3M96MrE1GqxNQsvnP07ZcSjKezSObo1VypuJi697hmjN45zdesmtWK81nUs4wL/GLk+5fPffe19nWpYFKKS2gf4ldCi7ER1MjffnW+O8Qg==|00001000000403258748||

RFC del proveedor de certificación:

SAT979701NN3

Fecha y hora de certificación:

2020-06-16 13:12:00

No. de serie del certificado SAT

00001000000403258748



16/JUN 20

[⌂ \(http://www.gob.mx/\)](http://www.gob.mx/) Inicio

Verificación de comprobantes fiscales digitales por internet

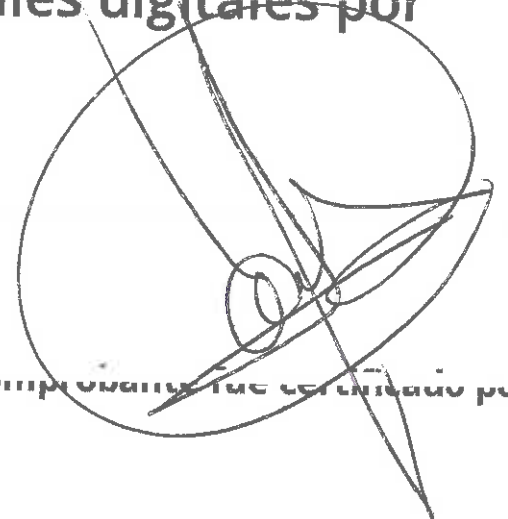

A través de esta opción, usted podrá verificar si el comprobante fue certificado por el SAT

Fecha fiscal:

RFC emisor*:

RFC receptor*:



Proporcione los dígitos de la imagen*:

Handwritten signature in blue ink.

Handwritten signature in black ink.

Handwritten signature in black ink.

Verificar CFDI

* Datos obligatorios

RFC del emisor	Nombre o razón social del emisor	RFC del receptor	Nombre o razón social del receptor
MCB850101L21	MUNICIPIO DE CHILPANCINGO DE LOS BRAVOS	SFA830301521	SECRETARIA DE FINANZAS Y ADMINISTRACIÓN EN EL ESTADO DE GUERRERO
Folio fiscal	Fecha de expedición	Fecha certificación SAT	PAC que certificó
UFDAF183-922B-479B-9F7D-D9DA79300A52	2020-06-16T11:32:37	2020-06-16T13:12:00	SAT19/0/UTINN3 
Total del CFDI	Efecto del comprobante	Estado CFDI	Estatus de cancelación
\$487,695.77	Ingreso	Vigente	Cancelable con aceptación



 Imprimir

Enlaces

- [Declaración de Accesibilidad \(https://www.gob.mx/accesibilidad\)](https://www.gob.mx/accesibilidad)
- [Política de privacidad \(https://www.gob.mx/privacidad\)](https://www.gob.mx/privacidad)
- [Términos y Condiciones \(https://www.gob.mx/terminos\)](https://www.gob.mx/terminos)
- [Marco Jurídico \(http://www.ordenjuridico.gob.mx\)](http://www.ordenjuridico.gob.mx)
- [Portal de Obligaciones de Transparencia \(http://portaltransparencia.gob.mx\)](http://portaltransparencia.gob.mx)
- [Sistema Infomex \(https://www.infomex.org.mx/gobiernofederal/home.action\)](https://www.infomex.org.mx/gobiernofederal/home.action)
- [INAI \(http://inicio.ifai.org.mx/SitePages/ifai.aspx\)](http://inicio.ifai.org.mx/SitePages/ifai.aspx)
- [Mapa de sitio \(https://www.gob.mx/sitemap\)](https://www.gob.mx/sitemap)

¿Qué es gob.mx?

Es el portal único de trámites, información y participación ciudadana. [Leer más \(https://www.gob.mx/que-es-gobmx\)](https://www.gob.mx/que-es-gobmx)

- [English \(https://www.gob.mx/en/index\)](https://www.gob.mx/en/index)
- [Temas \(https://www.gob.mx/temas\)](https://www.gob.mx/temas)
- [Reformas \(http://reformas.gob.mx\)](http://reformas.gob.mx)

Contacto

Mesa de ayuda: dudas e información
sohmex@funcionpublica.gob.mx

[Denuncia contra servidores públicos \(https://www.gob.mx/tramites/ficha/presentacion-de-quejas-y-denuncias-en-la-sfp/SFP54\)](https://www.gob.mx/tramites/ficha/presentacion-de-quejas-y-denuncias-en-la-sfp/SFP54)

Mantente informado. Suscríbete.



Síguenos en

<https://www.facebook.com/gobmx> <https://twitter.com/gobmx>



RFC emisor: MCB850101L21
Nombre emisor: MUNICIPIO DE CHILPANCIINGO DE LOS BRAVO
Folio: 0386
RFC receptor: SFA830301521
Nombre receptor: SECRETARIA DE FINANZAS Y ADMINISTRACION DEL ESTADO DE GUERRERO.
Uso CFDI: Por definir

Folio fiscal: E616E7DC-B050-49EA-9D44-4EBEDD25E0C
No. de serie del CSD: 00001000000412357002
Serie: B
Código postal, fecha y hora de emisión: 39000 2020-06-16 12:05:34
Efecto de comprobante: Ingreso
Régimen fiscal: Personas Morales con Fines no Lucrativos

Conceptos

Clave del producto y/o servicio	No. identificación	Cantidad	Clave de unidad	Unidad	Valor unitario	Importe	Descuento	No. de pedimento	No. de cuenta predial
01010101		1	MON	MES	384883.90	384883.90			
Descripción	PARTICIPACIONES FEDERALES A MUNICIPIOS, INCENTIVOS A LA VENTA FINAL DE GASOLINA Y DIESEL (FONDO PARA LA INFRAESTRUCTURA A MUNICIPIOS), CORRESPONDIENTES AL DÍA 15 DE JUNIO DE 2020.								

Moneda: Peso Mexicano
Forma de pago: Transferencia electrónica de fondos (incluye SPEI)
Método de pago: Pago en una sola exhibición
Condiciones de pago: CONTADO

Subtotal \$ 384,883.90
Total \$ 384,883.90

Sello digital del CFDI:

AMUjHQR/QALmqcDtqPCAWw8hRGrcabfpQQjy2R+jeqfyOn+J8RcLpKaOvjAHXZmGN06q5KDlpUf3cmqCJZZrxKvPdP1+3omu9U/Pex6Hfg01IU8tHyVBVFOazGoaaH9mMIOPTTFtWwDKIzar/tbUdm97J+rCit9hFMnwAM0UlxvrvwJB7+0XXH/rFKB2US2qP6NY/JDTDUOqkvZeLeOYeGFggMyHuM2M0TuwY5flXvatxhtY8rV4NbBWkfKW5bgBleVmS7Tf2uz5o+QvobjftEWTsVjOIJsVxEQi+eOkmkXejyksuapmI8HK1acRlZjgyYs0WULovBG44seQ==

Sello digital del SAT:

O5AdGP5AocP/1a9fcCrWrXcQWcao5tdRvi6Fe3Tzdid6TXQmhGwXpGdmO+wZ69+owfqSYAaeY4UL1fm+IOU+A8KX9wTjgRrsDJJJ1Jn/cfXHIQOJgvWNv3NgDmBA3XLdluMLhMK6OdDfU5qDwlyGbdTPmv+MfZx99fTZZYZbeKOQ+HrGO6fG8n12pRy3B2a9lRgbdLoNyvjNLj4QWL+S2HPGLPW/Q7zNMZsJHb2IKMtlWpERB199pv0IV4eu8aQq5FmOlscRlrPqcj0xPUNH9tVAzCvSxU8eEdLysHbosY9Mftw4opc9we2DdnVIMe1HKfY092G2bkUHyVH+A==

Cadena Original del complemento de certificación digital del SAT:

!!1.1E616E7DC-B050-49EA-9D44-4EBEDD25E0CD|2020-06-16T13:14:06|SAT970701NN3|AMUjHQR/QALmqcDtqPCAWw8hRGrcabfpQQjy2R+jeqfyO+J8RcLpKaOvjAHXZmGN06q5KDlpUf3cmqCJZZrxKvPdP1+3omu9U/Pex6Hfg01IU8tHyVBVFOazGoaaH9mMIOPTTFtWwDKIzar/tbUdm97J+rCit9hFMnwAM0UlxvrvwJB7+0XXH/rFKB2US2qP6NY/JDTDUOqkvZeLeOYeGFggMyHuM2M0TuwY5flXvatxhtY8rV4NbBWkfKW5bgBleVmS7Tf2uz5o+QvobjftEWTsVjOIJsVxEQi+eOkmkXejyksuapmI8HK1acRlZjgyYs0WULovBG44seQ==|00001000000403258748|

RFC del proveedor de certificación: SAT970701NN3 **Fecha y hora de certificación:** 2020-06-16 13:14:06
No. de serie del certificado SAT 00001000000403258748



(Handwritten signature and scribbles)

(Handwritten signature)

(Handwritten signature)

(Handwritten signature)

[⌂ \(http://www.gob.mx/\)](http://www.gob.mx/) Inicio

Verificación de comprobantes fiscales digitales por internet

A través de esta opción, usted podrá verificar si el comprobante fue certificado por el SAT

Fecha fiscal:

RFC emisor*:

RFC receptor*:



Proporcione los dígitos de la imagen*:

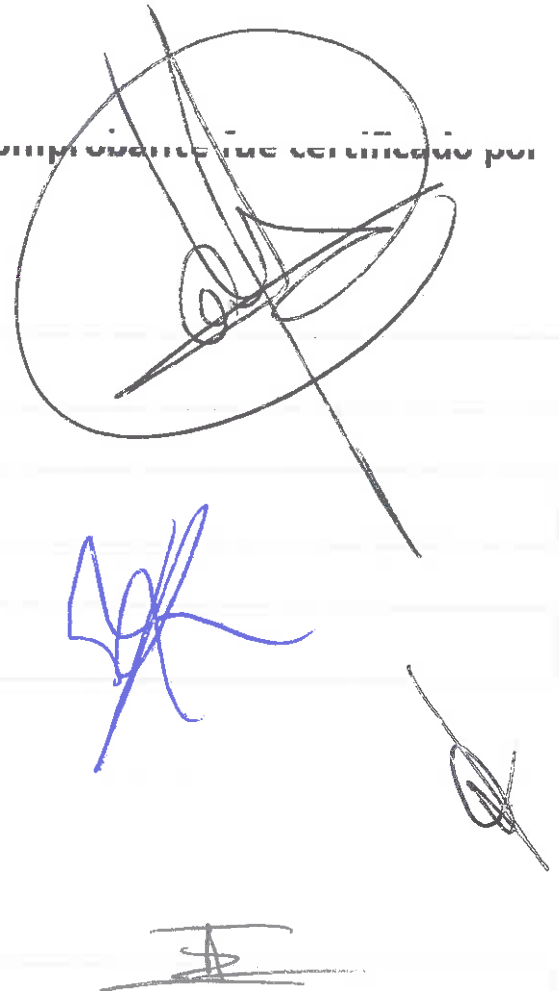

Verificar CFDI

* Datos obligatorios

RFC del emisor	Nombre o razón social del emisor	RFC del receptor	Nombre o razón social del receptor
MCB850101L21	MUNICIPIO DE CHILPANCINGO DE LOS BRAVO	SFA830301521	SECRETARIA DE FINANZAS Y ADMINISTRACIÓN DEL ESTADO DE GUERRERO.
Folio fiscal	Fecha de expedición	Fecha certificación SAT	PAC que certificó
E616E7DC-B05U-49EA-9D44-4EBEDD25E0CD	2020-06-16T12:05:34	2020-06-16T13:14:06	SA19/0/01NNL3
Total del CFDI	Efecto del comprobante	Estado CFDI	Estatus de cancelación
\$384,883.90	Ingreso	Vigente	Cancelable con aceptación

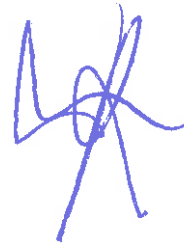

Imprimis



Enlaces

- [Declaración de Accesibilidad \(https://www.gob.mx/accesibilidad\)](https://www.gob.mx/accesibilidad)
- [Política de privacidad \(https://www.gob.mx/privacidad\)](https://www.gob.mx/privacidad)
- [Términos y Condiciones \(https://www.gob.mx/terminos\)](https://www.gob.mx/terminos)
- [Marco Jurídico \(http://www.ordenjuridico.gob.mx\)](http://www.ordenjuridico.gob.mx)
- [Portal de Obligaciones de Transparencia \(http://portaltransparencia.gob.mx\)](http://portaltransparencia.gob.mx)
- [Sistema Infomex \(https://www.infomex.org.mx/gobierno/federal/home.action\)](https://www.infomex.org.mx/gobierno/federal/home.action)
- [INAI \(http://inicio.ifai.org.mx/SitePages/Ifai.aspx\)](http://inicio.ifai.org.mx/SitePages/Ifai.aspx)
- [Mapa de sitio \(https://www.gob.mx/sitemap\)](https://www.gob.mx/sitemap)

¿Qué es gob.mx?

Es el portal único de trámites, información y participación ciudadana. [Leer más \(https://www.gob.mx/que-es-gobmx\)](https://www.gob.mx/que-es-gobmx)

- [English \(https://www.gob.mx/en/index\)](https://www.gob.mx/en/index)
- [Temas \(https://www.gob.mx/temas\)](https://www.gob.mx/temas)
- [Reformas \(http://reformas.gob.mx\)](http://reformas.gob.mx)

Contacto

Mesa de ayuda: dudas e información
sohmx@funcionpublica.gob.mx

[Denuncia contra servidores públicos \(https://www.gob.mx/tramites/ficha/presentacion-de-quejas-y-denuncias-en-la-sfp/SFP54\)](https://www.gob.mx/tramites/ficha/presentacion-de-quejas-y-denuncias-en-la-sfp/SFP54)

Mantente informado. Suscríbete.



Síguenos en

<https://www.facebook.com/gobmx> <https://twitter.com/gobmx>

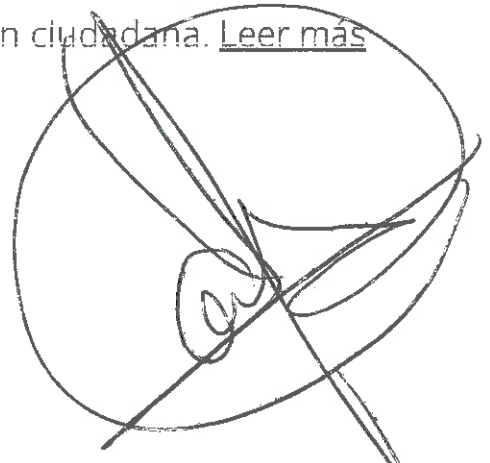

RFC emisor: MCB850101L21
Nombre emisor: MUNICIPIO DE CHILPANCINGO DE LOS BRAVO
Folio: 0390
RFC receptor: SFA830301521
Nombre receptor: SECRETARÍA DE FINANZAS Y ADMINISTRACIÓN DEL ESTADO DE GUERRERO.
Uso CFDI: Por definir

Folio fiscal: 5D080B9C-DB9F-4749-AAD3-CC8670485F82
No. de serie del CSD: 00001000000412357002
Serie: B
Código postal, fecha y hora de emisión: 39000 2020-06-16 12:30:39
Efecto de comprobante: Ingreso
Régimen fiscal: Personas Morales con Fines no Lucrativos

Conceptos

Clave del producto y/o servicio	No. identificación	Cantidad	Clave de unidad	Unidad	Valor unitario	Importe	Descuento	No. de pago	No. de cuenta predial
01010101		1	MON	MES	710250.49	710250.49			
Descripción	PARTICIPACIONES FEDERALES A MUNICIPIOS (FONDO GENERAL), CORRES PONDIENTES AL DÍA 15 DE JUNIO DE 2020.								

Moneda: Peso Mexicano
Forma de pago: Transferencia electrónica de fondos (incluye SPEI)
Método de pago: Pago en una sola exhibición
Condiciones de pago: CONTADO

Subtotal \$ 710,250.49
Total \$ 710,250.49

Sello digital del CFDI:

haOMacEsK11YmexR2GDt3+rjTprWJ+52ImOd3JMXKE6QBEJYEfSm9ICE8FjSrtD5wBcn5LpZrWdn9OBj2xKTX1LvEJSqHqdwg6Ph5K5CgZbqOVWzqTICZO6gEXs7LA+tgjKTZjoJ0+V23u18HAEw1ab5ey+gbJfwmsvoK47DBWEIM5rulOxEIRtBtUBSC5H4jmBD8U6m8SPIPKPud9gXAaITAJ4SjAyy6FOL/9OIRwYQIAoyVmyNg/jzT3snn3a/wSMv9kXmPbImQECLntfLm5Cs8U4ZTyfYvRsFx/a7mRjSnm6O56mf9ZJ4mEbS5jhA5ZP09Lq90WQpiRkJ6Q==

Sello digital del SAT:

I+3QrFIFmVYyAS7hYwGP5sLSiOUTGsna+GRWBE70YjQn/hrmRZ3SdST1yz1kq4O6VfCH3uEND59v4MMOe9Luz6kaNRYJhQUG78JOH7SArUJE2tGbFFbZDj0R34xd8KCTZvrgpGWOF/wiDaGYZOYxMur9wfsbs2bm22MPht8Mvrc5sqxIXudYsgPzTyxP7IJHSE3pJs1QJ6OraXacCKtkCmYbjbkMZ7UteapoN+H6ZKCz9PHaOKDuxXlo/QcJFgtyukP6cFyWvsBm6olJZCfyDNVFXPTqOay396RheV51usmcB90ai9TJGAOAZ9mnfrTJFF92GCMaQ0i35icwYYg==

Cadena Original del complemento de certificación digital del SAT:

||1.1|5D080B9C-DB9F-4749-AAD3-CC8670485F82|2020-06-16T13:18:24|SAT970701NN3|haOMacEsK11YmexR2GDt3+rjTprWJ+52ImOd3JMXKE6QBEJYEfSm9ICE8FjSrtD5wBcn5LpZrWdn9OBj2xKTX1LvEJSqHqdwg6Ph5K5CgZbqOVWzqTICZO6gEXs7LA+tgjKTZjoJ0+V23u18HAEw1ab5ey+gbJfwmsvoK47DBWEIM5rulOxEIRtBtUBSC5H4jmBD8U6m8SPIPKPud9gXAaITAJ4SjAyy6FOL/9OIRwYQIAoyVmyNg/jzT3snn3a/wSMv9kXmPbImQECLntfLm5Cs8U4ZTyfYvRsFx/a7mRjSnm6O56mf9ZJ4mEbS5jhA5ZP09Lq90WQpiRkJ6Q==|00001000000403258748||

RFC del proveedor de certificación: SAT970701NN3 **Fecha y hora de certificación:** 2020-06-16 13:18:24
No. de serie del certificado SAT 00001000000403258748

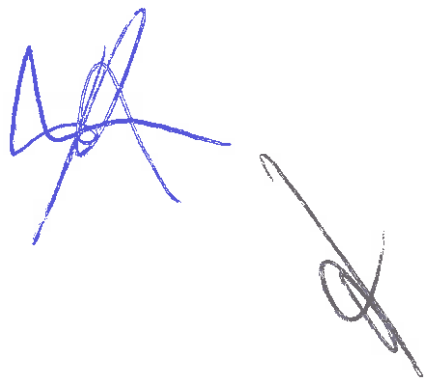
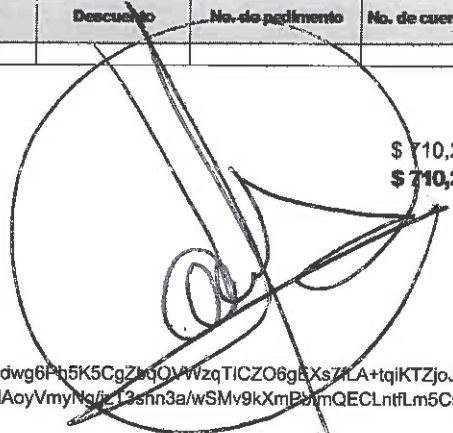

[⌂ \(http://www.gob.mx/\)](http://www.gob.mx/) Inicio

Verificación de comprobantes fiscales digitales por internet

A través de esta opción, usted podrá verificar si el comprobante fue verificado por el SAT

Código fiscal*

RFC emisor*

RFC receptor*



Proporcione los dígitos de la imagen*

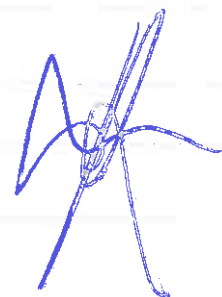
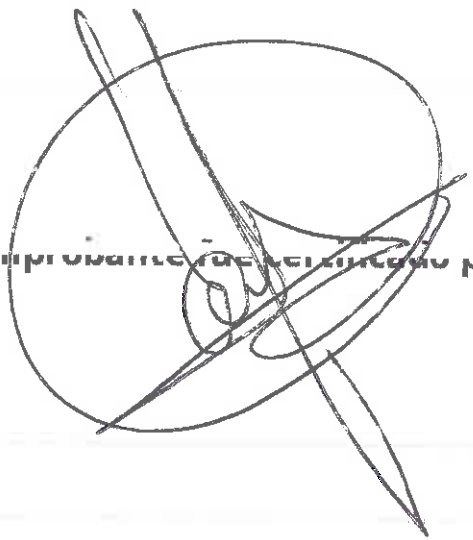

Verificar CFDI

* Datos obligatorios

RFC del emisor	Nombre o razón social del emisor	RFC del receptor	Nombre o razón social del receptor
MCB850101L21	MUNICIPIO DE CHILPANCINGO DE LOS BRAVO	SFA830301521	SECRETARÍA DE FINANZAS Y ADMINISTRACIÓN DEL ESTADO DE GUERRERO.
Folio fiscal	Fecha de expedición	Fecha certificación SAT	PAC que certificó
5D080B9C-DB9F-4749-AAD3-CC8670485F82	2020-06-16T12:30:39	2020-06-16T13:18:24	SA19/0/UTINNS
Total del CFDI	Efecto del comprobante	Estado CFDI	Estatus de cancelación
\$710,250.49	Ingreso	Vigente	Cancelable con aceptación



 Imprimir

Enlaces

- [Declaración de Accesibilidad \(https://www.gob.mx/accesibilidad\)](https://www.gob.mx/accesibilidad)
- [Política de privacidad \(https://www.gob.mx/privacidad\)](https://www.gob.mx/privacidad)
- [Términos y Condiciones \(https://www.gob.mx/terminos\)](https://www.gob.mx/terminos)
- [Marco Jurídico \(http://www.ordenjuridico.gob.mx\)](http://www.ordenjuridico.gob.mx)
- [Portal de Obligaciones de Transparencia \(http://portaltransparencia.gob.mx\)](http://portaltransparencia.gob.mx)
- [Sistema Infomex \(https://www.infomex.org.mx/gobiernofederal/home.action\)](https://www.infomex.org.mx/gobiernofederal/home.action)
- [INAI \(http://inicio.ifai.org.mx/SitePages/ifai.aspx\)](http://inicio.ifai.org.mx/SitePages/ifai.aspx)
- [Mapa de sitio \(https://www.gob.mx/sitemap\)](https://www.gob.mx/sitemap)

¿Qué es gob.mx?

Es el portal único de trámites, información y participación ciudadana. [Leer más \(https://www.gob.mx/que-es-gobmx\)](https://www.gob.mx/que-es-gobmx)

- [English \(https://www.gob.mx/en/index\)](https://www.gob.mx/en/index)
- [Terminos \(https://www.gob.mx/terminos\)](https://www.gob.mx/terminos)
- [Reformas \(http://reformas.gob.mx\)](http://reformas.gob.mx)

Contacto

Mesa de ayuda: dudas e información
gobmx@funcionpublica.gob.mx

[Denuncia contra servidores públicos \(https://www.gob.mx/tramites/ficha/presentacion-de-quejas-y-denuncias-en-la-sfp/SFP54\)](https://www.gob.mx/tramites/ficha/presentacion-de-quejas-y-denuncias-en-la-sfp/SFP54)

Mantente informado. Suscríbete.

usuario@ejemplo.com



Síguenos en

<https://www.facebook.com/gobmx> <https://twitter.com/gobmx>



 (<http://www.gob.mx/>) Inicio

Verificación de comprobantes fiscales digitales por internet



A través de esta opción, usted podrá verificar si el comprobante fue certificado por el SAT

Folio fiscal*:

RFC emisor*:

RFC receptor*:



Proporcione los dígitos de la imagen*:

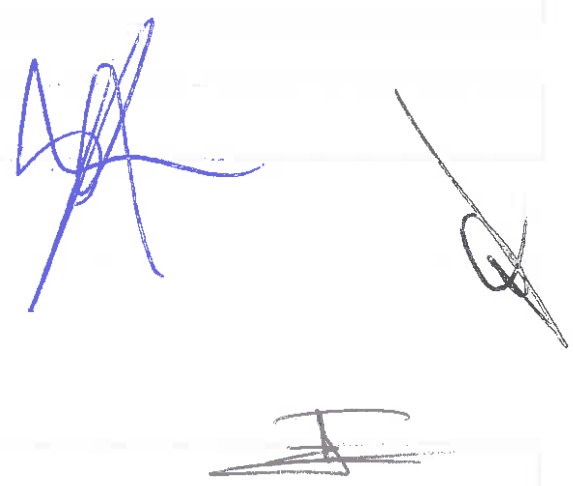

Verificar CFDI

RFC emisor: MCB850101L21
Nombre emisor: MUNICIPIO DE CHILPANCINGO DE LOS BRAVO
Folio: 0389
RFC receptor: SFA830301521
Nombre receptor: SECRETARÍA DE FINANZAS Y ADMINISTRACIÓN DEL ESTADO DE GUERRERO.
Uso CFDI: Por definir

Folio fiscal: 66A7ADFC-3E67-44E9-BEDB-F1AAEFF3B370
No. de serie del CSD: 00001000000412357002
Serie: B
Código postal, fecha y hora de emisión: 39000 2020-06-16 12:26:39
Efecto de comprobante: Ingreso
Régimen fiscal: Personas Morales con Fines no Lucrativos

Conceptos

Clave del producto y/o servicio	No. identificación	Cantidad	Clave de unidad	Unidad	Valor unitario	Importe	Descuento	No. de pedimento	No. de cuenta predial
01010101		1	MON	MES	427000.00	427000.00			
Descripción	PARTICIPACIONES FEDERALES A MUNICIPIOS (FONDO GENERAL), CORRES PONDIENTES AL DÍA 16 DE JUNIO DE 2020.								

Moneda: Peso Mexicano
Forma de pago: Transferencia electrónica de fondos (incluye SPEI)
Método de pago: Pago en una sola exhibición
Condiciones de pago: CONTADO

Subtotal \$ 427,000.00
Total \$ 427,000.00

Sello digital del CFDI:

dAzQbcZbgusXFIWWUWNxMX5gOjTycTVC1r965kEOjgk7nwO9vxWKniYu0qAHXXnsOO3EwM5vQRo62R9DB1RUrI0TJ0GHWcvu7MA/S14nNLRf8GCmgF4kNi81tmI7CH8M2xpp30lw3eKYUOmR6E4Tz2m1PhZK/8f0CpGsAvB/8P3gzd8GvILXcbumMchSHNiiKhZHwsTKV1npg5IXSKKm9CLQI7aVOCKD5ht5c7fIE8AIAEigH5q5O5Wb2MBQGyacBQyHXXS6IVDRUqj1yPpFDwOpjI4iMy3v/hnF0yCqKXun7POODdxrU2s6qaPLXE2o0qbsvsQBhyc8/NFV8Lg==

Sello digital del SAT:

NvgAYoCmew8qtnm/8NMP3+18joWOoouKaSo8rRFrKh1LK29tukfQC3tn+nuLAIIFISKLpdSpzbvtDHs4GtehGokdu1Fyb+EOKwdjMr5/SHh+2rDT65aDOJgy2g0OYDEP5ayOccQnWFEQfaTtBkID7s2asgVDHbn/g8+v9jOTIimxYNXir+wI7MjoMUcCd/ZgOQTgsIPTA34scl6LRASKgID2kmFSYtcG5UdPQGphLHi7xKI2FzEoej1yMSIFXEI4N7o9IF4RVCHLYIv/220xK0bFRKrmI4Clz6RuE7JJ7tnmWNfixknd1h3kfwLI3equB4atMQOj0Equ74ZgA==

Cadena Original del complemento de certificación digital del SAT:

[[1.1|66A7ADFC-3E67-44E9-BEDB-F1AAEFF3B370|2020-06-16T13:17:28|SAT970701NN3|dAzQbcZbgusXFIWWUWNxMX5gOjTycTVC1r965kEOjgk7nwO9vxWKniYu0qAHXXnsOO3EwM5vQRo62R9DB1RUrI0TJ0GHWcvu7MA/S14nNLRf8GCmgF4kNi81tmI7CH8M2xpp30lw3aKYUOmR6E4Tz2m1PhZK/8f0CpGsAvB/8P3gzd8GvILXcbumMchSHNiiKhZHwsTKV1npg5IXSKKm9CLQI7aVOCKD5ht5c7fIE8AIAEigH5q5O5Wb2MBQGyacBQyHXXS6IVDRUqj1yPpFDwOpjI4iMy3v/hnF0yCqKXun7POODdxrU2s6qaPLXE2o0qbsvsQBhyc8/NFV8Lg==|00001000000403258748]]

RFC del proveedor de certificación: SAT970701NN3 **Fecha y hora de certificación:** 2020-06-16 13:17:28
No. de serie del certificado SAT 00001000000403258748

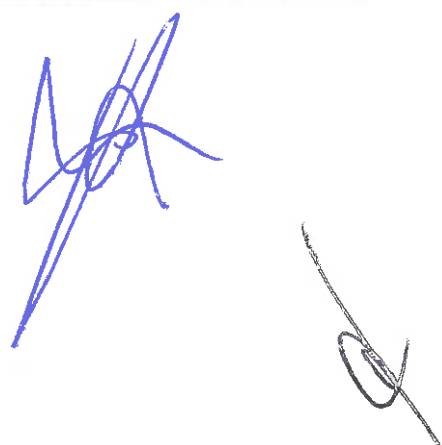
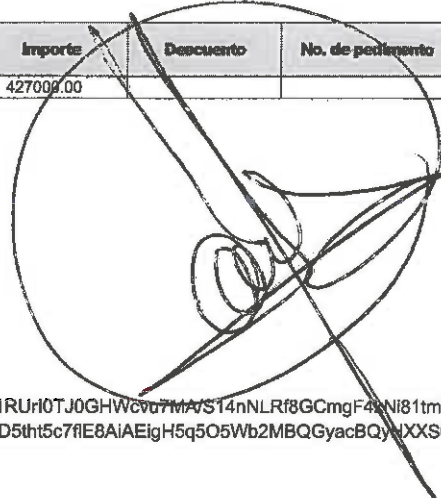

[⌂ \(http://www.gob.mx/\)](http://www.gob.mx/) Inicio

Verificación de comprobantes fiscales digitales por internet



A través de esta opción, usted podrá verificar si el comprobante fue certificado por el SAT

Fecha fiscal:

RFC emisor*:

RFC receptor*:



Proporcione los dígitos de la imagen*:



Verificar CFDI

* Datos obligatorios

RFC del emisor	Nombre o razón social del emisor	RFC del receptor	Nombre o razón social del receptor
MCB850101L21	MUNICIPIO DE CHILPANCINGO DE LOS BRAVO	SFA830301521	SECRETARÍA DE FINANZAS Y ADMINISTRACIÓN DEL ESTADO DE GUERRERO.
Folio fiscal	Fecha de expedición	Fecha certificación SAT	PAC que certificó
66A/ADFL-3E6/-44E9-BEDB-F1AAEFF3B370	2020-06-16T12:26:39	2020-06-16T13:17:28	SAT19/0/01NN3
Total del CFDI	Efecto del comprobante	Estado CFDI	Estatus de cancelación
\$427,000.00	Ingreso	Vigente	Cancelable con aceptación

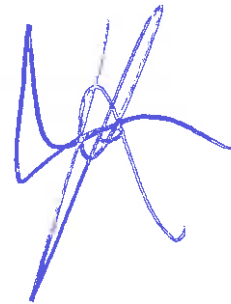

 Imprimi

Enlaces

- [Declaración de Accesibilidad \(https://www.gob.mx/accesibilidad\)](https://www.gob.mx/accesibilidad)
- [Política de privacidad \(https://www.gob.mx/privacidad\)](https://www.gob.mx/privacidad)
- [Términos y Condiciones \(https://www.gob.mx/terminos\)](https://www.gob.mx/terminos)
- [Marco Jurídico \(http://www.ordenjuridico.gob.mx\)](http://www.ordenjuridico.gob.mx)
- [Portal de Obligaciones de Transparencia \(http://portaltransparencia.gob.mx\)](http://portaltransparencia.gob.mx)
- [Sistema Infomex \(https://www.infomex.org.mx/gobierno/federal/home.action\)](https://www.infomex.org.mx/gobierno/federal/home.action)
- [INAL \(http://inicio.ifai.org.mx/SitePages/ifai.aspx\)](http://inicio.ifai.org.mx/SitePages/ifai.aspx)
- [Mapa de sitio \(https://www.gob.mx/sitemap\)](https://www.gob.mx/sitemap)

¿Qué es gob.mx?

Es el portal único de trámites, información y participación ciudadana. [Leer más \(https://www.gob.mx/que-es-gobmx\)](https://www.gob.mx/que-es-gobmx)

- [English \(https://www.gob.mx/en/index\)](https://www.gob.mx/en/index)
- [Terminos \(https://www.gob.mx/terminos\)](https://www.gob.mx/terminos)
- [Reformas \(http://reformas.gob.mx\)](http://reformas.gob.mx)

Contacto

Mesa de ayuda: dudas e información
 gobmx@funcionpublica.gob.mx

[Denuncia contra servidores públicos \(https://www.gob.mx/tramites/ficha/presentacion-de-quejas-y-denuncias-en-la-sfp/SFP54\)](https://www.gob.mx/tramites/ficha/presentacion-de-quejas-y-denuncias-en-la-sfp/SFP54)

Mantente informado. Suscríbete.

usuario@ejemplo.com



Síguenos en

<https://www.facebook.com/gobmx> <https://twitter.com/gobmx>

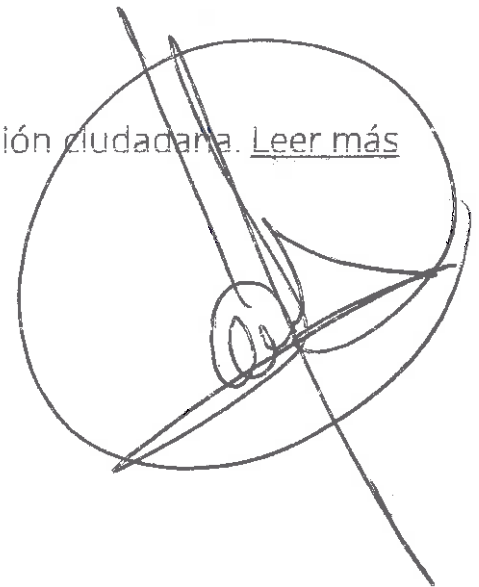

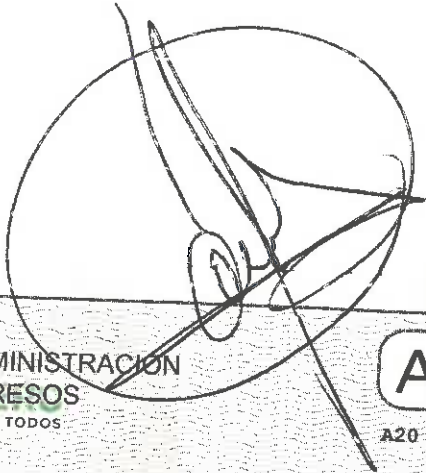

GOBIERNO DEL ESTADO DE **GUERRERO** SECRETARÍA DE FINANZAS Y ADMINISTRACIÓN
 SUBSECRETARÍA DE INGRESOS

A 129718

Contribuyente 2015 - 2021 RFC MCB850101L21 NOS NECESITA A TODOS
Nombre MUNICIPIO DE CHILPANCINGO DE LOS BRAVO
Dirección 1ER. CONGRESO DE ANAHUAC S/N, CHILPANCINGO DE LOS BRAVO GUERRERO, C.P. 39000
Concepto 11A. PARCIALIDAD DEL PAGO DE CAPITAL POR PRESTAMO OTORGADO POR EL GOBIERNO DEL ESTADO DE GUERRERO, C
Ingreso TA. 65505393577

A20 129718

Ingreso	Descripción	Cantidad	Importe unitario	Importe
88900	CUENTAS POR COBRAR AYUNTAMIENTOS	1.00	\$ 427,000.00	\$ 427,000.00

SECRETARÍA DE FINANZAS Y ADMINISTRACIÓN
 GUERRERO
 DIRECCIÓN GENERAL DE TESORERÍA
 CHILPANCINGO, GRO

(** CUATROCIENTOS VEINTISIETE MIL PESOS 00/100 M.N. **)
 888888AFFJLJMJOJH0JW3333TRQQP2IUUUUU02
 CLAVE PARA GENERAR SU CFDI C07WJFCWA

Total \$ 427,000.00
 Fecha de emisión 16/06/2020 16:45:48

RFC emisor: MCB850101L21
Nombre emisor: MUNICIPIO DE CHILPANCINGO DE LOS BRAVO
Folio: 0388
RFC receptor: SFA830301521
Nombre receptor: SECRETARÍA DE FINANZAS Y ADMINISTRACIÓN DEL ESTADO DE GUERRERO.
Uso CFDE: Por definir

Folio fiscal: 557043CB-995E-4A03-AE04-D0AB933FE9BA/
No. de serie del CSD: 00001000000412357002
Serie: B
Código postal, fecha y hora de emisión: 39000 2020-06-16 12:20:51
Efecto de comprobante: Ingreso
Régimen fiscal: Personas Morales con Fines no Lucrativos

Conceptos

Clave del producto y/o servicio	No. identificación	Cantidad	Clave de unidad	Unidad	Valor unitario	Importe	Descuento	No. de pedimento	No. de cuenta prodcat
01010101		1	MON	MES	546093.00	546093.00			
Descripción: PARTICIPACIONES FEDERALES A MUNICIPIOS (FONDO GENERAL), CORRES PONDIENTES AL DÍA 15 DE JUNIO DE 2020.									

Moneda: Peso Mexicano
Forma de pago: Transferencia electrónica de fondos (incluye SPEI)
Método de pago: Pago en una sola exhibición
Condiciones de pago: CONTADO

Subtotal \$ 546,093.00
Total \$ 546,093.00

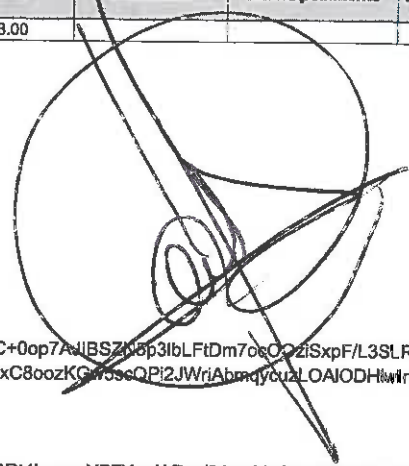

Sello digital del CFDI:

NAshNkBJ09gn2LcZ5Eni9LnrTKawnmrRSFTpb6iRspKITmP0EbRu6oYgL71zkYUEm6K/blNplwgPmpBzQ9FCGUJP/crC+0op7AJIBSN5p3blFtDm7ocOziSxpF/L3SLRbv666mf18RvMNw6qa6jTWKR96YQ/4RosGIE9/ka8nqpcVIZqNkUnydRWK5cNjzRk4wnl3FFkTGDbtiHefpSsq6w3SeVJ8HkybVXhHlvZWzxC8oozKGw5scQPI2JWriAbmqycuzLOAIODHwln007VoMWJ0y3ok19KI1foCrIEoX9riW/TsErUXd5H0Mp4dA8WL/h87zikt4Xc3E9WGW==

Sello digital del SAT:

aZRvtyBNmzE+pgmiKaCJ/BnnUyqbCOba3b8zDGnXlSnhsmd2TTQMs+vbtdoQHwBDpPjY5D0Ddj3w2a2rF+R683Z8cBRt4LummYB7Y+oJAZns/2Aw+Vw3qu3SBzL6l/JXs8dqRsqW1iH7+cjwTz/rwaZGGaeewbE9ICCFBRnYKmr0o6zqSRMseMUjhCgr18hCSAZ32LbnbzTDi+TKAqU3++/lo2cu+Px76RPK04xpC3G31BqS8ZkpSedBt+RmEcWIFky8I97YDsLQgza8bwwVz5VLQAYiMpnwPd5wiUjXiq2WL2tMDum4Z2/pedTAAVDT5WqC500mENbKjfoYQ==

Cadena Original del complemento de certificación digital del SAT:

||1.1|557043CB-995E-4A03-AE04-D0AB933FE9BA|2020-06-16T13:16:28|SAT970701NN3|NAshNkBJ09gn2LcZ5Eni9LnrTKawnmrRSFTpb6iRspKITmPIEbRu6oYgL71zkYUEm6K/blNplwgPmpBzQ9FCGUJP/crC+0op7AJIBSN5p3blFtDm7ocOziSxpF/L3SLRbv666mf18RvMNw6qa6jTWKR96YQ/4RosGE9/ka8nqpcVIZqNkUnydRWK5cNjzRk4wnl3FFkTGDbtiHefpSsq6w3SeVJ8HkybVXhHlvZWzxC8oozKGw5scQPI2JWriAbmqycuzLOAIODHwln007VoMWJ0y3ok19KI1foCrIEoX9riW/TsErUXd5H0Mp4dA8WL/h87zikt4Xc3E9WGW==|00001000000403258748||

RFC del proveedor de certificación: SAT970701NN3 **Fecha y hora de certificación:** 2020-06-16 13:16:28
No. de serie del certificado SAT 00001000000403258748

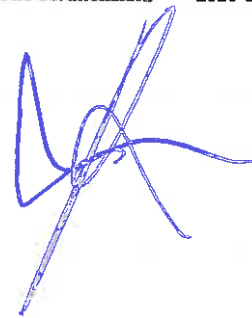

[⌂ \(http://www.gob.mx/\)](http://www.gob.mx/) Inicio

Verificación de comprobantes fiscales digitales por internet

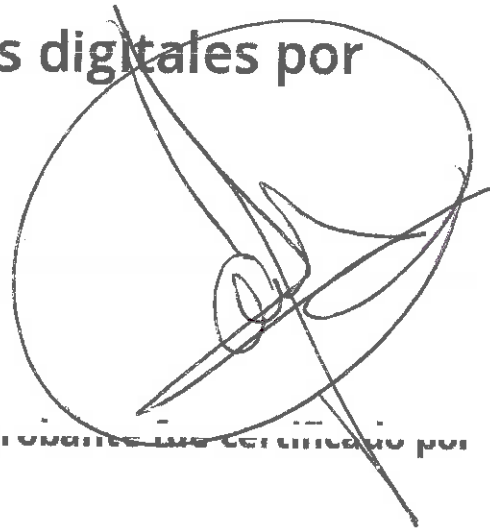

A través de esta opción, usted podrá verificar si el comprobante fue certificado por el SAT

Fecha fiscal*:

RFC emisor*:

RFC receptor*:



Proporcione los dígitos de la imagen*:



Verificar CFDI

* Datos obligatorios

RFC del emisor	Nombre o razón social del emisor	RFC del receptor	Nombre o razón social del receptor
MCB850101L21	MUNICIPIO DE CHILPANCINGO DE LOS BRAVO	SFA830301521	SECRETARÍA DE FINANZAS Y ADMINISTRACIÓN DEL ESTADO DE GUERRERO.
Folio fiscal	Fecha de expedición	Fecha certificación SAT	PAC que certificó
55/043CB-995E-4A03-AE04-D0AB933FE9BA	2020-06-16T12:20:51	2020-06-16T13:16:28	SA19/0/01FN3 
Total del CFDI	Efecto del comprobante	Estado CFDI	Estatus de cancelación
\$546,093.00	Ingreso	Vigente	Cancelable con aceptación



Imprimir



Enlaces

- [Declaración de Accesibilidad \(https://www.gob.mx/accesibilidad\)](https://www.gob.mx/accesibilidad)
- [Política de privacidad \(https://www.gob.mx/privacidad\)](https://www.gob.mx/privacidad)
- [Términos y Condiciones \(https://www.gob.mx/terminos\)](https://www.gob.mx/terminos)
- [Marco Jurídico \(http://www.ordenjuridico.gob.mx\)](http://www.ordenjuridico.gob.mx)
- [Portal de Obligaciones de Transparencia \(http://portaltransparencia.gob.mx\)](http://portaltransparencia.gob.mx)
- [Sistema Infomex \(https://www.infomex.org.mx/gobiernofederal/home.action\)](https://www.infomex.org.mx/gobiernofederal/home.action)
- [INAL \(http://inicio.ifai.org.mx/SitePages/ifai.aspx\)](http://inicio.ifai.org.mx/SitePages/ifai.aspx)
- [Mapa de sitio \(https://www.gob.mx/sitemap\)](https://www.gob.mx/sitemap)

¿Qué es gob.mx?

Es el portal único de trámites, información y participación ciudadana. [Leer más \(https://www.gob.mx/que-es-gobmx\)](https://www.gob.mx/que-es-gobmx)

- [English \(https://www.gob.mx/en/index\)](https://www.gob.mx/en/index)
- [Términos \(https://www.gob.mx/terminos\)](https://www.gob.mx/terminos)
- [Reformas \(http://reformas.gob.mx\)](http://reformas.gob.mx)

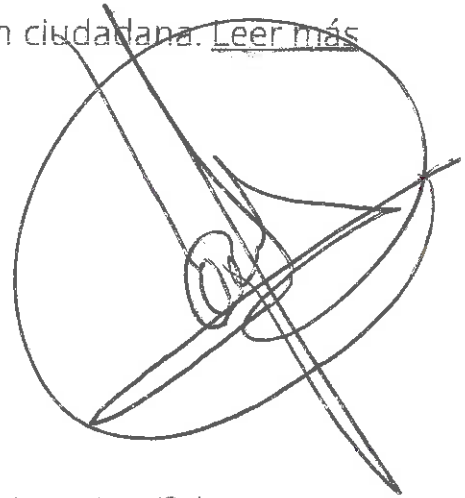

Contacto

Mesa de ayuda: dudas e información
cobmx@funcionpublica.gob.mx

[Denuncia contra servidores públicos \(https://www.gob.mx/tramites/ficha/presentacion-de-quejas-y-denuncias-en-la-sfp/SFP54\)](https://www.gob.mx/tramites/ficha/presentacion-de-quejas-y-denuncias-en-la-sfp/SFP54)

Mantente informado. Suscríbete.

usuario@ejemplo.com

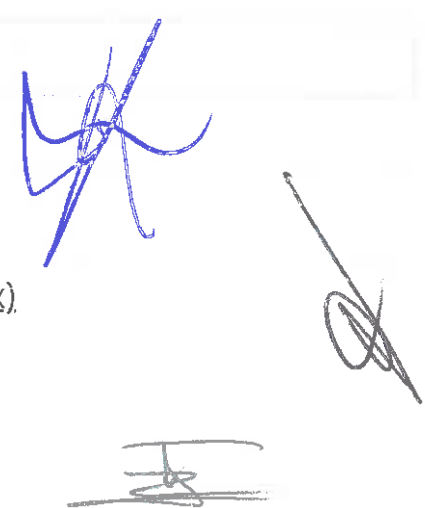

Síguenos en

[\(https://www.facebook.com/gobmx\)](https://www.facebook.com/gobmx) [\(https://twitter.com/gobmx\)](https://twitter.com/gobmx)

GOBIERNO DEL ESTADO DE **SECRETARIA DE FINANZAS Y ADMINISTRACION**
GUERRERO SUBSECRETARIA DE INGRESOS

A 129776

Contribuyente 2015 - 2021 RFC MCB850101L21 NOS NECESITA A TODOS A20 129776
Nombre MUNICIPIO DE CHILPANCINGO DE LOS BRAVO
Dirección 1ER. CONGRESO DE ANAHUAC S/N, CHILPANCINGO DE LOS BRAVO GUERRERO, C.P. 39000
Concepto RECUPERACION A FAVOR DEL GOBIERNO DEL ESTADO POR EL PAGO DEL I.S.R. ANTE EL .S.A.T., CTA. 6550508217
 5

Ingreso	Descripción	Cantidad	Importe unitario	Importe
88900	CUENTAS POR COBRAR AYUNTAMIENTOS	1.00	\$ 546,093.00	\$ 546,093.00

SECRETARIA DE FINANZAS Y ADMINISTRACION
 GUERRERO GOBIERNO DEL ESTADO
 DIRECCION GENERAL DE TESORERIA
 CAJERIA Cajero MPANTAL
 CHILPANCINGO. GRO

QUINIENTOS CUARENTA Y SEIS MIL NOVENTA Y TRES PESOS 00/100 M.N. **Total** \$ 546,093.00
 BS8888AF9J2LMJ0JH0JW3333TR0Q428UUUUU08P
 CLAVE PARA GENERAR SU CPDI C07WJFCCQ Fecha de emisión 16/06/2020 11:00:21

H. AYUNTAMIENTO MUNICIPAL DE CHILPANCINGO, GRO.



SECRETARIA DE FINANZAS Y ADMINISTRACION

GASTO CORRIENTE



PÓLIZA DE INGRESOS
(DI-2) NO. 27

PROGRAMA: GASTO CORRIENTE

FECHA: 24/jun/20

REFERENCIA: /O-I No. 1 Fecha: (01/ene/20) /

BENEFICIARIO: MUNICIPIO DE CHILPANCINGO DE LOS BRAVO, GUERRERO

CONCEPTO: REGISTRO DE LAS PARTICIPACIONES FEDERALES A MUNICIPIOS, CORRESPONDIENTE AL DÍA 24 DE JUNIO DE 2020

C U E N T A	DESCRIPCIÓN (CRI)	MONTO
1 8 1 0 1 0 1 0 1	FONDO GENERAL DE PARTICIPACIONES UNIDAD ADMINISTRATIVA: DIRECCION DE INGRESOS FUENTE DE FINANCIAMIENTO: 15 - RECURSOS FEDERALES	5,811,860.42
1 8 1 0 1 0 1 0 2	IMPUESTO SOBRE AUTOMOVILES NUEVOS (I.S.A.N) UNIDAD ADMINISTRATIVA: DIRECCION DE INGRESOS FUENTE DE FINANCIAMIENTO: 15 - RECURSOS FEDERALES	31,024.16
1 8 1 0 1 0 1 0 3	IMPUESTO SOBRE TENENCIA O USO DE VEHICULOS (Fondo de comp. Gasolina y Diésel FIM) UNIDAD ADMINISTRATIVA: DIRECCION DE INGRESOS FUENTE DE FINANCIAMIENTO: 15 - RECURSOS FEDERALES	11,922.39
1 8 1 0 2 0 2	FONDO DE AHORRO PARA CONTINGENCIAS (DESCUENTO FONDO GENERAL) UNIDAD ADMINISTRATIVA: DIRECCION DE INGRESOS FUENTE DE FINANCIAMIENTO: 15 - RECURSOS FEDERALES	710,250.49
1 8 1 0 2 0 3	FONDO DE SOLIDARIDAD (DESCUENTO FONDO GENERAL) UNIDAD ADMINISTRATIVA: DIRECCION DE INGRESOS FUENTE DE FINANCIAMIENTO: 15 - RECURSOS FEDERALES	153,394.00
1 8 1 0 2 0 4	PRESTAMO P/CONTINGENCIAS FINANCIERAS (DESCUENTO FONDO GENERAL) UNIDAD ADMINISTRATIVA: DIRECCION DE INGRESOS FUENTE DE FINANCIAMIENTO: 15 - RECURSOS FEDERALES	427,000.00
Monto total		7,145,451.46

C U E N T A	PLAN DE CUENTAS (CONTABILIDAD)	DEBE	HABER
4 2 1 1 1 0 0 8 0 0 1 0 0 1 0 0 1	FONDO GENERAL DE PARTICIPACIONES		5,811,860.42
4 2 1 1 1 0 0 8 0 0 1 0 0 1 0 0 2	IMPUESTO SOBRE AUTOMOVILES NUEVOS		31,024.16
4 2 1 1 1 0 0 8 0 0 1 0 0 1 0 0 3	IMPUESTO SOBRE TENENCIA O USO DE VEHICULOS		11,922.39
4 2 1 1 1 0 0 8 0 0 1 0 0 2 0 0 2	FONDO DE AHORRO PARA CONTINGENCIAS		710,250.49
4 2 1 1 1 0 0 8 0 0 1 0 0 2 0 0 3	FONDO DE SOLIDARIDAD		153,394.00
4 2 1 1 1 0 0 8 0 0 1 0 0 2 0 0 4	PRESTAMO P/CONTINGENCIAS FINANCIERAS		427,000.00
1 1 2 2 5 0 2 1 0 2 7 0 0 2	PARTICIPACIONES FEDERALES	5,854,806.97	
1 1 2 2 5 0 2 1 0 2 3 0 0 2	PARTICIPACIONES FEDERALES	863,644.49	
1 1 2 2 6	CUENTAS POR COBRAR A ENTIDADES FEDERATIVAS Y MUNICIPIOS	427,000.00	
1 1 2 2 5 0 2 1 0 2 7 0 0 2	PARTICIPACIONES FEDERALES		5,854,806.97
1 1 2 2 5 0 2 1 0 2 3 0 0 2	PARTICIPACIONES FEDERALES		863,644.49
1 1 2 2 6	CUENTAS POR COBRAR A ENTIDADES FEDERATIVAS Y MUNICIPIOS		427,000.00
1 1 1 2 1 0 2 1 0 2 7 0 0 2 0 0 1	CTA No 01-14347188 GASTO CORRIENTE 2020	5,811,860.42	
1 1 1 2 1 0 2 1 0 2 7 0 0 2 0 0 1	CTA No 01-14347188 GASTO CORRIENTE 2020	31,024.16	
1 1 1 2 1 0 2 1 0 2 7 0 0 2 0 0 1	CTA No 01-14347188 GASTO CORRIENTE 2020	11,922.39	
1 1 2 3 9 0 2 1 0 2 7 0 0 5	FONDO DE AHORRO	710,250.49	
1 1 2 3 9 0 2 1 0 2 7 0 0 6	FONSOL	153,394.00	

(Firmas manuscritas)



H. AYUNTAMIENTO MUNICIPAL DE CHILPANCINGO, GRO.

SECRETARIA DE FINANZAS Y ADMINISTRACION

GASTO CORRIENTE



PÓLIZA DE INGRESOS
(DI-2) NO. 27

PROGRAMA: GASTO CORRIENTE
FECHA: 24/jun/20

C U E N T A	PLAN DE CUENTAS (CONTABILIDAD)	DEBE	HABER
11239021027007	PRESTAMO PARA CONTINGENCIAS FINANCIERAS	427,000.00	
Sumas iguales		14,290,902.92	14,290,902.92
C U E N T A	PLAN DE CUENTAS (PRESUPUESTO)	DEBE	HABER
812	LEY DE INGRESOS POR EJECUTAR	7,145,451.46	
814	LEY DE INGRESOS DEVENGADA		7,145,451.46
814	LEY DE INGRESOS DEVENGADA	7,145,451.46	
815	LEY DE INGRESOS RECAUDADA		7,145,451.46

No. Cuenta	0114347188
No. Cliente	C3563359

FECHA OPER LIQ	COD. DESCRIPCIÓN	REFERENCIA	CARGOS	ABONOS	SALDO OPERACIÓN	LIQUIDACIÓN
	002601002006230000411475 CAPACH NVA 2019					
24/JUN	24/JUN T20 SPEI RECIBIDOINVE X 0000573PAGO AL MUNICIPIO CHILPANCING Ref. 145850102 059 00059180000835400018 20200624400590000141 BANCO INVE X, S.A. FIDUCIARIO POR CT			5,811,860.42		
24/JUN	24/JUN T20 SPEI RECIBIDOSANTANDER 0 9872450ISAN CHILPANCINGO DE LOS BRAVO Ref. 145960450 014 00014260655059743887 2020062440014 BET0000498724500 SECRETARIA DE FINANZAS Y ADMINISTRACION			31,024.16		
24/JUN	24/JUN T20 SPEI RECIBIDOSANTANDER 0 9872447TENENCIA DE CHILPANCINGO DE LO Ref. 145960451 014 00014260655059743887 2020062440014 BET0000498724470 SECRETARIA DE FINANZAS Y ADMINISTRACION			11,922.39		
24/JUN	24/JUN T17 SPEI ENVIADO BANAMEX 0 0240620PAG NOM REM BONO DIA MADRES 20 Ref. 000471478 002 00002260700966768142 002601002006240000471478 MPIO DE CHILPANCINGO DE LOS BR		49,000.00			
24/JUN	24/JUN W41 TRASPASO ENTRE CUENTAS PAG NOM REM BONO DIA MADRES 20BMRCASH Ref. REFBNTC00482889		147,000.00			
24/JUN	24/JUN T17 SPEI ENVIADO HSBC 0 0240620PAG NOM REM BONO DIA MADRES 20 Ref. 000471880 021 00021260040566542700 002601002006240000471880 MUNICIPIO DE CHILPANCINGO DE L		17,500.00			
24/JUN	24/JUN T17 SPEI ENVIADO BANORTE 0 0240620PAG NOM REM BONO DIA MADRES 20 Ref. 000471969 072 00072260008626214833 002601002006240000471969 MUNICIPIO DE CHILPANCINGO DE L		10,500.00			
24/JUN	24/JUN T17 SPEI ENVIADO SANTANDER 0 0240620PAG NOM REM BONO DIA MADRES 20 Ref. 000472490 014 00014260655044019319 002601002006240000472490 MUNICIPIO DE CHILPANCINGO DE L		21,000.00			
24/JUN	24/JUN T17 SPEI ENVIADO SCOTIABANK 0 0240620PAG NOM REM BONO DIA MADRES 20 Ref. 000473112 044 00044260044005897481 002601002006240000473112 MUNICIPIO DE CHILPANCINGO DE L		3,500.00			
24/JUN	24/JUN T17 SPEI ENVIADO AFIRME 0 0240620PAG NOM REM BONO DIA MADRES 20 Ref. 000473634 062 00062260113510031807 002601002006240000473634 MUNICIPIO DE CHILPAN PAGADORA		31,500.00			
24/JUN	24/JUN T17 SPEI ENVIADO SANTANDER 0		252,440.65			

RFC emisor: MCB850101L21
Nombre emisor: MUNICIPIO DE CHILPANCINGO DE LOS BRAVO
Folio: 0398
RFC receptor: SFA830301521
Nombre receptor: SECRETARÍA DE FINANZAS Y ADMINISTRACIÓN DEL ESTADO DE GUERRERO.
Uso CFDI: Por definir

Folio fiscal:
No. de serie del CSD:
Serie:
Código postal, fecha y hora de emisión:
Efecto de comprobante:
Régimen fiscal:

32A28E2C-DA87-4108-B8F1-00F52F18363D
 00001000000412357002
 B
 39000 2020-06-26 09:27:19
 Ingreso
 Personas Morales con Fines no Lucrativos

Conceptos

Clave del producto y/o servicio	No. identificación	Cantidad	Clave de unidad	Unidad	Valor unitario	Importe	Descuento	No. de pedimento	No. de cuenta predial
01010101		1	MON	MES	5811860.42	5811860.42			
Descripción	PARTICIPACIONES FEDERALES A MUNICIPIOS (FONDO GENERAL), CORRES PONDIENTES AL DIA 24 DE JUNIO DE 2020.								

Moneda: Peso Mexicano
Forma de pago: Transferencia electrónica de fondos (incluye SPEI)
Método de pago: Pago en una sola exhibición
Condiciones de pago: CONTADO

Subtotal
Total

\$5,811,860.42
\$5,811,860.42

Sello digital del CFDI:

TbgkNoRQCeB6Qa+OqYy8tBsnCYnCtrj+qHbqAAEYBI4e6QlhDiXdw2VgocZFy58YCNGLz9O1kp1wm4MiR0AGH6vT6lu7g2UeqURffJVGwmJJ0VHTJPVdZicc7IOeOEMuR72a4FSUNt2hDH1sTV3n5QezHcDPBCEQ0lcfDcGK47NX7LX7HLBEKHqbDihE8PVZg5bYHT8iw5qgNnm6e5vGMG7zzzYtivjr7PEqhE6I6O98XB4xNzllNEo9wke1qk/c3x/hMLOF5cBwcFswCy3liq658FY19uM4tuhguxuXFCV2IE39yKbVTS+aUg+pBzKg3a+w5Do7+rjmYFhoRoA==

Sello digital del SAT:

Pn+9UZjLM0d6bzHrCVZXFJLYdmSJOsumfb0U+ivBWE6QdVtM6pi/RVlaFpVVsNf7vmbuFREzfiAMoCmiMCV5oP0ATG5Ik5wAMNE4swIKtuU77sgkR5q3NV6EhIKY5dwSE2zXoOBYQ8DWjY45Zp4e/Hw4rEkiyPJaGPEIMixDbUSCwvRoldjyAuYDp1oBNTazLFRLE+3RmnHEO0Ugg9eICyNimj/IC/ZIrhSo9Ba5cAdowMoaQ3TGH/76BAWRqirwu8AKEIAB0eG2D2LTP2iv69WRnrXeSaz1Zelzan150D+6++mVGjbVIL28NI3+hKjMAzBznqeQmx1zyQm2yLyQ==

Cadena Original del complemento de certificación digital del SAT:

||1.1|32A28E2C-DA87-4108-B8F1-00F52F18363D|2020-06-26T10:52:42|SAT970701NN3|TbgkNoRQCeB6Qa+OqYy8tBsnCYnCtrj+qHbqAAEYBI4e6QlhDiXdw2VgocZFy58YCNGLz9O1kp1wm4MiR0AGH6vT6lu7g2UeqURffJVGwmJJ0VHTJPVdZicc7IOeOEMuR72a4FSUNt2hDH1sTV3n5QezHcDPBCEQ0lcfDcGK47NX7LX7HLBEKHqbDihE8PVZg5bYHT8iw5qgNnm6e5vGMG7zzzYtivjr7PEqhE6I6O98XB4xNzllNEo9wke1qk/c3x/hMLOF5cBwcFswCy3liq658FY19uM4tuhguxuXFCV2IE39yKbVTS+aUg+pBzKg3a+w5Do7+rjmYFhoRoA==|00001000000403258748||

RFC del proveedor de certificación: SAT970701NN3 **Fecha y hora de certificación:** 2020-06-26 10:52:42
No. de serie del certificado SAT 00001000000403258748

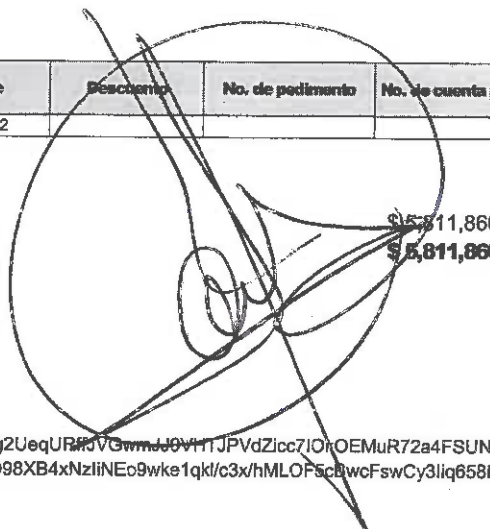

[⌂ \(http://www.gob.mx/\)](http://www.gob.mx/) Inicio

Verificación de comprobantes fiscales digitales por internet



A través de esta opción, usted podrá verificar si el comprobante fue certificado por el SAT

Folio fiscal*:

RFC emisor*:

RFC receptor*:

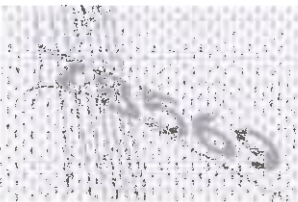

Proporcione los dígitos de la imagen*:

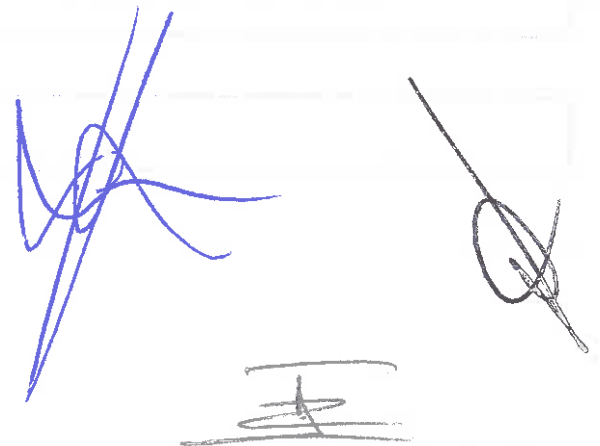

Verificar CFDI

* Datos obligatorios

RFC del emisor	Nombre o razón social del emisor	RFC del receptor	Nombre o razón social del receptor
MCB850101L21	MUNICIPIO DE CHILPANCINGO DE LOS BRAVO	SFA830301521	SECRETARÍA DE FINANZAS Y ADMINISTRACIÓN DEL ESTADO DE GUERRERO.
Folio fiscal	Fecha de expedición	Fecha certificación SAT	PAC que certificó
32A28E2C-DA87-4108-B8F1-00F52F18363D	2020-06-26T09:27:19	2020-06-26T10:52:42	SAT9/0/01NMS
Total del CFDI	Efecto del comprobante	Estado CFDI	Estatus de cancelación
\$5,811,860.42	Ingreso	Vigente	Cancelable con aceptación

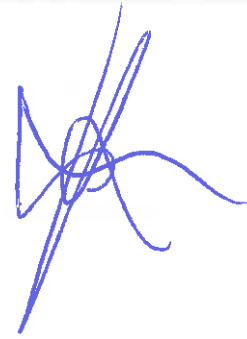
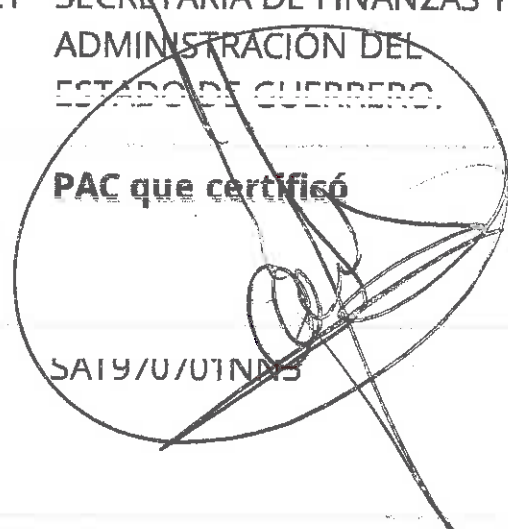

Imprimir



Enlaces

- [Declaración de Accesibilidad \(https://www.gob.mx/accesibilidad\)](https://www.gob.mx/accesibilidad)
- [Política de privacidad \(https://www.gob.mx/privacidad\)](https://www.gob.mx/privacidad)
- [Términos y Condiciones \(https://www.gob.mx/terminos\)](https://www.gob.mx/terminos)
- [Marco Jurídico \(http://www.ordenjuridico.gob.mx\)](http://www.ordenjuridico.gob.mx)
- [Portal de Obligaciones de Transparencia \(http://portaltransparencia.gob.mx\)](http://portaltransparencia.gob.mx)
- [Sistema Infomex \(https://www.infomex.org.mx/gobiernofederal/home.action\)](https://www.infomex.org.mx/gobiernofederal/home.action)
- [INAI \(http://inicio.ifai.org.mx/SitePages/ifai.aspx\)](http://inicio.ifai.org.mx/SitePages/ifai.aspx)
- [Mapa de sitio \(https://www.gob.mx/sitemap\)](https://www.gob.mx/sitemap)

¿Qué es gob.mx?

Es el portal único de trámites, información y participación ciudadana. [Leer más \(https://www.gob.mx/que-es-gobmx\)](https://www.gob.mx/que-es-gobmx)

- [English \(https://www.gob.mx/en/index\)](https://www.gob.mx/en/index)
- [Temas \(https://www.gob.mx/temas\)](https://www.gob.mx/temas)
- [Reformas \(http://reformas.gob.mx\)](http://reformas.gob.mx)

Contacto

Mesa de ayuda: dudas e información
gobmx@funcionpublica.gob.mx

[Denuncia contra servidores públicos \(https://www.gob.mx/tramites/ficha/presentacion-de-quejas-y-denuncias-en-la-sfp/SFP54\)](https://www.gob.mx/tramites/ficha/presentacion-de-quejas-y-denuncias-en-la-sfp/SFP54)

Mantente informado. Suscríbete.

usuario@ejemplo.com



Síguenos en

[\(https://www.facebook.com/gobmx\)](https://www.facebook.com/gobmx) [\(https://twitter.com/gobmx\)](https://twitter.com/gobmx)

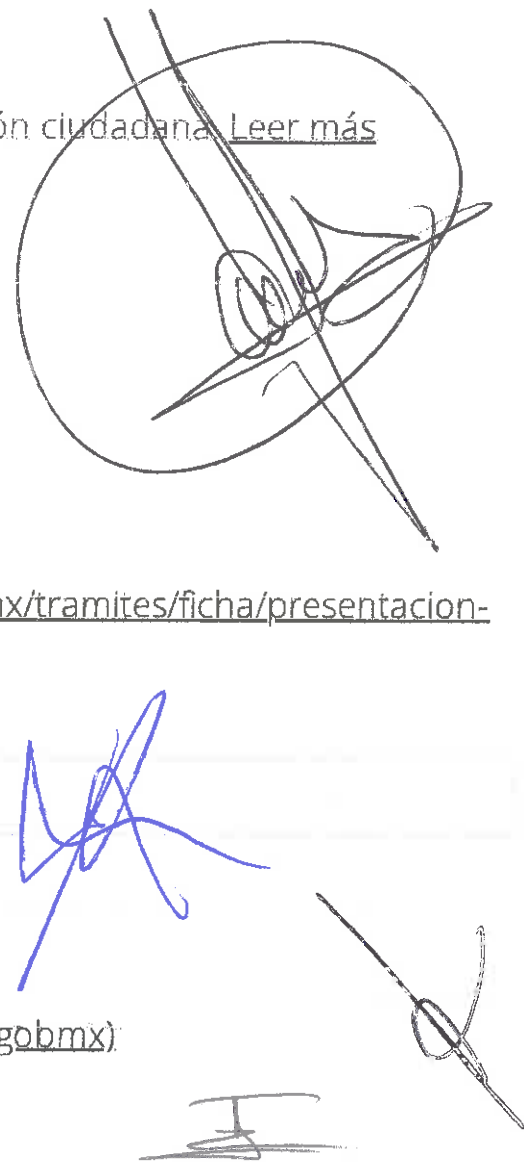

RFC emisor: MCB85010
Nombre emisor: MUNICIPIO BRAVO
Folio: 0393
RFC receptor: SFA83030
Nombre receptor: SECRETARÍA DE ECONOMÍA
Uso CFDI: Por definir

0 • C

fiscal: F4307C64-68AB-4AD9-819B-300DEB8E2F3A
le serie del CSD: 00001000000412357002
Fecha y hora de emisión: B 39000 2020-06-26 09:08:54
tipo de comprobante: Ingreso
men fiscal: Personas Morales con Fines no Lucrativos

31,024.16 +
 11,922.39 +
 153,394.00 +
 427,000.00 +
 710,250.49 +
 5,811,860.42 +
 28,255.00 +

Conceptos

Clave del producto y/o servicio	No. identificación
01010101	007
Descripción	PARTICIPACIONES FED (N.), CORRESPONDIENTES

7,173,706.46 +

Valor unitario	Importe	Descuento	No. de pedimento	No. de cuenta predial
31024.16	31024.16			

Moneda: Peso
Forma de pago: Transferencia
Método de pago: Pago en efectivo
Condiciones de pago: CONTADO

26/JUN 10/20

Subtotal \$ 31,024.16
Total \$ 31,024.16

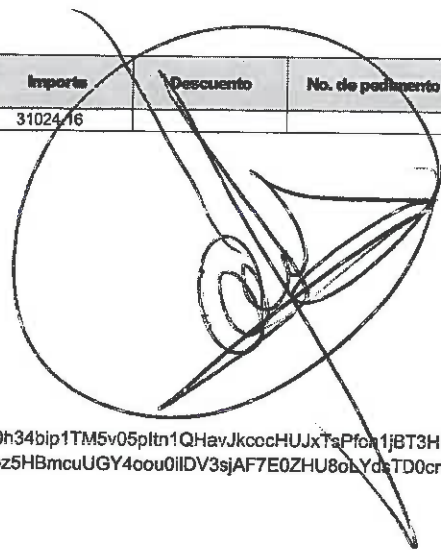

Sello digital del CFDI:

bASUeOgHm9Sn1moyxwCxfpLGKbymik+5vK5ECZc2xUXrDcsmTBVJvAmLrKLNb8PjnGligKloyQ5uGUVTeTJZ0h34bip1TM5v05p1tn1QHavJkcooCHUJxTsPfoh1jBT3HFOK41RmNZRym1whccGhONM405YdAu2HI24oFmD2FVRgik2hF7i4eDR2vmizBbhcn8eeTrkPwPX7CIR0G2+R9beM9wiloT5Htmrpz5HBmCUUGY4oou0iIDV3sjAF7E0ZHU8oLYdsTD0crD+46uG1y8yECu/yufZ2/ri5RfnAzz91ymB/TijCusXLRZ6ejlcQ+fQG+ZQcUXihOP7edKIQ==

Sello digital del SAT:

fj6xUapVUM+5YwkPxcFxeQRjLJHSgwVvF/noF2Dd8FxmKHP+oJcdpd7Hh1MQhI2eR0noE8zOAbm1+nk991Am7wtT9rRLqXk3kjO6kGIDBmtVT3wH9WV/yv0Yp9hJct/aSVcP2FANjALHJO1oQ0fiumHiwhygatSyEK11MQ4hezYNItdZd2dSohRAZFzuOks30BOPzCfq8OwZff+B9FutgUoWTqpFzxd6OPY7I/GqllBRXGTmNVLPrkvSTM8tRp4a+VruWGxqrqm222DKoTyiWTuYLwCGHciXpA3fU3oPsdPX59b3A1SUymb0CXIVugjRIEdYSC8hd+6mUogBmXwsCQ==

Cadena Original del complemento de certificación digital del SAT:

!!1.1[F4307C64-68AB-4AD9-819B-300DEB8E2F3A|2020-06-26T10:47:38|SAT970701NN3|bASUeOgHm9Sn1moyxwCxfpLGKbymik+5vK5ECZc2xUXrDsmTBVJvAmLrKLNb8PjnGligKloyQ5uGUVTeTJZ0h34bip1TM5v05p1tn1QHavJkcooCHUJxTsPfoh1jBT3HFOK41RmNZRym1whccGhONM405YdAu2HI24FmD2FVRgik2hF7i4eDR2vmizBbhcn8eeTrkPwPX7CIR0G2+R9beM9wiloT5Htmrpz5HBmCUUGY4oou0iIDV3sjAF7E0ZHU8oLYdsTD0crD+46uG1y8yECu/yufZ2/ri5RfnAzz91ymB/TijCusXLRZ6ejlcQ+fQG+ZQcUXihOP7edKIQ==|00001000000403258748|

RFC del proveedor de certificación: SAT970701NN3 **Fecha y hora de certificación:** 2020-06-26 10:47:38
No. de serie del certificado SAT 00001000000403258748



Handwritten signatures in blue ink.

26/06/20

[⌂ \(http://www.gob.mx/\)](http://www.gob.mx/) Inicio

Verificación de comprobantes fiscales digitales por internet



A través de esta opción, usted podrá verificar si el comprobante fue certificado por el SAT

Clave fiscal:

RFC emisor*:

RFC receptor*:



Proporcione los dígitos de la imagen*:

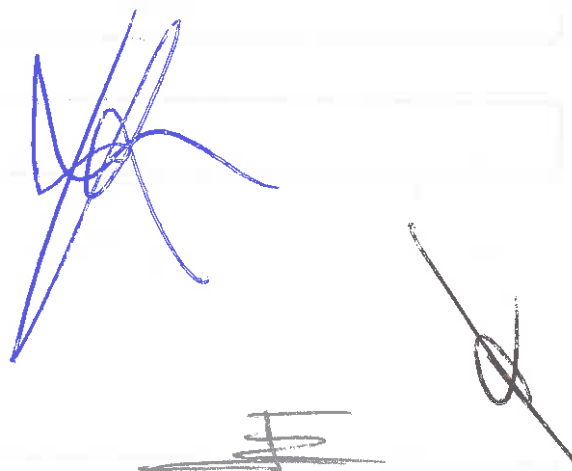

Verificar CFDI

* Datos obligatorios

RFC del emisor	Nombre o razón social del emisor	RFC del receptor	Nombre o razón social del receptor
MCB850101L21	MUNICIPIO DE CHILPANCINGO DE LOS BRAVO	SFA830301521	SECRETARÍA DE FINANZAS Y ADMINISTRACIÓN DEL ESTADO DE GUERRERO.
Folio fiscal	Fecha de expedición	Fecha certificación SAT	PAC que certificó
F43U/L64-68AB-4AD9-819B-300DEB8E2F3A	2020-06-26T09:08:54	2020-06-26T10:47:38	SA19/0/01NN3
Total del CFDI	Efecto del comprobante	Estado CFDI	Estatus de cancelación
\$31,024.16	Ingreso	Vigente	Cancelable con aceptación

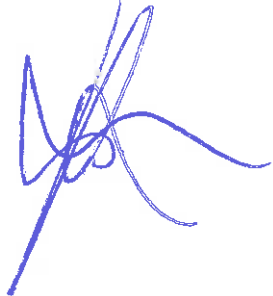
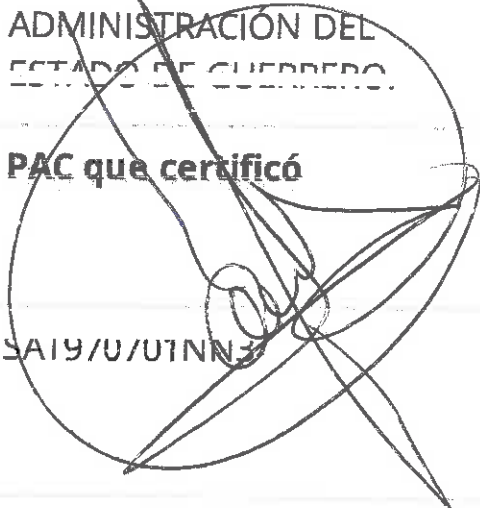

Imprimir



Enlaces

- [Declaración de Accesibilidad \(https://www.gob.mx/accesibilidad\)](https://www.gob.mx/accesibilidad)
- [Política de privacidad \(https://www.gob.mx/privacidad\)](https://www.gob.mx/privacidad)
- [Términos y Condiciones \(https://www.gob.mx/terminos\)](https://www.gob.mx/terminos)
- [Marco Jurídico \(http://www.ordenjuridico.gob.mx\)](http://www.ordenjuridico.gob.mx)
- [Portal de Obligaciones de Transparencia \(http://portaltransparencia.gob.mx\)](http://portaltransparencia.gob.mx)
- [Sistema Infomex \(https://www.infomex.org.mx/gobiernofederal/home.action\)](https://www.infomex.org.mx/gobiernofederal/home.action)
- [INAI \(http://inicio.ifai.org.mx/SitePages/ifai.aspx\)](http://inicio.ifai.org.mx/SitePages/ifai.aspx)
- [Mapa de sitio \(https://www.gob.mx/sitemap\)](https://www.gob.mx/sitemap)

¿Qué es gob.mx?

Es el portal único de trámites, información y participación ciudadana. [Leer más \(https://www.gob.mx/que-es-gobmx\)](https://www.gob.mx/que-es-gobmx)

- [English \(https://www.gob.mx/en/index\)](https://www.gob.mx/en/index)
- [Temas \(https://www.gob.mx/temas\)](https://www.gob.mx/temas)
- [Reformas \(http://reformas.gob.mx\)](http://reformas.gob.mx)

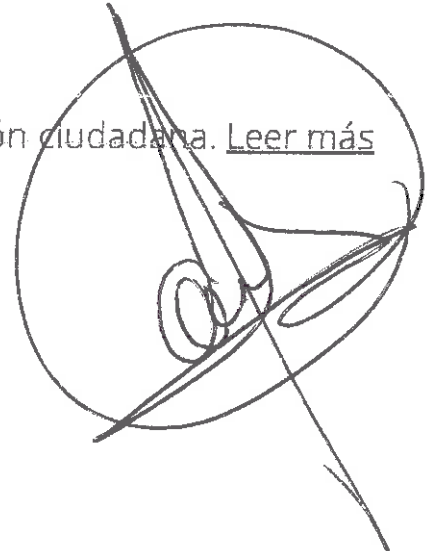

Contacto

Mesa de ayuda: dudas e información
gobmx@funcionpublica.gob.mx

[Denuncia contra servidores públicos \(https://www.gob.mx/tramites/ficha/presentacion-de-quejas-y-denuncias-en-la-sfp/SFP54\)](https://www.gob.mx/tramites/ficha/presentacion-de-quejas-y-denuncias-en-la-sfp/SFP54)

Mantente informado. Suscríbete.

usuario@ejemplo.com



Síguenos en

<https://www.facebook.com/gobmx> <https://twitter.com/gobmx>



RFC emisor: MCB850101L21
Nombre emisor: MUNICIPIO DE CHILPANCINGO DE LOS BRAVO
Folio: 0394
RFC receptor: SFA830301521
Nombre receptor: SECRETARÍA DE FINANZAS Y ADMINISTRACIÓN DEL ESTADO DE GUERRERO.
Uso CFDI: Por definir

Folio fiscal: 151BC6DD-CD5F-4982-9B73-E3B90F8FCAB
No. de serie del CSD: 00001000000412357002
Serie: B
Código postal, fecha y hora de emisión: 39000 2020-06-26 09:13:12
Efecto de comprobante: Ingreso
Régimen fiscal: Personas Morales con Fines no Lucrativos

Conceptos

Clave del producto y/o servicio	No. identificación	Cantidad	Clave de unidad	Unidad	Valor unitario	Importe	Descuento	No. de postmento	No. de cuenta predial
01010101		1	MON	MES	11922.39	11922.39			
Descripción	PARTICIPACIONES FEDERALES A MUNICIPIOS (FONDO COMUN "TENENCIA"), CORRESPONDIENTES AL DIA 24 DE JUNIO DE 2020.								

Moneda: Peso Mexicano
Forma de pago: Transferencia electrónica de fondos (incluye SPEI)
Método de pago: Pago en una sola exhibición
Condiciones de pago: CONTADO

Subtotal Total \$ 11,922.39
Total \$ 11,922.39

Sello digital del CFDI:

NX5QpuR+04xwI41a+IZG7IIMH3OYOCxH1BfwAxYGYDZKQUMTTvufoeLK7BTIoZZr9LMbK6dRgAQUmuKRS2Lh8+vGgk4mQTUhb62mrZx8pcZ8GAJXI5gF489rmnMa1W6GEpfUYv7SLvVhd4fde7DKaaFJQNxiXKghHtnVID7SIWsEwaKuJzRnpvhiykDT11ZzDfWNnEGAbI8jfmrvlSkZcFHpi43310An+fQdNhvewq/ME//kq3G40PZJadPzDkJXcZWF/uc+1IEwula3BMmn9//h4DfFGvb378GXzVBMacl8NVcLM3U6OuoWqIvYjMzx1JNYmT//fse10AFShc8A==

Sello digital del SAT:

Gqloeb7SaV+WnSjYnqS7oFh0zZ9u3Mca6EZ/g7e8DfmzrMiaJNuls92bB82BpnO0SX8qBx0RMdtNA7GjHY9Nh2KxJN5faC6NkZwAFYT7pVeGy4E0yA+MI46fMgeReP0QW8p0mqKRLrjy/85NDJASG4aRBTyCkcYh5zuvmHisn3o6NzxY2/x9DrUpLGDyD3ricDoBW+IzWsbN60D4Bfz+83Z8pnfyDbxK7Yngl3nRV9kQnj07v1GcmsdOoqFKeWQ2PCJDixCtIRMI5xRSPzD37sHPARiufPKndj4CTXbCIN2hhv9tVH//7XifUBDVIQ42YG/JbXOBWiu2TWKjC3g==

Cadena Original del complemento de certificación digital del SAT:

||1.1|151BC6DD-CD5F-4982-9B73-E3B90F8FCAB4|2020-06-26T10:48:46|SAT970701NN3|NX5QpuR+04xwI41a+IZG7IIMH3OYOCxH1BfwAxYGYDZKQUMTTvufoeLK7BTIoZZr9LMbK6dRgAQUmuKRS2Lh8+vGgk4mQTUhb62mrZx8pcZ8GAJXI5gF489rmnMa1W6GEpfUYv7SUvVhd4fde7DKaaFJQNxiXigHtnVID7SIWsEwaKuJzRnpvhiykDT11ZzDfWNnEGAbI8jfmrvlSkZcFHpi43310An+fQdNhvewq/ME//kq3G40PZJadPzDkJXcZWF/uc+1IEwula3BMmn9//h4DFGvb378GXzVBMacl8NVcLM3U6OuoWqIvYjMzx1JNYmT//fse10AFShc8A==|00001000000403258748||

RFC del proveedor de certificación: SAT970701NN3 **Fecha y hora de certificación:** 2020-06-26 10:48:46
No. de serie del certificado SAT 00001000000403258748



(Handwritten signatures and stamps)

 (<http://www.gob.mx/>) Inicio

Verificación de comprobantes fiscales digitales por internet

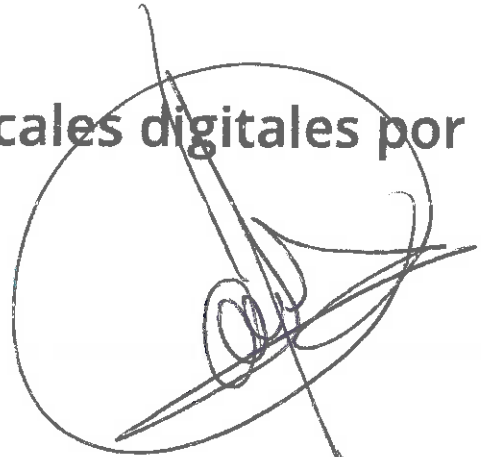

A través de esta opción, usted podrá verificar si el comprobante fue certificado por el SAT

Folio fiscal#

RFC emisor*:

RFC receptor*:



Proporcione los dígitos de la imagen*:

Verificar CFDI

* Datos obligatorios

RFC del emisor	Nombre o razón social del emisor	RFC del receptor	Nombre o razón social del receptor
MCB850101L21	MUNICIPIO DE CHILPANCINGO DE LOS BRAVO	SFA830301521	SECRETARÍA DE FINANZAS Y ADMINISTRACIÓN DEL ESTADO DE GUERRERO.
Folio fiscal	Fecha de expedición	Fecha certificación SAT	PAC que certificó
151BC6DD-CD5F-4982-9B73-E3B90F8FCAB4	2020-06-26T09:13:12	2020-06-26T10:48:46	SA19/07/01NNS
Total del CFDI	Efecto del comprobante	Estado CFDI	Estatus de cancelación
\$11,922.39	Ingreso	Vigente	Cancelable con aceptación



 Imprimir

Enlaces

- [Declaración de Accesibilidad \(https://www.gob.mx/accesibilidad\)](https://www.gob.mx/accesibilidad)
- [Política de privacidad \(https://www.gob.mx/privacidad\)](https://www.gob.mx/privacidad)
- [Términos y Condiciones \(https://www.gob.mx/terminos\)](https://www.gob.mx/terminos)
- [Marco Jurídico \(http://www.ordenjuridico.gob.mx\)](http://www.ordenjuridico.gob.mx)
- [Portal de Obligaciones de Transparencia \(http://portaltransparencia.gob.mx\)](http://portaltransparencia.gob.mx)
- [Sistema Infomex \(https://www.infomex.org.mx/gobiernofederal/home.action\)](https://www.infomex.org.mx/gobiernofederal/home.action)
- [INAI \(http://inicio.ifai.org.mx/SitePages/ifai.aspx\)](http://inicio.ifai.org.mx/SitePages/ifai.aspx)
- [Mapa de sitio \(https://www.gob.mx/sitemap\)](https://www.gob.mx/sitemap)

¿Qué es gob.mx?

Es el portal único de trámites, información y participación ciudadana. [Leer más \(https://www.gob.mx/que-es-gobmx\)](https://www.gob.mx/que-es-gobmx)

- [English \(https://www.gob.mx/en/index\)](https://www.gob.mx/en/index)
- [Temas \(https://www.gob.mx/temas\)](https://www.gob.mx/temas)
- [Reformas \(http://reformas.gob.mx\)](http://reformas.gob.mx)

Contacto

Mesa de ayuda: dudas e información
gobmx@funcionpublica.gob.mx

[Denuncia contra servidores públicos \(https://www.gob.mx/tramites/ficha/presentacion-de-quejas-y-denuncias-en-la-sfp/SFP54\)](https://www.gob.mx/tramites/ficha/presentacion-de-quejas-y-denuncias-en-la-sfp/SFP54)

Mantente informado. Suscríbete.



Síguenos en

<https://www.facebook.com/gobmx> <https://twitter.com/gobmx>



RFC emisor: MCB850101L21
Nombre emisor: MUNICIPIO DE CHILPANCINGO DE LOS BRAVO
Folio: 0397
RFC receptor: SFA830301521
Nombre receptor: SECRETARÍA DE FINANZAS Y ADMINISTRACIÓN DEL ESTADO DE GUERRERO
Uso CFDE: Por definir

Folio fiscal: 63908D99-582D-4DD2-8D2E-D5AD4F99BC2
No. de serie del CSD: 00001000000412357002
Serie: B
Código postal, fecha y hora de emisión: 39000 2020-06-26 09:24:49
Efecto de comprobante: Ingreso
Régimen fiscal: Personas Morales con Fines no Lucrativos

Conceptos

Clave del producto y/o servicio	No. identificación	Cantidad	Clave de unidad	Unidad	Valor unitario	Importe	Documento	No. de pedimento	No. de cuenta predial
01010101		1	MON	MES	710250.49	710250.49			
Descripción	PARTICIPACIONES FEDERALES A MUNICIPIOS (FONDO GENERAL), CORRES PONDIENTES AL DIA 24 DE JUNIO DE 2020.								

Moneda: Peso Mexicano
Forma de pago: Transferencia electrónica de fondos (incluye SPEI)
Método de pago: Pago en una sola exhibición
Condiciones de pago: CONTADO

Subtotal Total \$ 710,250.49
Total \$ 710,250.49

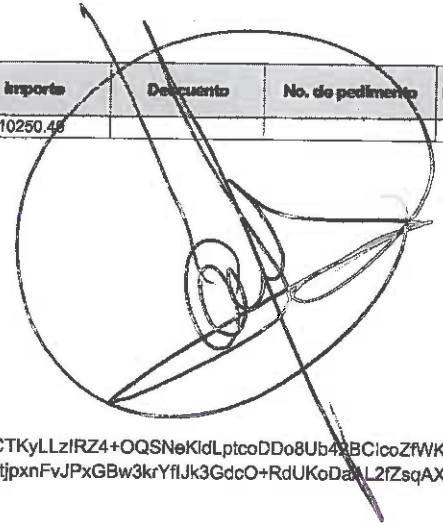

Sello digital del CFDE:

EPScX0oAL07z37hdvwNdT9RrghuufK1wmLLsvS/jzrj5i7bxlefdfrk3MvrrIEP1ehoa/Q3OkCtAoLyz1egF5JwGF+bi0wCTKyLLzIRZ4+OQSNekIdLptcoDDo8Ub42BClcoZfWkVpz2WQJUMD3MH8AHelcEjk6W73nhHcuHv8GSzFmaqMF7Wpjd3i6VDNs0X0deM61Ky5USlopCvRevQIKEYQGcoQQmIca/YjDNaltjpxnFvJPxGBw3krYfJk3GdcO+RdUKoDaAL2fZsqAX3r3jvramVpXj1v5EAp4qGEd3CFuSd+ZHQV1i3EK4ftQteUZU9NBPhzGFV1fnoJYQ==

Sello digital del SAT:

O9TPVcuYFkU/9/9hiToR63RBKXdifohgLoOmbUoX2rPiMymw4qAFUij1mW4kmgHjt5FZbmi/koebUlxU1AxUUvIGIDzdT3BE6pWFR+LgsHggS6Qksc4bp2rHZxYalcqUwPVbLAGxhY9aAxVImO8KmGeYzImUXA5SIYpt6tMLJlLu0Vq/h/S386q1V6IYVMeZB0agogdF5PAdh0E4y4ejdDjvwShBcGXarHkSGxV6lrbDsauyYCJel0szqtGt8TtamimnqahsvnSVicwKlaEAX9yEh19QYJC2xMMY0HbAjpew6oDwREN+eV5P5qhKXK6M27g9Heg7B3N3watg==

Cadena Original del complemento de certificación digital del SAT:

||1.1|63908D99-582D-4DD2-8D2E-D5AD4F99BC2A|2020-06-26T10:51:52|SAT970701NN3|EPScX0oAL07z37hdvwNdT9RrghuufK1wmLLsvS/jzrj5i7bxlefdfrk3MvrrIEP1ehoa/Q3OkCtAoLyz1egF5JwGF+bi0wCTKyLLzIRZ4+OQSNekIdLptcoDDo8Ub42BClcoZfWkVpz2WQJUMD3MH8AHelcEjk6W73nhHcuHv8GSzFmaqMF7Wpjd3i6VDNs0X0deM61Ky5USlopCvRevQIKEYQGcoQQmIca/YjDNaltjpxnFvJPxGBw3krYfJk3GdcO+RdUKoDaAL2fZsqAX3r3jvramVpXj1v5EAp4qGEd3CFuSd+ZHQV1i3EK4ftQteUZU9NBPhzGFV1fnoJYQ==|00001000000403258748||

RFC del proveedor de certificación: SAT970701NN3 **Fecha y hora de certificación:** 2020-06-26 10:51:52
No. de serie del certificado SAT 00001000000403258748



 (<http://www.gob.mx/>) Inicio

Verificación de comprobantes fiscales digitales por internet



A través de esta opción, usted podrá verificar si el comprobante fue certificado por el SAT

Folio fiscal*:

RFC emisor*:

RFC receptor*:



Proporcione los dígitos de la imagen*:



Verificar CFDI

* Datos obligatorios

RFC del emisor	Nombre o razón social del emisor	RFC del receptor	Nombre o razón social del receptor
MCB850101L21	MUNICIPIO DE CHILPANCINGO DE LOS BRAVO	SFA830301521	SECRETARÍA DE FINANZAS Y ADMINISTRACIÓN DEL ESTADO DE GUERRERO
Folio fiscal	Fecha de expedición	Fecha certificación SAT	PAC que certificó
639U8D99-582D-4DD2-8D2E-D5AD4F99BC2A	2020-06-26T09:24:49	2020-06-26T10:51:52	SA1970/MTNN3
Total del CFDI	Efecto del comprobante	Estado CFDI	Estatus de cancelación
\$710,250.49	Ingreso	Vigente	Cancelable con aceptación

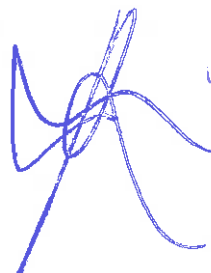

Imprimir



Enlaces

- [Declaración de Accesibilidad \(https://www.gob.mx/accesibilidad\)](https://www.gob.mx/accesibilidad)
- [Política de privacidad \(https://www.gob.mx/privacidad\)](https://www.gob.mx/privacidad)
- [Términos y Condiciones \(https://www.gob.mx/terminos\)](https://www.gob.mx/terminos)
- [Marco Jurídico \(http://www.ordenjuridico.gob.mx\)](http://www.ordenjuridico.gob.mx)
- [Portal de Obligaciones de Transparencia \(http://portaltransparencia.gob.mx\)](http://portaltransparencia.gob.mx)
- [Sistema Infomex \(https://www.infomex.org.mx/gobiernofederal/home.action\)](https://www.infomex.org.mx/gobiernofederal/home.action)
- [INAI \(http://inicio.ifai.org.mx/SitePages/ifai.aspx\)](http://inicio.ifai.org.mx/SitePages/ifai.aspx)
- [Mapa de sitio \(https://www.gob.mx/sitemap\)](https://www.gob.mx/sitemap)

¿Qué es gob.mx?

Es el portal único de trámites, información y participación ciudadana. [Leer más \(https://www.gob.mx/que-es-gobmx\)](https://www.gob.mx/que-es-gobmx)

- [English \(https://www.gob.mx/en/index\)](https://www.gob.mx/en/index)
- [Temas \(https://www.gob.mx/temas\)](https://www.gob.mx/temas)
- [Reformas \(http://reformas.gob.mx\)](http://reformas.gob.mx)



Contacto

Mesa de ayuda: dudas e información

gobmx@funcionpublica.gob.mx

[Denuncia contra servidores públicos \(https://www.gob.mx/tramites/ficha/presentacion-de-quejas-y-denuncias-en-la-sfp/SFP54\)](https://www.gob.mx/tramites/ficha/presentacion-de-quejas-y-denuncias-en-la-sfp/SFP54)

Mantente informado. Suscríbete.

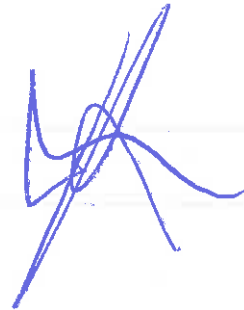

Síguenos en

<https://www.facebook.com/gobmx> <https://twitter.com/gobmx>



RFC emisor: MCB850101L21
Nombre emisor: MUNICIPIO DE CHILPANCINGO DE LOS BRAVO
Folio: 0395
RFC receptor: SFA830301521
Nombre receptor: SECRETARÍA DE FINANZAS Y ADMINISTRACIÓN DEL ESTADO DE GUERRERO.
Uso CFDI: Por definir

Folio fiscal: 368F7F0C-B509-40BC-A560-3C14EAB0CF03
No. de serie del CSD: 00001000000412357002
Serie: B
Código postal, fecha y hora de emisión: 39000 2020-06-26 09:17:25
Efecto de comprobante: Ingreso
Régimen fiscal: Personas Morales con Fines no Lucrativos

Conceptos

Clave del producto y/o servicio	No. identificación	Cantidad	Clave de unidad	Unidad	Valor unitario	Importe	Descuento	No. de pedimento	No. de cuenta predial
01010101		1	MON	MES	153394.00	153394.00			
Descripción	PARTICIPACIONES FEDERALES A MUNICIPIOS (FONDO GENERAL), CORRES PONDIENTES AL DIA 24 DE JUNIO DE 2020.								

Moneda: Peso Mexicano
Forma de pago: Transferencia electrónica de fondos (incluye SPEI)
Método de pago: Pago en una sola exhibición
Condiciones de pago: CONTADO

Subtotal \$ 153,394.00
Total \$ 153,394.00

Sello digital del CFDI:

M1pHPHX/AeBfqF3ieQcMNJb9uFaz52tz+swyLd3e/Jg2WJPHDYGtsrI/RB2/acUfEOWD+4s4f2rHKzmHw+LhZH2m+HZyfkZlJA99lWpnrIYxQ4WlytVMthQ1ivoCg74aMoMPIAewoMWH0CR
 AwbaK4z9YTmtWRRsyrSMtk4YqQJKAETV0xSFdNIMxonRImokQ4ECgh4cRRstMnq+7PNyWZgmTrN8sNZ0LmO28IDbbxo8yZz4Et5VbUTMbSPJXwSMzUFWIVGEaO69Ecn8Ac0WgYv
 +8NWTt6p5OWDCB+tjY10M6+vl70ShxvEozyCzSiX6p3iyPMvLJuksEUkVo/Q==

Sello digital del SAT:

DXHv5abMM6yt23ns0Rjbbk7IQPjakb5Qyd+BNtLv/afwR3XrKlIdYGq91PzmuzkID+xOFF2+Npv7KFJef2R6OPTI5+78PCknjXouC99QTYNRz5JsQOYolD0/n21J4T92VxniYe3RfEgVEuxT1K
 m3HSaWo+reQ2NJOGIUYV8NjcpQAWgJon2ocJkndAznpEUxi0yRzMMNclYnT+7zy0Q6Tnen2V7w33VEFqgxd7o+ZBQmq1fGtoBJ1syqvYBFAENohHTkW5XXRS0oIEDv++L48civrCN6w/
 bz9UxhlJJZAlz56JAMTKnXeOys5GthGMX0KbopN2rnzWA0IEt9aw==

Cadena Original del complemento de certificación digital del SAT:

||1.1|368F7F0C-B509-40BC-A560-3C14EAB0CF03|2020-06-26T10:49:50|SAT970701NN3|M1pHPHX/AeBfqF3ieQcMNJb9uFaz52tz+swyLd3e/Jg2WJPHDYGtsrI/RB2/acUfEOWD+4s4f2rHKzmHw+LhZH2m+HZyfkZlJA99lWpnrIYxQ4WlytVMthQ1ivoCg74aMoMPIAewoMWH0CRAwbaK4z9YTmtWRRsyrSf tk4YqQJKAETV0xSFdNIMxonRImokQ4ECgh4cRRstMnq+7PNyWZgmTrN8sNZ0LmO28IDbbxo8yZz4Et5VbUTMbSPJXwSMzUFWIVGEaO69Ecn8AcWgYv+8NWTt6p5OWDCB+tjY10M6+vl70ShxvEozyCzSiX6p3iyPMvLJuksEUkVo/Q==|00001000000403258748||

RFC del proveedor de certificación: SAT970701NN3 **Fecha y hora de certificación:** 2020-06-26 10:49:50
No. de serie del certificado SAT 00001000000403258748



[Handwritten signature in black ink]

[Handwritten signature in blue ink]

[Handwritten signature in black ink]

[Handwritten signature in black ink]

 (<http://www.gob.mx/>) Inicio

Verificación de comprobantes fiscales digitales por internet

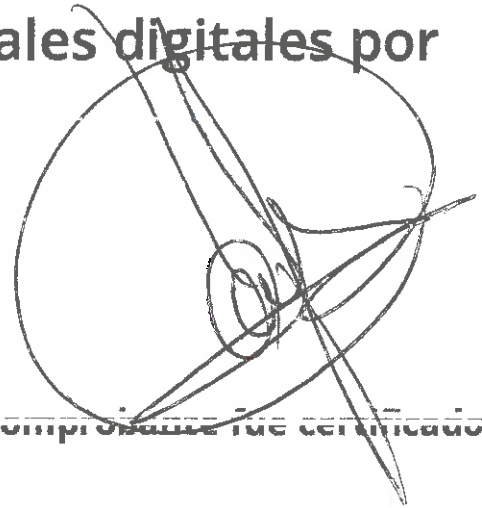

A través de esta opción, usted podrá verificar si el comprobante fue certificado por el SAT

Folio fiscal#:

RFC emisor*:

RFC receptor*:



Proporcione los dígitos de la imagen*:



Verificar CFDI

* Datos obligatorios

RFC del emisor	Nombre o razón social del emisor	RFC del receptor	Nombre o razón social del receptor
MCB850101L21	MUNICIPIO DE CHILPANCINGO DE LOS BRAVO	SFA830301521	SECRETARÍA DE FINANZAS Y ADMINISTRACIÓN DEL ESTADO DE GUERRERO.
Folio fiscal	Fecha de expedición	Fecha certificación SAT	PAC que certificó
368F/F0C-B509-40BC-A560-3C14EAB0CF03	2020-06-26T09:17:25	2020-06-26T10:49:50	SAT19/0/UTNNS
Total del CFDI	Efecto del comprobante	Estado CFDI	Estatus de cancelación
\$153,394.00	Ingreso	Vigente	Cancelable con aceptación



 Imprimir



Enlaces

- [Declaración de Accesibilidad \(https://www.gob.mx/accesibilidad\)](https://www.gob.mx/accesibilidad)
- [Política de privacidad \(https://www.gob.mx/privacidad\)](https://www.gob.mx/privacidad)
- [Términos y Condiciones \(https://www.gob.mx/terminos\)](https://www.gob.mx/terminos)
- [Marco Jurídico \(http://www.ordenjuridico.gob.mx\)](http://www.ordenjuridico.gob.mx)
- [Portal de Obligaciones de Transparencia \(http://portaltransparencia.gob.mx\)](http://portaltransparencia.gob.mx)
- [Sistema Infomex \(https://www.infomex.org.mx/gobiernofederal/home.action\)](https://www.infomex.org.mx/gobiernofederal/home.action)
- [INAI \(http://inicio.ifai.org.mx/SitePages/ifai.aspx\)](http://inicio.ifai.org.mx/SitePages/ifai.aspx)
- [Mapa de sitio \(https://www.gob.mx/sitemap\)](https://www.gob.mx/sitemap)

¿Qué es gob.mx?

Es el portal único de trámites, información y participación ciudadana. [Leer más \(https://www.gob.mx/que-es-gobmx\)](https://www.gob.mx/que-es-gobmx)

- [English \(https://www.gob.mx/en/index\)](https://www.gob.mx/en/index)
- [Temas \(https://www.gob.mx/temas\)](https://www.gob.mx/temas)
- [Reformas \(http://reformas.gob.mx\)](http://reformas.gob.mx)

Contacto

Mesa de ayuda: dudas e información
gobmx@funcionpublica.gob.mx

[Denuncia contra servidores públicos \(https://www.gob.mx/tramites/ficha/presentacion-de-quejas-y-denuncias-en-la-sfp/SFP54\)](https://www.gob.mx/tramites/ficha/presentacion-de-quejas-y-denuncias-en-la-sfp/SFP54)

Mantente informado. Suscríbete.



Síguenos en

[\(https://www.facebook.com/gobmx\)](https://www.facebook.com/gobmx) [\(https://twitter.com/gobmx\)](https://twitter.com/gobmx)

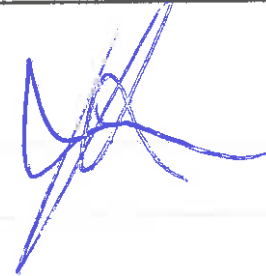
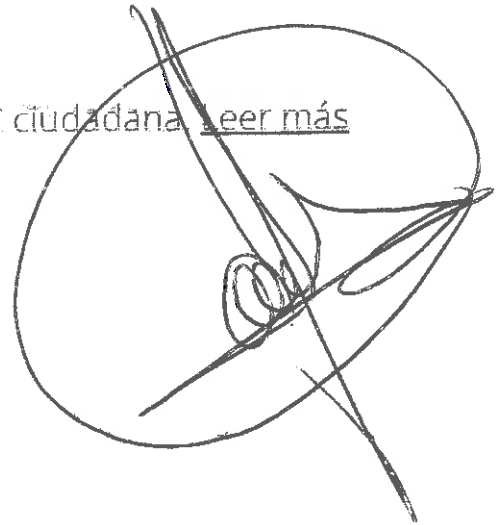

GOBIERNO DEL ESTADO DE **GUERRERO** SECRETARIA DE FINANZAS Y ADMINISTRACION
SUBSECRETARIA DE INGRESOS

A 130083

NOS NECESITA A TODOS

A20 130083

Contribuyente 2015 - 2021 **RFC** MCB850101D21
Nombre MUNICIPIO DE CHILPANCINGO DE LOS BRAVO
Dirección 1ER. CONGRESO DE ANAHUAC S/N, CHILPANCINGO DE LOS BRAVO GUERRERO, C.P. 39000
Concepto 1% FONDO SOLIDARIO DE CONTIGENCIAS NATURALES DEL ESTADO DE GUERRERO, CTA. 65505082175

Ingreso	Descripción	Cantidad	Importe unitario	Importe
99527	1% FONDSOL (APORTACION DE MUNICIPIOS)	1.00	\$ 153,394.00	\$ 153,394.00

SECRETARIA DE FINANZAS Y ADMINISTRACION
GUERRERO

DIRECCION GENERAL DE TESORERIA
CHILPANCINGO, GRO.

(** CIENTO CINCUENTA Y TRES MIL TRESCIENTOS NOVENTA Y CUATRO PESOS 00/100 M.N. **)

Total \$ 153,394.00

858895AF7JKJMJOJH0J333333TQ05Y20UUUUU04
CLAVE PARA GENERAR SU CFDI C07WTVVAT

Caja 418 Cajero MFPANTAL Fecha de emisión 26/06/2020 09:43:02

RFC emisor: MCB850101L21
Nombre emisor: MUNICIPIO DE CHILPANCINGO DE LOS BRAVO
Folio: 0396
RFC receptor: SFA830301521
Nombre receptor: SECRETARÍA DE FINANZAS Y ADMINISTRACIÓN DEL ESTADO DE GUERRERO.
Uso CFDI: Por definir

Folio fiscal: 93EEBEC5-3249-42AA-A4D5-284A505F60A2
No. de serie del CSD: 00001000000412357002
Serie: B
Código postal, fecha y hora de emisión: 39000 2020-06-26 09:22:37
Efecto de comprobante: Ingreso
Régimen fiscal: Personas Morales con Fines no Lucrativos

Conceptos

Clave del producto y/o servicio	No. identificación	Cantidad	Clave de unidad	Unidad	Valor unitario	Importe	Descuento	No. de pedimento	No. de cuenta prodia
01010101		1	MON	MES	427000.00	427000.00			
Descripción PARTICIPACIONES FEDERALES A MUNICIPIOS (FONDO GENERAL), CORRES PONDIENTES AL DIA 24 DE JUNIO DE 2020.									

Moneda: Peso Mexicano
Forma de pago: Transferencia electrónica de fondos (incluye SPEI)
Método de pago: Pago en una sola exhibición
Condiciones de pago: CONTADO

Subtotal
Total

\$ 427,000.00
\$ 427,000.00

Sello digital del CFDI

DlbS/mBeWbSrQeSW+H0wdfV6yyAmGSmxLddgN3arOK4RUCSwt+mCepyiTtIL5NZpfflcSHDTsef+VK+RRHeJt+5e/PirV6TEmawQM/8aNVx+HTb+J2N9dfEa6wWnUE5XfdYVzux91Smb5BIW0/pBZ9m5F1xgLNvgSRvthPn7Nh29sB85RHajfYNPcQmWLDjhNJB0j2EaxN9QeBqXIXZO1VSc6xkHBlidVobQH0VHSGlur0uKrZa4KzrtijQnNkFuH/YVs5s86fzgn+D0Z+5QypaxSW7/YFpeAoMWOgyRU8fxmOPGQ96NPR5jA6FpQnNktMKy3Ntxpi4KYBhNXPw==

Sello digital del SAT:

OebxZbwjKSgd4wFqxcjqoB9EMF22R2b9+XjLoCmSW4MSOFkAgKl49KgG9xeH58NhH7WsNeOBk23JtI28WWWxoPXRf9NBUd/RyO7jjeUHrtPOHjCMcT6tqfQdvgY/dVZDI9UAI4Lei5UM1hZIT52/HnOsCdv2eErvOVYQ7ILP89M8jFfMxI5/F57quhyq30cwgQKptlgjmx/8XKNJWU5cdUBvvh8VkiRhuW+7NmQjOeUmm6jSxEzASvLVugNjk+rnx7DPWCKg97RyboplaC2B1ss/ncJJMgA tu+2gDKpNvzPP/cgplCnUuVH7bvswb9S1JfEZRWPSrxaTW1wuNWDg==

Cadena Original del complemento de certificación digital del SAT:

||1.1|93EEBEC5-3249-42AA-A4D5-284A505F60A2|2020-06-26T10:50:39|SAT970701NN3|DlbS/mBeWbSrQeSW+H0wdfV6yyAmGSmxLddgN3arOK4RUCSwt+mCepyiTtIL5NZpfflcSHDTsef+VK+RRHeJt+5e/PirV6TEmawQM/8aNVx+HTb+J2N9dfEa6wWnUE5XfdYVzux91Smb5BIW0/pBZ9m5F1xgLNvgSRvthPn7Nh29sB85RHajfYNPcQmWLDjhNJB0j2EaxN9QeBqXIXZO1VSc6xkHBlidVobQH0VHSGlur0uKrZa4KzrtijQnNkFuH/YVs5s86fzgn+D0Z+5QypaxSW7/YFpeAoMWOgyRU8fxmOPGQ96NPR5jA6FpQnNktMKy3Ntxpi4KYBhNXPw==|00001000000403258748||

RFC del proveedor de certificación: SAT970701NN3 **Fecha y hora de certificación:** 2020-06-26 10:50:39
No. de serie del certificado SAT 00001000000403258748

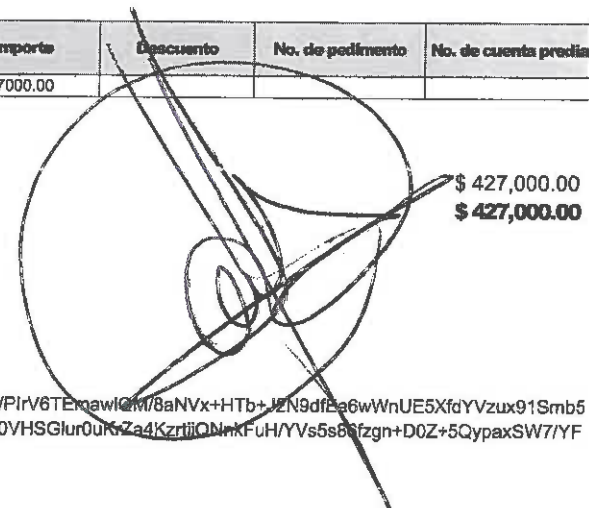

 (<http://www.gob.mx/>) Inicio

Verificación de comprobantes fiscales digitales por internet



A través de esta opción, usted podrá verificar si el comprobante fue certificado por el SAT

Folio fiscal*:

RFC emisor*:

RFC receptor*:



Proporcione los dígitos de la imagen*:

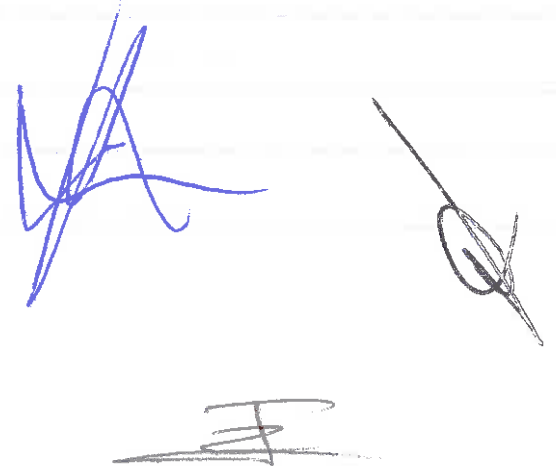

Verificar CFDI

* Datos obligatorios

RFC del emisor	Nombre o razón social del emisor	RFC del receptor	Nombre o razón social del receptor
MCB850101L21	MUNICIPIO DE CHILPANCINGO DE LOS BRAVO	SFA830301521	SECRETARÍA DE FINANZAS Y ADMINISTRACIÓN DEL ESTADO DE GUERRERO.
Folio fiscal	Fecha de expedición	Fecha certificación SAT	PAC que certificó
93EEBEC5-3249-42AA-A4D5-284A505F60A2	2020-06-26T09:22:37	2020-06-26T10:50:39	SA19/U/UTNN3 
Total del CFDI	Efecto del comprobante	Estado CFDI	Estatus de cancelación
\$427,000.00	Ingreso	Vigente	Cancelable con aceptación

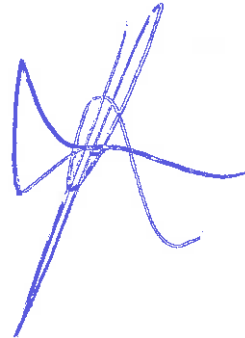

Imprimir



Enlaces

- [Declaración de Accesibilidad \(https://www.gob.mx/accesibilidad\)](https://www.gob.mx/accesibilidad)
- [Política de privacidad \(https://www.gob.mx/privacidad\)](https://www.gob.mx/privacidad)
- [Términos y Condiciones \(https://www.gob.mx/terminos\)](https://www.gob.mx/terminos)
- [Marco Jurídico \(http://www.ordenjuridico.gob.mx\)](http://www.ordenjuridico.gob.mx)
- [Portal de Obligaciones de Transparencia \(http://portaltransparencia.gob.mx\)](http://portaltransparencia.gob.mx)
- [Sistema Infomex \(https://www.infomex.org.mx/gobiernofederal/home.action\)](https://www.infomex.org.mx/gobiernofederal/home.action)
- [INAÍ \(http://inicio.ifai.org.mx/SitePages/ifai.aspx\)](http://inicio.ifai.org.mx/SitePages/ifai.aspx)
- [Mapa de sitio \(https://www.gob.mx/sitemap\)](https://www.gob.mx/sitemap)

¿Qué es gob.mx?

Es el portal único de trámites, información y participación ciudadana [Leer más \(https://www.gob.mx/que-es-gobmx\)](https://www.gob.mx/que-es-gobmx)

- [English \(https://www.gob.mx/en/index\)](https://www.gob.mx/en/index)
- [Temas \(https://www.gob.mx/temas\)](https://www.gob.mx/temas)
- [Reformas \(http://reformas.gob.mx\)](http://reformas.gob.mx)

Contacto

Mesa de ayuda: dudas e información
gobmx@funcionpublica.gob.mx

[Denuncia contra servidores públicos \(https://www.gob.mx/tramites/ficha/presentacion-de-quejas-y-denuncias-en-la-sfp/SFP54\)](https://www.gob.mx/tramites/ficha/presentacion-de-quejas-y-denuncias-en-la-sfp/SFP54)

Mantente informado. Suscríbete.



Síguenos en

[\(https://www.facebook.com/gobmx\)](https://www.facebook.com/gobmx) [\(https://twitter.com/gobmx\)](https://twitter.com/gobmx)

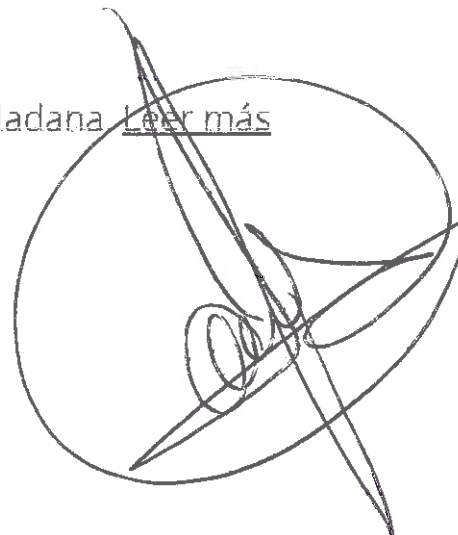

GOBIERNO DEL ESTADO DE **GUERRERO** SECRETARIA DE FINANZAS Y ADMINISTRACION
SUBSECRETARIA DE INGRESOS

A 130139

Contribuyente: 2015-2021 RFC: MCB850101L21 NOS NECESITA A TODOS A20 130139
Nombre: MUNICIPIO DE CHILPANCINGO DE LOS BRAVO
Dirección: 1ER. CONGRESO DE ANAHUAC S/N, CHILPANCINGO DE LOS BRAVO GUERRERO, C.P. 39000
Concepto: 12A. PARCIALIDAD DEL PAGO DE CAPITAL POR PRESTAMO OTORGADO POR EL GOBIERNO DEL ESTADO DE GUERRERO, C
TA. 65505393577

Ingreso	Descripción	Cantidad	Importe unitario	Importe
38900	CUENTAS POR COBRAR AYUNTAMIENTOS	1.00	\$ 427,000.00	\$ 427,000.00



(**) CUATROCIENTOS VEINTISIETE MIL PESOS 00/100 M.N.
888888AF5JJHMJ0JH0J333333TQ05P2IUUUU62
CLAVE PARA GENERAR SU CFDI C07WTVVTE

Total \$ 427,000.00
Caja 418 Cajero MFPANTAL Fecha de emisión 28/06/2020 10:10:13

[Handwritten signatures and stamps]



H. AYUNTAMIENTO MUNICIPAL DE CHILPANCINGO, GRO.

SECRETARIA DE FINANZAS Y ADMINISTRACION

GASTO CORRIENTE



PÓLIZA DE INGRESOS (DI-2) NO. 28

PROGRAMA: GASTO CORRIENTE

FECHA: 30/jun/20

REFERENCIA: /O-I No. 1 Fecha: (01/ene/20) /

BENEFICIARIO: MUNICIPIO DE CHILPANCINGO DE LOS BRAVO, GUERRERO

CONCEPTO: REGISTRO DE LAS PARTICIPACIONES FEDERALES A MUNICIPIOS CORRESPONDIENTE AL DÍA 30 DE JUNIO DE 2020

C U E N T A	DESCRIPCIÓN (CRI)	MONTO
181010105	FONDO DE FISCALIZACION Y RECAUDACION UNIDAD ADMINISTRATIVA: DIRECCION DE INGRESOS FUENTE DE FINANCIAMIENTO: 15 - RECURSOS FEDERALES	484,003.07
181010106	FONDO DE COMPENSACION DEL IMPUESTO SOBRE AUTOMOVILES NUEVOS (COMP. I.S.A.N) UNIDAD ADMINISTRATIVA: DIRECCION DE INGRESOS FUENTE DE FINANCIAMIENTO: 15 - RECURSOS FEDERALES	23,153.18
Monto total		507,156.25

C U E N T A	PLAN DE CUENTAS (CONTABILIDAD)	DEBE	HABER
42111008001001001005	FONDO DE FISCALIZACION Y RECAUDACION		484,003.07
42111008001001001006	FONDO DE COMPENSACION DEL IMPUESTO SOBRE AUTOMOVILES NUEVOS		23,153.18
11225021027002	PARTICIPACIONES FEDERALES	507,156.25	
11225021027002	PARTICIPACIONES FEDERALES		507,156.25
11121021027002001	CTA No 01-14347188 GASTO CORRIENTE 2020	484,003.07	
11121021027002001	CTA No 01-14347188 GASTO CORRIENTE 2020	23,153.18	
Sumas iguales		1,014,312.50	1,014,312.50

C U E N T A	PLAN DE CUENTAS (PRESUPUESTO)	DEBE	HABER
812	LEY DE INGRESOS POR EJECUTAR	507,156.25	
814	LEY DE INGRESOS DEVENGADA		507,156.25
814	LEY DE INGRESOS DEVENGADA	507,156.25	
815	LEY DE INGRESOS RECAUDADA		507,156.25

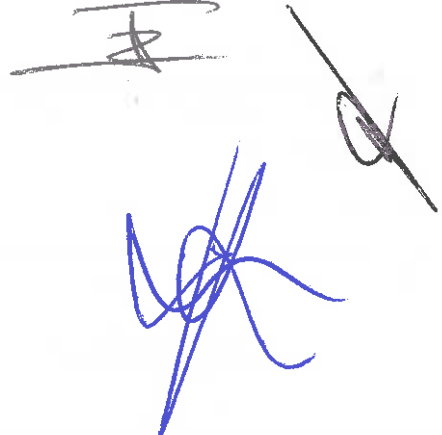

No. Cuenta	0114347188
No. Cliente	C3563359

FECHA		COD. DESCRIPCIÓN	REFERENCIA	CARGOS	ABONOS	SALDO	
OPER	LIQ					OPERACIÓN	LIQUIDACIÓN
30/JUN	30/JUN	T17 SPEI ENVIADO SANTANDER 0 0300620PAG NOM MEC GC 2DA JUN 20 SANT Ref. 000046262 014 00014260655044019319 002601002006300000046262 MUNICIPIO DE CHILPANCINGO DE L		263,076.91			
30/JUN	30/JUN	T17 SPEI ENVIADO SCOTIABANK 0 0300620PAG NOM MEC GC 2DA JUN 20 SCOT Ref. 000046837 044 00044260044005897481 002601002006300000046837 MUNICIPIO DE CHILPANCINGO DE L		354,678.97			
30/JUN	30/JUN	T17 SPEI ENVIADO AFIRME 0 0300620PAG NOM MEC GC 2DA JUN 20 AFIR Ref. 000047331 062 00062260113510031807 002601002006300000047331 MUNICIPIO DE CHILPAN PAGADORA		319,550.45			
30/JUN	30/JUN	T20 SPEI RECIBIDOSANTANDER 0 6421705FDO DE FISCALIZACION DE CHILPA Ref. 152259048 014 00014260655022205572 2020063040014 BET0000464217050 SECRETARIA DE FINANZAS Y ADMINISTRACION			484,003.07		
30/JUN	30/JUN	T20 SPEI RECIBIDOSANTANDER 0 6421983COMP ISAN DE CHILPANCINGO DE L Ref. 152259117 014 00014260655062801635 2020063040014 BET0000464219830 SECRETARIA DE FINANZAS Y ADMINISTRACION			23,153.18		
30/JUN	30/JUN	T17 SPEI ENVIADO BANAMEX 0 0300620PAG NOM 61 71 05 GC 2DA JUN 20 Ref. 000048910 002 00002260700966768142 002601002006300000048910 MPIO DE CHILPANCINGO DE LOS BR		130,958.92			
30/JUN	30/JUN	W41 TRASPASO ENTRE CUENTAS PAG NOM 61 71 05 GC 2DA JUN 20BMRCASH Ref. REFBNTC00482889		243,366.91			
30/JUN	30/JUN	T17 SPEI ENVIADO HSBC 0 0300620PAG NOM 61 71 05 GC 2DA JUN 20 Ref. 000049854 021 00021260040566542700 002601002006300000049854 MUNICIPIO DE CHILPANCINGO DE L		82,682.76			
30/JUN	30/JUN	T17 SPEI ENVIADO BANORTE 0 0300620PAG NOM 61 71 05 GC 2DA JUN 20 Ref. 000050172 072 00072260008626214833 002601002006300000050172 MUNICIPIO DE CHILPANCINGO DE L		89,919.66			
30/JUN	30/JUN	T17 SPEI ENVIADO SANTANDER 0 0300620PAG NOM 61 71 05 GC 2DA JUN 20 Ref. 000050681 014 00014260655044019319 002601002006300000050681 MUNICIPIO DE CHILPANCINGO DE L		110,525.50			
30/JUN	30/JUN	T17 SPEI ENVIADO SCOTIABANK 0 0300620PAG NOM 61 71 05 GC 2DA JUN 20 Ref. 000052775 044 00044260044005897481		127,902.46			

RFC emisor: MCB850101L21
Nombre emisor: MUNICIPIO DE CHILPANCINGO DE LOS BRAVO
Folio: 0400
RFC receptor: SFA830301521
Nombre receptor: SECRETARÍA DE FINANZAS Y ADMINISTRACIÓN DEL ESTADO DE GUERRERO.
Uso CFDI: Por definir

Folio fiscal: 3D8F7E99-FC8E-47B4-B558-D5E51D2E061F
No. de serie del CSD: 00001000000412357002
Serie: B
Código postal, fecha y hora de emisión: 39000 2020-06-30 14:25:17
Efecto de comprobantes: ingreso
Régimen fiscal: Personas Morales con Fines no Lucrativos

Conceptos

Clave del producto y/o servicio	No. identificación	Cantidad	Clave de unidad	Unidad	Valor unitario	Importe	Descuento	No. de pedimento	No. de cuenta predial
01010101		1	MON	MES	484003.07	484003.07			
Descripción	PARTICIPACIONES FEDERALES A MUNICIPIOS (FONDO DE FISCALIZACIÓN), CORRESPONDIENTES AL DÍA 30 DE JUNIO DE 2020.								

Moneda: Peso Mexicano
Forma de pago: Transferencia electrónica de fondos (incluye SPEI)
Método de pago: Pago en una sola exhibición
Condiciones de pago: CONTADO

Subtotal \$ 484,003.07
Total \$ 484,003.07

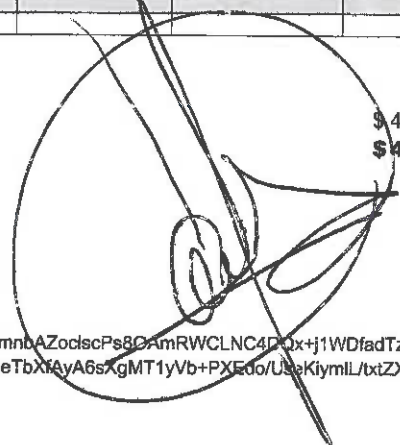

Sello digital del CFDI:

W5CG8d0tuRDiqKQf962iAs88WmvOc8aBQ10+c2o9MTZ2u2cLsmbeF8T9vo2VNmr8s991L/mWi8rTv26nChBjn7no7/LcfFw1AmnbAZociscPs8OAmRWCLNC4DQx+j1WdfadTzCVKn0mCCzlgNOR5qF6D1/wxBxhUa5PqyO1hHm4NdDpOZkBRgxzv9RPX5kruFMr8eI4JDCF3KiH5yViuoSdYp9natliT3Z3vAoEoycTvKIWleTbXfAyA6sXgMT1yVb+PXEdo/UseKiyml/txtZXVqGeajj07+tpJH4yKsbvTz4an+RnE5hHkqZC9wJf/16Y4lqiHBevCecfROyQ==

Sello digital del SAT:

AP5elr/Jql/Hn45HXmpidmJvZsSPligXdkF0HWsNTf63pw1UUNX7HfXUTyf6yD4vYLW8DfwYUWs/CNaw3FYODDU9w69Sh4rd/EjhyFJubnZIR1I6pJv1vN7H38rZIRf12KkgDSVAumXNqIsq+LgPNbdu29mu4jXSyaE2WETrNeFKiWfWPsA007XVY6w4W3Hb9iN9GDM+nIU/s0pF3SY8rdy9i3wpf1ER3YHSIs3OeVYGXFLtCWYiaThuZ4Fmc0v5hddNkYTDann05J+PAZ3fWDSKKNw+YhmlGvqGj8cPYLFCQJldo1OrRIVkRD3mX3kdAHETF02bx+c25n!HBtrg==

Cadena Original del complemento de certificación digital del SAT:

||1.1|3D8F7E99-FC8E-47B4-B558-D5E51D2E061F|2020-06-30T17:05:51|SAT970701NN3|W5CG8d0tuRDiqKQf962iAs88WmvOc8aBQ10+c2o9MTZ2u2cLsmbeF8T9vo2VNmr8s991L/mWi8rTv26nChBjn7no7/LcfFw1AmnbAZociscPs8OAmRWCLNC4DQx+j1WdfadTzCVKn0mCCzlgNOR5qF6D1/wxBxhUa5PqyO1hHm4NdDpOZkBRgxzv9RPX5kruFMr8eI4JDCF3KiH5yViuoSdYp9natliT3Z3vAoEoycTvKIWleTbXfAyA6sXgMT1yVb+PXEdo/UseKiyml/txtZXVqGeajj07+tpJH4yKsbvTz4an+RnE5hHkqZC9wJf/16Y4lqiHBevCecfROyQ==|00001000000403258748||

RFC del proveedor de certificación: SAT970701NN3 **Fecha y hora de certificación:** 2020-06-30 17:05:51
No. de serie del certificado SAT 00001000000403258748



30/06/20

[⌂ \(http://www.gob.mx/\)](http://www.gob.mx/) Inicio

Verificación de comprobantes fiscales digitales por internet

A través de esta opción, usted podrá verificar si el comprobante fue certificado por el SAT

Folio fiscal#:

RFC emisor*:

RFC receptor*:

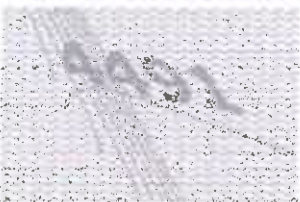

Proporcione los dígitos de la imagen*:



Verificar CFDI

* Datos obligatorios

RFC del emisor	Nombre o razón social del emisor	RFC del receptor	Nombre o razón social del receptor
MCB850101L21	MUNICIPIO DE CHILPANCINGO DE LOS BRAVO	SFA830301521	SECRETARÍA DE FINANZAS Y ADMINISTRACIÓN DEL ESTADO DE GUERRERO.
Folio fiscal	Fecha de expedición	Fecha certificación SAT	PAC que certificó
3D8F/E99-FC8E-47B4-B558-D5E51D2E061F	2020-06-30T14:25:17	2020-06-30T17:05:51	SAT9/UTNNS
Total del CFDI	Efecto del comprobante	Estado CFDI	Estatus de cancelación
\$484,003.07	Ingreso	Vigente	Cancelable con aceptación

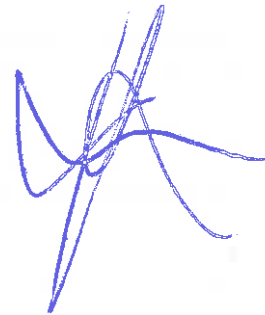

Imprimir

Enlaces

- [Declaración de Accesibilidad \(https://www.gob.mx/accesibilidad\)](https://www.gob.mx/accesibilidad)
- [Política de privacidad \(https://www.gob.mx/privacidad\)](https://www.gob.mx/privacidad)
- [Términos y Condiciones \(https://www.gob.mx/terminos\)](https://www.gob.mx/terminos)
- [Marco Jurídico \(http://www.ordenjuridico.gob.mx\)](http://www.ordenjuridico.gob.mx)
- [Portal de Obligaciones de Transparencia \(http://portaltransparencia.gob.mx\)](http://portaltransparencia.gob.mx)
- [Sistema Infomex \(https://www.infomex.org.mx/gobiernofederal/home.action\)](https://www.infomex.org.mx/gobiernofederal/home.action)
- [INAI \(http://inicio.ifai.org.mx/SitePages/ifai.aspx\)](http://inicio.ifai.org.mx/SitePages/ifai.aspx)
- [Mapa de sitio \(https://www.gob.mx/sitemap\)](https://www.gob.mx/sitemap)

¿Qué es gob.mx?

Es el portal único de trámites, información y participación ciudadana. [Leer más \(https://www.gob.mx/que-es-gobmx\)](https://www.gob.mx/que-es-gobmx)

- [English \(https://www.gob.mx/en/index\)](https://www.gob.mx/en/index)
- [Temas \(https://www.gob.mx/temas\)](https://www.gob.mx/temas)
- [Reformas \(http://reformas.gob.mx\)](http://reformas.gob.mx)



Contacto

Mesa de ayuda: dudas e información
gobmx@funcionpublica.gob.mx

[Denuncia contra servidores públicos \(https://www.gob.mx/tramites/ficha/presentacion-de-quejas-y-denuncias-en-la-sfp/SFP54\)](https://www.gob.mx/tramites/ficha/presentacion-de-quejas-y-denuncias-en-la-sfp/SFP54)

Mantente informado. Suscríbete.



Síguenos en

<https://www.facebook.com/gobmx> <https://twitter.com/gobmx>

RFC emisor: MCB850101L21
Nombre emisor: MUNICIPIO DE CHILPANCINGO DE LOS BRAVO
Folio: 0399
RFC receptor: SFA830301521
Nombre receptor: SECRETARÍA DE FINANZAS Y ADMINISTRACIÓN DEL ESTADO DE GUERRERO.
Uso CFDI: Por definir

Folio fiscal: FCC20407-8FE2-4452-A8BF-BBB56EA2ECEA
No. de serie del CSD: 00001000000412357002
Serie: B
Código postal, fecha y hora de emisión: 39000 2020-06-30 14:17:44
Efecto de comprobante: Ingreso
Régimen fiscal: Personas Morales con Fines no Lucrativos

Conceptos

Clave del producto y/o servicio	No. identificación	Cantidad	Clave de unidad	Unidad	Valor unitario	Importe	Descuento	No. de pedimento	No. de cuenta predial
01010101		1	MON	MES	23153.18	23153.18			
Descripción	PARTICIPACIONES FEDERALES A MUNICIPIOS (FONDO DE COMPENSACIÓN DEL IMPUESTO SOBRE AUTOMÓVILES NUEVOS, 'ISAN'), CORRESPONDIENTES AL DÍA 30 DE JUNIO.								

Moneda: Peso Mexicano
Forma de pago: Transferencia electrónica de fondos (incluye SPEI)
Método de pago: Pago en una sola exhibición
Condiciones de pago: CONTADO

Subtotal \$ 23,153.18
Total \$ 23,153.18

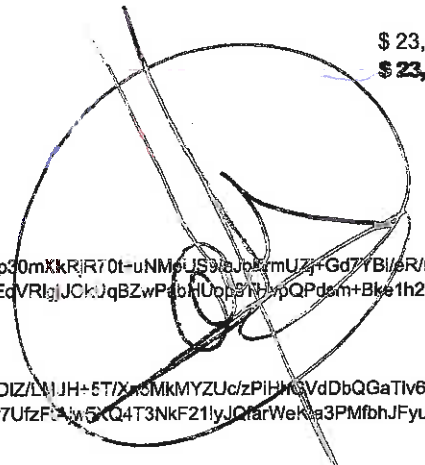

Sello digital del CFDI:

YwI6wUe8NmfBQ/4+pvs2VeVbNaA0uVTS4PbGvOEhSrv1wmlY7alwU+bsYV1ECWS0CmlOZmW5rUqLAeNsoapl/LxSMzVRp30mXkRJR70t+uNM0US9laJbFrmUZj+Gd7YBl/eR/PmVXUCy/NcBH4OA2BDs3r2KM7hOUVq7bTKO/cxlyKxSOLGDvjk042hY1VHrOrac/Gvklwv7hC2SdGfZp666GKyJpcmDqRZJNnQxREqVRlglJOKUqBZwPabHUop8THvpQPdsm+Bke1h2VrUAqhVDz1Q9OIQHM0XYeT1Fd+EKbfVYQlSHRobUv7BSNF+ALzHqAX54cs6Srplg==

Sello digital del SAT:

O/r8PNcEaZb2MPq+hLM5rXQe2oj5GlrzWA3LP6//lajEL/araULnXIBcwaQjrnQ/cu5Qbwu7bL4niiAlfmo+Zr+fKAJmmO1fW9KtIDIZ/LMJH+5T/XrSMKMYZUc/zPIHnGvdDbQGaTlv66NmayqIGOwXp5rdl9DggOjXIEj4IPZ4uCINOCGobQtNpiDGvVjOjH8yPoyAURjvW6RjJkw+yTx8nwI06gjNuioUeFsJ61G1gi5VVMsFJFSy7UzfF3w5XQ4T3NkF21yJQfarWek3PMfbbJFyu9Aol2vNOKmJcDL2b1cBvAAeCYvNi6hRQ1csiPQhPkk/QcAaZwTW==

Cadena Original del complemento de certificación digital del SAT:

||1.1|FCC20407-8FE2-4452-A8BF-9BE56EA2ECEA|2020-06-30T17:04:58|SAT970701NN3|YwI6wUe8NmfBQ/4+pvs2VeVbNaA0uVTS4PbGvOEhSrv1wmlY7alwU+bsYV1ECWS0CmlOZmW5rUqLAeNsoapl/LxSMzVRp30mXkRJR70t+uNM0US9laJbFrmUZj+Gd7YBl/eR/PmVXUCy/NcBH4OA2BDs3r2KM7hOUVq7bTKO/cxlyKxSOLGDvjk042hY1VHrOrac/Gvklwv7hC2SdGfZp666GKyJpcmDqRZJNnQxREqVRlglJOKUqBZwPabHUop8THvpQPdsm+Bke1h2VrUAqhVDz1Q9OIQHM0XYeT1Fd+EKbfVYQlSHRobUv7BSNF+ALzHqAX54cs6Srplg==|00001000000403258748||

RFC del proveedor de certificación: SAT970701NN3 **Fecha y hora de certificación:** 2020-06-30 17:04:58

No. de serie del certificado SAT 00001000000403258748

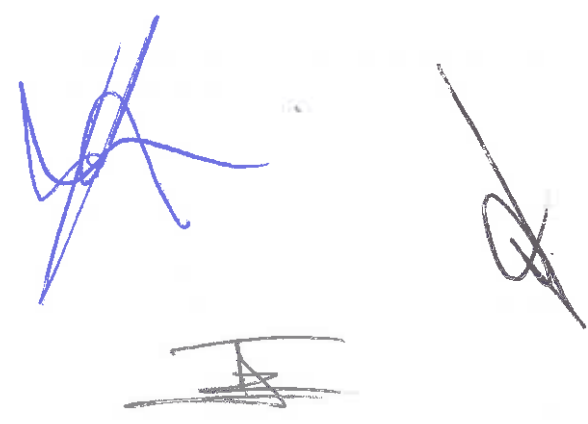

 (<http://www.gob.mx/>) Inicio

Verificación de comprobantes fiscales digitales por internet

A través de esta opción, usted podrá verificar si el comprobante fue certificado por el SAT

Folio fiscal*

RFC emisor*

RFC receptor*

Proporcione los dígitos de la imagen*



Verificar CFDI

* Datos obligatorios

RFC del emisor	Nombre o razón social del emisor	RFC del receptor	Nombre o razón social del receptor
MCB850101L21	MUNICIPIO DE CHILPANCINGO DE LOS BRAVO	SFA830301521	SECRETARÍA DE FINANZAS Y ADMINISTRACIÓN DEL ESTADO DE GUERRERO.
Folio fiscal	Fecha de expedición	Fecha certificación SAT	PAC que certificó
FCC2040/-8FEZ-4452-A8BF-BBB56EA2ECEA	2020-06-30T14:17:44	2020-06-30T17:04:58	SA19/0/01NN3
Total del CFDI	Efecto del comprobante	Estado CFDI	Estatus de cancelación
\$23,153.18	Ingreso	Vigente	Cancelable con aceptación



Imprimir

Enlaces

- [Declaración de Accesibilidad \(https://www.gob.mx/accesibilidad\)](https://www.gob.mx/accesibilidad)
- [Política de privacidad \(https://www.gob.mx/privacidad\)](https://www.gob.mx/privacidad)
- [Términos y Condiciones \(https://www.gob.mx/terminos\)](https://www.gob.mx/terminos)
- [Marco Jurídico \(http://www.ordenjuridico.gob.mx\)](http://www.ordenjuridico.gob.mx)
- [Portal de Obligaciones de Transparencia \(http://portaltransparencia.gob.mx\)](http://portaltransparencia.gob.mx)
- [Sistema Infomex \(https://www.infomex.org.mx/gobiernofederal/home.action\)](https://www.infomex.org.mx/gobiernofederal/home.action)
- [INAI \(http://inicio.ifai.org.mx/SitePages/ifai.aspx\)](http://inicio.ifai.org.mx/SitePages/ifai.aspx)
- [Mapa de sitio \(https://www.gob.mx/sitemap\)](https://www.gob.mx/sitemap)

¿Qué es gob.mx?

Es el portal único de trámites, información y participación ciudadana. [Leer más \(https://www.gob.mx/que-es-gobmx\)](https://www.gob.mx/que-es-gobmx)

- [English \(https://www.gob.mx/en/index\)](https://www.gob.mx/en/index)
- [Temas \(https://www.gob.mx/temas\)](https://www.gob.mx/temas)
- [Reformas \(http://reformas.gob.mx\)](http://reformas.gob.mx)

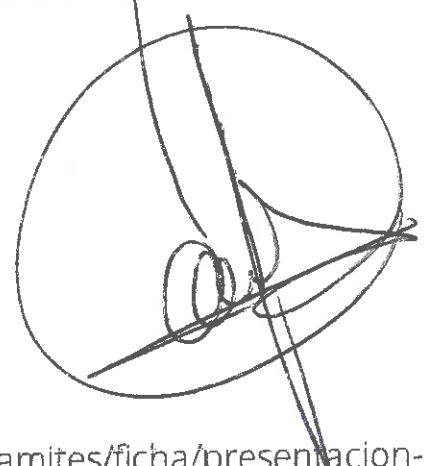

Contacto

Mesa de ayuda: dudas e información
gobmx@funcionpublica.gob.mx

[Denuncia contra servidores públicos \(https://www.gob.mx/tramites/ficha/presentacion-de-quejas-y-denuncias-en-la-sfp/SFP54\)](https://www.gob.mx/tramites/ficha/presentacion-de-quejas-y-denuncias-en-la-sfp/SFP54)

Mantente informado. Suscríbete.



Síguenos en

<https://www.facebook.com/gobmx> <https://twitter.com/gobmx>





Número: 30-6/20

CONSTANCIA

DE LIQUIDACION DE PARTICIPACIONES FEDERALES A MUNICIPIOS

Conforme a la liquidación al calce y en cumplimiento a los términos establecidos en la Ley Número 427 del Sistema de Coordinación Hacendaria del Estado de Guerrero; se expide la presente:

A favor del H. Ayuntamiento de : CHILPANCINGO DE LOS BRAVO, GUERRERO.

Vigencia : DEL 25 DE MAYO AL 30 DE JUNIO DE 2020.

Concepto	Fecha	Importe Parcial	Total
FONDO COMUN			16,097,667.14
FONDO DE FOMENTO MUNICIPAL			3,786,608.37
FDO. PARA LA INFRAESTRUCTURA A MUNICIPIOS (GASOLINA Y DIESEL)			872,579.67
MAS: DEVOLUCION DE I.S.R.			2,506,543.00
SUMA			23,263,398.18

CUENTOS:

CAPITAL	15/06/2020	427,000.00	
CAPITAL	24/06/2020	427,000.00	
FONDO DE AHORRO PARA CONTINGENCIAS FINANCIERAS	04/06/2020	378,660.84	
FONDO DE AHORRO PARA CONTINGENCIAS FINANCIERAS	05/06/2020	113,443.32	
FONDO DE AHORRO PARA CONTINGENCIAS FINANCIERAS	15/06/2020	710,250.49	
FONDO DE AHORRO PARA CONTINGENCIAS FINANCIERAS	24/06/2020	710,250.49	
FONSOL (APORTACION 1%, DEL FDO. GENERAL)	24/06/2020	153,394.00	
RECUPERACION POR PAGO DEL I.S.R.	15/06/2020	546,093.00	
SUMA DESCUENTOS			3,466,092.14

TRANSFERIDO POR:

BANCO INVEX, S.A. (FDO. DE FOM. MPAL.)	04/06/2020	3,407,947.53	
1) BANCO INVEX, S.A. (ANTICIPO FDO. GENERAL)	15/06/2020	5,419,161.42	
BANCO INVEX, S.A. (COMPLEMENTO FDO. GENERAL)	24/06/2020	5,811,860.42	
BANCO INVEX, S.A. (FONDO GENERAL) Ajuste Definitivo 2019.	05/06/2020	1,020,989.83	
SEFINA (IMPTOS. ESP. S/PROD. Y SERVS.)	04/06/2020	208,121.37	
SEFINA (FONDO DE FISCALIZACION)	30/06/2020	484,003.07	
SEFINA (COMPENSACION I.S.A.N.)	30/06/2020	23,153.18	
SEFINA (I.S.A.N.)	24/06/2020	31,024.16	
SEFINA (TENENCIA)	24/06/2020	11,922.39	
SEFINA (Parts. de Gasolina y Diésel) FIM.	15/06/2020	384,883.90	
SEFINA (Fdo. de Comp. Gasolina y Diésel) FIM.	15/06/2020	487,695.77	
SEFINA (DEVOLUCION I.S.R.)	02/06/2020	2,506,543.00	
TOTAL TRANSFERIDO			19,797,306.04

Chiipancingo Gro., a 30 de junio de 2020.

EL SECRETARIO DE FINANZAS Y ADMINISTRACION.

SECRETARIA DE FINANZAS
Y ADMINISTRACION DEL
LIC. TULIO SAMUEL PEREZ CALVO.
Chiipancingo Gro.
JEFATURA



Número: 30-7/20

CONSTANCIA

DE LIQUIDACION DE PARTICIPACIONES FEDERALES A MUNICIPIOS

Conforme a la liquidación al calce y en cumplimiento a los términos establecidos en la Ley Número 427 del Sistema de Coordinación Hacendaria del Estado de Guerrero; se expide la presente:

A favor del H. Ayuntamiento de : CHILPANCINGO DE LOS BRAVO, GUERRERO.

Vigencia : DEL 25 DE JUNIO AL 31 DE JULIO DE 2020.

Concepto	Fecha	Importe Parcial	Total
FONDO COMUN			12,607,266.27
FONDO DE FOMENTO MUNICIPAL			4,950,652.41
FDO. PARA LA INFRAESTRUCTURA A MUNICIPIOS (GASOLINA Y DIESEL)			756,644.11
FEIEF			7,277,738.92
SUMA			25,592,301.71
CUENTOS:			
CAPITAL	15/07/2020	427,000.00	
CAPITAL	23/07/2020	427,000.00	
FONDO DE AHORRO PARA CONTINGENCIAS FINANCIERAS	06/07/2020	25,231.22	
FONDO DE AHORRO PARA CONTINGENCIAS FINANCIERAS	06/07/2020	495,065.24	
FONDO DE AHORRO PARA CONTINGENCIAS FINANCIERAS	15/07/2020	587,086.02	
FONDO DE AHORRO PARA CONTINGENCIAS FINANCIERAS	23/07/2020	587,086.02	
FONSOL (APORTACION 1%, DEL FDO. GENERAL)	23/07/2020	119,940.00	
RECUPERACION POR PAGO DEL I.S.R.	15/07/2020	572,859.00	
SUMA DESCUENTOS			3,241,267.50
TRANSFERIDO POR:			
BANCO INVEX, S.A. (FDO. DE FOM. MPAL.)	06/07/2020	4,455,587.17	
1) BANCO INVEX, S.A. (ANTICIPO FDO. GENERAL)	15/07/2020	4,283,915.20	
BANCO INVEX, S.A. (COMPLEMENTO FDO. GENERAL)	23/07/2020	4,736,834.20	
BANCO INVEX, S.A. (FONDO GENERAL) 1° AJUSTE CAUT/2020.	06/07/2020	227,081.02	
SEFINA (FONDO DE FISCALIZACION)	28/07/2020	494,917.62	
SEFINA (COMPENSACION I.S.A.N.)	28/07/2020	23,439.65	
SEFINA (I.S.A.N.)	23/07/2020	34,858.27	
SEFINA (TENENCIA)	23/07/2020	60,018.05	
SEFINA (Parts. de Gasolina y Diésel) FIM.	15/07/2020	349,186.55	
SEFINA (Fdo. de Comp. Gasolina y Diésel) FIM.	15/07/2020	407,457.56	
SEFINA (FEIEF)	13/07/2020	7,277,738.92	
TOTAL TRANSFERIDO			22,351,034.21

Chilpancingo Gro., a 31 de Julio de 2020.

EL SECRETARIO DE FINANZAS Y ADMINISTRACION.

SECRETARIA DE FINANZAS Y ADMINISTRACION DEL ESTADO
LIC. TULIO SAMUEL PEREZ CALVO.

Chilpancingo Gro

SECRETARIA DE FINANZAS Y ADMINISTRACION



H. AYUNTAMIENTO MUNICIPAL DE CHILPANCINGO, GRO.

SECRETARIA DE FINANZAS Y ADMINISTRACION

GASTO CORRIENTE

CHILPANCINGO

PÓLIZA DE INGRESOS (DI-2) NO. 32

PROGRAMA: GASTO CORRIENTE
 FECHA: 04/jul/20
 REFERENCIA: / O-I No. 1 Fecha: (01/ene/20) /
 BENEFICIARIO: MUNICIPIO DE CHILPANCINGO DE LOS BRAVO, GUERRERO
 CONCEPTO: REGISTRO DE LAS PARTICIPACIONES FEDERALES A MUNICIPIOS CORRESPONDIENTE AL RAMO XXVII CORRESPONDIENTE AL D'A 06 DE JULIO DE 2020

C U E N T A	DESCRIPCIÓN (CRI)	MONTO
181010101	FONDO GENERAL DE PARTICIPACIONES UNIDAD ADMINISTRATIVA: DIRECCION DE INGRESOS FUENTE DE FINANCIAMIENTO: 15 - RECURSOS FEDERALES	227,081.02
1810102	FONDO DE FOMENTO MUNICIPAL UNIDAD ADMINISTRATIVA: DIRECCION DE INGRESOS FUENTE DE FINANCIAMIENTO: 15 - RECURSOS FEDERALES	4,455,587.17
1810202	FONDO DE AHORRO PARA CONTINGENCIAS (DESCUENTO DE FONDO GENERAL) UNIDAD ADMINISTRATIVA: DIRECCION DE INGRESOS FUENTE DE FINANCIAMIENTO: 15 - RECURSOS FEDERALES	25,231.22
1810202	FONDO DE AHORRO PARA CONTINGENCIAS (DESCUENTO DE FOMENTO MUNICIPAL) UNIDAD ADMINISTRATIVA: DIRECCION DE INGRESOS FUENTE DE FINANCIAMIENTO: 15 - RECURSOS FEDERALES	495,065.24

Monto total 5,202,964.65

C U E N T A	PLAN DE CUENTAS (CONTABILIDAD)	DEBE	HABER
42111008001001001001	FONDO GENERAL DE PARTICIPACIONES		227,081.02
42111008001001002	FONDO DE FOMENTO MUNICIPAL		4,455,587.17
42111008001002002	FONDO DE AHORRO PARA CONTINGENCIAS		25,231.22
42111008001002002	FONDO DE AHORRO PARA CONTINGENCIAS		495,065.24
11225021027002	PARTICIPACIONES FEDERALES	227,081.02	
11225021023002	PARTICIPACIONES FEDERALES	4,975,883.63	
11225021027002	PARTICIPACIONES FEDERALES		227,081.02
11225021023002	PARTICIPACIONES FEDERALES		4,975,883.63
11121021027003002	CTA No. 135547783	227,081.02	
11121021027003002	CTA No. 135547783	4,455,587.17	
11239021027005	FONDO DE AHORRO (DES. FONDO GENERAL)	25,231.22	
11239021027005	FONDO DE AHORRO (DES. FONDO FOMENTO MPAL)	495,065.24	

Sumas iguales 10,405,929.30 10,405,929.30

C U E N T A	PLAN DE CUENTAS (PRESUPUESTO)	DEBE	HABER
812	LEY DE INGRESOS POR EJECUTAR	5,202,964.65	
814	LEY DE INGRESOS DEVENGADA		5,202,964.65
814	LEY DE INGRESOS DEVENGADA	5,202,964.65	
815	LEY DE INGRESOS RECAUDADA		5,202,964.65

ELABORO

C.P. LETICIA BARRAGAN SALAZAR RESPONSABLE DE PROGRAMA

REVISO

L.C. NETZAHUALCOYOTL LOPEZ MARTINEZ DIRECTOR DE CUENTA PUBLICA

AUTORIZO

M.A. VILIBALDO VALENTE PASTOR SECRETARIO DE FINANZAS Y ADMINISTRACION

Capturado por LETICIA Última modificación por LETICIA



H. AYUNTAMIENTO MUNICIPAL DE CHILPANCINGO, GRO.

SECRETARIA DE FINANZAS Y ADMINISTRACION

GASTO CORRIENTE

CHILPANCINGO

PÓLIZA DE INGRESOS
(DI-2) NO. 32

PROGRAMA: GASTO CORRIENTE

FECHA: 04/jul/20

C U E N T A

PLAN DE CUENTAS (PRESUPUESTO)

DEBE

HABER

C U E N T A	PLAN DE CUENTAS (PRESUPUESTO)	DEBE	HABER

ELABORÓ

C.P. LETICIA BARRAGAN SALAZAR
RESPONSABLE DE PROGRAMA

REVISÓ

L.C. NETZAHUALCOYOTL LÓPEZ MARTÍNEZ
DIRECTOR DE CUENTA PÚBLICA

AUTORIZÓ

M.A. WILIBALDO VALENTE PASTOR
SECRETARIO DE FINANZAS Y ADMINISTRACION

Capturado por: LETICIA

Última modificación por: LETICIA

Coram / Póliza

jueves 07 enero 2021 12:01





PÓLIZAS DE JULIO DE 2020

POLIZA No. 32 TIPO DE DIA 04 JULIO 2020

CUENTA		PLAN DE CUENTAS (CONTABILIDAD)	
1112		BANCOS/TESORERÍA	
11121021027003002		CTA No. 135547783	
	N/P	DEBE	HABER
	1	227,081.02	
	2	4,455,587.17	
		4,682,668.19	

CUENTA		PLAN DE CUENTAS (CONTABILIDAD)	
1122		CUENTAS POR COBRAR A CORTO	
11225021023002		PARTICIPACIONES FEDERALES	
	N/P	DEBE	HABER
	3	4,975,883.63	
	4		4,975,883.63
		4,975,883.63	4,975,883.63

CUENTA		PLAN DE CUENTAS (CONTABILIDAD)	
1122		CUENTAS POR COBRAR A CORTO	
11225021027002		PARTICIPACIONES FEDERALES	
	N/P	DEBE	HABER
	5	227,081.02	
	6		227,081.02
		227,081.02	227,081.02

CUENTA		PLAN DE CUENTAS (CONTABILIDAD)	
1123		DEUDORES DIVERSOS POR COBRAR A	
11239021027005		FONDO DE AHORRO	
	N/P	DEBE	HABER
	7	25,231.22	
	8	495,065.24	
		520,296.46	

CUENTA		PLAN DE CUENTAS (CONTABILIDAD)	
4211		PARTICIPACIONES	
42111008001001001001		FONDO GENERAL DE PARTICIPACIONES	
	N/P	DEBE	HABER
	9		227,081.02
			227,081.02

CUENTA		PLAN DE CUENTAS (CONTABILIDAD)	
4211		PARTICIPACIONES	
42111008001001002		FONDO DE FOMENTO MUNICIPAL	
	N/P	DEBE	HABER
	10		4,455,587.17
			4,455,587.17

CUENTA		PLAN DE CUENTAS (CONTABILIDAD)	
4211		PARTICIPACIONES	
42111008001002002		FONDO DE AHORRO PARA CONTINGENCIAS	
	N/P	DEBE	HABER
	11		25,231.22
	12		495,065.24
			520,296.46

INFORMACION DEL CLIENTE

RAZON SOCIAL MUNICIPIO DE CHILPANCINGO DE LOS BRAVO
RFC MCB850101L21
CALLE ANDADOR 1ER CONGRESO DE ASN
COLONIA COL. COL CHILPANCINGO DE LOS BRAVOS CENTRO
C.P. 39000 GUERRERO

DATOS GENERALES:

DENOMINACION CUENTA:
LUGAR Y FECHA DE EMISION: CIUDAD DE MEXICO 2020-08-03T10:02:20
SUCURSAL ORIGEN 0172 TSF CORPORATIVO EKT

RESUMEN

SALDO INICIAL DEL PERIODO	0.00	SALDO PROMEDIO	3,934,732.84
DEPOSITOS/ABONOS (+)	29,205,872.65	TASA BRUTA	0.2424%
INTERESES DEVENGADOS EN EL PERIODO	821.51	DIAS TRANSCURRIDOS	31
RETIROS/CARGOS (-)	28,791,793.05	ISR RETENIDO	0.00
COMISIONES COBRADAS (-)	400.00	TOTAL DE IMPUESTOS RETENIDOS	0.00
IVA SOBRE COMISIONES COBRADAS	64.00		
SALDO FINAL	414,079.60		

SALDO INICIAL: 0.00

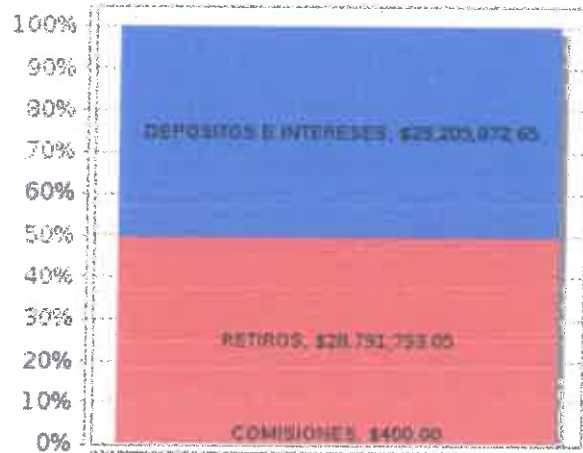

GAT Nominal:	0.00	antes de impuestos
GAT Real:	0.00	antes de impuestos
Tasa de interés:	0.00	
Comisiones cobradas:	400.00	

SALDO FINAL: 414,079.60

DETALLE DE MOVIMIENTOS REALIZADOS

FECHA	No MOVIMIENTO	CONCEPTO	CARGO	ABONO	SALDO
2020/07/01		SALDO INICIAL DEL PERIODO			0.00
2020/07/06	2	TRANSFERENCIA SPEI A SU FAVOR EMISOR: INVEX CUENTA: 059180000835400018 NOM ORIGI: BANCO INVEX, S.A. FIDUCIARIO POR CT RASTREO: 20200706400590000406 REF: 0000573 CONCEPTO: PAGO AL MUNICIPIO CHILPANCINGO DE L		4,455,587.17	4,455,587.17
2020/07/06	3	TRANSFERENCIA SPEI A SU FAVOR EMISOR: INVEX CUENTA: 059180000835400018 NOM ORIGI: BANCO INVEX, S.A. FIDUCIARIO POR CT Línea Azteca, desde la Ciudad de México al 5447-8810		227,081.02	4,682,668.19

RFC emisor:	MCB850101L21	Folio fiscal:	23C5F091-4893-4B72-955B-DBCE3018F9B4
Nombre emisor:	MUNICIPIO DE CHILPANCINGO DE LOS BRAVO	No. de serie del CSD:	00001000000412357002
Folio:	0402	Serie:	B
RFC receptor:	SFA830301521	Código postal, fecha y hora de emisión:	39000 2020-07-10 11:12:21
Nombre receptor:	SECRETARÍA DE FINANZAS Y ADMINISTRACIÓN DEL ESTADO DE GUERRERO.	Efecto de comprobante:	Ingreso
Uso CFDI:	Por definir	Régimen fiscal:	Personas Morales con Fines no Lucrativos

Conceptos

Clave del producto y/o servicio	No. identificación	Cantidad	Clave de unidad	Unidad	Valor unitario	Importe	Descuento	No. de pedimento	No. de cuenta padria
01010101		1	MON	MES	227081.02	227081.02			
Descripción	PARTICIPACIONES FEDERALES A MUNICIPIOS (FONDO GENERAL) CORRES PONDIENTES AL DIA 6 DE JULIO DE 2020.								

Moneda:	Peso Mexicano	Subtotal	\$ 227,081.02
Forma de pago:	Transferencia electrónica de fondos (incluye SPEI)	Total	\$ 227,081.02
Método de pago:	Pago en una sola exhibición		
Condiciones de pago:	CONTADO		

Sello digital del CFDI:

K8sa3iqvXiMY1ED8b0nXR175kc2LHQ4L9laq8ERCRIp7wqqvfw8VHZa4EgyiebhXA2W278PA42zaSml7NPNJj8xx7lagYF+EYO8TWbqFVLSsPVwqm2+c3CRJf9/oiHolR4FoqfmDY1k8W4u+mpnxUagOEipYFpmJ4xeGYZpfUrDEqS/XXg678SWV2Ne24EptjB0q1s0dh5+iOa+44vTxQ/Pu0fW/P1Dg/MsIK6EvsI5LBS8eag2obKNYiIT81oCsUzan5y3YoWvf2kemXzqGrHOoNmKB9fA+x7lv1x/FMO5rZ8T7T979CglsUqazwSvVRYHNKNzit5yNzPwMxExyQ==

Sello digital del SAT:

LzDaCmVv6Hy7rPvJ0Yt0sLkQocbJuTFJeO0YRLpfgvMcAuVa+TFMS6soB76Q6fKPCnJ9nSkRgVe5FHPTYiKLAYidCAvQpm0zXHmh8T:DE132vgov/g68FNSWGBorrrMT6TB8kjDChrttQ5ez055Mu0tlMDmopT0EzaJDPzVWIIWL3B+TMFRZNhbSjrWqOf1OtPHpPXmKBi5i791urUvBimJluUaSRQmksig5QjLypTokerQsQU0Jn0c8Nb/sryjyxtTC4RCYqdY2z+xoq9rAuLmPj1Vr0vD6jcbkbSYENLC3ZMaGIYgBfxbLIMOSstER719zxrersJmC/Rbyw==

Cadena Original del complemento de certificación digital del SAT:

!!1.1(23C5F091-4893-4B72-955B-DBCE3018F9B4[2020-07-10T11:51:24]SAT970701NN3|K8sa3iqvXiMY1ED8b0nXR175kc2LHQ4L9laq8ERCRIp7wqqvfw8VHZa4EgyiebhXA2W278PA42zaSml7NPNJj8xx7lagYF+EYO8TWbqFVLSsPVwqm2+c3CRJf9/oiHolR4FoqfmDY1k8W4u+mpnxUagOEipYFpmJ4xeCYZpfUrDEqS/XXg678SWV2Ne24EptjB0q1s0dh5+iOa+44vTxQ/Pu0fW/P1Dg/MsIK6EvsI5LBS8eag2obKNYiIT81oCsUzan5y3YoWvf2kemXzqGrHOoNmKB9fA+x7lv1x/FMO5rZ8T7T979CglsUqazwSvVRYHNKNzit5yNzPwMxExyQ==[00001000000403258748]]

RFC del proveedor de certificación: SAT970701NN3 **Fecha y hora de certificación:** 2020-07-10 11:51:24
No. de serie del certificado SAT 00001000000403258748

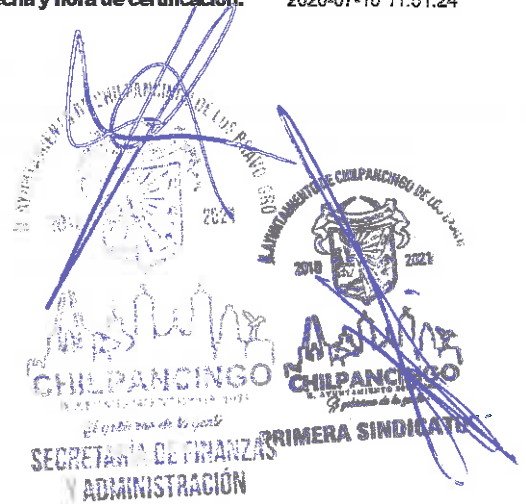

[⌂ \(http://www.gob.mx/\)](http://www.gob.mx/) Inicio

Verificación de comprobantes fiscales digitales por internet

A través de esta opción, usted podrá verificar si el comprobante fue certificado por el SAT

Folio fiscal*:

RFC emisor*:

RFC receptor*:



Proporcione los dígitos de la imagen*:

Verificar CFDI

* Datos obligatorios

RFC del emisor	Nombre o razón social del emisor	RFC del receptor	Nombre o razón social del receptor
MCB850101L21	MUNICIPIO DE CHILPANCINGO DE LOS BRAVO	SFA830301521	SECRETARÍA DE FINANZAS Y ADMINISTRACIÓN DEL ESTADO DE GUERRERO.
Folio fiscal	Fecha de expedición	Fecha certificación SAT	PAC que certificó
23C5F091-4893-4B72-955B-DBCE3018F9B4	2020-07-10T11:12:21	2020-07-10T11:51:24	SAT970701NN3
Total del CFDI	Efecto del comprobante	Estado CFDI	Estatus de cancelación
\$227,081.02	ingreso	Vigente	Cancelable con aceptación

[Imprimir](#)

Enlaces

- [Declaración de Accesibilidad \(https://www.gob.mx/accesibilidad\)](https://www.gob.mx/accesibilidad)
- [Política de privacidad \(https://www.gob.mx/privacidad\)](https://www.gob.mx/privacidad)
- [Términos y Condiciones \(https://www.gob.mx/terminos\)](https://www.gob.mx/terminos)
- [Marco Jurídico \(http://www.ordenjuridico.gob.mx\)](http://www.ordenjuridico.gob.mx)
- [Portal de Obligaciones de Transparencia \(http://portaltransparencia.gob.mx\)](http://portaltransparencia.gob.mx)
- [Sistema Infomex \(https://www.infomex.org.mx/gobiernofederal/home.action\)](https://www.infomex.org.mx/gobiernofederal/home.action)
- [INAI \(http://inicio.ifai.org.mx/SitePages/ifai.aspx\)](http://inicio.ifai.org.mx/SitePages/ifai.aspx)
- [Mapa de sitio \(https://www.gob.mx/sitemap\)](https://www.gob.mx/sitemap)

¿Qué es gob.mx?

Es el portal único de trámites, información y participación ciudadana. [Leer más \(https://www.gob.mx/que-es-gobmx\)](https://www.gob.mx/que-es-gobmx)

- [English \(https://www.gob.mx/en/index\)](https://www.gob.mx/en/index)
- [Temas \(https://www.gob.mx/temas\)](https://www.gob.mx/temas)
- [Reformas \(http://reformas.gob.mx\)](http://reformas.gob.mx)

Contacto

Mesa de ayuda: dudas e información
gobmx@funcionpublica.gob.mx

[Denuncia contra servidores públicos \(https://www.gob.mx/tramites/ficha/presentacion-de-quejas-y-denuncias-en-la-sfp/SFP54\)](https://www.gob.mx/tramites/ficha/presentacion-de-quejas-y-denuncias-en-la-sfp/SFP54)

Mantente informado. Suscríbete.



Síguenos en

[\(https://www.facebook.com/gobmx\)](https://www.facebook.com/gobmx) [\(https://twitter.com/gobmx\)](https://twitter.com/gobmx)

RFC emisor: MCB850101L21
Nombre emisor: MUNICIPIO DE CHILPANCINGO DE LOS BRAVO
Folios: 0404
RFC receptor: SFA830301521
Nombre receptor: SECRETARÍA DE FINANZAS Y ADMINISTRACIÓN DEL ESTADO DE GUERRERO.
Uso CFDI: Por definir

Folio fiscal: 7A93F928-9C96-41A0-9B81-DD09DC278E8A
No. de serie del CSD: 00001000000412357002
Serie: B
Código postal, fecha y hora de emisión: 39000 2020-07-10 11:24:23
Efecto de comprobante: Ingreso
Régimen fiscal: Personas Morales con Fines no Lucrativos

Conceptos

Clave del producto y/o servicio	No. identificación	Cantidad	Clave de unidad	Unidad	Valor unitario	Importe	Descuento	No. de pedimento	No. de cuenta predial
01010101		1	MON	MES	4455587.17	4455587.17			
Descripción	PARTICIPACIONES FEDERALES A MUNICIPIOS (FONDO DE FOMENTO MUNICIPAL), CORRESPONDIENTES AL DIA 6 DE JULIO DE 2020.								

Moneda: Peso Mexicano
Forma de pago: Transferencia electrónica de fondos (incluye SPEI)
Método de pago: Pago en una sola exhibición
Condiciones de pago: CONTADO

Subtotal \$ 4,455,587.17
Total \$ 4,455,587.17

Sello digital del CFDI:

VU1FIR6tv6O0rBO6J07DpYD3gxbidzx6NX+EluDX8J7OZHpgel/iHTNAoMxs8fs5irVa0SsePxyK6ju1Y+ZyZ7sPEdfJJZV0qeb2ohqtGUbXjSZVLePuWYt4vRFAOI607rR8UmPM7PJPqe0f+6C17kcoSteiRC9L5pL3PCIH0SnCbNNOU0pg44Rw/Kc7MT8GS5qJpf6kYpQeRED7uRd0mln3tAqXAu42OdCASvssHA/BHQAh9+AzdqjyDWxtlICmDfGQ6IqenXMJMGHtzyB/F33AZF4FgCqpQcp3GUmKzJBuu1pZsRW3B46L/80HHfmgTP/u+FOWOQcLUZ5mA==

Sello digital del SAT:

G+IHVdIIT+fJR3dgZMO55TenqHxQFng/EnINvN98FNxHlg/tyddl8CNSIFw/ILSUj16ZOtbAWEE3+gcl7YMHWRImpB4fpyFdknoBzHA1x33S4XsI9OVvjGi6S86omN0i6RZR0csEj3BmZncizT3vQEJUKGceE9C12V+2sILS0zfp+vVbtZ+QEQfJ27ex5hYluEPYdltUfOw8sNomPllLurrsrXW8oR6LwJnJDoymedm78buwa9LxgvFgq9X9pnWIW8FdUzAe7zzvbw6nJRYov/ud/WAz8HfOB5EelzpPpR+rlcTnN3ZKue2bNrD+f9+YkwwWlal2GcPSAadHRr8g==

Cadena Original del complemento de certificación digital del SAT:

||1.1|7A93F928-9C96-41A0-9B81-DD09DC278E8A|2020-07-10T11:53:08|SAT970701NN3|VU1FIR6tv6O0rBO6J07DpYD3gxbidzx6NX+EluDX8J7OZHpgel/iHTNAoMxs8fs5irVa0SsePxyK6ju1Y+ZyZ7sPEdfJJZV0qeb2ohqtGUbXjSZVLePuWYt4vRFAOI607rR8UmPM7PJPqe0f+6C17kcoSteiRC9L5pL3PCIH0SnCbNNOU0pg44Rw/Kc7MT8GS5qJpf6kYpQeRED7uRd0mln3tAqXAu42OdCASvssHA/BHQAh9+AzdqjyDWxtlICmDfGQ6IqenXMJMGHtzyB/F33AZF4FgCqpQcp3GUmKzJBuu1pZsRW3B46L/80HHfmgTP/u+FOWOQcLUZ5mA==|00001000000403258748||

RFC del proveedor de certificación: SAT970701NN3 **Fecha y hora de certificación:** 2020-07-10 11:53:08
No. de serie del certificado SAT 00001000000403258748

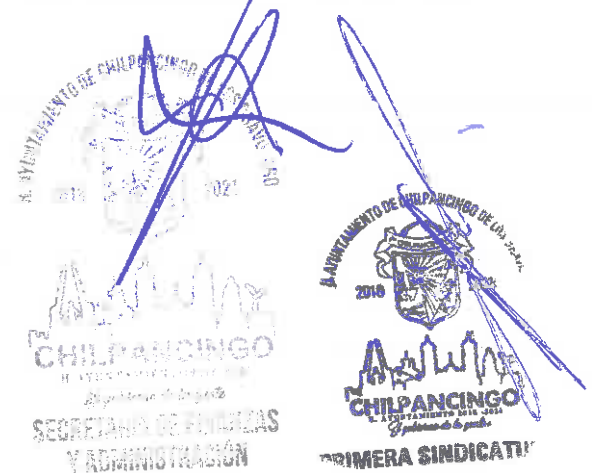

[⌂ \(http://www.gob.mx/\)](http://www.gob.mx/) Inicio

Verificación de comprobantes fiscales digitales por internet

A través de esta opción, usted podrá verificar si el comprobante fue certificado por el SAT

Folio fiscal*:

RFC emisor*:

RFC receptor*:



Proporcione los dígitos de la imagen*:

Verificar CFDI

* Datos obligatorios

RFC del emisor	Nombre o razón social del emisor	RFC del receptor	Nombre o razón social del receptor
MCB850101L21	MUNICIPIO DE CHILPANCINGO DE LOS BRAVO	SFA830301521	SECRETARÍA DE FINANZAS Y ADMINISTRACIÓN DEL ESTADO DE GUERRERO.
Folio fiscal	Fecha de expedición	Fecha certificación SAT	PAC que certificó
7A93F928-9C96-41A0-9B81-DD09DC278E8A	2020-07-10T11:24:23	2020-07-10T11:53:08	SAT970701NN3
Total del CFDI	Efecto del comprobante	Estado CFDI	Estatus de cancelación
\$4,455,587.17	Ingreso	Vigente	Cancelable con aceptación

Imprimir

Enlaces

- [Declaración de Accesibilidad \(https://www.gob.mx/accesibilidad\)](https://www.gob.mx/accesibilidad)
- [Política de privacidad \(https://www.gob.mx/privacidad\)](https://www.gob.mx/privacidad)
- [Términos y Condiciones \(https://www.gob.mx/terminos\)](https://www.gob.mx/terminos)
- [Marco Jurídico \(http://www.ordenjuridico.gob.mx\)](http://www.ordenjuridico.gob.mx)
- [Portal de Obligaciones de Transparencia \(http://portaltransparencia.gob.mx\)](http://portaltransparencia.gob.mx)
- [Sistema Infomex \(https://www.infomex.org.mx/gobiernofederal/home.action\)](https://www.infomex.org.mx/gobiernofederal/home.action)
- [INAL \(http://inicio.ifai.org.mx/SitePages/ifai.aspx\)](http://inicio.ifai.org.mx/SitePages/ifai.aspx)
- [Mapa de sitio \(https://www.gob.mx/sitemap\)](https://www.gob.mx/sitemap)

¿Qué es gob.mx?

Es el portal único de trámites, información y participación ciudadana. [Leer más \(https://www.gob.mx/que-es-gobmx\)](https://www.gob.mx/que-es-gobmx)

- [English \(https://www.gob.mx/en/index\)](https://www.gob.mx/en/index)
- [Temas \(https://www.gob.mx/temas\)](https://www.gob.mx/temas)
- [Reformas \(http://reformas.gob.mx\)](http://reformas.gob.mx)

Contacto

Mesa de ayuda: dudas e información
gobmx@funcionpublica.gob.mx

[Denuncia contra servidores públicos \(https://www.gob.mx/tramites/ficha/presentacion-de-quejas-y-denuncias-en-la-sfp/SFP54\)](https://www.gob.mx/tramites/ficha/presentacion-de-quejas-y-denuncias-en-la-sfp/SFP54)

Mantente informado. Suscríbete.

usuario@ejemplo.com



Síguenos en

[\(https://www.facebook.com/gobmx\)](https://www.facebook.com/gobmx) [\(https://twitter.com/gobmx\)](https://twitter.com/gobmx)

10/07/20 P 10

RFC emisor: MCB85
Nombre emisor: MUNICI
 BRAVO
Folio: 0401
RFC receptor: SFA830
Nombre receptor: SECRE
 IÓN DE
Uso CFDI: Por def

0.0
 25,231.22 +
 227,081.02 +
 495,065.24 +
 4,455,587.17 +
 53,573.00
 005
 5,256,537.65

Clave fiscal: FAD57762-D3FA-498F-A58B-2505D74C1C51
No. de serie del CSD: 00001000000412357002
Clave: B
Código postal, fecha y hora de emisión: 39000 2020-07-10 11:04:03
Concepto de comprobante: Ingreso
Régimen fiscal: Personas Morales con Fines no Lucrativos

Conceptos

Clave del producto y/o servicio	No. identificación
01010101	
Descripción:	PARTICIPACIONES CORRES PONDIENTE

Valor unitario	Importe	Descuento	No. de pedimento	No. de cuenta predial
25231.22	25231.22			

5,256,537.65
 0.0000+
 10/JULIO/20
 U.C

Moneda: Pes
Forma de pago: Tran
Método de pago: Pag
Condiciones de pago: CON

Subtotal \$ 25,231.22
Total \$ 25,231.22

Sello digital del CFDI:

SHojiKriO8pW3eL7fjo5hfuBujDgNsKnHLEiBpKtI4KgidSa2kbP6WXRbvYNo+7tSWuOq12xO0+KZJg9NozyeIH3odVullRiNvrz3jd2JgB2kU0OFNg4Sne9c8qJE+7PD6m8WMyIixvPZyIR3BLI
 MWS2kiL39+LpgiljvYLB9TpTqDI5CRPEO/1rAf+TNOteySve2nVbGuakSpGvUObMP0w3kFP4xHW1ZljsdeAVatMODDMRn2rWfkr9GcsB8WCTknnbhp6+XZClq4oTvWYlduJY8jEYyT
 xKdh16kXBRpdZJhN9QXEIpAhFKEZu7F8UPaPcfwp0uwVZW5g==

Sello digital del SAT:

TDfDQut1I5431p+CffjjzgEPWdK4Ascml4whbhnP2iYlkm3enP/tWohTxenNeN771Le2yM9pipHBv4Sod3qIHMeClOo6BOyNiA4RdqATV3KsEYJO4Gld1Vg4FmkuTwK7f/KYT/0yUvpYOZtCh9
 QyxwShxDbaJtvsgpqy4Q5EBmfjDoyldfUJRK6VnjHKHX6qNOhLXhl+LPERSDVX/6ibib7OpVwPaJdSXlh3imW3PMbO/p54nrVWLf4VUzEdeagVsmXKrWTVm6gJwv6NawYUSkrLqiVeuD/Vv
 IOJep6WJsm/rcznBtNZK4IFdkunwV1PBmbEB+00KPPTS74dyWg==

Cadena Original del complemento de certificación digital del SAT:

||1.1|FAD57762-D3FA-498F-A58B-2505D74C1C51|2020-07-10T11:49:28|SAT970701NN3|SHojiKriO8pW3eL7fjo5hfuBujDgNsKnHLEiBpKtI4KgidSa2kbl
 6WXRbvYNo+7tSWuOq12xO0+KZJg9NozyeIH3odVullRiNvrz3jd2JgB2kU0OFNg4Sne9c8qJE+7PD6m8WMyIixvPZyIR3BLHMWS2kiL39+LpgiljvYLB9T
 pTqDI5CRPEO/1rAf+TNOteySve2nVbGuakSpGvUObMP0w3kFP4xHW1ZljsdeAVatMODDMRn2rWfkr9GcsB8WCTknnbhp6+XZClq4oTvWYlduJY
 8jEYyTxKdh16kXBRpdZJhN9QXEIpAhFKEZu7F8UPaPcfwp0uwVZW5g==|00001000000403258748|

RFC del proveedor de certificación: SAT970701NN3
No. de serie del certificado SAT 00001000000403258748

Fecha y hora de certificación: 2020-07-10 11:49:28

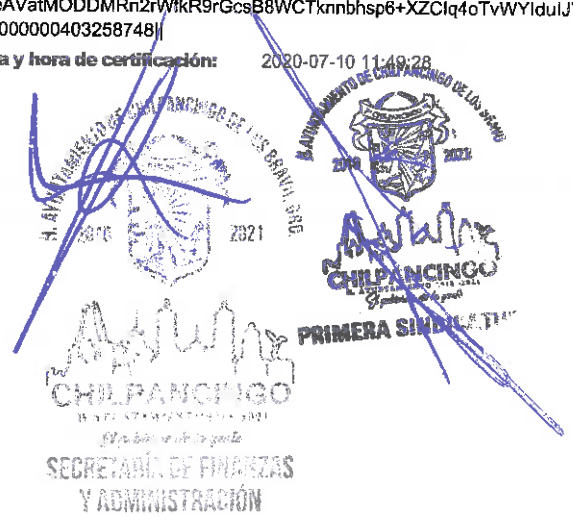

 (<http://www.gob.mx/>) Inicio

Verificación de comprobantes fiscales digitales por internet

A través de esta opción, usted podrá verificar si el comprobante fue certificado por el SAT

Folio fiscal*:

RFC emisor*:

RFC receptor*:



Proporcione los dígitos de la imagen*:

Verificar CFDI

* Datos obligatorios

RFC del emisor	Nombre o razón social del emisor	RFC del receptor	Nombre o razón social del receptor
MCB850101L21	MUNICIPIO DE CHILPANCINGO DE LOS BRAVO	SFA830301521	SECRETARÍA DE FINANZAS Y ADMINISTRACIÓN DEL ESTADO DE GUERRERO.
Folio fiscal	Fecha de expedición	Fecha certificación SAT	PAC que certificó
FAD57762-D3FA-498F-A58B-2505D74C1C51	2020-07-10T11:04:03	2020-07-10T11:49:28	SAT970701NN3
Total del CFDI	Efecto del comprobante	Estado CFDI	Estatus de cancelación
\$25,231.22	ingreso	Vigente	Cancelable con aceptación

Imprimir

Enlaces

- [Declaración de Accesibilidad \(https://www.gob.mx/accesibilidad\)](https://www.gob.mx/accesibilidad)
- [Política de privacidad \(https://www.gob.mx/privacidad\)](https://www.gob.mx/privacidad)
- [Términos y Condiciones \(https://www.gob.mx/terminos\)](https://www.gob.mx/terminos)
- [Marco Jurídico \(http://www.ordenjuridico.gob.mx\)](http://www.ordenjuridico.gob.mx)
- [Portal de Obligaciones de Transparencia \(http://portaltransparencia.gob.mx\)](http://portaltransparencia.gob.mx)
- [Sistema Infomex \(https://www.infomex.org.mx/gobiernofederal/home.action\)](https://www.infomex.org.mx/gobiernofederal/home.action)
- [INAI \(http://inicio.ifai.org.mx/SitePages/ifai.aspx\)](http://inicio.ifai.org.mx/SitePages/ifai.aspx)
- [Mapa de sitio \(https://www.gob.mx/sitemap\)](https://www.gob.mx/sitemap)

¿Qué es gob.mx?

Es el portal único de trámites, información y participación ciudadana. [Leer más \(https://www.gob.mx/que-es-gobmx\)](https://www.gob.mx/que-es-gobmx)

- [English \(https://www.gob.mx/en/index\)](https://www.gob.mx/en/index)
- [Temas \(https://www.gob.mx/temas\)](https://www.gob.mx/temas)
- [Reformas \(http://reformas.gob.mx\)](http://reformas.gob.mx)

Contacto

Mesa de ayuda: dudas e información
gobmx@funcionpublica.gob.mx

[Denuncia contra servidores públicos \(https://www.gob.mx/tramites/ficha/presentacion-de-quejas-y-denuncias-en-la-sfp/SFP54\)](https://www.gob.mx/tramites/ficha/presentacion-de-quejas-y-denuncias-en-la-sfp/SFP54)

Mantente informado. Suscríbete.



Síguenos en

[\(https://www.facebook.com/gobmx\)](https://www.facebook.com/gobmx) [\(https://twitter.com/gobmx\)](https://twitter.com/gobmx)

RFC emisor: MCB850101L21
Nombre emisor: MUNICIPIO DE CHILPANCINGO DE LOS BRAVO
Folio: 0403
RFC receptor: SFA830301521
Nombre receptor: SECRETARÍA DE FINANZAS Y ADMINISTRACIÓN DEL ESTADO DE GUERRERO
Uso CFDI: Por definir

Folio fiscal: 30DE5A12-D832-4DD2-8087-63464963B7AD
No. de serie del CSD: 00001000000412357002
Serie: B
Código postal, fecha y hora de emisión: 39000 2020-07-10 11:18:51
Efecto de comprobante: Ingreso
Régimen fiscal: Personas Morales con Fines no Lucrativos

Conceptos

Clave del producto y/o servicio	No. identificación	Cantidad	Clave de unidad	Unidad	Valor unitario	Importe	Descuento	No. de pedimento	No. de cuenta predial
01010101		1	MON	MES	495065.24	495065.24			
Descripción	PARTICIPACIONES FEDERALES A MUNICIPIOS (FONDO DE FOMENTO MUNICIPAL), CORRESPONDIENTES AL DIA 6 DE JULIO DE 2020.								

Moneda: Peso Mexicano
Forma de pago: Transferencia electrónica de fondos (incluye SPEI)
Método de pago: Pago en una sola exhibición
Condiciones de pago: CONTADO

Subtotal \$ 495,065.24
Total \$ 495,065.24

Sello digital del CFDI:

CHjY9c8HcUjOX/nSasaunEIZjJGqPC6KuXPj4a0p8+0TQaife4Ca9i+srI9bVr6avDcEe/UirH7ddLpDoLqdkmlt3PGUHsrWd9AeenkqS/Z8kLf3LbzP1chFhKQPwLj94L/i+qBPxMevD8QCOzjHOFjK8FIKyNAleCd2dApmLQ1Exp7Mti5qVjU21tOZJ4Izk6jI0E6HsdSkI9nRJEDkZQ4Zn7dgeXJ7cz1sJ3ZvJZBIAH1LtcJ2ePKVBlp3xdCjCz1/97BIs10hQNPf3lae8cH0hdwrbnyvuYpN8aXx0nicLS9q7gRYAmbV/19F8IDPPUj908GW79gkacEhu8WQ==

Sello digital del SAT:

DCzLJstqS4Qw4M42b5DsvFGG9ODYgfoB4YNpHO0FK+lqoFqS9VPT00LgRsDqw/U3PwVaK/V1utuhFEUXO2wRIFGIKYViE2IXpfvqUW/FB42QFZjJzq/Q4ICHweAnbDcPleQqeE86RoNo+vyGFxdL4OSPrrv7kV7GtiVfXjkuobAISPdailCpqqgz5kckcl37JKSISBmcSpT4cz1+dO0mWwhkB+1DnQcUd4PN/ZrpXELF7eA+U9Mzi7NKId8TA7fwBB0Sjkm96VeVmT2a+qzN+Wluerq7+ptiHQ8WJu4x5eAZswHdlkOGzyP/4atVQSP1t9KFaSF40KI1kA==

Cadena Original del complemento de certificación digital del SAT:

||1.1|30DE5A12-D832-4DD2-8087-63464963B7AD|2020-07-10T11:52:15|SAT970701NN3|CHjY9c8HcUjOX/nSasaunEIZjJGqPC6KuXPj4a0p8+0TQaifeCa9i+srI9bVr6avDcEe/UirH7ddLpDoLqdkmlt3PGUHsrWd9AeenkqS/Z8kLf3LbzP1chFhKQPwLj94L/i+qBPxMevD8QCOzjHOPjK8FIKyNAleCd2dApmLQ1xp7Mti5qVjU21tOZJ4Izk6jI0E6HsdSkI9nRJEDkZQ4Zn7dgeXJ7cz1sJ3ZvJZBIAH1LtcJ2ePKVBlp3xdCjCz1/97BIs10hQNPf3lae8cH0hdwrbnyvuYpN8ax0nioLS9q7gRYAmbV/19F8IDPPUj908GW79gkacEhu8WQ==|00001000000403258748||

RFC del proveedor de certificación: SAT970701NN3 **Fecha y hora de certificación:** 2020-07-10 11:52:15
No. de serie del certificado SAT 00001000000403258748

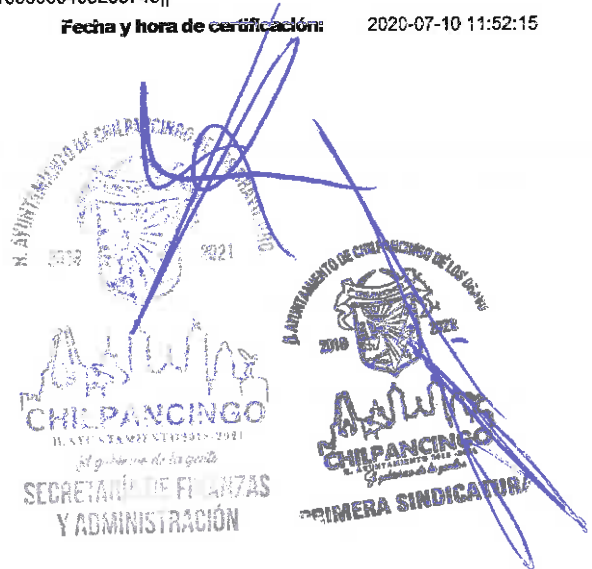

[⌂ \(http://www.gob.mx/\)](http://www.gob.mx/) Inicio

Verificación de comprobantes fiscales digitales por internet

A través de esta opción, usted podrá verificar si el comprobante fue certificado por el SAT

Folio fiscal*:

RFC emisor*:

RFC receptor*:



Proporcione los dígitos de la imagen*:

Verificar CFDI

* Datos obligatorios

RFC del emisor	Nombre o razón social del emisor	RFC del receptor	Nombre o razón social del receptor
MCB850101L21	MUNICIPIO DE CHILPANCINGO DE LOS BRAVO	SFA830301521	SECRETARÍA DE FINANZAS Y ADMINISTRACIÓN DEL ESTADO DE GUERRERO
Folio fiscal	Fecha de expedición	Fecha certificación SAT	PAC que certificó
30DE5A12-D832-4DD2-8087-63464963B7AD	2020-07-10T11:18:51	2020-07-10T11:52:15	SAT970701NN3
Total del CFDI	Efecto del comprobante	Estado CFDI	Estatus de cancelación
\$495,065.24	Ingreso	Vigente	Cancelable con aceptación

Imprimir

Enlaces

- [Declaración de Accesibilidad \(https://www.gob.mx/accesibilidad\)](https://www.gob.mx/accesibilidad)
- [Política de privacidad \(https://www.gob.mx/privacidad\)](https://www.gob.mx/privacidad)
- [Términos y Condiciones \(https://www.gob.mx/terminos\)](https://www.gob.mx/terminos)
- [Marco Jurídico \(http://www.ordenjuridico.gob.mx\)](http://www.ordenjuridico.gob.mx)
- [Portal de Obligaciones de Transparencia \(http://portaltransparencia.gob.mx\)](http://portaltransparencia.gob.mx)
- [Sistema Infomex \(https://www.infomex.org.mx/gobiernofederal/home.action\)](https://www.infomex.org.mx/gobiernofederal/home.action)
- [INAI \(http://inicio.ifai.org.mx/SitePages/ifai.aspx\)](http://inicio.ifai.org.mx/SitePages/ifai.aspx)
- [Mapa de sitio \(https://www.gob.mx/sitemap\)](https://www.gob.mx/sitemap)

¿Qué es gob.mx?

Es el portal único de trámites, información y participación ciudadana. [Leer más \(https://www.gob.mx/que-es-gobmx\)](https://www.gob.mx/que-es-gobmx)

- [English \(https://www.gob.mx/en/index\)](https://www.gob.mx/en/index)
- [Temas \(https://www.gob.mx/temas\)](https://www.gob.mx/temas)
- [Reformas \(http://reformas.gob.mx\)](http://reformas.gob.mx)

Contacto

Mesa de ayuda: dudas e información
gobmx@funcionpublica.gob.mx

[Denuncia contra servidores públicos \(https://www.gob.mx/tramites/ficha/presentacion-de-quejas-y-denuncias-en-la-sfp/SFP54\)](https://www.gob.mx/tramites/ficha/presentacion-de-quejas-y-denuncias-en-la-sfp/SFP54)

Mantente informado. Suscríbete.



Síguenos en

[\(https://www.facebook.com/gobmx\)](https://www.facebook.com/gobmx) [\(https://twitter.com/gobmx\)](https://twitter.com/gobmx)



H. AYUNTAMIENTO MUNICIPAL DE CHILPANCINGO, GRO.

SECRETARIA DE FINANZAS Y ADMINISTRACION

GASTO CORRIENTE

CHILPANCINGO

PÓLIZA DE INGRESOS (DI-2) NO. 33

PROGRAMA: GASTO CORRIENTE
 FECHA: 15/jul/20
 REFERENCIA: / O-I No. 1 Fecha: (01/ene/20) /
 BENEFICIARIO: MUNICIPIO DE CHILPANCINGO DE LOS BRAVO, GUERRERO
 CONCEPTO: REGISTRO DE LAS PARTICIPACIONES FEDERALES A MUNICIPIOS AL RAMO XXVIII CORRESPONDIENTE AL DÍA 15 DE JULIO DE 2020

C U E N T A	DESCRIPCIÓN (CRI)	MONTO
181010101	FONDO GENERAL DE PARTICIPACIONES UNIDAD ADMINISTRATIVA: DIRECCION DE INGRESOS FUENTE DE FINANCIAMIENTO: 15 - RECURSOS FEDERALES	4,283,915.20
1810103	FONDO PARA LA INFRAESTRUCTURA A MUNICIPIOS (Fondo de compensación FIM) UNIDAD ADMINISTRATIVA: DIRECCION DE INGRESOS FUENTE DE FINANCIAMIENTO: 15 - RECURSOS FEDERALES	407,457.56
1810103	FONDO PARA LA INFRAESTRUCTURA A MUNICIPIOS (Fondo de comp. Gasolina y Diésel FIM) UNIDAD ADMINISTRATIVA: DIRECCION DE INGRESOS FUENTE DE FINANCIAMIENTO: 15 - RECURSOS FEDERALES	349,186.55
1810202	FONDO DE AHORRO PARA CONTINGENCIAS (DESCUENTO FONDO GENERAL) UNIDAD ADMINISTRATIVA: DIRECCION DE INGRESOS FUENTE DE FINANCIAMIENTO: 15 - RECURSOS FEDERALES	587,086.02
1810204	PRESTAMO P/CONTINGENCIAS FINANCIERAS (DESCUENTO CAPITAL PRESTAMO) UNIDAD ADMINISTRATIVA: DIRECCION DE INGRESOS FUENTE DE FINANCIAMIENTO: 15 - RECURSOS FEDERALES	427,000.00
1810215	ISR POR CUENTA DE CAPACH (DESCUENTO FONDO GENERAL) UNIDAD ADMINISTRATIVA: DIRECCION DE INGRESOS FUENTE DE FINANCIAMIENTO: 15 - RECURSOS FEDERALES	572,859.00
Monto total		6,627,504.33

C U E N T A	PLAN DE CUENTAS (CONTABILIDAD)	DEBE	HABER
42111008001001001001	FONDO GENERAL DE PARTICIPACIONES		4,283,915.20
42111008001001003	FONDO PARA LA INFRAESTRUCTURA A MUNICIPIOS		407,457.56
42111008001001003	FONDO PARA LA INFRAESTRUCTURA A MUNICIPIOS		349,186.55
42111008001002002	FONDO DE AHORRO PARA CONTINGENCIAS		587,086.02
42111008001002004	PRESTAMO P/CONTINGENCIAS FINANCIERAS		427,000.00
42111008001002015	ISR POR CUENTA DE CAPACH		572,859.00
11225021027002	PARTICIPACIONES FEDERALES	4,283,915.20	
11225021023002	PARTICIPACIONES FEDERALES	1,916,589.13	
11226	CUENTAS POR COBRAR A ENTIDADES FEDERATIVAS Y MUNICIPIOS	427,000.00	
11225021027002	PARTICIPACIONES FEDERALES		4,283,915.20
11225021023002	PARTICIPACIONES FEDERALES		1,916,589.13
11226	CUENTAS POR COBRAR A ENTIDADES FEDERATIVAS Y MUNICIPIOS		427,000.00
11121021027003002	CTA No. 135547783	4,283,915.20	
11121021027003002	CTA No. 135547783	407,457.56	
11121021027003002	CTA No. 135547783	349,186.55	
11239021027005	FONDO DE AHORRO	587,086.02	
11239021027007	PRESTAMO PARA CONTINGENCIAS FINANCIERAS	427,000.00	

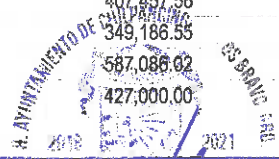

ELABORO C.P. LETICIA PANFAGAN SALAZAR RESPONSABLE DE PROGRAMA	REVISO L.C. NETZAHUALCOYOTL LOPEZ MARTINEZ DIRECTOR DE CUENTA PUBLICA	AUTORIZO M.A. WILIBERTO VALENTE PASTOR SECRETARIO DE FINANZAS Y ADMINISTRACION
--	--	---

Capturado por: LETICIA Última modificación por: LETICIA



H. AYUNTAMIENTO MUNICIPAL DE CHILPANCINGO, GRO.

SECRETARIA DE FINANZAS Y ADMINISTRACION

GASTO CORRIENTE

CHILPANCINGO

PÓLIZA DE INGRESOS
(DI-2) NO. 33

PROGRAMA: GASTO CORRIENTE

FECHA: 15/jul/20

C U E N T A	PLAN DE CUENTAS (CONTABILIDAD)	DEBE	HABER
1 1 2 3 9 0 2 1 0 2 7 0 1 0	DESCUENTOS POR CUENTA DE CAPACH (IMSS E ISR)	572,859.00	
	Sumas iguales	13,255,008.66	13,255,008.66
C U E N T A	PLAN DE CUENTAS (PRESUPUESTO)	DEBE	HABER
8 1 2	LEY DE INGRESOS POR EJECUTAR	6,627,504.33	
8 1 4	LEY DE INGRESOS DEVENGADA		6,627,504.33
8 1 4	LEY DE INGRESOS DEVENGADA	6,627,504.33	
8 1 5	LEY DE INGRESOS RECAUDADA		6,627,504.33

ELABORÓ

C.P. LETICIA BARRAGAN SALAZAR
RESPONSABLE DE PROGRAMA

Capturado por LETICIA

Última modificación por: LETICIA

Coram / Póliza

REVISÓ

L.C. NETZAHUALCOYOTL LOPEZ MARTINEZ
DIRECTOR DE CUENTA PUBLICA

jueves 07 enero 2021 12:01

AUTORIZÓ

M.A. WILIBERTO VALENTE PASTOR
SECRETARIO DE FINANZAS Y ADMINISTRACION



Página 2 de 2

SECRETARIA DE FINANZAS

H. AYUNTAMIENTO MUNICIPAL DE CHILPANCINGO, GRO.

SECRETARIA DE FINANZAS Y ADMINISTRACION

GASTO CORRIENTE

PÓLIZAS DE JULIO DE 2020



POLIZA No. 33 TIPO: 9 DEL DIA 15 JULIO 2020

CUENTA	PLAN DE CUENTAS (CONTABILIDAD)	DEBE	HABER
1112	BANCOS/TESORERÍA		
11121021027003002	CTA No. 135547783		
N/P			
1		4,283,915.20	
2		407,457.56	
3		349,186.55	
		5,040,559.31	

CUENTA	PLAN DE CUENTAS (CONTABILIDAD)	DEBE	HABER
1122	CUENTAS POR COBRAR A CORTO		
11225021023002	PARTICIPACIONES FEDERALES		
N/P			
4		1,916,589.13	
5			1,916,589.13
		1,916,589.13	1,916,589.13

CUENTA	PLAN DE CUENTAS (CONTABILIDAD)	DEBE	HABER
1122	CUENTAS POR COBRAR A CORTO		
11225021027002	PARTICIPACIONES FEDERALES		
N/P			
6		4,283,915.20	
7			4,283,915.20
		4,283,915.20	4,283,915.20

CUENTA	PLAN DE CUENTAS (CONTABILIDAD)	DEBE	HABER
1122	CUENTAS POR COBRAR A CORTO		
11226	CUENTAS POR COBRAR A ENTIDADES FEDERATIVAS Y MUNICIPIOS		
N/P			
8		427,000.00	
9			427,000.00
		427,000.00	427,000.00

CUENTA	PLAN DE CUENTAS (CONTABILIDAD)	DEBE	HABER
1123	DEUDORES DIVERSOS POR COBRAR A		
11239021027005	FONDO DE AHORRO		
N/P			
10		587,086.02	
		587,086.02	

CUENTA	PLAN DE CUENTAS (CONTABILIDAD)	DEBE	HABER
1123	DEUDORES DIVERSOS POR COBRAR A		
11239021027007	PRESTAMO PARA CONTINGENCIAS FINANCIERAS		
N/P			
11		427,000.00	
		427,000.00	

CUENTA	PLAN DE CUENTAS (CONTABILIDAD)	DEBE	HABER
1123	DEUDORES DIVERSOS POR COBRAR A		
11239021027010	DESCUENTOS POR CUENTA DE CAPACH (IMSS E ISR)		
N/P			
12		572,859.00	
		572,859.00	

POLIZA No. 33 TIPO: 9 DEL DIA 15 JULIO 2020

CUENTA	PLAN DE CUENTAS (CONTABILIDAD)	DEBE	HABER
4211	PARTICIPACIONES		
42111008001001001	FONDO GENERAL DE PARTICIPACIONES		
N/P			
13			4,283,915.20
			4,283,915.20

CUENTA	PLAN DE CUENTAS (CONTABILIDAD)	DEBE	HABER
4211	PARTICIPACIONES		
42111008001001003	FONDO PARA LA INFRAESTRUCTURA A MUNICIPIOS		
N/P			
14			407,457.56
15			349,186.55
			756,644.11

CUENTA	PLAN DE CUENTAS (CONTABILIDAD)	DEBE	HABER
4211	PARTICIPACIONES		
42111008001002002	FONDO DE AHORRO PARA CONTINGENCIAS		
N/P			
16			587,086.02
			587,086.02

CUENTA	PLAN DE CUENTAS (CONTABILIDAD)	DEBE	HABER
4211	PARTICIPACIONES		
42111008001002004	PRESTAMO P/CONTINGENCIAS FINANCIERAS		
N/P			
17			427,000.00
			427,000.00

CUENTA	PLAN DE CUENTAS (CONTABILIDAD)	DEBE	HABER
4211	PARTICIPACIONES		
42111008001002015	ISR POR CUENTA DE CAPACH		
N/P			
18			572,859.00
			572,859.00

FOLIO: 01720135547783

INFORMACION DEL CLIENTE

RAZON SOCIAL MUNICIPIO DE CHILPANCINGO DE LOS BRAVO
 RFC MCB850101L21
 CALLE ANDADOR 1ER CONGRESO DE ASN
 COLONIA COL. COL CHILPANCINGO DE LOS BRAVOS CENTRO
 C.P. 39000 GUERRERO

DATOS GENERALES:

DENOMINACION CUENTA:
 LUGAR Y FECHA DE EMISION: CIUDAD DE MEXICO 2020-08-03T10:02:20
 SUCURSAL ORIGEN 0172 TSF CORPORATIVO EKT

RESUMEN

SALDO INICIAL DEL PERIODO	0.00	SALDO PROMEDIO	3,934,732.84
DEPOSITOS/ABONOS (+)	29,205,872.65	TASA BRUTA	0.2424%
INTERESES DEVENGADOS EN EL PERIODO	821.51	DIAS TRANSCURRIDOS	31
RETIROS/CARGOS (-)	28,791,793.05	ISR RETENIDO	0.00
COMISIONES COBRADAS (-)	400.00	TOTAL DE IMPUESTOS RETENIDOS	0.00
VA SOBRE COMISIONES COBRADAS	64.00		
SALDO FINAL	414,079.60		

SALDO INICIAL: 0.00

GAT Nominal:	0.00	antes de impuestos
GAT Real:	0.00	antes de impuestos
Tasa de interés:	0.00	
Comisiones cobradas:	400.00	

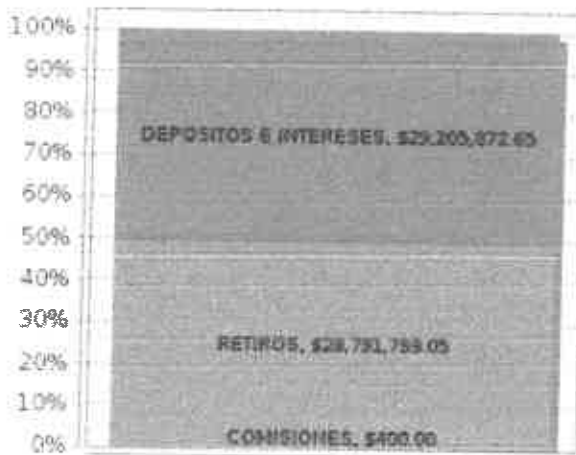

SALDO FINAL: 414,079.60

DETALLE DE MOVIMIENTOS REALIZADOS

PAG. 1

FECHA	No MOVIMIENTO	CONCEPTO	CARGO	ABONO	SALDO
2020/07/01		SALDO INICIAL DEL PERIODO			0.00
2020/07/06	2	TRANSFERENCIA SPEI A SU FAVOR EMISOR: INVEX CUENTA: 059180000835400018 NOM ORIGI: BANCO INVEX, S.A. FIDUCIARIO POR CT RASTREO: 20200706400590000406 REP: 0000573 CONCEPTO: PAGO AL MUNICIPIO CHILPANCINGO DE L		4,455,587.17	4,455,587.17
2020/07/06	3	TRANSFERENCIA SPEI A SU FAVOR EMISOR: INVEX CUENTA: 059180000835400018 NOM ORIGI: BANCO INVEX, S.A. FIDUCIARIO POR CT		227,081.02	4,682,668.19

Línea Azteca, desde la Ciudad de México al 5447-8810

DETALLE DE MOVIMIENTOS REALIZADOS

FECHA	No MOVIMIENTO	CONCEPTO	CARGO	ABONO	SALDO
2020/07/14	11	ORDEN DE TRANSFERENCIA SPEI RECEPTOR: SANTANDER NOM BENEF: MPIO DE CHILPANCINGO DATO NO VERIFICADO POR ESTA INSTITUCION. RASTREO: 200714011973594232I REF: 0140720 CONCEPTO: PAG NOMINAS GC 1RA JUL 20 SANTANDER	594,683.14		1,910,094.76
2020/07/14	12	ORDEN DE TRANSFERENCIA SPEI RECEPTOR: SCOTIABANK NOM BENEF: MPIO DE CHILPANCINGO DATO NO VERIFICADO POR ESTA INSTITUCION. RASTREO: 200714011973600786I REF: 0140720 CONCEPTO: PAG NOMINAS GC 1RA JUL 20 SCOTIABANK	1,905,305.54		4,789.22
2020/07/15	13	TRANSFERENCIA SPEI A SU FAVOR EMISOR: INVEK CUENTA: 059180000835400018 NOM ORIGI: BANCO INVEK, S.A. FIDUCIARIO POR CT RASTREO: 20200715400590000207 REF: 0000573 CONCEPTO: PAGO AL MUNICIPIO CHILPANCINGO DE L		4,283,915.20	4,288,704.42
2020/07/15	14	ORDEN DE TRANSFERENCIA SPEI RECEPTOR: BANAMEX NOM BENEF: MPIO DE CHILPANCINGO DATO NO VERIFICADO POR ESTA INSTITUCION. RASTREO: 200715011975953081I REF: 0150720 CONCEPTO: PAG COMPENSAC EXT AUT 1RA JUL BANAMEX	48,312.00		4,240,392.42
2020/07/15	15	ORDEN DE TRANSFERENCIA SPEI RECEPTOR: BBVA BANCOMER NOM BENEF: MPIO DE CHILPANCINGO DATO NO VERIFICADO POR ESTA INSTITUCION. RASTREO: 200715011975957885I REF: 0150720 CONCEPTO: PAG COMPENSAC EXT AUT 1RA JUL BBVA	46,312.00		4,194,080.42
2020/07/15	16	ORDEN DE TRANSFERENCIA SPEI RECEPTOR: BANORTE NOM BENEF: MPIO DE CHILPANCINGO DATO NO VERIFICADO POR ESTA INSTITUCION. RASTREO: 200715011975962553I REF: 0150720 CONCEPTO: PAG COMPENSAC EXT AUT 1RA JUL BANORTE			4,167,924.42
2020/07/15	17	ORDEN DE TRANSFERENCIA SPEI RECEPTOR: SANTANDER NOM BENEF: MPIO DE CHILPANCINGO DATO NO VERIFICADO POR ESTA INSTITUCION. RASTREO: 200715011975970872I REF: 0150720 CONCEPTO: PAG COMPENSAC EXT AUT 1RA JUL SANTANDER	144,936.00		4,022,988.42
2020/07/15	18	ORDEN DE TRANSFERENCIA SPEI RECEPTOR: AFIRME NOM BENEF: MPIO DE CHILPANCINGO Línea Azteca, desde la Ciudad de México al 5447-8810	24,156.00		3,998,832.42



FECHA	No MOVIMIENTO	CONCEPTO	CARGO	ABONO	SALDO
		DATO NO VERIFICADO POR ESTA INSTITUCION.			
		RASTREO: 20071501197597573I	REF: 0150720		
		CONCEPTO: PAG COMPENSAC EXT AUT IRA JUL APIRME			
2020/07/15	19	ORDEN DE TRANSFERENCIA SPEI	89,600.26		3,909,232.16
		RECEPTOR: APIRME			
		NOM BENEF: ALFREDO PERALTA RINCON			
		DATO NO VERIFICADO POR ESTA INSTITUCION.			
		RASTREO: 200715011976318293I	REF: 0150720		
		CONCEPTO: PAG FACT D170 MAT MALLA CICLONICA			
2020/07/15	20	ORDEN DE TRANSFERENCIA SPEI	78,000.00		3,831,232.16
		RECEPTOR: BBVA BANCOMER			
		NOM BENEF: NORMA ALARCON BARCENAS			
		DATO NO VERIFICADO POR ESTA INSTITUCION.			
		RASTREO: 200715011976326262I	REF: 0150720		
		CONCEPTO: PAG FACT P61 ADQ BOMBAS P FUMIGACION			
2020/07/15	21	TRANSFERENCIA SPEI A SU FAVOR		349,186.55	4,180,418.71
		EMISOR: SANTANDER			
		CUENTA: 014260655062792883			
		NOM ORIGI: SECRETARIA DE FINANZAS Y ADMINISTRACION			
		RASTREO: 2020071540014 BET0000460350160	REF: 6035016		
		CONCEPTO: INCENT GASOLINA FIM CHILPANCINGO DE			
2020/07/15	22	TRANSFERENCIA SPEI A SU FAVOR		407,457.56	4,587,876.27
		EMISOR: SANTANDER			
		CUENTA: 014260655062793510			
		NOM ORIGI: SECRETARIA DE FINANZAS Y ADMINISTRACION			
		RASTREO: 2020071540014 BET0000460354540	REF: 6035454		
		CONCEPTO: PDO COMP FIM CHILPANCINGO DE LOS BRA			
2020/07/16	23	COMISION TOKEN 2		400.00	
2020/07/16	24	IVA TOKEN 2		64.00	
2020/07/16	25	ORDEN DE TRANSFERENCIA SPEI		1,300.00	4,585,112.27
		RECEPTOR: BANAMEX			
		NOM BENEF: MPIO DE CHILPANCINGO			
		DATO NO VERIFICADO POR ESTA INSTITUCION.			
		RASTREO: 200716011978876244I	REF: 0160720		
		CONCEPTO: 2DA REMESA BONO DIA D PADRE GC BANAMEX			
2020/07/16	26	ORDEN DE TRANSFERENCIA SPEI	650.00		4,585,462.27
		RECEPTOR: BBVA BANCOMER			
		NOM BENEF: MPIO DE CHILPANCINGO			
		DATO NO VERIFICADO POR ESTA INSTITUCION.			
		RASTREO: 200716011978882883I	REF: 0160720		
		CONCEPTO: 2DA REMESA BONO DIA D PADRE GC BBVA			
2020/07/16	27	ORDEN DE TRANSFERENCIA SPEI	1,300.00		4,584,162.27
		RECEPTOR: BANORTE			



16/07/20

RFC emisor: MCB850101L21
Nombre emisor: MUNICIPIO DE CHILPANCINGO DE LOS BRAVO
Folio: 0413
RFC receptor: SFA830301521
Nombre receptor: SECRETARÍA DE FINANZAS Y ADMINISTRACIÓN DEL ESTADO DE GUERRERO.
Uso CFDI: Por definir

Folio fiscal:
No. de serie del CSD:
Serie:
Código postal, fecha y hora de emisión:
Efecto de comprobante:
Régimen fiscal:

91E2ACF6-1214-4518-90E4-732D87C5AFC4
 00001000000412357002
 B
 39000 2020-07-16 13:11:44
 Ingreso
 Personas Morales con Fines no Lucrativos

Conceptos

Clave del producto y/o servicio	No. identificación	Cantidad	Clave de unidad	Unidad	Valor unitario	Importe	Descuento	No. de pedimento	No. de cuenta predial
01010101		1	MON	MES	4283915.20	4283915.20			
Descripción: PARTICIPACIONES FEDERALES A MUNICIPIOS (FONDO GENERAL), CORRES PONDIENTES AL DÍA 15 DE JULIO DE 2020.									

Moneda: Peso Mexicano
Forma de pago: Transferencia electrónica de fondos (incluye SPEI)
Método de pago: Pago en una sola exhibición
Condiciones de pago: CONTADO

Subtotal \$ 4,283,915.20
Total \$ 4,283,915.20

Sello digital del CFDI:

Y1zUW4wyHBLBQqvQ2K7A9ncCUtg+779IKXnCI7092JOfCudsKMKSa32T/s/kyjtFdTe3zcOsyh3F3Fhw6A/w5v1QjQktUmx7N/M4UQDAv65qEruyWeS+CsHRe4ygWJqDs7rYOr3if0dNii1waBVclie2/OPa/5y4EOwPgaMSorWow5PBGnqlzp+LFMwxS7ul440WlvC/YmW+KHUakiwdVqSoQyV7oVQqzZOnvXTJPGrlR7tlzqZg45v+TJa8hWwy/SSO0xT5lNmvGaqPOvhxDNkaf7ON2gHFfqZMhzoXIF4nNtZyushEsD9Psf1j1uYmWw0fnvOzmFU8Pgtkiw==

Sello digital del SAT:

JbV6wLR5+KKI7hKly5t0t1nM2B4FSZNXEYJAHk4LauXdTtCe8yv/hkjKbQ8Vd8m6N9qTefbiqkj7zcWizlcO8RLUuQwtZgo+VSOlrLMR/dxTiglx1z/kF3D...
 bnmhQ+OeiX/T7Yd9GUW6WggEn09EbPbzPfi/N1viam90fPR1OIF4+E78Y/5suYyRyWLEWf1j+uTVsSI721tSh78ZnWPeVbN57WscjwB6mK9vbtEYad...
 XdIX70yNGeZqkL6YxjqTcQ8nsK1SbyJGAYzQ2G61ct8hwFMwg==

Cadena Original del complemento de certificación digital del SAT:

||1.1|91E2ACF6-1214-4518-90E4-732D87C5AFC4|2020-07-16T13:24:55|SAT970701NN3|Y1zUW4wyHBLBQqvQ2K7A9ncCUtg+779IKXnCI7092JOfCudsKMKSa32T/s/kyjtFdTe3zcOsyh3F3Fhw6A/w5v1QjQktUmx7N/M4UQDAv65qEruyWeS+CsHRe4ygWJqDs7rYOr3if0dNii1waBVclie2/OPa/5y4EOwPgaMSorWow5PBGnqlzp+LFMwxS7ul440WlvC/YmW+KHUakiwdVqSoQyV7oVQqzZOnvXTJPGrlR7tlzqZg45v+TJa8hWwy/SSO0xT5lNmvGaqPOvhxDNkaf7ON2gHFfqZMhzoXIF4nNtZyushEsD9Psf1j1uYmWw0fnvOzmFU8Pgtkiw==|00001000000403258748||

RFC del proveedor de certificación: SAT970701NN3 **Fecha y hora de certificación:** 2020-07-16 13:24:55
No. de serie del certificado SAT 00001000000403258748

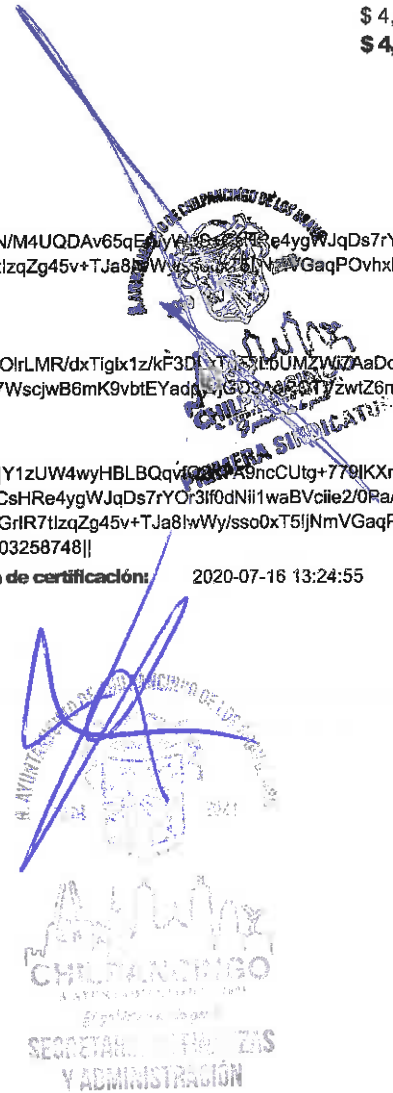

 (<http://www.gob.mx/>) Inicio

Verificación de comprobantes fiscales digitales por internet

A través de esta opción, usted podrá verificar si el comprobante fue certificado por el SAT

Folio fiscal*:

RFC emisor*:

RFC receptor*:

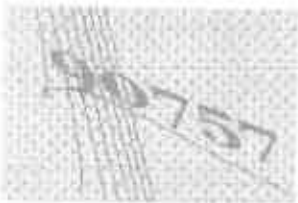

Proporcione los dígitos de la imagen*:

Verificar CFDI

* Datos obligatorios

RFC del emisor	Nombre o razón social del emisor	RFC del receptor	Nombre o razón social del receptor
MCB850101L21	MUNICIPIO DE CHILPANCINGO DE LOS BRAVO	SFA830301521	SECRETARÍA DE FINANZAS Y ADMINISTRACIÓN DEL ESTADO DE GUERRERO.
Folio fiscal	Fecha de expedición	Fecha certificación SAT	PAC que certificó
91E2ACF6-1214-4518-90E4-732D87C5AFC4	2020-07-16T13:11:44	2020-07-16T13:24:55	SAT970701NN3
Total del CFDI	Efecto del comprobante	Estado CFDI	Estatus de cancelación
\$4,283,915.20	Ingreso	Vigente	Cancelable con aceptación

Imprimir

Enlaces

- [Declaración de Accesibilidad \(https://www.gob.mx/accesibilidad\)](https://www.gob.mx/accesibilidad)
- [Política de privacidad \(https://www.gob.mx/privacidad\)](https://www.gob.mx/privacidad)
- [Términos y Condiciones \(https://www.gob.mx/terminos\)](https://www.gob.mx/terminos)
- [Marco Jurídico \(http://www.ordenjuridico.gob.mx\)](http://www.ordenjuridico.gob.mx)
- [Portal de Obligaciones de Transparencia \(http://portaltransparencia.gob.mx\)](http://portaltransparencia.gob.mx)
- [Sistema Infomex \(https://www.infomex.org.mx/gobiernofederal/home.action\)](https://www.infomex.org.mx/gobiernofederal/home.action)
- [INAI \(http://inicio.ifai.org.mx/SitePages/ifai.aspx\)](http://inicio.ifai.org.mx/SitePages/ifai.aspx)
- [Mapa de sitio \(https://www.gob.mx/sitemap\)](https://www.gob.mx/sitemap)

¿Qué es gob.mx?

Es el portal único de trámites, información y participación ciudadana. [Leer más \(https://www.gob.mx/que-es-gobmx\)](https://www.gob.mx/que-es-gobmx)

- [English \(https://www.gob.mx/en/index\)](https://www.gob.mx/en/index)
- [Temas \(https://www.gob.mx/temas\)](https://www.gob.mx/temas)
- [Reformas \(http://reformas.gob.mx\)](http://reformas.gob.mx)

Contacto

Mesa de ayuda: dudas e información
gobmx@funcionpublica.gob.mx

[Denuncia contra servidores públicos \(https://www.gob.mx/tramites/ficha/presentacion-de-quejas-y-denuncias-en-la-sfp/SFP54\)](https://www.gob.mx/tramites/ficha/presentacion-de-quejas-y-denuncias-en-la-sfp/SFP54)

Mantente informado. Suscríbete.



Síguenos en

[\(https://www.facebook.com/gobmx\)](https://www.facebook.com/gobmx) [\(https://twitter.com/gobmx\)](https://twitter.com/gobmx)

RFC emisor: MCB850101L21
Nombre emisor: MUNICIPIO DE CHILPANCINGO DE LOS BRAVO
Folio: 0406
RFC receptor: SFA830301521
Nombre receptor: SECRETARIA DE FINANZAS Y ADMINISTRACIÓN DEL ESTADO DE GUERRERO.
Uso CFDE: Por definir

Folio fiscal: CC5F3B3B-DCED-47B9-B99E-14FD628C9E1
No. de serie del CSD: 00001000000412357002
Serie: B
Código postal, fecha y hora de emisión: 39000 2020-07-16 12:16:59
Efecto de comprobante: Ingreso
Régimen fiscal: Personas Morales con Fines no Lucrativos

Conceptos

Clave del producto y/o servicio	No. identificación	Cantidad	Clave de unidad	Unidad	Valor unitario	Importe	Descuento	No. de pedimento	No. de cuenta predial
01010101		1	MON	MES	407457.56	407457.56			
Descripción	PARTICIPACIONES FEDERALES A MUNICIPIOS, FONDO DE COMPENSACIÓN (FONDO PARA LA INFRAESTRUCTURA A MUNICIPIOS), CORRESPONDIENTES AL DÍA 15 DE JULIO DE 2020.								

Moneda: Peso Mexicano
Forma de pago: Transferencia electrónica de fondos (incluye SPEI)
Método de pago: Pago en una sola exhibición
Condiciones de pago: CONTADO

Subtotal \$ 407,457.56
Total \$ 407,457.56

Sello digital del CFDI:

LjWclsFdmGdyuc9rCEMlBeGIRxwcbk329wE1beEWWs+9s3YlvyiER+RDgtohRwE6A+pBXjD9VRqqo/FRccTlt/wQgln8bOI/Q7YVLLL9jjjUCX/ebO5h+3C1QOwVSya+CFbk16dUxJf4uUIBndKNBcWo9SoGaJrEspRvdrwV+8U33TCHI9ClakhJNbaUKBnVxUW0j1SEIm7h2Nab+2Rc6UCiWOevl5POx8OrvKWeUia2sJMF48JZ4fZrPYibFdz0hI6jGW8w4s1zyIqB/tfBm7XmTVgbiPBhEr8RUUVcdxxGVbrH2Bs2mdCkEAoEie1bu1L03RELqnT0Mf92MyYtg==

Sello digital del SAT:

BNV9/Dwub45pikZiPhYfk/KgLV8QgvdvAQZ4s4Eu6d42A7PJHPp2EJSWpcrI08gJpl9nRsD4XphKrDom4Qk+ddqLGNzOZndhq9eck4hSKXZrVbd7E028gR2wJBOZE94BhMW9LudPluO8nwGf+rWg+yVMDH2PRE26Z6zAsq4oRcLQ4dqZB+fttoFNFBu9MF2S+BF0/H5OCIQ/WIHXJoTmMniamcAD4Av/fAVbw0HyPyf7gEPPCfzV3FYon4QLFPuXpI0n1tjGKiGpozYYZSemc/4AY)iMioa+rGMWkvf9SRKB87mPBF/Ex2Ph4TIW3qiDmi8hROMI3g/sVsb6DnQ==

Cadena Original del complemento de certificación digital del SAT:

||1.1|CC5F3B3B-DCED-47B9-B99E-14FD628C9ED3|2020-07-16T13:18:04|SAT970701NN3|LjWclsFdmGdyuc9rCEMlBeGIRxwcbk329wE1beEWWs+9s3YlvyiER+RDgtohRwE6A+pBXjD9VRqqo/FRccTlt/wQgln8bOI/Q7YVLLL9jjjUCX/ebO5h+3C1QOwVSya+CFbk16dUxJf4uUIBndKNBcWo9SoGaJrEspRvdrwV+8U33TCHI9ClakhJNbaUKBnVxUW0j1SEIm7h2Nab+2Rc6UCiWOevl5POx8OrvKWeUia2sJMF48JZ4fZrPYibFdz0hI6jGW8w4s1zyIqB/tfBm7XmTVgbiPBhEm8RUUVcdxxGVbrH2Bs2mdCkEAoEie1bu1L03RELqnT0Mf92MyYtg==|00001000000403258748||

RFC del proveedor de certificación: SAT970701NN3

Fecha y hora de certificación: 2020-07-16 13:18:04

No. de serie del certificado SAT 00001000000403258748

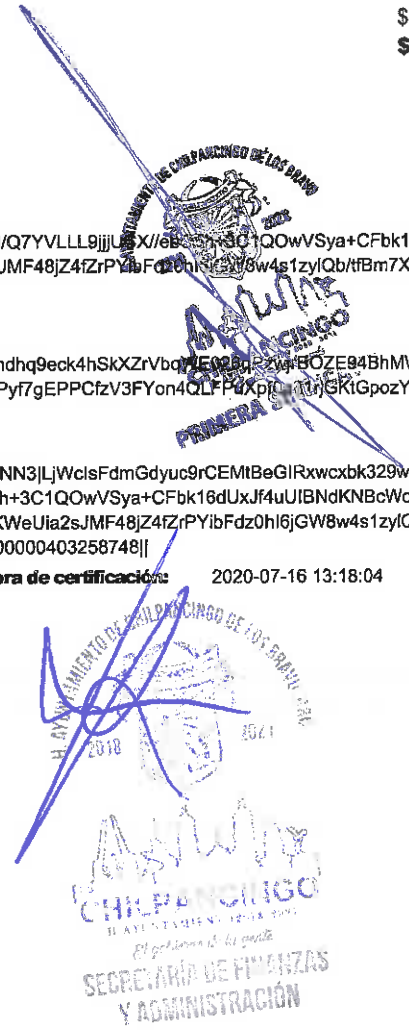

[⌂ \(http://www.gob.mx/\)](http://www.gob.mx/) Inicio

Verificación de comprobantes fiscales digitales por internet

A través de esta opción, usted podrá verificar si el comprobante fue certificado por el SAT

Folio fiscal*:

RFC emisor*:

RFC receptor*:



Proporcione los dígitos de la imagen*:

Verificar CFDI

* Datos obligatorios

RFC del emisor	Nombre o razón social del emisor	RFC del receptor	Nombre o razón social del receptor
MCB850101L21	MUNICIPIO DE CHILPANCINGO DE LOS BRAVO	SFA830301521	SECRETARIA DE FINANZAS Y ADMINISTRACIÓN DEL ESTADO DE GUERRERO.
Folio fiscal	Fecha de expedición	Fecha certificación SAT	PAC que certificó
CC5F3B3B-DCED-47B9-B99E-14FD628C9ED3	2020-07-16T12:16:59	2020-07-16T13:18:04	SAT970701NN3
Total del CFDI	Efecto del comprobante	Estado CFDI	Estatus de cancelación
\$407,457.56	Ingreso	Vigente	Cancelable con aceptación

imprimir

Enlaces

- [Declaración de Accesibilidad \(https://www.gob.mx/accesibilidad\)](https://www.gob.mx/accesibilidad)
- [Política de privacidad \(https://www.gob.mx/privacidad\)](https://www.gob.mx/privacidad)
- [Términos y Condiciones \(https://www.gob.mx/terminos\)](https://www.gob.mx/terminos)
- [Marco Jurídico \(http://www.ordenjuridico.gob.mx\)](http://www.ordenjuridico.gob.mx)
- [Portal de Obligaciones de Transparencia \(http://portaltransparencia.gob.mx\)](http://portaltransparencia.gob.mx)
- [Sistema Infomex \(https://www.infomex.org.mx/gobiernofederal/home.action\)](https://www.infomex.org.mx/gobiernofederal/home.action)
- [INAI \(http://inicio.ifai.org.mx/SitePages/ifai.aspx\)](http://inicio.ifai.org.mx/SitePages/ifai.aspx)
- [Mapa de sitio \(https://www.gob.mx/sitemap\)](https://www.gob.mx/sitemap)

¿Qué es gob.mx?

Es el portal único de trámites, información y participación ciudadana. [Leer más \(https://www.gob.mx/que-es-gobmx\)](https://www.gob.mx/que-es-gobmx)

- [English \(https://www.gob.mx/en/index\)](https://www.gob.mx/en/index)
- [Temas \(https://www.gob.mx/temas\)](https://www.gob.mx/temas)
- [Reformas \(http://reformas.gob.mx\)](http://reformas.gob.mx)

Contacto

Mesa de ayuda: dudas e información
gobmx@funcionpublica.gob.mx

[Denuncia contra servidores públicos \(https://www.gob.mx/tramites/ficha/presentacion-de-quejas-y-denuncias-en-la-sfp/SFP54\)](https://www.gob.mx/tramites/ficha/presentacion-de-quejas-y-denuncias-en-la-sfp/SFP54)

Mantente informado. Suscríbete.



Síguenos en

[\(https://www.facebook.com/gobmx\)](https://www.facebook.com/gobmx) [\(https://twitter.com/gobmx\)](https://twitter.com/gobmx)

Razon: MCB850101L21
Emisor: MUNICIPIO DE CHILPANCINGO DE LOS BRAVO
Folio: 0408
RFC receptor: SFA830301521
Nombre receptor: SECRETARÍA DE FINANZAS Y ADMINISTRACIÓN DEL ESTADO DE GUERRERO.
Uso CFDI: Por definir

Folio fiscal: CE06DF7E-3F36-4B15-92B5-DE25C89..
No. de serie del CSD: 00001000000412357002
Serie: B
Código postal, fecha y hora de emisión: 39000 2020-07-16 12:33:35
Efecto de comprobante: Ingreso
Régimen fiscal: Personas Morales con Fines no Lucrativos

Conceptos

Clave del producto y/o servicio	No. identificación	Cantidad	Clave de unidad	Unidad	Valor unitario	Importe	Descuento	No. de pedimento	No. de cuenta predial
01010101		1	MON	MES	349186.55	349186.55			
Descripción	PARTICIPACIONES FEDERALES A MUNICIPIOS, INCENTIVOS A LA VENTA FINAL DE GASOLINA Y DIESEL (FONDO PARA LA INFRAESTRUCTURA A MUNICIPIOS), CORRESPONDIENTES AL DÍA 15 DE JULIO DE 2020.								

Moneda: Peso Mexicano **Subtotal** \$ 349,186.55
Forma de pago: Transferencia electrónica de fondos (incluye SPEI) **Total** \$ 349,186.55
Método de pago: Pago en una sola exhibición
Condiciones de pago: CONTADO

Sello digital del CFDI:

YyPqn1FyOhZ3Z5jEUQ+0gWfPbPRDlyVq8pA/ztZ7hJpzrdJOMrscbEFS1OvVTq+JisUE/8s9YIR8RkNes5VAUSBXBSSTZg//gn9BIY5WZf+WNZ9N1iSLk8xbe5FIWZzjZNO/CYYciAQ56eEZ
Y8adDhAC3lwSBuo8YDFUnyJZBuKj8chEqj1Ulfctj/rMlnqu7rX4ZqCBsds5OUztL4pnAmQ+M70C1RmPthm635zDzooZTNUKwHuet/H/y6jgySr2TRs223GzW8UhlDxpEW2vS7IQYwg+k2N6
Qtd50eEs4WkRgdnS3oo4bc5rQyQz/DLywhu8Zvs7vExpOooWOjg==

Sello digital del SAT:

QCrm4ALHzXBjF2aC2eyDJcOceh325h0M+wRpkGtlu91h3biEntsorv6QxDp3j/2pMvx+vCkOMA8pzg5J63KRemxC/c0krOhWNhkHCPEKrd4M16QIZIEsc04B3Dyefh9zi1YKXGPE1DIQlo4U
JO8dxGUbkUHwgQJ3mCOUzxl3uYU1t3/Leyxgjs7UB3S3auKD9DEn7UsQtAkYjgicbll9HAsdL+y00ZIV/eExBkhQ4o1LCIOX7SRxd26Y4sbTuOfizqNdy6foz95SQzshZA12EVjllIG02XX4/EFN
g7PyTQN3a6s9tX2wNdZXo7SIOEXYk2dXuO6ztDPRmzGu/DQ==

Cadena Original del complemento de certificación digital del SAT:

||1.1|CE06DF7E-3F36-4B15-92B5-DE25C8989DA0|2020-07-16T13:20:14|SAT970701NN3|YyPqn1FyOhZ3Z5jEUQ+0gWfPbPRDlyVq8pA/ztZ7hJpzrdJ
mrsbcEFS1OvVTq+JisUE/8s9YIR8RkNes5VAUSBXBSSTZg//gn9BIY5WZf+WNZ9N1iSLk8xbe5FIWZzjZNO/CYYciAQ56eEZY8adDhAC3lwSBuo8YDFU
yJZBuKj8chEqj1Ulfctj/rMlnqu7rX4ZqCBsds5OUztL4pnAmQ+M70C1RmPthm635zDzooZTNUKwHuet/H/y6jgySr2TRs223GzW8UhlDxpEW2vS7IQYwg+
2N6Qtd50eEs4WkRgdnS3oo4bc5rQyQz/DLywhu8Zvs7vExpOooWOjg==|00001000000403258748||

RFC del proveedor de certificación: SAT970701NN3 **Fecha y hora de certificación:** 2020-07-16 13:20:14
No. de serie del certificado SAT 00001000000403258748

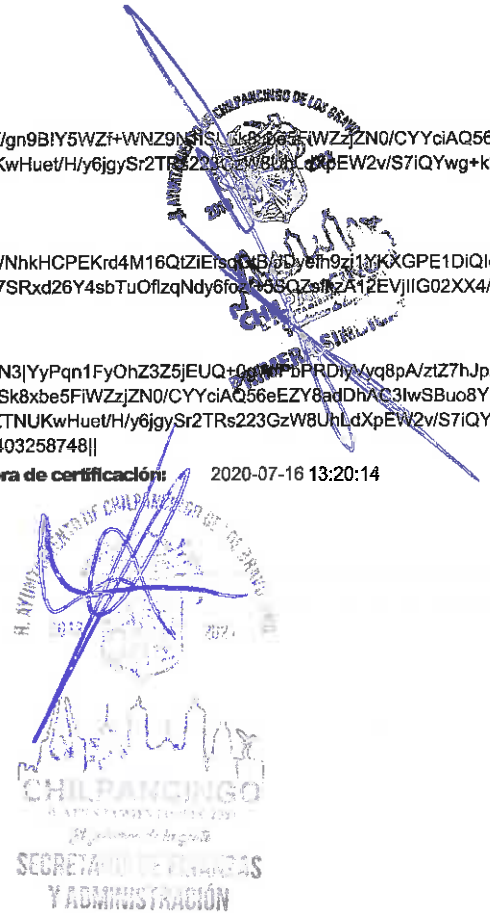

 (<http://www.gob.mx/>) Inicio

Verificación de comprobantes fiscales digitales por internet

A través de esta opción, usted podrá verificar si el comprobante fue certificado por el SAT

Folio fiscal*:

RFC emisor*:

RFC receptor*:



Proporcione los dígitos de la imagen*:

Verificar CFDI

* Datos obligatorios

RFC del emisor	Nombre o razón social del emisor	RFC del receptor	Nombre o razón social del receptor
MCB850101L21	MUNICIPIO DE CHILPANCINGO DE LOS BRAVO	SFA830301521	SECRETARÍA DE FINANZAS Y ADMINISTRACIÓN DEL ESTADO DE GUERRERO.
Folio fiscal	Fecha de expedición	Fecha certificación SAT	PAC que certificó
CE06DF7E-3F36-4B15-92B5-DE25C8989DA0	2020-07-16T12:33:35	2020-07-16T13:20:14	SAT970701NN3
Total del CFDI	Efecto del comprobante	Estado CFDI	Estatus de cancelación
\$349,186.55	Ingreso	Vigente	Cancelable con aceptación

Imprimir

Enlaces

- [Declaración de Accesibilidad \(https://www.gob.mx/accesibilidad\)](https://www.gob.mx/accesibilidad)
- [Política de privacidad \(https://www.gob.mx/privacidad\)](https://www.gob.mx/privacidad)
- [Términos y Condiciones \(https://www.gob.mx/terminos\)](https://www.gob.mx/terminos)
- [Marco Jurídico \(http://www.ordenjuridico.gob.mx\)](http://www.ordenjuridico.gob.mx)
- [Portal de Obligaciones de Transparencia \(http://portaltransparencia.gob.mx\)](http://portaltransparencia.gob.mx)
- [Sistema Infomex \(https://www.infomex.org.mx/gobiernofederal/home.action\)](https://www.infomex.org.mx/gobiernofederal/home.action)
- [INAI \(http://inicio.ifai.org.mx/SitePages/ifai.aspx\)](http://inicio.ifai.org.mx/SitePages/ifai.aspx)
- [Mapa de sitio \(https://www.gob.mx/sitemap\)](https://www.gob.mx/sitemap)

¿Qué es gob.mx?

Es el portal único de trámites, información y participación ciudadana. [Leer más \(https://www.gob.mx/que-es-gobmx\)](https://www.gob.mx/que-es-gobmx)

- [English \(https://www.gob.mx/en/index\)](https://www.gob.mx/en/index)
- [Temas \(https://www.gob.mx/temas\)](https://www.gob.mx/temas)
- [Reformas \(http://reformas.gob.mx\)](http://reformas.gob.mx)

Contacto

Mesa de ayuda: dudas e información
gobmx@funcionpublica.gob.mx

[Denuncia contra servidores públicos \(https://www.gob.mx/tramites/ficha/presentacion-de-quejas-y-denuncias-en-la-sfp/SFP54\)](https://www.gob.mx/tramites/ficha/presentacion-de-quejas-y-denuncias-en-la-sfp/SFP54)

Mantente informado. Suscríbete.



Síguenos en

[\(https://www.facebook.com/gobmx\)](https://www.facebook.com/gobmx) [\(https://twitter.com/gobmx\)](https://twitter.com/gobmx)

RFC emisor: MCB850101L21
Nombre emisor: MUNICIPIO DE CHILPANCINGO DE LOS BRAVO
Folio: 0412
RFC receptor: SFA830301521
Nombre receptor: SECRETARÍA DE FINANZAS Y ADMINISTRACIÓN DEL ESTADO DE GUERRERO.
Uso CFDI: Por definir

Folio fiscal:
No. de serie del CSD:
Serie:
Código postal, fecha y hora de emisión:
Efecto de comprobante:
Régimen fiscal:

03E31A49-3D9B-4119-AA6C-06ABEE161759
 00001000000412357002
 B
 39000 2020-07-16 13:08:58
 Ingreso
 Personas Morales con Fines no Lucrativos

Conceptos

Clave del producto y/o servicio	No. identificación	Cantidad	Clave de unidad	Unidad	Valor unitario	Importe	Descuento	No. de pedimento	No. de cuenta predial
01010101		1	MON	MES	587086.02	587086.02			
Descripción									
PARTICIPACIONES FEDERALES A MUNICIPIOS (FONDO GENERAL), CORRES PONDIENTES AL DÍA 15 DE JULIO DE 2020.									

Moneda: Peso Mexicano
Forma de pago: Transferencia electrónica de fondos (incluye SPEI)
Método de pago: Pago en una sola exhibición
Condiciones de pago: CONTADO

Subtotal \$ 587,086.02
Total \$ 587,086.02

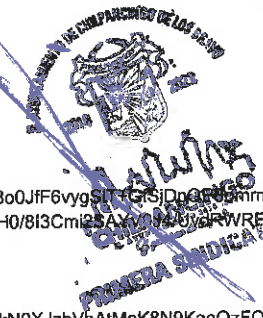

Sello digital del CFDI:

GLQyy1WJRuzJ9NuTNvFPBsDn3HWcDcraxaSTpqIZlltpwUlIToIlQYUfSPbGSwvfwg1L4qb0pulUmflBDwk+Tfh8XV5XB6x5adztiMe69KV3o0JfF6vygSIT+GfSjDpQP8ommo1X9anM/w2oSXNkOxB4qF2V4tvLa0122wnUEZTRzVHaSCBIYJ9U7ueVKJ1m4pYmqUqTlwTL2i3SG4zFJWzEGe1CzD2KVvoqjfm7ADAUNBdnTFQuX9t7H0/8i3Cmi2SAyV0J4/UvdRWRFB2MXtxhHScOPE4JZaouaW247/rmwKznX8BSzHMJUFw/wF/aolXFZ4LKHQ8L3mBXntA==

Sello digital del SAT:

PSm/WYyelyuHYcKAQxpuP0kupFeqx2/s9PvQN3SL+15cntzVLE6Yv1ab9dtCYGwzQPu7IUkXLBy7mS+c2mUj9lwq/fDuTs8tPTbmYrgkfxa5nkN0XJzbvbatMeK8N9KagQzFQc2BS106m/5483w2YE0SDbtWvjrkFoEcbeGLz3LIXRe5hers+FBwaT6uRYhp3osxri0+R2a2ltn8sWk1NpPkju1WE/36Mb45Jk69uvtki2yZYMe6cRvGTn8DUYpYc2z2T2NHYHO7c0EauQ0J+Zm4xCxHMQ+uhjfi8iAffQXZbaS32XGvUgR+7wF6qq1P9la+cdFvmgWHGFQytWJGzvw==

Cadena Original del complemento de certificación digital del SAT:

||1.1|03E31A49-3D9B-4119-AA6C-06ABEE161759|2020-07-16T13:23:56|SAT970701NN3|GLQyy1WJRuzJ9NuTNvFPBsDn3HWcDcraxaSTpqIZlltpwUlIToIlQYUfSPbGSwvfwg1L4qb0pulUmflBDwk+Tfh8XV5XB6x5adztiMe69KV3o0JfF6vygSIT+GfSjDpQP8ommo1X9anM/w2oSXNkOxB4qF2V4tvLa0122wnUEZTRzVHaSCBIYJ9U7ueVKJ1m4pYmqUqTlwTL2i3SG4zFJWzEGe1CzD2KVvoqjfm7ADAUNBdnTFQuX9t7H0/8i3Cmi2SAyV0J4/UvdRWRFB2MXtxhHScOAE4JZaouaW247/rmwKznX8BSzHMJUFw/wF/aolXFZ4LKHQ8L3mBXntA==|[00001000000403258748]|

RFC del proveedor de certificación: SAT970701NN3

Fecha y hora de certificación: 2020-07-16 13:23:56

No. de serie del certificado SAT 00001000000403258748

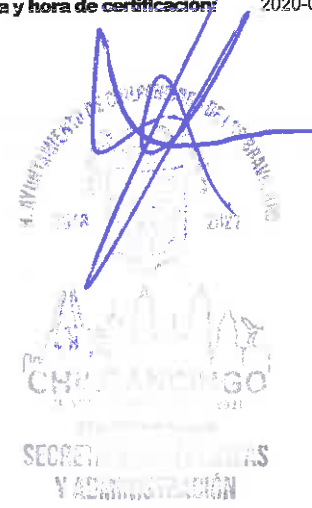

 (<http://www.gob.mx/>) Inicio

Verificación de comprobantes fiscales digitales por internet

A través de esta opción, usted podrá verificar si el comprobante fue certificado por el SAT

Folio fiscal*:

RFC emisor*:

RFC receptor*:



Proporcione los dígitos de la imagen*:

Verificar CFDI

* Datos obligatorios

RFC del emisor	Nombre o razón social del emisor	RFC del receptor	Nombre o razón social del receptor
MCB850101L21	MUNICIPIO DE CHILPANCINGO DE LOS BRAVO	SFA830301521	SECRETARÍA DE FINANZAS Y ADMINISTRACIÓN DEL ESTADO DE GUERRERO.
Folio fiscal	Fecha de expedición	Fecha certificación SAT	PAC que certificó
03E31A49-3D9B-4119-AA6C-06ABEE161759	2020-07-16T13:08:58	2020-07-16T13:23:56	SAT970701NN3
Total del CFDI	Efecto del comprobante	Estado CFDI	Estatus de cancelación
\$587,086.02	Ingreso	Vigente	Cancelable con aceptación

Imprimir

Enlaces

- [Declaración de Accesibilidad \(https://www.gob.mx/accesibilidad\)](https://www.gob.mx/accesibilidad)
- [Política de privacidad \(https://www.gob.mx/privacidad\)](https://www.gob.mx/privacidad)
- [Términos y Condiciones \(https://www.gob.mx/terminos\)](https://www.gob.mx/terminos)
- [Marco Jurídico \(http://www.ordenjuridico.gob.mx\)](http://www.ordenjuridico.gob.mx)
- [Portal de Obligaciones de Transparencia \(http://portaltransparencia.gob.mx\)](http://portaltransparencia.gob.mx)
- [Sistema Infomex \(https://www.infomex.org.mx/gobiernofederal/home.action\)](https://www.infomex.org.mx/gobiernofederal/home.action)
- [INAI \(http://inicio.ifai.org.mx/SitePages/ifai.aspx\)](http://inicio.ifai.org.mx/SitePages/ifai.aspx)
- [Mapa de sitio \(https://www.gob.mx/sitemap\)](https://www.gob.mx/sitemap)

¿Qué es gob.mx?

Es el portal único de trámites, información y participación ciudadana. [Leer más \(https://www.gob.mx/que-es-gobmx\)](https://www.gob.mx/que-es-gobmx)

- [English \(https://www.gob.mx/en/index\)](https://www.gob.mx/en/index)
- [Temas \(https://www.gob.mx/temas\)](https://www.gob.mx/temas)
- [Reformas \(http://reformas.gob.mx\)](http://reformas.gob.mx)

Contacto

Mesa de ayuda: dudas e información
gobmx@funcionpublica.gob.mx

[Denuncia contra servidores públicos \(https://www.gob.mx/tramites/ficha/presentacion-de-quejas-y-denuncias-en-la-sfp/SEP54\)](https://www.gob.mx/tramites/ficha/presentacion-de-quejas-y-denuncias-en-la-sfp/SEP54)

Mantente informado. Suscríbete.



Síguenos en

[\(https://www.facebook.com/gobmx\)](https://www.facebook.com/gobmx) [\(https://twitter.com/gobmx\)](https://twitter.com/gobmx)

RFC emisor: MCB850101L21 **Folio fiscal:** AD8E9570-E481-4A9F-9207-D62E564D6F50
Nombre emisor: MUNICIPIO DE CHILPANCINGO DE LOS BRAVO **No. de serie del CSD:** 00001000000412357002
Folio: 0411 **Serie:** B
RFC receptor: SFA830301521 **Código postal, fecha y hora de emisión:** 39000 2020-07-16 13:05:43
Nombre receptor: SECRETARÍA DE FINANZAS Y ADMINISTRACIÓN DEL ESTADO DE GUERRERO **Efecto de comprobante:** Ingreso
Uso CFDI: Por definir **Régimen fiscal:** Personas Morales con Fines no Lucrativos

Conceptos

Clave del producto y/o servicio	No. identificación	Cantidad	Clave de unidad	Unidad	Valor unitario	Importe	Descuento	No. de pedimento	No. de cuenta predial
01010101		1	MON	MES	427000.00	427000.00			
Descripción	PARTICIPACIONES FEDERALES A MUNICIPIOS (FONDO GENERAL), CORRES PONDIENTES AL DÍA 15 DE JULIO DE 2020.								

Moneda: Peso Mexicano **Subtotal** \$ 427,000.00
Forma de pago: Transferencia electrónica de fondos (incluye SPEI) **Total** \$ 427,000.00
Método de pago: Pago en una sola exhibición
Condiciones de pago: CONTADO

Sello digital del CFDI:

YwflqDPVzQCN52pvkAzCnMBxxsupWNZSOWdZXNp8PhLTLL+0pE+ENdluGgdXdWLf3Min5Adf8qkzzWhliwGo/D6OzGdExsS9oRkTuLyzHcDw+HKY9vYayBj53z2ycMk7jUfepDi7IIPYNT3KyRUJ9FodrcmtEcXtwF47kG9xU4Oug+NMkZLMhjcSjgfr/oTd6wUGewVGRxgUJQc/tyYgCMT3msAyOQ4ar4ZZWsfmIKHIQW49W8Rpis1d/vUts8QWvTI3D7gVwUvK5frTtrTVRnnjIS3TLyb6a2+HczAOyMCK73ibPaWjffFegodgJH522LhLli0Xi/HXiaWvQ==

Sello digital del SAT:

gg3sSSDHhjmT9RhJZJIHskp59KTG9t1iM4pyWQZp1Z+7w1a+Fc6ROZayckNyNEUZNsFvUPSAQ2RinY00pWofGstWEBkxzd/02jWTENDlqe0yijQ/c+kHBZcobp88JX1Ri3Np/wDieQn9XeaIj4dw507ljNvDuaLm2vAXRLv7Ea4ct3mIkKbt+Vjicc4RNMdod3+IrcSZw1vuVyQOPBkH88qrjFV1jWsb3FJKVwCq2a3r6aWDYt87YIRP+KvDFH2LXHvrjuGijQAX58LnpmoxNQ2pJRKYPICmPFDLyM0DvDklj+STNxAPbIPqymr9W6mL2bmTzSih76S1RW/fCag==

Cadena Original del complemento de certificación digital del SAT:

||1.1|AD8E9570-E481-4A9F-9207-D62E564D6F50|2020-07-16T13:22:57|SAT970701NN3|YwflqDPVzQCN52pvkAzCnMBxxsupWNZSOWdZXNp8PhLTLL+0pE+ENdluGgdXdWLf3Min5Adf8qkzzWhliwGo/D6OzGdExsS9oRkTuLyzHcDw+HKY9vYayBj53z2ycMk7jUfepDi7IIPYNT3KyRUJ9FodrcmtEcXtwF47kG9xU4Oug+NMkZLMhjcSjgfr/oTd6wUGewVGRxgUJQc/tyYgCMT3msAyOQ4ar4ZZWsfmIKHIQW49W8Rpis1d/vUts8QWvTI3D7gVwUvK5frTtrTVRnnjIS3TLyb6a2+HczAOyMCK73ibPaWjffFegodgJH522LhLli0Xi/HXiaWvQ==|00001000000403258748||

RFC del proveedor de certificación: SAT970701NN3

Fecha y hora de certificación: 2020-07-16 13:22:57

No. de serie del certificado SAT 00001000000403258748



[⌂ \(http://www.gob.mx/\)](http://www.gob.mx/) Inicio

Verificación de comprobantes fiscales digitales por internet

A través de esta opción, usted podrá verificar si el comprobante fue certificado por el SAT

Folio fiscal*:

RFC emisor*:

RFC receptor*:



Proporcione los dígitos de la imagen*:

Verificar CFDI

* Datos obligatorios

RFC del emisor	Nombre o razón social del emisor	RFC del receptor	Nombre o razón social del receptor
MCB850101L21	MUNICIPIO DE CHILPANCINGO DE LOS BRAVO	SFA830301521	SECRETARÍA DE FINANZAS Y ADMINISTRACIÓN DEL ESTADO DE GUERRERO.
Folio fiscal	Fecha de expedición	Fecha certificación SAT	PAC que certificó
AD8E9570-E481-4A9F-9207-D62E564D6F50	2020-07-16T13:05:43	2020-07-16T13:22:57	SAT970701NN3
Total del CFDI	Efecto del comprobante	Estado CFDI	Estatus de cancelación
\$427,000.00	Ingreso	Vigente	Cancelable con aceptación

Imprimir

Enlaces

- [Declaración de Accesibilidad \(https://www.gob.mx/accesibilidad\)](https://www.gob.mx/accesibilidad)
- [Política de privacidad \(https://www.gob.mx/privacidad\)](https://www.gob.mx/privacidad)
- [Términos y Condiciones \(https://www.gob.mx/terminos\)](https://www.gob.mx/terminos)
- [Marco Jurídico \(http://www.ordenjuridico.gob.mx\)](http://www.ordenjuridico.gob.mx)
- [Portal de Obligaciones de Transparencia \(http://portaltransparencia.gob.mx\)](http://portaltransparencia.gob.mx)
- [Sistema Infomex \(https://www.infomex.org.mx/gobiernofederal/home.action\)](https://www.infomex.org.mx/gobiernofederal/home.action)
- [INAI \(http://inicio.ifai.org.mx/SitePages/ifai.aspx\)](http://inicio.ifai.org.mx/SitePages/ifai.aspx)
- [Mapa de sitio \(https://www.gob.mx/sitemap\)](https://www.gob.mx/sitemap)

¿Qué es gob.mx?

Es el portal único de trámites, información y participación ciudadana. [Leer más \(https://www.gob.mx/que-es-gobmx\)](https://www.gob.mx/que-es-gobmx)

- [English \(https://www.gob.mx/en/index\)](https://www.gob.mx/en/index)
- [Temas \(https://www.gob.mx/temas\)](https://www.gob.mx/temas)
- [Reformas \(http://reformas.gob.mx\)](http://reformas.gob.mx)

Contacto

Mesa de ayuda: dudas e información
gobmx@funcionpublica.gob.mx

[Denuncia contra servidores públicos \(https://www.gob.mx/tramites/ficha/presentacion-de-quejas-y-denuncias-en-la-sfp/SFP54\)](https://www.gob.mx/tramites/ficha/presentacion-de-quejas-y-denuncias-en-la-sfp/SFP54)

Mantente informado. Suscríbete.



Síguenos en

[\(https://www.facebook.com/gobmx\)](https://www.facebook.com/gobmx) [\(https://twitter.com/gobmx\)](https://twitter.com/gobmx)

A 130937

GOBIERNO DEL ESTADO DE GUERRERO SECRETARIA DE FINANZAS Y ADMINISTRACION
SUBSECRETARIA DE INGRESOS

NOS NECESITA A TODOS

A20 130937

Contribuyente 2015 - 2021 RFC MCB850101121
Nombre MUNICIPIO DE CHILPANCINGO DE LOS BRAVO
Dirección IER. CONGRESO DE ANAHUAC S/N, CHILPANCINGO DE LOS BRAVO GUERRERO, C.P. 39000
Concepto 13A. PARCIALIDAD DEL PAGO DE CAPITAL POR PRESTAMO OTORGADO POR EL GOBIERNO DEL ESTADO DE GUERRERO, C
Ingreso TA. 65505393577

Ingreso	Descripción	Cantidad	Importe unitario	Importe
88900	CUENTAS POR COBRAR AYUNTAMIENTOS	1.00	\$ 427,000.00	\$ 427,000.00

DIRECCION GENERAL DE TESORERIA
CHILPANCINGO, GRO

(** CUATROCIENTOS VEINTISIETE MIL PESOS 00/100 M.N. **)

888888AF5JJ8MJJHJJ333333TQQ5P2INUUUU12

Caja 418 Cajero MFPANTAL Fecha de emisión 21/07/2020 10:48:39

SLAVE PARA GENERAR SU CPDI C07WTVFTC

Emisor: MCB850101L21
Nombre emisor: MUNICIPIO DE CHILPANCINGO DE LOS BRAVO
Folio: 0410
RFC receptor: SFA830301521
Nombre receptor: SECRETARÍA DE FINANZAS Y ADMINISTRACIÓN DEL ESTADO DE GUERRERO.
Uso CFDI: Por definir

Folio fiscal: 8643A530-6528-4DD9-A45B-EE87D0980570
No. de serie del CSD: 00001000000412357002
Serie: B
Código postal, fecha y hora de emisión: 39000 2020-07-16 13:02:02
Efecto de comprobante: Ingreso
Régimen fiscal: Personas Morales con Fines no Lucrativos

Conceptos

Clave del producto y/o servicio	No. identificación	Cantidad	Clave de unidad	Unidad	Valor unitario	Importe	Descuento	No. de pedimento	No. de cuenta predial
01010101		1	MON	MES	572859.00	572859.00			
Descripción	PARTICIPACIONES FEDERALES A MUNICIPIOS (FONDO GENERAL), CORRES PONDIENTES AL DÍA 15 DE JULIO DE 2020.								

Moneda: Peso Mexicano
Forma de pago: Transferencia electrónica de fondos (incluye SPEI)
Método de pago: Pago en una sola exhibición
Condiciones de pago: CONTADO

Subtotal \$ 572,859.00
Total \$ 572,859.00

Sello digital del CFDI:

bwedD7eT2NU+zRt2Aa/0MKiBKRiuvl+gvRaJe54nVPa3vp+H9tUJh9KAaUrLT8fjsZ7zAJOF8o2uXjGboK8szSj5bNpo2Qx/ieqjAP6QuiBmjJQcVnGRzgvDtVZ57VRDnac02wO0h6rt+ryN26ik518wTJokhZeTFMxndpDW3WIZOgDBmJxWHbb0pMU3ogu+w5Bj/vuOIKYVXyRYuqJSt5vYREkc/gdQMZPIVOTUhoqfyVBNQvKXImN+qqA6Mhd4hzCmwwsOILbjm2FT6KH0bkFCh/V4mTjfn+lNHUOf7WYhUTa9QjIX5F6TxMV29XxJCtADd5OrKlrlF4iT8ApQ==

Sello digital del SAT:

Jmb7k7dCytmdIBfkCrdoeO2IToOgJ1NKKr2++vhh/RuFSxgcjfrBvVyi3mEGGvCWOQM1UFFk1zWMXPFTYeYeQJpvCSH3bewliz1V63EhIkZR1oh6iCil+kXwiCqFtqISOTVaOSkTqQFM5s/5kPq1yJ5UdsmkFxe0StvkSVHTJAWvMER6a5mC/YpwwNBpx2m77pe8kXvy8acZxtqLnx5hgKyQ/1hhOZZeKNCaqot4TOBKUnXTjRU/+QWY5IZAxJ+Pm4BHNF1PZEWUrUq8gILksX6+HzSzU7ng9VYQgGHbLLRGusd3XDrOvWshj7Slod43hbW4f7a/j3vL0oCx+iQ==

Cadena Original del complemento de certificación digital del SAT:

||1.1|8643A530-6528-4DD9-A45B-EE87D0980570|2020-07-16T13:22:03|SAT970701NN3|bwedD7eT2NU+zRt2Aa/0MKiBKRiuvl+gvRaJe54nVPa3vp+H9tUJh9KAaUrLT8fjsZ7zAJOF8o2uXjGboK8szSj5bNpo2Qx/ieqjAP6QuiBmjJQcVnGRzgvDtVZ57VRDnac02wO0h6rt+ryN26ik518wTJokhZeTFMxndpDW3WIZOgDBmJxWHbb0pMU3ogu+w5Bj/vuOIKYVXyRYuqJSt5vYREkc/gdQMZPIVOTUhoqfyVBNQvKXImN+qqA6Mhd4hzCmwwsOILbjm2FT6KH0bkFCh/V4mTjfn+lNHUOf7WYhUTa9QjIX5F6TxMV29XxJCtADd5OrKlrlF4iT8ApQ==|00001000000403258748||

RFC del proveedor de certificación: SAT970701NN3

Fecha y hora de certificación: 2020-07-16 13:22:03

No. de serie del certificado SAT 00001000000403258748



 (<http://www.gob.mx/>) Inicio

Verificación de comprobantes fiscales digitales por internet

A través de esta opción, usted podrá verificar si el comprobante fue certificado por el SAT

Folio fiscal*:

RFC emisor*:

RFC receptor*:



Proporcione los dígitos de la imagen*:

Verificar CFDI

* Datos obligatorios

RFC del emisor	Nombre o razón social del emisor	RFC del receptor	Nombre o razón social del receptor
MCB850101L21	MUNICIPIO DE CHILPANCINGO DE LOS BRAVO	SFA830301521	SECRETARÍA DE FINANZAS Y ADMINISTRACIÓN DEL ESTADO DE GUERRERO.
Folio fiscal	Fecha de expedición	Fecha certificación SAT	PAC que certificó
8643A530-6528-4DD9-A45B-EE87D0980570	2020-07-16T13:02:02	2020-07-16T13:22:03	SAT970701NN3
Total del CFDI	Efecto del comprobante	Estado CFDI	Estatus de cancelación
\$572,859.00	Ingreso	Vigente	Cancelable con aceptación

Imprimir

Enlaces

- [Declaración de Accesibilidad \(https://www.gob.mx/accesibilidad\)](https://www.gob.mx/accesibilidad)
- [Política de privacidad \(https://www.gob.mx/privacidad\)](https://www.gob.mx/privacidad)
- [Términos y Condiciones \(https://www.gob.mx/terminos\)](https://www.gob.mx/terminos)
- [Marco Jurídico \(http://www.ordenjuridico.gob.mx\)](http://www.ordenjuridico.gob.mx)
- [Portal de Obligaciones de Transparencia \(http://portaltransparencia.gob.mx\)](http://portaltransparencia.gob.mx)
- [Sistema Infomex \(https://www.infomex.org.mx/gobiernofederal/home.action\)](https://www.infomex.org.mx/gobiernofederal/home.action)
- [INAI \(http://inicio.ifai.org.mx/SitePages/ifai.aspx\)](http://inicio.ifai.org.mx/SitePages/ifai.aspx)
- [Mapa de sitio \(https://www.gob.mx/sitemap\)](https://www.gob.mx/sitemap)

¿Qué es gob.mx?

Es el portal único de trámites, información y participación ciudadana. [Leer más \(https://www.gob.mx/que-es-gobmx\)](https://www.gob.mx/que-es-gobmx)

- [English \(https://www.gob.mx/en/index\)](https://www.gob.mx/en/index)
- [Temas \(https://www.gob.mx/temas\)](https://www.gob.mx/temas)
- [Reformas \(http://reformas.gob.mx\)](http://reformas.gob.mx)

Contacto

Mesa de ayuda: dudas e información
gobmx@funcionpublica.gob.mx

[Denuncia contra servidores públicos \(https://www.gob.mx/tramites/ficha/presentacion-de-quejas-y-denuncias-en-la-sfp/SFP54\)](https://www.gob.mx/tramites/ficha/presentacion-de-quejas-y-denuncias-en-la-sfp/SFP54)

Mantente informado. Suscríbete.



Síguenos en

[\(https://www.facebook.com/gobmx\)](https://www.facebook.com/gobmx) [\(https://twitter.com/gobmx\)](https://twitter.com/gobmx)



H. AYUNTAMIENTO MUNICIPAL DE CHILPANCINGO, GRO.

SECRETARIA DE FINANZAS Y ADMINISTRACION

GASTO CORRIENTE

CHILPANCINGO

PÓLIZA DE INGRESOS (DI-2) NO. 32

PROGRAMA: GASTO CORRIENTE
 FECHA: 04/jul/20
 REFERENCIA: /O-I No. 1 Fecha: (01/ene/20) /
 BENEFICIARIO: MUNICIPIO DE CHILPANCINGO DE LOS BRAVO, GUERRERO
 CONCEPTO: REGISTRO DE LAS PARTICIPACIONES FEDERALES A MUNICIPIOS CORRESPONDIENTE AL RAMO XXVII CORRESPONDIENTE AL D'A 06 DE JULIO DE 2020

C U E N T A	DESCRIPCIÓN (CRI)	MONTO
181010101	FONDO GENERAL DE PARTICIPACIONES UNIDAD ADMINISTRATIVA: DIRECCION DE INGRESOS FUENTE DE FINANCIAMIENTO: 15 - RECURSOS FEDERALES	227,081.02
1810102	FONDO DE FOMENTO MUNICIPAL UNIDAD ADMINISTRATIVA: DIRECCION DE INGRESOS FUENTE DE FINANCIAMIENTO: 15 - RECURSOS FEDERALES	4,455,587.17
1810202	FONDO DE AHORRO PARA CONTINGENCIAS (DESCUENTO DE FONDO GENERAL) UNIDAD ADMINISTRATIVA: DIRECCION DE INGRESOS FUENTE DE FINANCIAMIENTO: 15 - RECURSOS FEDERALES	25,231.22
1810202	FONDO DE AHORRO PARA CONTINGENCIAS (DESCUENTO DE FOMENTO MUNICIPAL) UNIDAD ADMINISTRATIVA: DIRECCION DE INGRESOS FUENTE DE FINANCIAMIENTO: 15 - RECURSOS FEDERALES	495,065.24

Monto total

5,202,964.65

C U E N T A	PLAN DE CUENTAS (CONTABILIDAD)	DEBE	HABER
42111008001001001001	FONDO GENERAL DE PARTICIPACIONES		227,081.02
42111008001001002	FONDO DE FOMENTO MUNICIPAL		4,455,587.17
42111008001002002	FONDO DE AHORRO PARA CONTINGENCIAS		25,231.22
42111008001002002	FONDO DE AHORRO PARA CONTINGENCIAS		495,065.24
11225021027002	PARTICIPACIONES FEDERALES	227,081.02	
11225021023002	PARTICIPACIONES FEDERALES	4,975,883.63	
11225021027002	PARTICIPACIONES FEDERALES		227,081.02
11225021023002	PARTICIPACIONES FEDERALES		4,975,883.63
11121021027003002	CTA No. 135547783	227,081.02	
11121021027003002	CTA No. 135547783	4,455,587.17	
11239021027005	FONDO DE AHORRO (DES. FONDO GENERAL)	25,231.22	
11239021027005	FONDO DE AHORRO (DES. FONDO FOMENTO MPAL)	495,065.24	

Sumas iguales

10,405,929.30

10,405,929.30

C U E N T A	PLAN DE CUENTAS (PRESUPUESTO)	DEBE	HABER
812	LEY DE INGRESOS POR EJECUTAR	5,202,964.65	
814	LEY DE INGRESOS DEVENGADA		5,202,964.65
814	LEY DE INGRESOS DEVENGADA	5,202,964.65	
815	LEY DE INGRESOS RECAUDADA		5,202,964.65

ELABORO

C.P. LETICIA BARRAGAN SALAZAR
RESPONSABLE DE PROGRAMA

REVISO

L.C. NETZAHUALCOYOTL LOPEZ MARTINEZ
DIRECTOR DE CUENTA PUBLICA

AUTORIZO

M.A. WILIBA DO VALENTE PASTOR
SECRETARIO DE FINANZAS Y ADMINISTRACION

Capturado por LETICIA

Última modificación por: LETICIA

Coram / Póliza

jueves 07 enero 2021 12:01





H. AYUNTAMIENTO MUNICIPAL DE CHILPANCINGO, GRO.

SECRETARIA DE FINANZAS Y ADMINISTRACION

GASTO CORRIENTE

CHILPANCINGO

PÓLIZA DE INGRESOS
(DI-2) NO. 32

PROGRAMA: GASTO CORRIENTE
FECHA: 04/jul/20

C U E N T A

PLAN DE CUENTAS (PRESUPUESTO)

DEBE

HABER

--	--	--

ELABORÓ

C.P. LETICIA BARRIGAN SALAZAR
RESPONSABLE DE PROGRAMA

REVISÓ

L.C. NETZAHUALCOYOTL LOPEZ MARTINEZ
DIRECTOR DE CUENTA PÚBLICA

AUTORIZÓ

M.A. WILIBALDO VALENTE PASTOR
SECRETARIO DE FINANZAS Y ADMINISTRACION

Capturado por: LETICIA

Última modificación por: LETICIA

Coram / Póliza

jueves 07 enero 2021 12:01

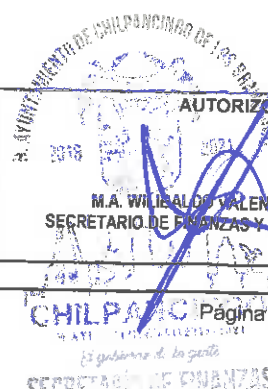



H. AYUNTAMIENTO MUNICIPAL DE CHILPANCINGO, GRO.

SECRETARIA DE FINANZAS Y ADMINISTRACION

GASTO CORRIENTE



PÓLIZAS DE JULIO DE 2020

POLIZA No. 32 TIPO: VIDE DÍA 04 JULIO 2020

CUENTA	PLAN DE CUENTAS (CONTABILIDAD)	DEBE	HABER
1 1 1 2	BANCOS/TESORERÍA		
1 1 1 2 1 021 027 003 002	CTA No. 135547783		
N/P			
1		227,081.02	
2		4,455,587.17	
		4,682,668.19	

CUENTA	PLAN DE CUENTAS (CONTABILIDAD)	DEBE	HABER
1 1 2 2	CUENTAS POR COBRAR A CORTO		
1 1 2 2 5 021 023 002	PARTICIPACIONES FEDERALES		
N/P			
3		4,975,883.83	
4			4,975,883.83
		4,975,883.83	4,975,883.83

CUENTA	PLAN DE CUENTAS (CONTABILIDAD)	DEBE	HABER
1 1 2 2	CUENTAS POR COBRAR A CORTO		
1 1 2 2 5 021 027 002	PARTICIPACIONES FEDERALES		
N/P			
5		227,081.02	
6			227,081.02
		227,081.02	227,081.02

CUENTA	PLAN DE CUENTAS (CONTABILIDAD)	DEBE	HABER
1 1 2 3	DEUDORES DIVERSOS POR COBRAR A FONDO DE AHORRO		
1 1 2 3 9 021 027 005			
N/P			
7		25,231.22	
8		495,065.24	
		520,296.46	

CUENTA	PLAN DE CUENTAS (CONTABILIDAD)	DEBE	HABER
4 2 1 1	PARTICIPACIONES		
4 2 1 1 1 008 001 001 001 001	FONDO GENERAL DE PARTICIPACIONES		
N/P			
9			227,081.02
			227,081.02

CUENTA	PLAN DE CUENTAS (CONTABILIDAD)	DEBE	HABER
4 2 1 1	PARTICIPACIONES		
4 2 1 1 1 008 001 001 002	FONDO DE FOMENTO MUNICIPAL		
N/P			
10			4,455,587.17
			4,455,587.17

CUENTA	PLAN DE CUENTAS (CONTABILIDAD)	DEBE	HABER
4 2 1 1	PARTICIPACIONES		
4 2 1 1 1 008 001 002 002	FONDO DE AHORRO PARA CONTINGENCIAS		
N/P			
11			25,231.22
12			495,065.24
			520,296.46

FOLIO: 01720135547783

INFORMACION DEL CLIENTE

RAZON SOCIAL MUNICIPIO DE CHILPANCINGO DE LOS BRAVO
RFC MCB850101L21
CALLE ANDADOR 1ER CONGRESO DE ASN
COLONIA COL. COL CHILPANCINGO DE LOS BRAVOS CENTRO
C.P. 39000 GUERRERO

DATOS GENERALES:

DENOMINACION CUENTA: -
LUGAR Y FECHA DE EMISION: CIUDAD DE MEXICO 2020-08-03T10:02:20
SUCURSAL ORIGEN 0172 TSF CORPORATIVO EKT

RESUMEN

SALDO INICIAL DEL PERIODO	0.00	SALDO PROMEDIO	3,934,732.84
DEPOSITOS/ABONOS (+)	29,205,872.65	TASA BRUTA	0.2424%
INTERESES DEVENGADOS EN EL PERIODO	821.51	DIAS TRANSCURRIDOS	31
RETIROS/CARGOS (-)	28,791,793.05	ISR RETENIDO	0.00
COMISIONES COBRADAS (-)	400.00	TOTAL DE IMPUESTOS RETENIDOS	0.00
VA SOBRE COMISIONES COBRADAS	64.00		
SALDO FINAL	414,079.60		

SALDO INICIAL: 0.00

GAT Nominal:	0.00	antes de impuestos
GAT Real:	0.00	antes de impuestos
Tasa de interés:	0.00	
Comisiones cobradas:	400.00	



SALDO FINAL: 414,079.60

DETALLE DE MOVIMIENTOS REALIZADOS

PAG. 1

FECHA	No MOVIMIENTO	CONCEPTO	CARGO	ABONO	SALDO
2020/07/01		SALDO INICIAL DEL PERIODO			0.00
2020/07/06	2	TRANSFERENCIA SPEI A SU FAVOR EMISOR: INVEX CUENTA: 059180000835400018 NOM ORIGI: BANCO INVEX, S.A. FIDUCIARIO POR CT RASTREO: 20200706400590000406 REF: 0000573 CONCEPTO: PAGO AL MUNICIPIO CHILPANCINGO DE L		4,455,587.17	4,455,587.17
2020/07/06	3	TRANSFERENCIA SPEI A SU FAVOR EMISOR: INVEX CUENTA: 059180000835400018 NOM ORIGI: BANCO INVEX, S.A. FIDUCIARIO POR CT Línea Azteca, desde la Ciudad de México al 5447-8810		227,081.02	4,682,668.19

RFC emisor: MCB850101L21
Nombre emisor: MUNICIPIO DE CHILPANCINGO DE LOS BRAVO
Folio: 0402
RFC receptor: SFA830301521
Nombre receptor: SECRETARÍA DE FINANZAS Y ADMINISTRACIÓN DEL ESTADO DE GUERRERO.
Uso CFDI: Por definir

Folio fiscal: 23C5F091-4893-4B72-955B-DBCE3018F9B4
No. de serie del CSD: 00001000000412357002
Serie: B
Código postal, fecha y hora de emisión: 39000 2020-07-10 11:12:21
Efecto de comprobante: Ingreso
Régimen fiscal: Personas Morales con Fines no Lucrativos

Conceptos

Clave del producto y/o servicio	No. identificación	Cantidad	Clave de unidad	Unidad	Valor unitario	Importe	Descuento	No. de pedimento	No. de cuenta predial
01010101		1	MON	MES	227081.02	227081.02			
Descripción	PARTICIPACIONES FEDERALES A MUNICIPIOS (FONDO GENERAL) CORRES PONDIENTES AL DIA 6 DE JULIO DE 2020.								

Moneda: Peso Mexicano
Forma de pago: Transferencia electrónica de fondos (incluye SPEI)
Método de pago: Pago en una sola exhibición
Condiciones de pago: CONTADO

Subtotal \$ 227,081.02
Total \$ 227,081.02

Sello digital del CFDI:

K8sa3iqvXIMY1ED8b0nXR175kc2LHQ4L9laq8ERCRjP7wqqvfw8VHZa4EgyiebhXA2W278PA42zaSmi7NPNJj8xx7lagYF+EYO8TWbqFVLSsPVwqm2+c3CRJf9/oiHolR4FqofmDY1k8W4u+mpnxUagOEipYFpmJ4xeGYZpfUrDEqS/XXg678SWV2Ne24EptjB0q1s0dh5+iOa+44vtxQ/Pu0fW/P1Dg/MsIK6EvsI5LBS8eag2obKNYIT81oCsUzan5y3YioWvf2kemXzqGrHOoNmKB9fA+x7lv1x/FMO5rZ8T7T979CglsUqazwSvVRYHNKNzit5yNzPwMXxEyQ==

Sello digital del SAT:

LzDaCmVv6Hy7rPvJ0Yt0sLkQocbJuTFJeO0YRLpfgvMcAuVa+TFMS6soB76Q6fKpCnJ9nSkRgVe5FHPTYiKLAyidCAvQpm0zXHmh8TIDE132vgovg68FNSWGBorrMT8TB8kjDChrtQ5ez055Mu0tMDmopT0EzaJDPzVWIIWL3B+TMFRZNhbSjrWqOf1OitPHpPxmKBI5i791urUvBIMjUaSRQmksig5QjLyqPTokeirQSQU0Jn0c8Nb/sryjyITC4RCYqdY2z+xoq9grAuLmPj1Vr0vD6jcbkbSYENLC3ZMaGIYgBfixbLIMOSstER719zxrersJmC/Rbyw==

Cadena Original del complemento de certificación digital del SAT:

||1.1|23C5F091-4893-4B72-955B-DBCE3018F9B4|2020-07-10T11:51:24|SAT970701NN3|K8sa3iqvXIMY1ED8b0nXR175kc2LHQ4L9laq8ERCRjP7wqqvfw8VHZa4EgyiebhXA2W278PA42zaSmi7NPNJj8xx7lagYF+EYO8TWbqFVLSsPVwqm2+c3CRJf9/oiHolR4FqofmDY1k8W4u+mpnxUagOEipYFpmJ4xeCYZpfUrDEqS/XXg678SWV2Ne24EptjB0q1s0dh5+iOa+44vtxQ/Pu0fW/P1Dg/MsIK6EvsI5LBS8eag2obKNYIT81oCsUzan5y3YioWvf2kemXzqGrHOoNmKB9fA+x7lv1x/FMO5rZ8T7T979CglsUqazwSvVRYHNKNzit5yNzPwMXxEyQ==|00001000000403258748||

RFC del proveedor de certificación: SAT970701NN3 **Fecha y hora de certificación:** 2020-07-10 11:51:24
No. de serie del certificado SAT 00001000000403258748



 (<http://www.gob.mx/>) inicio

Verificación de comprobantes fiscales digitales por internet

A través de esta opción, usted podrá verificar si el comprobante fue certificado por el SAT

Folio fiscal*:

RFC emisor*:

RFC receptor*:



Proporcione los dígitos de la imagen*:

Verificar CFDI

* Datos obligatorios

RFC del emisor	Nombre o razón social del emisor	RFC del receptor	Nombre o razón social del receptor
MCB850101L21	MUNICIPIO DE CHILPANCINGO DE LOS BRAVO	SFA830301521	SECRETARÍA DE FINANZAS Y ADMINISTRACIÓN DEL ESTADO DE GUERRERO.
Folio fiscal	Fecha de expedición	Fecha certificación SAT	PAC que certificó
23C5F091-4893-4B72-955B-DBCE3018F9B4	2020-07-10T11:12:21	2020-07-10T11:51:24	SAT970701NN3
Total del CFDI	Efecto del comprobante	Estado CFDI	Estatus de cancelación
\$227,081.02	Ingreso	Vigente	Cancelable con aceptación

Imprimir

Enlaces

- [Declaración de Accesibilidad \(https://www.gob.mx/accesibilidad\)](https://www.gob.mx/accesibilidad)
- [Política de privacidad \(https://www.gob.mx/privacidad\)](https://www.gob.mx/privacidad)
- [Términos y Condiciones \(https://www.gob.mx/terminos\)](https://www.gob.mx/terminos)
- [Marco Jurídico \(http://www.ordenjuridico.gob.mx\)](http://www.ordenjuridico.gob.mx)
- [Portal de Obligaciones de Transparencia \(http://portaltransparencia.gob.mx\)](http://portaltransparencia.gob.mx)
- [Sistema Infomex \(https://www.infomex.org.mx/gobiernofederal/home.action\)](https://www.infomex.org.mx/gobiernofederal/home.action)
- [INAI \(http://inicio.ifai.org.mx/SitePages/ifai.aspx\)](http://inicio.ifai.org.mx/SitePages/ifai.aspx)
- [Mapa de sitio \(https://www.gob.mx/sitemap\)](https://www.gob.mx/sitemap)

¿Qué es gob.mx?

Es el portal único de trámites, información y participación ciudadana. [Leer más \(https://www.gob.mx/que-es-gobmx\)](https://www.gob.mx/que-es-gobmx)

- [English \(https://www.gob.mx/en/index\)](https://www.gob.mx/en/index)
- [Temas \(https://www.gob.mx/temas\)](https://www.gob.mx/temas)
- [Reformas \(http://reformas.gob.mx\)](http://reformas.gob.mx)

Contacto

Mesa de ayuda: dudas e información
gobmx@funcionpublica.gob.mx

[Denuncia contra servidores públicos \(https://www.gob.mx/tramites/ficha/presentacion-de-quejas-y-denuncias-en-la-sfp/SFP54\)](https://www.gob.mx/tramites/ficha/presentacion-de-quejas-y-denuncias-en-la-sfp/SFP54)

Mantente informado. Suscríbete.



Síguenos en

[\(https://www.facebook.com/gobmx\)](https://www.facebook.com/gobmx) [\(https://twitter.com/gobmx\)](https://twitter.com/gobmx)

RFC emisor: MCB850101L21
Nombre emisor: MUNICIPIO DE CHILPANCINGO DE LOS BRAVO
Folio: 0404
RFC receptor: SFA830301521
Nombre receptor: SECRETARÍA DE FINANZAS Y ADMINISTRACIÓN DEL ESTADO DE GUERRERO.
Uso CFDI: Por definir

Folio fiscal: 7A93F928-9C96-41A0-9B81-DD09DC278E8A
No. de serie del CSD: 00001000000412357002
Serie: B
Código postal, fecha y hora de emisión: 39000 2020-07-10 11:24:23
Efecto de comprobantes: Ingreso
Régimen fiscal: Personas Morales con Fines no Lucrativos

Conceptos

Clave del producto y/o servicio	No. identificación	Cantidad	Clave de unidad	Unidad	Valor unitario	Importe	Descuento	No. de pedimento	No. de cuenta predial
01010101		1	MON	MES	4455587.17	4455587.17			
Descripción	PARTICIPACIONES FEDERALES A MUNICIPIOS (FONDO DE FOMENTO MUNICIPAL), CORRESPONDIENTES AL DÍA 6 DE JULIO DE 2020.								

Moneda: Peso Mexicano
Forma de pago: Transferencia electrónica de fondos (incluye SPEI)
Método de pago: Pago en una sola exhibición
Condiciones de pago: CONTADO

Subtotal \$ 4,455,587.17
Total \$ 4,455,587.17

Sello digital del CFDI

VU1FIR6tv6O0rBO6J07DpYD3gxbidz6NX+EluDX8J7OZHpgel/iHtTNAoMxs8fs5irVa0SsePxyK6ju1Y+ZyZ7sPEdfJJZV0qeb2ohqtGUbxsZVLePuWYt4vRFAOI607tR8UmPM7PJPqe0f+6C17kcoSTeiRC9L5pL3IPCIHo0SnCbNNOU0pg44Rw/Kc7Mt8GS5qJp6kYpQeRED7uRd0mln3tlAqXAU42OdCASvssHA/BHQAh9+AzdqjyDWxtltCmDFGQ6lqenXMJMGHtzyB/F33AZF4FgCqpQcp3GUmKZjBuu1pZsRW3B46L/80HHfMgTP/u+FOWOQcLUZ5mA==

Sello digital del SAT:

G+IHVdIT+fJR3dgZMO55TenqHxQFng/EnINvN98FNxHlg/tyddl8CNSIFwflSUjl6ZOtbAWEE3+gcl7YMHWRImpB4fpyFdKnoBzHA1x33S4XsJ9OVvjGi6S86omN0I6RZRre0csEj3BmZncizT3vQEJUKgCaeE9CI2V+2sILS0zfp+vVbtZ+QEQFJ27ex5hYluEPYdlUfOw8sNomPRlLurrswXW8oR6LwJnJDoymedm78buwa9LxgvFgq9X9pnWlW8FdUzAe7zzvbw6nJRyOv/ud/WAZ8HfOB5EelzpPpR+rcTnN3ZKue2bNrD+f9+YkwwWfal2GcPSAadHRr8g==

Cadena Original del complemento de certificación digital del SAT:

||1.1|7A93F928-9C96-41A0-9B81-DD09DC278E8A|2020-07-10T11:53:08|SAT970701NN3|VU1FIR6tv6O0rBO6J07DpYD3gxbidz6NX+EluDX8J7OZHpe/iHtTNAoMxs8fs5irVa0SsePxyK6ju1Y+ZyZ7sPEdfJJZV0qeb2ohqtGUbxsZVLePuWYt4vRFAOI607tR8UmPM7PJPqe0f+6C17kcoSTeiRC9L5pL3IPCIHo0SnCbNNOU0pg44Rw/Kc7Mt8GS5qJp6kYpQeRED7uRd0mln3tlAqXAU42OdCASvssHA/BHQAh9+AzdqjyDWxtltCmDFGQ6lqenXMJMGHtzyB/F33AZF4FgCqpQcp3GUmKZjBuu1pZsRW3B46L/80HHfMgTP/u+FOWOQcLUZ5mA==|00001000000403258748||

RFC del proveedor de certificación: SAT970701NN3
No. de serie del certificado SAT 00001000000403258748

Fecha y hora de certificación: 2020-07-10 11:53:08



 (<http://www.gob.mx/>) inicio

Verificación de comprobantes fiscales digitales por internet

A través de esta opción, usted podrá verificar si el comprobante fue certificado por el SAT

Folio fiscal*:

RFC emisor*:

RFC receptor*:



Proporcione los dígitos de la imagen*:

Verificar CFDI

* Datos obligatorios

RFC del emisor	Nombre o razón social del emisor	RFC del receptor	Nombre o razón social del receptor
MCB850101L21	MUNICIPIO DE CHILPANCINGO DE LOS BRAVO	SFA830301521	SECRETARÍA DE FINANZAS Y ADMINISTRACIÓN DEL ESTADO DE GUERRERO.
Folio fiscal	Fecha de expedición	Fecha certificación SAT	PAC que certificó
7A93F928-9C96-41A0-9B81-DD09DC278E8A	2020-07-10T11:24:23	2020-07-10T11:53:08	SAT970701NN3
Total del CFDI	Efecto del comprobante	Estado CFDI	Estatus de cancelación
\$4,455,587.17	Ingreso	Vigente	Cancelable con aceptación

Imprimir

Enlaces

- [Declaración de Accesibilidad \(https://www.gob.mx/accesibilidad\)](https://www.gob.mx/accesibilidad)
- [Política de privacidad \(https://www.gob.mx/privacidad\)](https://www.gob.mx/privacidad)
- [Términos y Condiciones \(https://www.gob.mx/terminos\)](https://www.gob.mx/terminos)
- [Marco Jurídico \(http://www.ordenjuridico.gob.mx\)](http://www.ordenjuridico.gob.mx)
- [Portal de Obligaciones de Transparencia \(http://portaltransparencia.gob.mx\)](http://portaltransparencia.gob.mx)
- [Sistema Infomex \(https://www.infomex.org.mx/gobiernofederal/home.action\)](https://www.infomex.org.mx/gobiernofederal/home.action)
- [INAI \(http://inicio.ifai.org.mx/SitePages/ifai.aspx\)](http://inicio.ifai.org.mx/SitePages/ifai.aspx)
- [Mapa de sitio \(https://www.gob.mx/sitemap\)](https://www.gob.mx/sitemap)

¿Qué es gob.mx?

Es el portal único de trámites, información y participación ciudadana. [Leer más \(https://www.gob.mx/que-es-gobmx\)](https://www.gob.mx/que-es-gobmx)

- [English \(https://www.gob.mx/en/index\)](https://www.gob.mx/en/index)
- [Temas \(https://www.gob.mx/temas\)](https://www.gob.mx/temas)
- [Reformas \(http://reformas.gob.mx\)](http://reformas.gob.mx)

Contacto

Mesa de ayuda: dudas e información
gobmx@funcionpublica.gob.mx

[Denuncia contra servidores públicos \(https://www.gob.mx/tramites/ficha/presentacion-de-quejas-y-denuncias-en-la-sfp/SFP54\)](https://www.gob.mx/tramites/ficha/presentacion-de-quejas-y-denuncias-en-la-sfp/SFP54)

Mantente informado. Suscríbete.

usuario@ejemplo.com



Síguenos en

[\(https://www.facebook.com/gobmx\)](https://www.facebook.com/gobmx) [\(https://twitter.com/gobmx\)](https://twitter.com/gobmx)

10/07/20 P 10

RFC emisor: MCB85
Nombre emisor: MUNICI
BRAVO
Folio: 0401
RFC receptor: SFA830
Nombre receptor: SECRE
IÓN DE
Uso CFDI: Por def

0.0
25,231.22
227,081.02
495,065.24
4,455,587.17
53,573.00

Clave fiscal: FAD57762-D3FA-498F-A58B-2505D74C1C51
No. de serie del CSD: 00001000000412357002
Atribución: B
Código postal, fecha y hora de emisión: 39000 2020-07-10 11:04:03
Tipo de comprobante: Ingreso
Regimen fiscal: Personas Morales con Fines no Lucrativos

Conceptos

005

5,256,537.65

Clave del producto y/o servicio	No. identificación
01010101	
Descripción	PARTICIPACIONES CORRES PONDIENTE

Valor unitario	Importe	Descuento	No. de pedimento	No. de cuenta predial
25231.22	25231.22			

5,256,537.65
0.006+
10/JULIO/20
0.0

Moneda: Pes
Forma de pago: Tran
Método de pago: Pag
Condiciones de pago: CON

Subtotal \$ 25,231.22
Total \$ 25,231.22

Sello digital del CFDI:

SHoJlKrIO8pW3eL7fo5hfuBujDgNsKnHLEIBpKt4KgidSa2kbP6WXRbvYNo+7tSWuOq12xO0+KZJg9NozyeIH3odVuliRINvrz3jd2JgB2kU0OFNg4Sne9c8qJE+7PD6m8WMyllxvPZyIR3BLI
MWS2kiL39+LpgiljvYLb9TpTqDI5CRPEO/1rAfF+TNOteySve2nVbGuakSpGvUObMP0w3kFP4xHW1ZljsdeAVatMODDMRn2rWkrR9GcsB8WCTknnbhsP6+XZCIq4oTvWYlduJY8JEYyT
xKdhi6kXBRpdZJhN9QXEIpAhFKEZu7F8UPaPcfwfp0uwVZW5g==

Sello digital del SAT:

TDfDQut1I5431p+CffijzGEPWdKi4Ascml4whbnp2YIkM3enP/WohtxenNeN771Le2yM9pipHBv4Sod3qIHMeClOo6BOyNiA4RdqATV3KsEyJO4Gld1Vg4FmkuTwk7f/KYT/0yUvpYOZiCh9
QyxwShxDbaJtvsgpqy4Q5EBmfjDoyldfUJRK6VnjHKHX8qNOhLXhI+LPERSDVX6ibb7OpVwPaJdSXih3imW3PMbO/p54nrVWLf4VUZedeagVsmXKrWTVM6gJwv6NawYUSkrLqiVeuD/Vv
l0Jep6WJsm/rcznBtNZK4fDkunwV1PBmbEB+00KPPTS74dyWg==

Cadena Original del complemento de certificación digital del SAT:

||1.1|FAD57762-D3FA-498F-A58B-2505D74C1C51|2020-07-10T11:49:28|SAT970701NN3|SHoJlKrIO8pW3eL7fo5hfuBujDgNsKnHLEIBpKt4KgidSa2kbl
6WXRbvYNo+7tSWuOq12xO0+KZJg9NozyeIH3odVuliRINvrz3jd2JgB2kU0OFNg4Sne9c8qJE+7PD6m8WMyllxvPZyIR3BLHMWS2kiL39+LpgiljvYLb9T
pTqDI5CRPEO/1rAfF+TNOteySve2nVbGuakSpGvUObMP0w3kFP4xHW1ZljsdeAVatMODDMRn2rWkrR9GcsB8WCTknnbhsP6+XZCIq4oTvWYlduJY
8JEYyTxKdhi6kXBRpdZJhN9QXEIpAhFKEZu7F8UPaPcfwfp0uwVZW5g==|00001000000403258748||

RFC del proveedor de certificación: SAT970701NN3
No. de serie del certificado SAT: 00001000000403258748

Fecha y hora de certificación: 2020-07-10 11:49:28



 (<http://www.gob.mx/>) inicio

Verificación de comprobantes fiscales digitales por internet

A través de esta opción, usted podrá verificar si el comprobante fue certificado por el SAT

Folio fiscal*:

RFC emisor*:

RFC receptor*:



Proporcione los dígitos de la imagen*:

Verificar CFDI

* Datos obligatorios

RFC del emisor	Nombre o razón social del emisor	RFC del receptor	Nombre o razón social del receptor
MCB850101L21	MUNICIPIO DE CHILPANCINGO DE LOS BRAVO	SFA830301521	SECRETARÍA DE FINANZAS Y ADMINISTRACIÓN DEL ESTADO DE GUERRERO.
Folio fiscal	Fecha de expedición	Fecha certificación SAT	PAC que certificó
FAD57762-D3FA-498F-A58B-2505D74C1C51	2020-07-10T11:04:03	2020-07-10T11:49:28	SAT970701NN3
Total del CFDI	Efecto del comprobante	Estado CFDI	Estatus de cancelación
\$25,231.22	Ingreso	Vigente	Cancelable con aceptación

Imprimir

Enlaces

- [Declaración de Accesibilidad \(https://www.gob.mx/accesibilidad\)](https://www.gob.mx/accesibilidad)
- [Política de privacidad \(https://www.gob.mx/privacidad\)](https://www.gob.mx/privacidad)
- [Términos y Condiciones \(https://www.gob.mx/terminos\)](https://www.gob.mx/terminos)
- [Marco Jurídico \(http://www.ordenjuridico.gob.mx\)](http://www.ordenjuridico.gob.mx)
- [Portal de Obligaciones de Transparencia \(http://portaltransparencia.gob.mx\)](http://portaltransparencia.gob.mx)
- [Sistema Infomex \(https://www.infomex.org.mx/gobiernofederal/home.action\)](https://www.infomex.org.mx/gobiernofederal/home.action)
- [INAI \(http://inicio.ifai.org.mx/SitePages/ifai.aspx\)](http://inicio.ifai.org.mx/SitePages/ifai.aspx)
- [Mapa de sitio \(https://www.gob.mx/sitemap\)](https://www.gob.mx/sitemap)

¿Qué es gob.mx?

Es el portal único de trámites, información y participación ciudadana. [Leer más \(https://www.gob.mx/que-es-gobmx\)](https://www.gob.mx/que-es-gobmx)

- [English \(https://www.gob.mx/en/index\)](https://www.gob.mx/en/index)
- [Temas \(https://www.gob.mx/temas\)](https://www.gob.mx/temas)
- [Reformas \(http://reformas.gob.mx\)](http://reformas.gob.mx)

Contacto

Mesa de ayuda: dudas e información
gobmx@funcionpublica.gob.mx

[Denuncia contra servidores públicos \(https://www.gob.mx/tramites/ficha/presentacion-de-quejas-y-denuncias-en-la-sfp/SFP54\)](https://www.gob.mx/tramites/ficha/presentacion-de-quejas-y-denuncias-en-la-sfp/SFP54)

Mantente informado. Suscríbete.



Síguenos en

[\(https://www.facebook.com/gobmx\)](https://www.facebook.com/gobmx) [\(https://twitter.com/gobmx\)](https://twitter.com/gobmx)

RFC emisor: MCB650101L21 **Folio fiscal:** 30DE5A12-D832-4DD2-8087-63464963B7AD
Nombre emisor: MUNICIPIO DE CHILPANCINGO DE LOS BRAVO **No. de serie del CSD:** 00001000000412357002
Folio: 0403 **Serie:** B
RFC receptor: SFA830301521 **Código postal, fecha y hora de emisión:** 39000 2020-07-10 11:18:51
Nombre receptor: SECRETARÍA DE FINANZAS Y ADMINISTRACIÓN DEL ESTADO DE GUERRERO **Efecto de comprobante:** Ingreso
Uso CFDI: Por definir **Régimen fiscal:** Personas Morales con Fines no Lucrativos

Conceptos

Clave del producto y/o servicio	No. identificación	Cantidad	Clave de unidad	Unidad	Valor unitario	Importe	Descuento	No. de pedimento	No. de cuenta predial
01010101		1	MON	MES	495065.24	495065.24			
Descripción	PARTICIPACIONES FEDERALES A MUNICIPIOS (FONDO DE FOMENTO MUNICIPAL), CORRESPONDIENTES AL DIA 6 DE JULIO DE 2020.								

Moneda: Peso Mexicano **Subtotal** \$ 495,065.24
Forma de pago: Transferencia electrónica de fondos (incluye SPEI) **Total** \$ 495,065.24
Método de pago: Pago en una sola exhibición
Condiciones de pago: CONTADO

Sello digital del CFDI:

CHjY9c8HcUjOX/nSasaunElZjJGqPC6KuXPj4a0p8+0TQaife4Ca9i+sr19bVr6avDcEe/UirH7ddLpDoLqdkmlt3PGUHsrWd9AeenkqS/Z8kLf3LbzP1chFhKQPwLj94L/i+qBPxMevD8QCOzjHOFJK8FIKyNAleCd2dApmLQ1ExP7Mti5qVjU21tOZJ4IZk6jI0E6HsdSkI9nR.JEDkZQ4Zn7dgeXJ7cZ1sJ3ZvJZBIAH1LtcJ2ePKVBlp3xdCJcZ1/97BIs10hQNPf3lae8cH0hdowrbnyvuYpN8aXx0nicLS9q7gRYAMbV/19F8IDPPUj908GW79gkacEhu8WQ==

Sello digital del SAT:

DCzLJslqS4Qw4M42b5DsvFGG9ODYgfoB4YNpHO0FK+IqoFqS9VPT00LgRsDqw/U3PwVaK/V1utuhFEUXO2wRIFGikYtVIE2IXpfvqUW/FB42QFZJJzq/Q4ICHweAnbDcPleQqeE86RoNo+vyGFXdL4OSPrvo7kV7GtiVIVFxlkuobAISpDallCpqqpz5kckcl37JKSISBmcSpT4cZ1+dOomWwhk8+1DnQcUd4PN/ZrpXELF7eA+U9Mzi7NKId8TA7flwBBoSjKM96VeVmt2a+qzN+Wluerq7+ptiHQ8WJu4x5eAZsvwHdlkOGzyP/4atVQSP1t9KFaSF40Kli1ka==

Cadena Original del complemento de certificación digital del SAT:

||1.1|30DE5A12-D832-4DD2-8087-63464963B7AD|2020-07-10T11:52:15|SAT970701NN3|CHjY9c8HcUjOX/nSasaunElZjJGqPC6KuXPj4a0p8+0TQaifeCa9i+sr19bVr6avDcEe/UirH7ddLpDoLqdkmlt3PGUHsrWd9AeenkqS/Z8kLf3LbzP1chFhKQPwLj94L/i+qBPxMevD8QCOzjHOPJK8FIKyNAleCd2dApmLQ1xP7Mti5qVjU21tOZJ4IZk6jI0E6HsdSkI9nR.JEDkZQ4Zn7dgeXJ7cZ1sJ3ZvJZBIAH1LtcJ2ePKVBlp3xdCJcZ1/97BIs10hQNPf3lae8cH0hdowrbnyvuYpN8aXx0nicLS9q7gRYAMbV/19F8IDPPUj908GW79gkacEhu8WQ==|00001000000403258748||

RFC del proveedor de certificación: SAT970701NN3 **Fecha y hora de certificación:** 2020-07-10 11:52:15
No. de serie del certificado SAT 00001000000403258748



 (<http://www.gob.mx/>) inicio

Verificación de comprobantes fiscales digitales por internet

A través de esta opción, usted podrá verificar si el comprobante fue certificado por el SAT

Folio fiscal*:

RFC emisor*:

RFC receptor*:



Proporcione los dígitos de la imagen*:

Verificar CFDI

* Datos obligatorios

RFC del emisor	Nombre o razón social del emisor	RFC del receptor	Nombre o razón social del receptor
MCB850101L21	MUNICIPIO DE CHILPANCINGO DE LOS BRAVO	SFA830301521	SECRETARÍA DE FINANZAS Y ADMINISTRACIÓN DEL ESTADO DE GUERRERO
Folio fiscal	Fecha de expedición	Fecha certificación SAT	PAC que certificó
30DE5A12-D832-4DD2-8087-63464963B7AD	2020-07-10T11:18:51	2020-07-10T11:52:15	SAT970701NN3
Total del CFDI	Efecto del comprobante	Estado CFDI	Estatus de cancelación
\$495,065.24	Ingreso	Vigente	Cancelable con aceptación

Imprimir

Enlaces

- [Declaración de Accesibilidad \(https://www.gob.mx/accesibilidad\)](https://www.gob.mx/accesibilidad)
- [Política de privacidad \(https://www.gob.mx/privacidad\)](https://www.gob.mx/privacidad)
- [Términos y Condiciones \(https://www.gob.mx/terminos\)](https://www.gob.mx/terminos)
- [Marco Jurídico \(http://www.ordenjuridico.gob.mx\)](http://www.ordenjuridico.gob.mx)
- [Portal de Obligaciones de Transparencia \(http://portaltransparencia.gob.mx\)](http://portaltransparencia.gob.mx)
- [Sistema Infomex \(https://www.infomex.org.mx/gobiernofederal/home.action\)](https://www.infomex.org.mx/gobiernofederal/home.action)
- [INAI \(http://inicio.ifai.org.mx/SitePages/ifai.aspx\)](http://inicio.ifai.org.mx/SitePages/ifai.aspx)
- [Mapa de sitio \(https://www.gob.mx/sitemap\)](https://www.gob.mx/sitemap)

¿Qué es gob.mx?

Es el portal único de trámites, información y participación ciudadana. [Leer más \(https://www.gob.mx/que-es-gobmx\)](https://www.gob.mx/que-es-gobmx)

- [English \(https://www.gob.mx/en/index\)](https://www.gob.mx/en/index)
- [Temas \(https://www.gob.mx/temas\)](https://www.gob.mx/temas)
- [Reformas \(http://reformas.gob.mx\)](http://reformas.gob.mx)

Contacto

Mesa de ayuda: dudas e información
gobmx@funcionpublica.gob.mx

[Denuncia contra servidores públicos \(https://www.gob.mx/tramites/ficha/presentacion-de-quejas-y-denuncias-en-la-sfp/SFP54\)](https://www.gob.mx/tramites/ficha/presentacion-de-quejas-y-denuncias-en-la-sfp/SFP54)

Mantente informado. Suscríbete.

usuario@ejemplo.com



Síguenos en

[\(https://www.facebook.com/gobmx\)](https://www.facebook.com/gobmx) [\(https://twitter.com/gobmx\)](https://twitter.com/gobmx)



H. AYUNTAMIENTO MUNICIPAL DE CHILPANCINGO, GRO.

SECRETARIA DE FINANZAS Y ADMINISTRACION

GASTO CORRIENTE

CHILPANCINGO

PÓLIZA DE INGRESOS (DI-2) NO. 33

PROGRAMA: GASTO CORRIENTE
 FECHA: 15/jul/20
 REFERENCIA: / O-I No. 1 Fecha: (01/ene/20) /
 BENEFICIARIO: MUNICIPIO DE CHILPANCINGO DE LOS BRAVO, GUERRERO
 CONCEPTO: REGISTRO DE LAS PARTICIPACIONES FEDERALES A MUNICIPIOS AL RAMO XXVIII CORRESPONDIENTE AL DÍA 15 DE JULIO DE 2020

C U E N T A	DESCRIPCIÓN (CRI)	MONTO
181010101	FONDO GENERAL DE PARTICIPACIONES UNIDAD ADMINISTRATIVA: DIRECCION DE INGRESOS FUENTE DE FINANCIAMIENTO: 15 - RECURSOS FEDERALES	4,283,915.20
1810103	FONDO PARA LA INFRAESTRUCTURA A MUNICIPIOS (Fondo de compensación FIM) UNIDAD ADMINISTRATIVA: DIRECCION DE INGRESOS FUENTE DE FINANCIAMIENTO: 15 - RECURSOS FEDERALES	407,457.56
1810103	FONDO PARA LA INFRAESTRUCTURA A MUNICIPIOS (Fondo de comp. Gasolina y Diésel FIM) UNIDAD ADMINISTRATIVA: DIRECCION DE INGRESOS FUENTE DE FINANCIAMIENTO: 15 - RECURSOS FEDERALES	349,186.55
1810202	FONDO DE AHORRO PARA CONTINGENCIAS (DESCUENTO FONDO GENERAL) UNIDAD ADMINISTRATIVA: DIRECCION DE INGRESOS FUENTE DE FINANCIAMIENTO: 15 - RECURSOS FEDERALES	587,086.02
1810204	PRESTAMO P/CONTINGENCIAS FINANCIERAS (DESCUENTO CAPITAL PRESTAMO) UNIDAD ADMINISTRATIVA: DIRECCION DE INGRESOS FUENTE DE FINANCIAMIENTO: 15 - RECURSOS FEDERALES	427,000.00
1810215	ISR POR CUENTA DE CAPACH (DESCUENTO FONDO GENERAL) UNIDAD ADMINISTRATIVA: DIRECCION DE INGRESOS FUENTE DE FINANCIAMIENTO: 15 - RECURSOS FEDERALES	572,859.00

Monto total

6,627,504.33

C U E N T A	PLAN DE CUENTAS (CONTABILIDAD)	DEBE	HABER
42111008001001001001	FONDO GENERAL DE PARTICIPACIONES		4,283,915.20
42111008001001003	FONDO PARA LA INFRAESTRUCTURA A MUNICIPIOS		407,457.56
42111008001001003	FONDO PARA LA INFRAESTRUCTURA A MUNICIPIOS		349,186.55
42111008001002002	FONDO DE AHORRO PARA CONTINGENCIAS		587,086.02
42111008001002004	PRESTAMO P/CONTINGENCIAS FINANCIERAS		427,000.00
42111008001002015	ISR POR CUENTA DE CAPACH		572,859.00
11225021027002	PARTICIPACIONES FEDERALES	4,283,915.20	
11225021023002	PARTICIPACIONES FEDERALES	1,916,589.13	
11226	CUENTAS POR COBRAR A ENTIDADES FEDERATIVAS Y MUNICIPIOS	427,000.00	
11225021027002	PARTICIPACIONES FEDERALES		4,283,915.20
11225021023002	PARTICIPACIONES FEDERALES		1,916,589.13
11226	CUENTAS POR COBRAR A ENTIDADES FEDERATIVAS Y MUNICIPIOS		427,000.00
11121021027003002	CTA No. 135547783	4,283,915.20	
11121021027003002	CTA No. 135547783	407,457.56	
11121021027003002	CTA No. 135547783	349,186.55	
11239021027005	FONDO DE AHORRO	587,086.02	
11239021027007	PRESTAMO PARA CONTINGENCIAS FINANCIERAS	427,000.00	

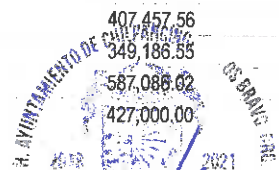

ELABORO

C.P. LETICIA BARRAGAN SALAZAR
RESPONSABLE DE PROGRAMA

REVISO

L.C. NETZAHUALCOYOTL LOPEZ MARTINEZ
DIRECTOR DE CUENTA PUBLICA

AUTORIZO

M.A. WILIBERTO VALENTE PASTOR
SECRETARIO DE FINANZAS Y ADMINISTRACION

Capturado por: LETICIA Última modificación por: LETICIA

Coram / Póliza

jueves 07 enero 2021 12:01



H. AYUNTAMIENTO MUNICIPAL DE CHILPANCINGO, GRO.

SECRETARIA DE FINANZAS Y ADMINISTRACION

GASTO CORRIENTE

CHILPANCINGO

PÓLIZA DE INGRESOS
(DI-2) NO. 33

PROGRAMA: GASTO CORRIENTE
FECHA: 15/jul/20

C U E N T A	PLAN DE CUENTAS (CONTABILIDAD)	DEBE	HABER
11239021027010	DESCUENTOS POR CUENTA DE CAPACH (IMSS E ISR)	572,859.00	
Sumas iguales		13,255,008.66	13,255,008.66
C U E N T A	PLAN DE CUENTAS (PRESUPUESTO)	DEBE	HABER
812	LEY DE INGRESOS POR EJECUTAR	6,627,504.33	
814	LEY DE INGRESOS DEVENGADA		6,627,504.33
814	LEY DE INGRESOS DEVENGADA	6,627,504.33	
815	LEY DE INGRESOS RECAUDADA		6,627,504.33

ELABORÓ

C.P. LETICIA BARRAGAN SALAZAR
RESPONSABLE DE PROGRAMA

REVISÓ

L.C. NETZAHUALCOYOTL LOPEZ MARTINEZ
DIRECTOR DE CUENTA PUBLICA

AUTORIZÓ

M.A. WILBERTO VALENTE PASTOR
SECRETARIO DE FINANZAS Y ADMINISTRACION

Capturado por: LETICIA

Última modificación por: LETICIA

Coram / Póliza

jueves 07 enero 2021 12:01

Página 2 de 2

SECRETARÍA DE FINANZAS Y ADMINISTRACIÓN



H. AYUNTAMIENTO MUNICIPAL DE CHILPANCINGO, GRO.

SECRETARIA DE FINANZAS Y ADMINISTRACION

GASTO CORRIENTE



PÓLIZAS DE JULIO DE 2020

POLIZA No. 33 TIPO: 9 DEL DIA 15 JULIO 2020

CUENTA	PLAN DE CUENTAS (CONTABILIDAD)	DEBE	HABER
1112	BANCOS/TESORERÍA		
11121021027003002	CTA No. 135547783		
N/P			
1		4,283,915.20	
2		407,457.56	
3		349,186.55	
		5,040,559.31	

CUENTA	PLAN DE CUENTAS (CONTABILIDAD)	DEBE	HABER
1122	CUENTAS POR COBRAR A CORTO		
11225021023002	PARTICIPACIONES FEDERALES		
N/P			
4		1,916,589.13	
5			1,916,589.13
		1,916,589.13	1,916,589.13

CUENTA	PLAN DE CUENTAS (CONTABILIDAD)	DEBE	HABER
1122	CUENTAS POR COBRAR A CORTO		
11225021027002	PARTICIPACIONES FEDERALES		
N/P			
6		4,283,915.20	
7			4,283,915.20
		4,283,915.20	4,283,915.20

CUENTA	PLAN DE CUENTAS (CONTABILIDAD)	DEBE	HABER
1122	CUENTAS POR COBRAR A CORTO		
11226	CUENTAS POR COBRAR A ENTIDADES FEDERATIVAS Y MUNICIPIOS		
N/P			
8		427,000.00	
9			427,000.00
		427,000.00	427,000.00

CUENTA	PLAN DE CUENTAS (CONTABILIDAD)	DEBE	HABER
1123	DEUDORES DIVERSOS POR COBRAR A		
11239021027005	FONDO DE AHORRO		
N/P			
10		587,086.02	
		587,086.02	

CUENTA	PLAN DE CUENTAS (CONTABILIDAD)	DEBE	HABER
1123	DEUDORES DIVERSOS POR COBRAR A		
11239021027007	PRESTAMO PARA CONTINGENCIAS FINANCIERAS		
N/P			
11		427,000.00	
		427,000.00	

CUENTA	PLAN DE CUENTAS (CONTABILIDAD)	DEBE	HABER
1123	DEUDORES DIVERSOS POR COBRAR A		
11239021027010	DESCUENTOS POR CUENTA DE CAPACH (IMSS E ISR)		
N/P			
12		572,859.00	
		572,859.00	

CUENTA PLAN DE CUENTAS (CONTABILIDAD)

POLIZA No. 33 TIPO: 9 DEL DIA 15 JULIO 2020

CUENTA	PLAN DE CUENTAS (CONTABILIDAD)	DEBE	HABER
4211	PARTICIPACIONES		
42111003001001001	FONDO GENERAL DE PARTICIPACIONES		
N/P			
13			4,283,915.20
			4,283,915.20

CUENTA	PLAN DE CUENTAS (CONTABILIDAD)	DEBE	HABER
4211	PARTICIPACIONES		
42111008001001003	FONDO PARA LA INFRAESTRUCTURA A MUNICIPIOS		
N/P			
14			407,457.56
15			349,186.55
			756,644.11

CUENTA	PLAN DE CUENTAS (CONTABILIDAD)	DEBE	HABER
4211	PARTICIPACIONES		
42111008001002002	FONDO DE AHORRO PARA CONTINGENCIAS		
N/P			
16			587,086.02
			587,086.02

CUENTA	PLAN DE CUENTAS (CONTABILIDAD)	DEBE	HABER
4211	PARTICIPACIONES		
42111008001002004	PRESTAMO P/CONTINGENCIAS FINANCIERAS		
N/P			
17			427,000.00
			427,000.00

CUENTA	PLAN DE CUENTAS (CONTABILIDAD)	DEBE	HABER
4211	PARTICIPACIONES		
42111008001002015	ISR POR CUENTA DE CAPACH		
N/P			
18			572,859.00
			572,859.00

FOLIO: 01720135547783

INFORMACION DEL CLIENTE

RAZON SOCIAL MUNICIPIO DE CHILPANCINGO DE LOS BRAVO
 RFC MCB850101L21
 CALLE ANDADOR 1ER CONGRESO DE ASN
 COLONIA COL. COL CHILPANCINGO DE LOS BRAVOS CENTRO
 C.P. 39000 GUERRERO

DATOS GENERALES:

DENOMINACION CUENTA:
 LUGAR Y FECHA DE EMISION: CIUDAD DE MEXICO 2020-08-03T10:02:20
 SUCURSAL ORIGEN 0172 TSF CORPORATIVO EKT

RESUMEN

SALDO INICIAL DEL PERIODO	0.00	SALDO PROMEDIO	3,934,732.84
DEPOSITOS/ABONOS (+)	29,205,872.65	TASA BRUTA	0.2424%
INTERESES DEVENGADOS EN EL PERIODO	821.51	DIAS TRANSCURRIDOS	31
RETIROS/CARGOS (-)	28,791,793.05	ISR RETENIDO	0.00
COMISIONES COBRADAS (-)	400.00	TOTAL DE IMPUESTOS RETENIDOS	0.00
/A SOBRE COMISIONES COBRADAS	64.00		
SALDO FINAL	414,079.60		

SALDO INICIAL: 0.00

GAT Nominal:	0.00	antes de impuestos
GAT Real:	0.00	antes de impuestos
Tasa de interés:	0.00	
Comisiones cobradas:	400.00	

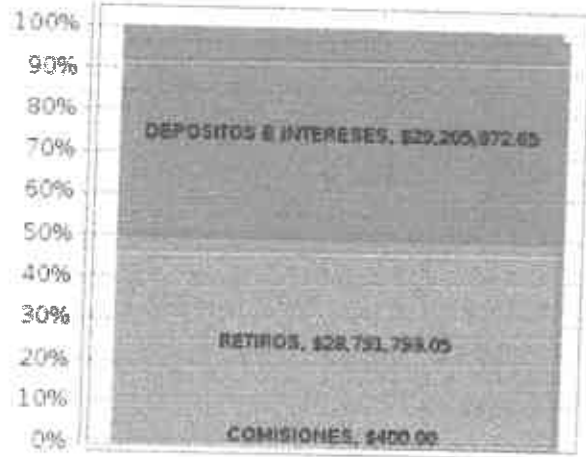

SALDO FINAL: 414,079.60

DETALLE DE MOVIMIENTOS REALIZADOS

PAG. 1

FECHA	No MOVIMIENTO	CONCEPTO	CARGO	ABONO	SALDO
2020/07/01		SALDO INICIAL DEL PERIODO			0.00
2020/07/06	2	TRANSPERENCIA SPEI A SU FAVOR EMISOR: INVEX CUENTA: 059180000835400018 NOM ORIGI: BANCO INVEX, S.A. FIDUCIARIO POR CT RASTREO: 20200706400590000406 REF: 0000573 CONCEPTO: PAGO AL MUNICIPIO CHILPANCINGO DE L		4,455,587.17	4,455,587.17
2020/07/06	3	TRANSPERENCIA SPEI A SU FAVOR EMISOR: INVEX CUENTA: 059180000835400018 NOM ORIGI: BANCO INVEX, S.A. FIDUCIARIO POR CT Línea Azteca, desde la Ciudad de México al 5447-8810		227,081.02	4,682,668.19

DETALLE DE MOVIMIENTOS REALIZADOS

FECHA	No MOVIMIENTO	CONCEPTO	CARGO	ABONO	SALDO
2020/07/14	11	ORDEN DE TRANSFERENCIA SPEI RECEPTOR: SANTANDER NOM BENEF: MPIO DE CHILPANCINGO DATO NO VERIFICADO POR ESTA INSTITUCION. RASTREO: 200714011973594232I REF: 0140720 CONCEPTO: PAG NOMINAS GC 1RA JUL 20 SANTANDER	594,683.14		1,910,094.76
2020/07/14	12	ORDEN DE TRANSFERENCIA SPEI RECEPTOR: SCOTIABANK NOM BENEF: MPIO DE CHILPANCINGO DATO NO VERIFICADO POR ESTA INSTITUCION. RASTREO: 200714011973690786I REF: 0140720 CONCEPTO: PAG NOMINAS GC 1RA JUL 20 SCOTIABANK	1,905,305.54		4,789.22
2020/07/15	13	TRANSFERENCIA SPEI A SU FAVOR EMISOR: INVEX CUENTA: 059180000835400018 NOM ORIGI: BANCO INVEX, S.A. FIDUCIARIO POR CT RASTREO: 2020071540059000207 REF: 0000573 CONCEPTO: PAGO AL MUNICIPIO CHILPANCINGO DE L		4,283,915.20	4,288,704.42
2020/07/15	14	ORDEN DE TRANSFERENCIA SPEI RECEPTOR: BANAMEX NOM BENEF: MPIO DE CHILPANCINGO DATO NO VERIFICADO POR ESTA INSTITUCION. RASTREO: 200715011975953081I REF: 0150720 CONCEPTO: PAG COMPENSAC EXT AUT 1RA JUL BANAMEX	48,312.00		4,240,392.42
2020/07/15	15	ORDEN DE TRANSFERENCIA SPEI RECEPTOR: BBVA BANCOMER NOM BENEF: MPIO DE CHILPANCINGO DATO NO VERIFICADO POR ESTA INSTITUCION. RASTREO: 200715011975957885I REF: 0150720 CONCEPTO: PAG COMPENSAC EXT AUT 1RA JUL BBVA	48,312.00		4,192,080.42
2020/07/15	16	ORDEN DE TRANSFERENCIA SPEI RECEPTOR: BANORTE NOM BENEF: MPIO DE CHILPANCINGO DATO NO VERIFICADO POR ESTA INSTITUCION. RASTREO: 200715011975962553I REF: 0150720 CONCEPTO: PAG COMPENSAC EXT AUT 1RA JUL BANORTE	47,956.00		4,167,924.42
2020/07/15	17	ORDEN DE TRANSFERENCIA SPEI RECEPTOR: SANTANDER NOM BENEF: MPIO DE CHILPANCINGO DATO NO VERIFICADO POR ESTA INSTITUCION. RASTREO: 200715011975970872I REF: 0150720 CONCEPTO: PAG COMPENSAC EXT AUT 1RA JUL SANTANDER	144,936.00		4,022,988.42
2020/07/15	18	ORDEN DE TRANSFERENCIA SPEI RECEPTOR: AFIRME NOM BENEF: MPIO DE CHILPANCINGO	24,156.00		3,998,832.42



DETALLE DE MOVIMIENTOS REALIZADOS

FECHA	No MOVIMIENTO	CONCEPTO	CARGO	ABONO	SALDO
		DATO NO VERIFICADO POR ESTA INSTITUCION.			
		RASTREO: 200715011975975573I REF: 0150720			
		CONCEPTO: PAG COMPENSAC EXT AUT 1RA JUL APIRME			
2020/07/15	19	ORDEN DE TRANSFERENCIA SPEI RECEPTOR: AFIRME NOM BENEF: ALFREDO PERALTA RINCON	89,600.26		3,909,232.16
		DATO NO VERIFICADO POR ESTA INSTITUCION.			
		RASTREO: 200715011976318293I REF: 0150720			
		CONCEPTO: PAG FACT D170 MAT MALLA CICLONICA			
2020/07/15	20	ORDEN DE TRANSFERENCIA SPEI RECEPTOR: BBVA BANCOMER NOM BENEF: NORMA ALARCÓN BARCENAS	78,000.00		3,831,232.16
		DATO NO VERIFICADO POR ESTA INSTITUCION.			
		RASTREO: 200715011976326262I REF: 0150720			
		CONCEPTO: PAG FACT F61 ADQ BOMBAS F FUMIGACION			
2020/07/15	21	TRANSFERENCIA SPEI A SU FAVOR EMISOR: SANTANDER CUENTA: 014260655062792883 NOM ORIGI: SECRETARIA DE FINANZAS Y ADMINISTRACION		349,186.55	4,180,418.71
		RASTREO: 2020071540014 BET0000460350160 REF: 6035016			
		CONCEPTO: INCENT GASOLINA FIM CHILPANCINGO DE			
2020/07/15	22	TRANSFERENCIA SPEI A SU FAVOR EMISOR: SANTANDER CUENTA: 014260655062793510 NOM ORIGI: SECRETARIA DE FINANZAS Y ADMINISTRACION		407,457.56	4,587,876.27
		RASTREO: 2020071540014 BET0000460354540 REF: 6035454			
		CONCEPTO: PDO COMP FIM CHILPANCINGO DE LOS BRA			
2020/07/16	23	COMISION TOKEN 2			
2020/07/16	24	IVA TOKEN 2			
2020/07/16	25	ORDEN DE TRANSFERENCIA SPEI RECEPTOR: BANAMEX NOM BENEF: MPIO DE CHILPANCINGO	400.00 64.00 1,300.00		4,586,112.27
		DATO NO VERIFICADO POR ESTA INSTITUCION.			
		RASTREO: 200716011978876244I REF: 0160720			
		CONCEPTO: 2DA REMESA BONO DIA D PADRE GC BANAMEX			
2020/07/16	26	ORDEN DE TRANSFERENCIA SPEI RECEPTOR: BBVA BANCOMER NOM BENEF: MPIO DE CHILPANCINGO	650.00		4,585,462.27
		DATO NO VERIFICADO POR ESTA INSTITUCION.			
		RASTREO: 200716011978882863I REF: 0160720			
		CONCEPTO: 2DA REMESA BONO DIA D PADRE GC BBVA			
2020/07/16	27	ORDEN DE TRANSFERENCIA SPEI RECEPTOR: BANORTE	1,300.00		4,584,162.27



16/07/20

RFC emisor: MCB850101L21
Nombre emisor: MUNICIPIO DE CHILPANCINGO DE LOS BRAVO
Folio: 0413
RFC receptor: SFA830301521
Nombre receptor: SECRETARÍA DE FINANZAS Y ADMINISTRACIÓN DEL ESTADO DE GUERRERO.
Uso CFDI: Por definir

Folio fiscal: 91E2ACF6-1214-4518-90E4-732D87C5AFC4
No. de serie del CSD: 00001000000412357002
Serie: B
Código postal, fecha y hora de emisión: 39000 2020-07-16 13:11:44
Efecto de comprobante: Ingreso
Régimen fiscal: Personas Morales con Fines no Lucrativos

Conceptos

Clave del producto y/o servicio	No. identificación	Cantidad	Clave de unidad	Unidad	Valor unitario	Importe	Descuento	No. de pedimento	No. de cuenta predial
01010101		1	MON	MES	4283915.20	4283915.20			
Descripción	PARTICIPACIONES FEDERALES A MUNICIPIOS (FONDO GENERAL), CORRES PONDIENTES AL DÍA 15 DE JULIO DE 2020.								

Moneda: Peso Mexicano
Forma de pago: Transferencia electrónica de fondos (incluye SPEI)
Método de pago: Pago en una sola exhibición
Condiciones de pago: CONTADO

Subtotal \$ 4,283,915.20
Total \$ 4,283,915.20

Sello digital del CFDI:

Y1zUW4wyHBLBQqvFQ2K7A9ncCUtg+779IKXnCI7092JOfCUdsKMKSa32T/s/kyjtFdTe3zcOsyh3F3Fhw6A/w5v1QjQktUmx7N/M4UQDAv65qEryWwS+CsHRe4ygWJqDs7rYOr3lf0dNii1waBVcie2/0Pa/5y4EOwPgaMSorWow5PBGnqlzp+LFMwxS7uI440WlvC/VYmW+KHUakiwdVqSoQyV7oVQqzZOnvXTJPGRI7ltzqZg45v+TJa8lWwY/SSO0xT5lJNmVGaqPOvhxDNkaf7ON2gHFfQZMhzoXIF4nNtZyushEsD9Psf1j1uYmWw0fnvOzmFU8Pgtkiw==

Sello digital del SAT:

JbV6wLR5+KKI7hKily5i0t1inM2B4FSZNXEYJAHk4LauXdTtCe8yv/hkKbQ8Vd8m6N9qTefbiqkj7zCwizlcO8RLUuQwtZgo+VSOIrLMR/dxTlgx1z/kF3D... (truncated)

Cadena Original del complemento de certificación digital del SAT:

||1.1|91E2ACF6-1214-4518-90E4-732D87C5AFC4|2020-07-16T13:24:55|SAT970701NN3|Y1zUW4wyHBLBQqvFQ2K7A9ncCUtg+779IKXnCI7092JOfCLdsKMKSa32T/s/kyjtFdTe3zcOsyh3F3Fhw6A/w5v1QjQktUmx7N/M4UQDAv65qEryWwS+CsHRe4ygWJqDs7rYOr3lf0dNii1waBVcie2/0Pa/5y4EOwPgaMSorWow5PBGnqlzp+LFMwxS7uI440WlvC/VYmW+KHUakiwdVqSoQyV7oVQqzZOnvXTJPGRI7ltzqZg45v+TJa8lWwY/SSO0xT5lJNmVGaqPOvhxDNkaf7ON2gHHFfQZMhzoXIF4nNtZyushEsD9Psf1j1uYmWw0fnvOzmFU8Pgtkiw==|00001000000403258748||

RFC del proveedor de certificación: SAT970701NN3 **Fecha y hora de certificación:** 2020-07-16 13:24:55
No. de serie del certificado SAT 00001000000403258748

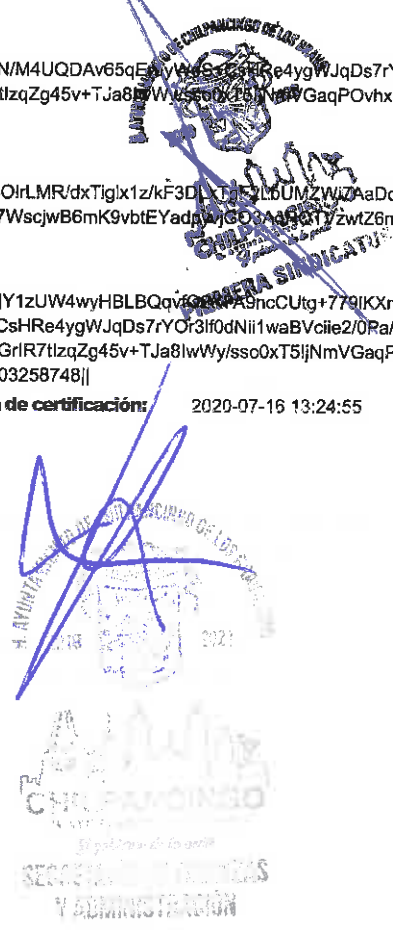

 (<http://www.gob.mx/>) Inicio

Verificación de comprobantes fiscales digitales por internet

A través de esta opción, usted podrá verificar si el comprobante fue certificado por el SAT

Folio fiscal*:

RFC emisor*:

RFC receptor*:

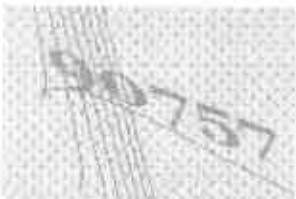

Proporcione los dígitos de la imagen*:

Verificar CFDI

* Datos obligatorios

RFC del emisor	Nombre o razón social del emisor	RFC del receptor	Nombre o razón social del receptor
MCB850101L21	MUNICIPIO DE CHILPANCINGO DE LOS BRAVO	SFA830301521	SECRETARÍA DE FINANZAS Y ADMINISTRACIÓN DEL ESTADO DE GUERRERO.
Folio fiscal	Fecha de expedición	Fecha certificación SAT	PAC que certificó
91E2ACF6-1214-4518-90E4-732D87C5AFC4	2020-07-16T13:11:44	2020-07-16T13:24:55	SAT970701NN3
Total del CFDI	Efecto del comprobante	Estado CFDI	Estatus de cancelación
\$4,283,915.20	Ingreso	Vigente	Cancelable con aceptación

Imprimir

Enlaces

- [Declaración de Accesibilidad \(https://www.gob.mx/accesibilidad\)](https://www.gob.mx/accesibilidad)
- [Política de privacidad \(https://www.gob.mx/privacidad\)](https://www.gob.mx/privacidad)
- [Términos y Condiciones \(https://www.gob.mx/terminos\)](https://www.gob.mx/terminos)
- [Marco Jurídico \(http://www.ordenjuridico.gob.mx\)](http://www.ordenjuridico.gob.mx)
- [Portal de Obligaciones de Transparencia \(http://portaltransparencia.gob.mx\)](http://portaltransparencia.gob.mx)
- [Sistema Infomex \(https://www.infomex.org.mx/gobiernofederal/home.action\)](https://www.infomex.org.mx/gobiernofederal/home.action)
- [INAL \(http://inicio.ifai.org.mx/SitePages/ifai.aspx\)](http://inicio.ifai.org.mx/SitePages/ifai.aspx)
- [Mapa de sitio \(https://www.gob.mx/sitemap\)](https://www.gob.mx/sitemap)

¿Qué es gob.mx?

Es el portal único de trámites, información y participación ciudadana. [Leer más \(https://www.gob.mx/que-es-gobmx\)](https://www.gob.mx/que-es-gobmx)

- [English \(https://www.gob.mx/en/index\)](https://www.gob.mx/en/index)
- [Temas \(https://www.gob.mx/temas\)](https://www.gob.mx/temas)
- [Reformas \(http://reformas.gob.mx\)](http://reformas.gob.mx)

Contacto

Mesa de ayuda: dudas e información
gobmx@funcionpublica.gob.mx

[Denuncia contra servidores públicos \(https://www.gob.mx/tramites/ficha/presentacion-de-quejas-y-denuncias-en-la-sfp/SFP54\)](https://www.gob.mx/tramites/ficha/presentacion-de-quejas-y-denuncias-en-la-sfp/SFP54)

Mantente informado. Suscríbete.



Síguenos en

[\(https://www.facebook.com/gobmx\)](https://www.facebook.com/gobmx) [\(https://twitter.com/gobmx\)](https://twitter.com/gobmx)

RFC emisor: MCB850101L21
Nombre emisor: MUNICIPIO DE CHILPANCINGO DE LOS BRAVO
Folio: 0406
RFC receptor: SFA830301521
Nombre receptor: SECRETARIA DE FINANZAS Y ADMINISTRACION DEL ESTADO DE GUERRERO.
Uso CFDi: Por definir

Folio fiscal: CC5F3B3B-DCED-47B9-B99E-14FD628C9E1
No. de serie del CSD: 00001000000412357002
Serie: B
Código postal, fecha y hora de emisión: 39000 2020-07-16 12:16:59
Efecto de comprobante: Ingreso
Régimen fiscal: Personas Morales con Fines no Lucrativos

Conceptos

Clave del producto y/o servicio	No. identificación	Cantidad	Clave de unidad	Unidad	Valor unitario	Importe	Descuento	No. de pedimento	No. de cuenta predial
01010101		1	MON	MES	407457.56	407457.56			
Descripción	PARTICIPACIONES FEDERALES A MUNICIPIOS, FONDO DE COMPENSACION (FONDO PARA LA INFRAESTRUCTURA A MUNICIPIOS), CORRESPONDIENTES AL DÍA 15 DE JULIO DE 2020.								

Moneda: Peso Mexicano
Forma de pago: Transferencia electrónica de fondos (incluye SPEI)
Método de pago: Pago en una sola exhibición
Condiciones de pago: CONTADO

Subtotal \$ 407,457.56
Total \$ 407,457.56

Sello digital del CFDi:

LjWclsFdmGdyuc9rCEMlBeGIRxwcbk329wE1beEWWs+9s3YlvyiER+RDgtohRwE6A+pBXjD9VRqqo/FRccTlt/wQgln8bOI/Q7YVLL9jjjUCX/ebO5h+3C1QOwVSya+CFbk16dUxJf4uUIBndKNBcWo9SoGaJrEspRvdrwV+8U33TCHi9ClakhJNbaUKBnVxUW0j1SEIm7h2Nab+2Rc6UctWcevi5POx8OrvKWeUia2sJMF48jZ4fZrPYibFdz0hlgjGW8w4s1zyIqB/tfBm7XmTVgbiPBhEr8RUVcdxxGVbrH2Bs2mdCkEAoEie1bu1L03RELqnT0Mf92MyYtg==

Sello digital del SAT:

BNV9/Dwub45pikZIPhYFk/KgLV8QgvdvAQZ4s4Eu6d42A7PJHpp2EJSWpcr1O8gJp19nRsD4XphKrDom4Qk+dqLGNzOZndhq9eck4hSkXZrVbdFE08dR2wBOZE94BhMW9LudPliuO8nwGf+rWg+yVMDH2PRE26Z6zAsq4oRcLQ4dqZB+fttoFNFBu9MF2S+BF0/H5OCiQ/WiHXJotmMniamcAD4AvfAVbw0HyPy7gEPPCfv3FYon4QLFPuXpD0tjSKIGpozYYZSemc/4AY)IMioa+rGMWkvf9SRKB87mPBF/Ex2Ph4T1W3qIdmI8hROMI3g/sVsb6DnQ==

Cadena Original del complemento de certificación digital del SAT:

||1.||CC5F3B3B-DCED-47B9-B99E-14FD628C9ED3|2020-07-16T13:18:04|SAT970701NN3|LjWclsFdmGdyuc9rCEMlBeGIRxwcbk329wE1beEWWs+Es3YlvyiER+RDgtohRwE6A+pBXjD9VRqqo/FRccTlt/wQgln8bOI/Q7YVLL9jjjUCX/ebO5h+3C1QOwVSya+CFbk16dUxJf4uUIBndKNBcWo9SoGaJrEspRvdrwV+8U33TCHi9ClakhJNbaUKBnVxUW0j1SEIm7h2Nab+2Rc6UctWcevi5POx8OrvKWeUia2sJMF48jZ4fZrPYibFdz0hlgjGW8w4s1zyIqB/tfBm7XmTVgbiPBhEr8RUVcdxxGVbrH2Bs2mdCkEAoEie1bu1L03RELqnT0Mf92MyYtg==|00001000000403258748||

RFC del proveedor de certificación: SAT970701NN3 **Fecha y hora de certificación:** 2020-07-16 13:18:04
No. de serie del certificado SAT 00001000000403258748



 (<http://www.gob.mx/>) Inicio

Verificación de comprobantes fiscales digitales por internet

A través de esta opción, usted podrá verificar si el comprobante fue certificado por el SAT

Folio fiscal*:

RFC emisor*:

RFC receptor*:



Proporcione los dígitos de la imagen*:

Verificar CFDI

* Datos obligatorios

RFC del emisor	Nombre o razón social del emisor	RFC del receptor	Nombre o razón social del receptor
MCB850101L21	MUNICIPIO DE CHILPANCINGO DE LOS BRAVO	SFA830301521	SECRETARIA DE FINANZAS Y ADMINISTRACIÓN DEL ESTADO DE GUERRERO.
Folio fiscal	Fecha de expedición	Fecha certificación SAT	PAC que certificó
CC5F3B3B-DCED-47B9-B99E-14FD628C9ED3	2020-07-16T12:16:59	2020-07-16T13:18:04	SAT970701NN3
Total del CFDI	Efecto del comprobante	Estado CFDI	Estatus de cancelación
\$407,457.56	Ingreso	Vigente	Cancelable con aceptación

Imprimir

Enlaces

- [Declaración de Accesibilidad \(https://www.gob.mx/accesibilidad\)](https://www.gob.mx/accesibilidad)
- [Política de privacidad \(https://www.gob.mx/privacidad\)](https://www.gob.mx/privacidad)
- [Términos y Condiciones \(https://www.gob.mx/terminos\)](https://www.gob.mx/terminos)
- [Marco Jurídico \(http://www.ordenjuridico.gob.mx\)](http://www.ordenjuridico.gob.mx)
- [Portal de Obligaciones de Transparencia \(http://portaltransparencia.gob.mx\)](http://portaltransparencia.gob.mx)
- [Sistema Infomex \(https://www.infomex.org.mx/gobiernofederal/home.action\)](https://www.infomex.org.mx/gobiernofederal/home.action)
- [INAI \(http://inicio.ifai.org.mx/SitePages/ifai.aspx\)](http://inicio.ifai.org.mx/SitePages/ifai.aspx)
- [Mapa de sitio \(https://www.gob.mx/sitemap\)](https://www.gob.mx/sitemap)

¿Qué es gob.mx?

Es el portal único de trámites, información y participación ciudadana. [Leer más \(https://www.gob.mx/que-es-gobmx\)](https://www.gob.mx/que-es-gobmx)

- [English \(https://www.gob.mx/en/index\)](https://www.gob.mx/en/index)
- [Temas \(https://www.gob.mx/temas\)](https://www.gob.mx/temas)
- [Reformas \(http://reformas.gob.mx\)](http://reformas.gob.mx)

Contacto

Mesa de ayuda: dudas e información
gobmx@funcionpublica.gob.mx

[Denuncia contra servidores públicos \(https://www.gob.mx/tramites/ficha/presentacion-de-quejas-y-denuncias-en-la-sfp/SFP54\)](https://www.gob.mx/tramites/ficha/presentacion-de-quejas-y-denuncias-en-la-sfp/SFP54)

Mantente informado. Suscríbete.



Síguenos en

<https://www.facebook.com/gobmx> <https://twitter.com/gobmx>

Clave del producto y/o servicio: MCB850101L21
Nombre emisor: MUNICIPIO DE CHILPANCINGO DE LOS BRAVO
Folio: 0408
RFC receptor: SFA830301521
Nombre receptor: SECRETARÍA DE FINANZAS Y ADMINISTRACIÓN DEL ESTADO DE GUERRERO.
Uso CFDI: Por definir

Folio fiscal: CE06DF7E-3F36-4B15-92B5-DE25C89..
No. de serie del CSD: 00001000000412357002
Serie: B
Código postal, fecha y hora de emisión: 39000 2020-07-16 12:33:35
Efecto de comprobante: Ingreso
Régimen fiscal: Personas Morales con Fines no Lucrativos

Conceptos

Clave del producto y/o servicio	No. identificación	Cantidad	Clave de unidad	Unidad	Valor unitario	Importe	Descuento	No. de pedimento	No. de cuenta predial
01010101		1	MON	MES	349186.55	349186.55			
Descripción	PARTICIPACIONES FEDERALES A MUNICIPIOS, INCENTIVOS A LA VENTA FINAL DE GASOLINA Y DIESEL (FONDO PARA LA INFRAESTRUCTURA A MUNICIPIOS), CORRESPONDIENTES AL DÍA 15 DE JULIO DE 2020.								

Moneda: Peso Mexicano
Forma de pago: Transferencia electrónica de fondos (incluye SPEI)
Método de pago: Pago en una sola exhibición
Condiciones de pago: CONTADO

Subtotal \$ 349,186.55
Total \$ 349,186.55

Sello digital del CFDI:

YyPqn1FyOhZ3Z5jEUQ+0gWfPbPRDlyVyg8pA/ztZ7hJpzrdJOmrsbcEFS1OvVTq+JisUE/8s9YIR8RkNes5VAUSBXBSSTZg//gn9BIY5WZf+WNZ9N1iSLSk8x5e5FIWZzjZNO/CYYciAQ56eEZ Y8adDhAC3IwSBuo8YDFUnyJZBuKj8chEqj1Ulfctj/rMlnqu7rX4ZqCBsds5OUzL4pnAmQ+M70C1RmPthm635zDzooZTNUKwHuet/H/y6jgySr2TRs223GzW8UhlDxpEW2v/S7IQYwg+k2N6 Qtd50eEs4WkRgdnS3oo4bc5rQyQz/DLywhu8Zvs7vExpOooWOJg==

Sello digital del SAT:

QCrm4ALHzXBjF2aC2eyDJcOceh325h0M+wRpkGflu91h3biEntsorr6QxDp3//2pMvx+vCkOMA8pZg5J63KRemxC/c0krOhWNhkhCPEKrd4M16QzIEsdGtB/0jyefh9zj1YKXGPE1DIQlo4U JO8dxGUbkUHwgQJ3mCOUzxl3uYU1t3/LeyxgS7UB3S3auKD9DEn7UsQtAkjygcblI9HAsdL+y00ZiV/eExBkhQ4o1LCIQX7SRxd26Y4sbTuOfizqNdy6f0zP55QZsllzA12EVjIIG02XX4/EFN g7PyTQN3a6s9tX2wNdZXo7SiOEXYk2dXuO6ztdPRmzGu/DQ==

Cadena Original del complemento de certificación digital del SAT:

[[1.1|CE06DF7E-3F36-4B15-92B5-DE25C8989DA0|2020-07-16T13:20:14|SAT970701NN3|YyPqn1FyOhZ3Z5jEUQ+0gWfPbPRDlyVyg8pA/ztZ7hJpzrdJOmrsbcEFS1OvVTq+JisUE/8s9YIR8RkNes5VAUSBXBSSTZg//gn9BIY5WZf+WNZ9N1iSLSk8x5e5FIWZzjZNO/CYYciAQ56eEZ Y8adDhAC3IwSBuo8YDFUnyJZBuKj8chEqj1Ulfctj/rMlnqu7rX4ZqCBsds5OUzL4pnAmQ+M70C1RmPthm635zDzooZTNUKwHuet/H/y6jgySr2TRs223GzW8UhlDxpEW2v/S7IQYwg+k2N6Qtd50eEs4WkRgdnS3oo4bc5rQyQz/DLywhu8Zvs7vExpOooWOJg==|j00001000000403258748|]

RFC del proveedor de certificación: SAT970701NN3

Fecha y hora de certificación: 2020-07-16 13:20:14

No. de serie del certificado SAT 00001000000403258748



[⌂ \(http://www.gob.mx/\)](http://www.gob.mx/) Inicio

Verificación de comprobantes fiscales digitales por internet

A través de esta opción, usted podrá verificar si el comprobante fue certificado por el SAT

Folio fiscal*:

RFC emisor*:

RFC receptor*:



Proporcione los dígitos de la imagen*:

Verificar CFDI

* Datos obligatorios

RFC del emisor	Nombre o razón social del emisor	RFC del receptor	Nombre o razón social del receptor
MCB850101L21	MUNICIPIO DE CHILPANCINGO DE LOS BRAVO	SFA830301521	SECRETARÍA DE FINANZAS Y ADMINISTRACIÓN DEL ESTADO DE GUERRERO.
Folio fiscal	Fecha de expedición	Fecha certificación SAT	PAC que certificó
CE06DF7E-3F36-4B15-92B5-DE25C8989DA0	2020-07-16T12:33:35	2020-07-16T13:20:14	SAT970701NN3
Total del CFDI	Efecto del comprobante	Estado CFDI	Estatus de cancelación
\$349,186.55	Ingreso	Vigente	Cancelable con aceptación

Imprimir

Enlaces

- [Declaración de Accesibilidad \(https://www.gob.mx/accesibilidad\)](https://www.gob.mx/accesibilidad)
- [Política de privacidad \(https://www.gob.mx/privacidad\)](https://www.gob.mx/privacidad)
- [Términos y Condiciones \(https://www.gob.mx/terminos\)](https://www.gob.mx/terminos)
- [Marco Jurídico \(http://www.ordenjuridico.gob.mx\)](http://www.ordenjuridico.gob.mx)
- [Portal de Obligaciones de Transparencia \(http://portaltransparencia.gob.mx\)](http://portaltransparencia.gob.mx)
- [Sistema Infomex \(https://www.infomex.org.mx/gobiernofederal/home.action\)](https://www.infomex.org.mx/gobiernofederal/home.action)
- [INAI \(http://inicio.ifai.org.mx/SitePages/ifai.aspx\)](http://inicio.ifai.org.mx/SitePages/ifai.aspx)
- [Mapa de sitio \(https://www.gob.mx/sitemap\)](https://www.gob.mx/sitemap)

¿Qué es gob.mx?

Es el portal único de trámites, información y participación ciudadana. [Leer más \(https://www.gob.mx/que-es-gobmx\)](https://www.gob.mx/que-es-gobmx)

- [English \(https://www.gob.mx/en/index\)](https://www.gob.mx/en/index)
- [Temas \(https://www.gob.mx/temas\)](https://www.gob.mx/temas)
- [Reformas \(http://reformas.gob.mx\)](http://reformas.gob.mx)

Contacto

Mesa de ayuda: dudas e información
gobmx@funcionpublica.gob.mx

[Denuncia contra servidores públicos \(https://www.gob.mx/tramites/ficha/presentacion-de-quejas-y-denuncias-en-la-sfp/SFP54\)](https://www.gob.mx/tramites/ficha/presentacion-de-quejas-y-denuncias-en-la-sfp/SFP54)

Mantente informado. Suscríbete.

usuario@ejemplo.com



Síguenos en

<https://www.facebook.com/gobmx> <https://twitter.com/gobmx>

RFC emisor: MCB850101L21
Nombre emisor: MUNICIPIO DE CHILPANCINGO DE LOS BRAVO
Folio: 0412
RFC receptor: SFA830301521
Nombre receptor: SECRETARÍA DE FINANZAS Y ADMINISTRACIÓN DEL ESTADO DE GUERRERO.
Uso CFDI: Por definir

Folio fiscal: 03E31A49-3D9B-4119-AA6C-06ABEE161759
No. de serie del CSD: 00001000000412357002
Serie: B
Código postal, fecha y hora de emisión: 39000 2020-07-16 13:08:58
Efecto de comprobante: Ingreso
Régimen fiscal: Personas Morales con Fines no Lucrativos

Conceptos

Clave del producto y/o servicio	No. identificación	Cantidad	Clave de unidad	Unidad	Valor unitario	Importe	Descuento	No. de pedimento	No. de cuenta predial
01010101		1	MON	MES	587086.02	587086.02			
Descripción	PARTICIPACIONES FEDERALES A MUNICIPIOS (FONDO GENERAL), CORRES PONDIENTES AL DÍA 15 DE JULIO DE 2020.								

Moneda: Peso Mexicano
Forma de pago: Transferencia electrónica de fondos (incluye SPEI)
Método de pago: Pago en una sola exhibición
Condiciones de pago: CONTADO

Subtotal \$ 587,086.02
Total \$ 587,086.02

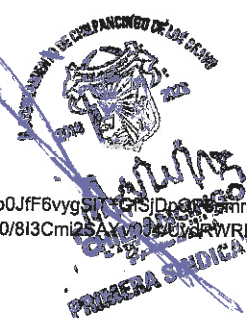

Sello digital del CFDI:

GLQyy1WJRuzJ9NuTNvFPBsDn3HWcDcraxaSTpqIZxlltpwUitOIiQYufSPbGSwvfWg1L4qb0pulUmflBDwK+Tfh8XV5XB6x5adzjMe69KV3o0JfF6vygSIT+GfSjDpQP8ommo1X9anM/w2oSXNkOxB4qF2V4tvLa0122wnUEZTRzVHaSCBIYJ9U7ueVKJ1m4pYmqUqTlwTL2i3SG4zFJWzEGe1CzD2KVoqJfm7ADAUNBdnTFQuX9ti7H0/8i3Cmi2SAYV0J4/UvdRWRfB2MXtxhHScOAE4JZaouaW247/mwKznX8BSzHMJUFw/wF/aolXFZ4LKHQ8Lt3mBXntA==

Sello digital del SAT:

PSmWYelyuHYcKAQxpuP0kupFeqx2/s9PvQN3SL+15cntzVLE6Yy1ab9dtCYGwzQPu7!UkXLBy7mS+c2mUj9lwq/fDuTs8tPTbmYrgkfa5nkN0XJzbVbAtMeK8N9KagQzFQc2BS106m/5483w2YE0SDbtiiWvjrkFoEcbeGLz3LiXRe5hers+FBwaT6uRYhp3osxri0+R2a2lcn8sWk1NpPkju1WE/36Mb45Jk69uvtkI2yZYMe6cRvGtn8DUJpYc2z2T2NHYHO7c0EauQ0J+Zm4xCxHMQ+uhji8iAtfQXZbaS32XGvUgR+7wF6qqt1P9la+cdFvmgWHGFQytWJGzvw==

Cadena Original del complemento de certificación digital del SAT:

||1.1|03E31A49-3D9B-4119-AA6C-06ABEE161759|2020-07-16T13:23:56|SAT970701NN3|GLQyy1WJRuzJ9NuTNvFPBsDn3HWcDcraxaSTpqIZxlltpwUitOIiQYufSPbGSwvfWg1L4qb0pulUmflBDwK+Tfh8XV5XB6x5adzjMe69KV3o0JfF6vygSIT+GfSjDpQP8ommo1X9anM/w2oSXNkOxB4qF2V4tvLa0122wnUEZTRzVHaSCBIYJ9U7ueVKJ1m4pYmqUqTlwTL2i3SG4zFJWzEGe1CzD2KVoqJfm7ADAUNBdnTFQuX9ti7H0/8i3Cmi2SAYV0J4/UvdRWRfB2MXtxhHScOAE4JZaouaW247/mwKznX8BSzHMJUFw/wF/aolXFZ4LKHQ8Lt3mBXntA==|00001000000403258748||

RFC del proveedor de certificación: SAT970701NN3 **Fecha y hora de certificación:** 2020-07-16 13:23:56
No. de serie del certificado SAT 00001000000403258748



 (<http://www.gob.mx/>) inicio

Verificación de comprobantes fiscales digitales por internet

A través de esta opción, usted podrá verificar si el comprobante fue certificado por el SAT

Folio fiscal*:

RFC emisor*:

RFC receptor*:



Proporcione los dígitos de la imagen*:

Verificar CFDI

* Datos obligatorios

RFC del emisor	Nombre o razón social del emisor	RFC del receptor	Nombre o razón social del receptor
MCB850101L21	MUNICIPIO DE CHILPANCINGO DE LOS BRAVO	SFA830301521	SECRETARÍA DE FINANZAS Y ADMINISTRACIÓN DEL ESTADO DE GUERRERO.
Folio fiscal	Fecha de expedición	Fecha certificación SAT	PAC que certificó
03E31A49-3D9B-4119-AA6C-06ABEE161759	2020-07-16T13:08:58	2020-07-16T13:23:56	SAT970701NN3
Total del CFDI	Efecto del comprobante	Estado CFDI	Estatus de cancelación
\$587,086.02	Ingreso	Vigente	Cancelable con aceptación

Imprimir

Enlaces

- [Declaración de Accesibilidad \(https://www.gob.mx/accesibilidad\)](https://www.gob.mx/accesibilidad)
- [Política de privacidad \(https://www.gob.mx/privacidad\)](https://www.gob.mx/privacidad)
- [Términos y Condiciones \(https://www.gob.mx/terminos\)](https://www.gob.mx/terminos)
- [Marco Jurídico \(http://www.ordenjuridico.gob.mx\)](http://www.ordenjuridico.gob.mx)
- [Portal de Obligaciones de Transparencia \(http://portaltransparencia.gob.mx\)](http://portaltransparencia.gob.mx)
- [Sistema Infomex \(https://www.infomex.org.mx/gobiernofederal/home.action\)](https://www.infomex.org.mx/gobiernofederal/home.action)
- [INAI \(http://inicio.ifai.org.mx/SitePages/Ifai.aspx\)](http://inicio.ifai.org.mx/SitePages/Ifai.aspx)
- [Mapa de sitio \(https://www.gob.mx/sitemap\)](https://www.gob.mx/sitemap)

¿Qué es gob.mx?

Es el portal único de trámites, información y participación ciudadana. [Leer más \(https://www.gob.mx/que-es-gobmx\)](https://www.gob.mx/que-es-gobmx)

- [English \(https://www.gob.mx/en/index\)](https://www.gob.mx/en/index)
- [Temas \(https://www.gob.mx/temas\)](https://www.gob.mx/temas)
- [Reformas \(http://reformas.gob.mx\)](http://reformas.gob.mx)

Contacto

Mesa de ayuda: dudas e información
gobmx@funcionpublica.gob.mx

[Denuncia contra servidores públicos \(https://www.gob.mx/tramites/ficha/presentacion-de-quejas-y-denuncias-en-la-sfp/SFP54\)](https://www.gob.mx/tramites/ficha/presentacion-de-quejas-y-denuncias-en-la-sfp/SFP54)

Mantente informado. Suscríbete.

usuario@ejemplo.com



Síguenos en

[\(https://www.facebook.com/gobmx\)](https://www.facebook.com/gobmx) [\(https://twitter.com/gobmx\)](https://twitter.com/gobmx)

RFC emisor: MCB850101L21
Nombre emisor: MUNICIPIO DE CHILPANCINGO DE LOS BRAVO
Folio: 0411
RFC receptor: SFA830301521
Nombre receptor: SECRETARÍA DE FINANZAS Y ADMINISTRACIÓN DEL ESTADO DE GUERRERO
Uso CFDI: Por definir

Folio fiscal: AD8E9570-E481-4A9F-9207-D62E564D6F50
No. de serie del CSD: 00001000000412357002
Serie: B
Código postal, fecha y hora de emisión: 39000 2020-07-16 13:05:43
Efecto de comprobante: Ingreso
Régimen fiscal: Personas Morales con Fines no Lucrativos

Conceptos

Clave del producto y/o servicio	No. identificación	Cantidad	Clave de unidad	Unidad	Valor unitario	Importe	Descuento	No. de pedimento	No. de cuenta predial
01010101		1	MON	MES	427000.00	427000.00			
Descripción	PARTICIPACIONES FEDERALES A MUNICIPIOS (FONDO GENERAL), CORRES PONDIENTES AL DÍA 15 DE JULIO DE 2020.								

Moneda: Peso Mexicano
Forma de pago: Transferencia electrónica de fondos (incluye SPEI)
Método de pago: Pago en una sola exhibición
Condiciones de pago: CONTADO

Subtotal \$ 427,000.00
Total \$ 427,000.00

Sello digital del CFDI:

Ywf/qDPVzQCN52pvkAzCnMBxxsupWNZSOWdZXNp8PhLTL+0pE+ENdluGgdXdWLF3Min5Adf8qkzzWhliwGo/D6OzGdExsS9oRkTuLyzHcDw+HKY9vYayBj53z2ycMk7/UfepDi7IIPYNT:KyRUJ9FcdrcmtEcXtWf47kG9xU4Oug+NMkZLMhjcSjgfr/oTd6wUGewVGRxgUJQc/tyYgCMT3msAyOQ4ar4ZZWsfmIKHIQW49W8Rpis1d/vUts8QWvTI/3D7gVwUvK5frTVRnnjIS3TLyb6a2+HczAOyMCK73ibPaWjffFegodgJH522LhLli0Xi/HXiaWvQ==

Sello digital del SAT:

gg3sSSDHhjmT9RhJZJIHskp59KTG9t1IM4pyWQZp1Z+7w1a+Fc6ROZayckNyNEUZNSfvUPSAQ2RinY00pWofGstWEBkxzd/02jWTENDIqe0yilQ/c+kHBZcobb66JX1Rt3Np/wDleQn9Xea:j4dw507IjNvDuaLm2vAXRLv7Ea4ct3mIKkbt+VJicc4RNMdod3+IrcSZw1vuVyQOPBkH88qrdjFV1jWsb3FJKVvCq2a3r6aWDYt87YIRP+KvDFH2LXHvruJGIIQAX58LnpmoxNQ2pJRKyPICmPfdLyM0DvDklj+STNxAPbIPqymr9W6mL2bmTzSh76S1RW/fCag==

Cadena Original del complemento de certificación digital del SAT:

||1.1|AD8E9570-E481-4A9F-9207-D62E564D6F50|2020-07-16T13:22:57|SAT970701NN3|Ywf/qDPVzQCN52pvkAzCnMBxxsupWNZSOWdZXNp8PhLTL+0pE+ENdluGgdXdWLF3Min5Adf8qkzzWhliwGo/D6OzGdExsS9oRkTuLyzHcDw+HKY9vYayBj53z2ycMk7/UfepDi7IIPYNT:KyRUJ9FcdrcmtEcXtWf47kG9xU4Oug+NMkZLMhjcSjgfr/oTd6wUGewVGRxgUJQc/tyYgCMT3msAyOQ4ar4ZZWsfmIKHIQW49W8Rpis1d/vUts8QWvTI/3D7gVwUvK5frTVRnnjIS3TLyb6a2+HczAOyMCK73ibPaWjffFegodgJH522LhLli0Xi/HXiaWvQ==|00001000000403258748||

RFC del proveedor de certificación: SAT970701NN3 **Fecha y hora de certificación:** 2020-07-16 13:22:57
No. de serie del certificado SAT 00001000000403258748

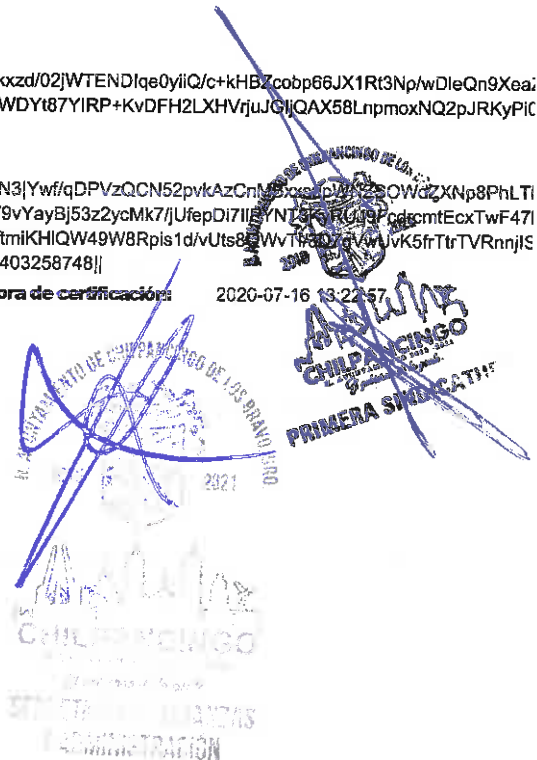

 (<http://www.gob.mx/>) Inicio

Verificación de comprobantes fiscales digitales por internet

A través de esta opción, usted podrá verificar si el comprobante fue certificado por el SAT

Folio fiscal*:

RFC emisor*:

RFC receptor*:



Proporcione los dígitos de la imagen*:

Verificar CFDI

* Datos obligatorios

RFC del emisor	Nombre o razón social del emisor	RFC del receptor	Nombre o razón social del receptor
MCB850101L21	MUNICIPIO DE CHILPANCINGO DE LOS BRAVO	SFA830301521	SECRETARÍA DE FINANZAS Y ADMINISTRACIÓN DEL ESTADO DE GUERRERO.
Folio fiscal	Fecha de expedición	Fecha certificación SAT	PAC que certificó
AD8E9570-E481-4A9F-9207-D62E564D6F50	2020-07-16T13:05:43	2020-07-16T13:22:57	SAT970701NN3
Total del CFDI	Efecto del comprobante	Estado CFDI	Estatus de cancelación
\$427,000.00	Ingreso	Vigente	Cancelable con aceptación

Imprimir

Enlaces

- [Declaración de Accesibilidad \(https://www.gob.mx/accesibilidad\)](https://www.gob.mx/accesibilidad)
- [Política de privacidad \(https://www.gob.mx/privacidad\)](https://www.gob.mx/privacidad)
- [Términos y Condiciones \(https://www.gob.mx/terminos\)](https://www.gob.mx/terminos)
- [Marco Jurídico \(http://www.ordenjuridico.gob.mx\)](http://www.ordenjuridico.gob.mx)
- [Portal de Obligaciones de Transparencia \(http://portaltransparencia.gob.mx\)](http://portaltransparencia.gob.mx)
- [Sistema Infomex \(https://www.infomex.org.mx/gobiernofederal/home.action\)](https://www.infomex.org.mx/gobiernofederal/home.action)
- [INAI \(http://inicio.ifai.org.mx/SitePages/ifai.aspx\)](http://inicio.ifai.org.mx/SitePages/ifai.aspx)
- [Mapa de sitio \(https://www.gob.mx/sitemap\)](https://www.gob.mx/sitemap)

¿Qué es gob.mx?

Es el portal único de trámites, información y participación ciudadana. [Leer más \(https://www.gob.mx/que-es-gobmx\)](https://www.gob.mx/que-es-gobmx)

- [English \(https://www.gob.mx/en/index\)](https://www.gob.mx/en/index)
- [Temas \(https://www.gob.mx/temas\)](https://www.gob.mx/temas)
- [Reformas \(http://reformas.gob.mx\)](http://reformas.gob.mx)

Contacto

Mesa de ayuda: dudas e información
gobmx@funcionpublica.gob.mx

[Denuncia contra servidores públicos \(https://www.gob.mx/tramites/ficha/presentacion-de-quejas-y-denuncias-en-la-sfp/SFP54\)](https://www.gob.mx/tramites/ficha/presentacion-de-quejas-y-denuncias-en-la-sfp/SFP54)

Mantente informado. Suscríbete.



Síguenos en

[\(https://www.facebook.com/gobmx\)](https://www.facebook.com/gobmx) [\(https://twitter.com/gobmx\)](https://twitter.com/gobmx)

A 130937

GOBIERNO DEL ESTADO DE GUERRERO SECRETARIA DE FINANZAS Y ADMINISTRACION
SUBSECRETARIA DE INGRESOS

NOS NECESITA A TODOS

A20 130937

Contribuyente 2015 - 2021 RFC MCB850101121

Nombre MUNICIPIO DE CHILPANCINGO DE LOS BRAVO

Dirección IER. CONGRESO DE ANAHUAC S/N, CHILPANCINGO DE LOS BRAVO GUERRERO, C.P. 39000

Concepto 13A. PARCIALIDAD DEL PAGO DE CAPITAL POR PRESTAMO OTORGADO POR EL GOBIERNO DEL ESTADO DE GUERRERO, C
TA. 65505393577

Ingreso	Descripción	Cantidad	Importe unitario	Importe
88900	CUENTAS POR COBRAR AYUNTAMIENTOS	1.00	\$ 427,000.00	\$ 427,000.00

DIRECCION GENERAL DE TESORERIA
CHILPANCINGO, GRO

(** CUATROCIENTOS VEINTISIETE MIL PESOS 00/100 M.N. **)

888888AF5JJ8MJJHJ333333TQQ5P2IUUUUIZ

CLAVE PARA GENERAR SU CFDI C07WTVEFC

Total \$ 427,000.00
Caja 418. Cajero MFPANTAL Fecha de emisión 21/07/2020 10:48:39

Emisor: MCB850101L21
Nombre emisor: MUNICIPIO DE CHILPANCINGO DE LOS BRAVO
Folio: 0410
RFC receptor: SFA830301521
Nombre receptor: SECRETARÍA DE FINANZAS Y ADMINISTRACIÓN DEL ESTADO DE GUERRERO.
Uso CFDI: Por definir

Folio fiscal: 8643A530-6528-4DD9-A45B-EE87D0980570
No. de serie del CSD: 00001000000412357002
Serie: B
Código postal, fecha y hora de emisión: 39000 2020-07-16 13:02:02
Efecto de comprobante: Ingreso
Régimen fiscal: Personas Morales con Fines no Lucrativos

Conceptos

Clave del producto y/o servicio	No. identificación	Cantidad	Clave de unidad	Unidad	Valor unitario	Importe	Descuento	No. de pedimento	No. de cuenta predial
01010101		1	MON	MES	572859.00	572859.00			
Descripción	PARTICIPACIONES FEDERALES A MUNICIPIOS (FONDO GENERAL), CORRES PONDIENTES AL DÍA 15 DE JULIO DE 2020.								

Moneda: Peso Mexicano
Forma de pago: Transferencia electrónica de fondos (incluye SPEI)
Método de pago: Pago en una sola exhibición
Condiciones de pago: CONTADO

Subtotal
Total \$ 572,859.00
\$ 572,859.00

Sello digital del CFDI:

bwedD7eT2NU+zRt2Aa/0MKiBKRIuvi+gvRaJe54nVpa3vp+t9tUJh9KAaUrLT8fjsZ7zAJOF8o2uX/j3bOk8szSj5bNpo2Qx/leqjAP6QulBmjJQcVnGRzgvDtVZ57VRDnac02wO0h6rt+ryN26ik518wTJokhZeTFMxndpDW3WIZOgDBmjxWHhb0pMU3ogu+w5Bj/vuOIKYVXyRYuqJSt5vYREkc/gdQMZPIVOTUhiogfyVBNQvkXImN+qqA6Mhd4hzCmwwsOILbjm2FT6KH0bkFCn/V4mTJN-iLnHUOf7WYhUTa9QjIX5F6TxMV29XxJCiADd5OrKirLF4iT8ApQ==

Sello digital del SAT:

Jmb7k7dCytmDIBfkCrdoeO2iToOgJ1Nkkr2++vhh/RuFSxocjfrBvVyl3mEGGvCWOQI1UFFk1zWMXPFTYeYeQJpvCSH3bewliz1V63EhIkZKR1oh6tClL+kXwiCqFtqISOTVaOSkTqQFM5s/5kPq1yj5UdsmkFxe0StvkSVHTJAWvMER6a5mC/YpwwNBpx2m77pe6kXvy8acZXtqLnx5hgKyQ/1h0ZZeKNCaqt4TOBKUnXTjRU/+QWY5IZAxJ+Pm4BHNkF1PZEWRUq8gILksX6+HtzSzU7ng9VYQgGHbLLRGusd3XDroVWhsj7Slod43hbW4f7aj3vL0oCx+iQ==

Cadena Original del complemento de certificación digital del SAT:

||1.1|8643A530-6528-4DD9-A45B-EE87D0980570|2020-07-16T13:22:03|SAT970701NN3|bwedD7eT2NU+zRt2Aa/0MKiBKRIuvi+gvRaJe54nVpa3vp+t9UJh9KAaUrLT8fjsZ7zAJOF8o2uX/j3bOk8szSj5bNpo2Qx/leqjAP6QulBmjJQcVnGRzgvDtVZ57VRDnac02wO0h6rt+ryN26ik518wTJokhZeTFMxndpDW31ZOGDBmjxWHhb0pMU3ogu+w5Bj/vuOIKYVXyRYuqJSt5vYREkc/gdQMZPIVOTUhiogfyVBNQvkXImN+qqA6Mhd4hzCmwwsOILbjm2FT6KH0bkFCn/V4mTJN-iLnHUOf7WYhUTa9QjIX5F6TxMV29XxJCiADd5OrKirLF4iT8ApQ==|00001000000403258748||

RFC del proveedor de certificación: SAT970701NN3
No. de serie del certificado SAT: 00001000000403258748

Fecha y hora de certificación: 2020-07-16 13:22:03

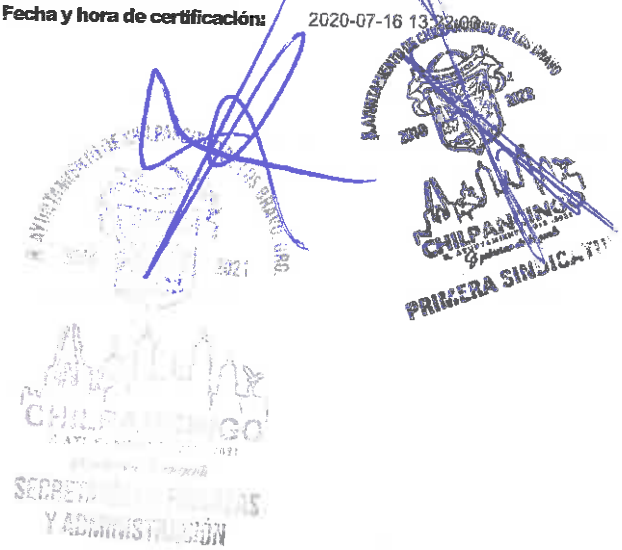

 (<http://www.gob.mx/>) Inicio

Verificación de comprobantes fiscales digitales por internet

A través de esta opción, usted podrá verificar si el comprobante fue certificado por el SAT

Folio fiscal*:

RFC emisor*:

RFC receptor*:



Proporcione los dígitos de la imagen*:

Verificar CFDI

* Datos obligatorios

RFC del emisor	Nombre o razón social del emisor	RFC del receptor	Nombre o razón social del receptor
MCB850101L21	MUNICIPIO DE CHILPANCINGO DE LOS BRAVO	SFA830301521	SECRETARÍA DE FINANZAS Y ADMINISTRACIÓN DEL ESTADO DE GUERRERO.
Folio fiscal	Fecha de expedición	Fecha certificación SAT	PAC que certificó
8643A530-6528-4DD9-A45B-EE87D0980570	2020-07-16T13:02:02	2020-07-16T13:22:03	SAT970701NN3
Total del CFDI	Efecto del comprobante	Estado CFDI	Estatus de cancelación
\$572,859.00	Ingreso	Vigente	Cancelable con aceptación

Imprimir

Enlaces

- [Declaración de Accesibilidad \(https://www.gob.mx/accesibilidad\)](https://www.gob.mx/accesibilidad)
- [Política de privacidad \(https://www.gob.mx/privacidad\)](https://www.gob.mx/privacidad)
- [Términos y Condiciones \(https://www.gob.mx/terminos\)](https://www.gob.mx/terminos)
- [Marco Jurídico \(http://www.ordenjuridico.gob.mx\)](http://www.ordenjuridico.gob.mx)
- [Portal de Obligaciones de Transparencia \(http://portaltransparencia.gob.mx\)](http://portaltransparencia.gob.mx)
- [Sistema Infomex \(https://www.infomex.org.mx/gobiernofederal/home.action\)](https://www.infomex.org.mx/gobiernofederal/home.action)
- [INAI \(http://inicio.ifai.org.mx/SitePages/ifai.aspx\)](http://inicio.ifai.org.mx/SitePages/ifai.aspx)
- [Mapa de sitio \(https://www.gob.mx/sitemap\)](https://www.gob.mx/sitemap)

¿Qué es gob.mx?

Es el portal único de trámites, información y participación ciudadana. [Leer más \(https://www.gob.mx/que-es-gobmx\)](https://www.gob.mx/que-es-gobmx)

- [English \(https://www.gob.mx/en/index\)](https://www.gob.mx/en/index)
- [Temas \(https://www.gob.mx/temas\)](https://www.gob.mx/temas)
- [Reformas \(http://reformas.gob.mx\)](http://reformas.gob.mx)

Contacto

Mesa de ayuda: dudas e información
gobmx@funcionpublica.gob.mx

[Denuncia contra servidores públicos \(https://www.gob.mx/tramites/ficha/presentacion-de-quejas-y-denuncias-en-la-sfp/SFP54\)](https://www.gob.mx/tramites/ficha/presentacion-de-quejas-y-denuncias-en-la-sfp/SFP54)

Mantente informado. Suscríbete.



Síguenos en

[\(https://www.facebook.com/gobmx\)](https://www.facebook.com/gobmx) [\(https://twitter.com/gobmx\)](https://twitter.com/gobmx)

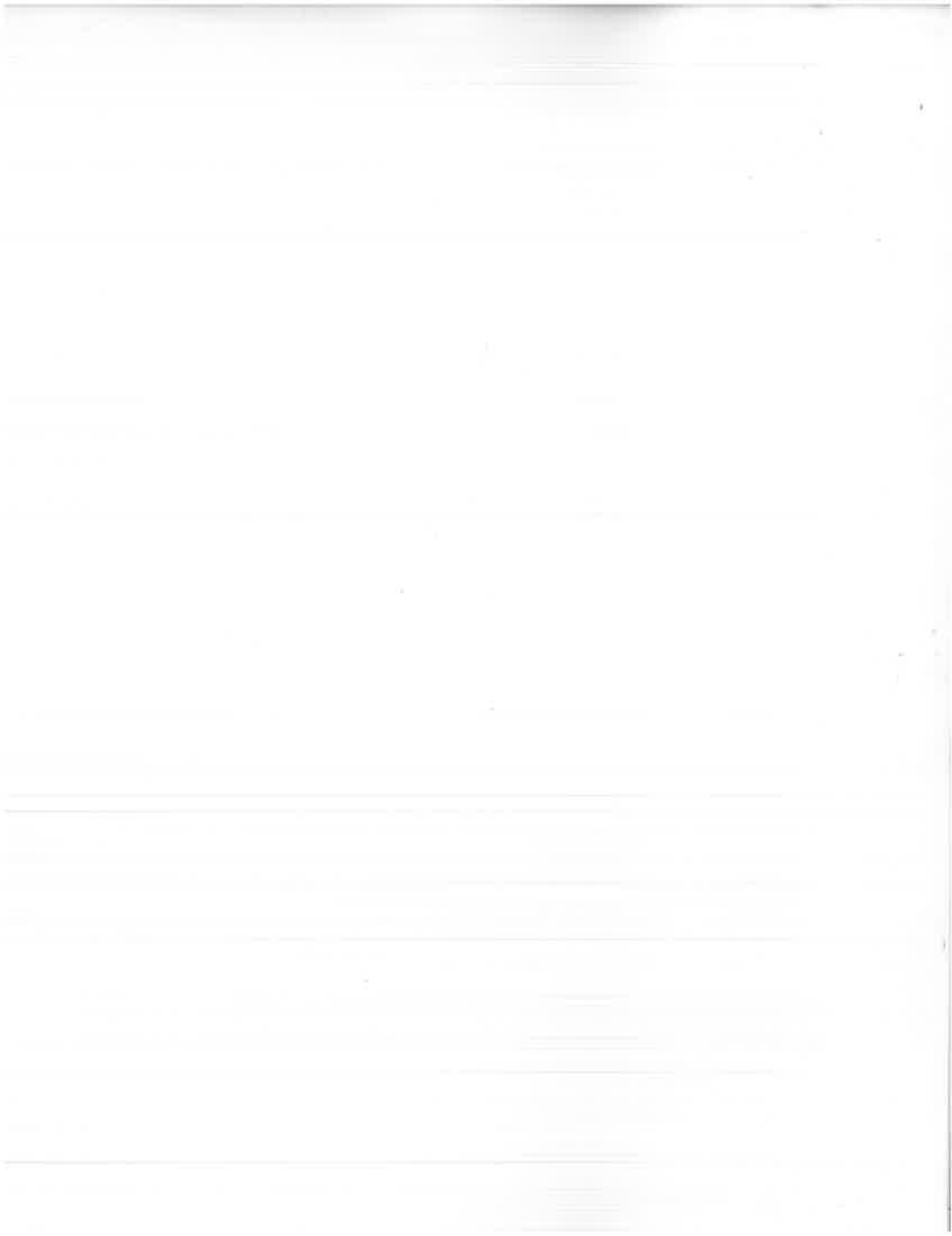

GOBIERNO DEL ESTADO DE **GUERRERO** SECRETARIA DE FINANZAS Y ADMINISTRACION
 SUBSECRETARIA DE INGRESOS

A 130968

Contribuyente 2015 - 2021 **RFC** MCB850101L21 **NOS NECESITA A TODOS**
Nombre MUNICIPIO DE CHILPANCINGO DE LOS BRAVO
Dirección 1ER. CONGRESO DE ANAHUAC S/N, CHILPANCINGO DE LOS BRAVO GUERRERO, C.P. 39000
Concepto RECUPERACION A FAVOR DEL GOBIERNO DEL ESTADO POR EL PAGO DEL I.S.R. ANTE EL S.A.T., CTA. 65505082175

A20 130968

ingreso	Descripción	Cantidad	Importe unitario	Importe
8900	CUENTAS POR COBRAR AYUNTAMIENTOS	1.00	\$ 572,859.00	\$ 572,859.00



(** QUINIENTOS SETENTA Y DOS MIL OCHOCIENTOS CINCUENTA Y NUEVE PESOS 00/100 M.N. **) **Total** \$ 572,859.00
 8D8887AF1J88MJLJHHJ333333TQQ5422UUUUUOI **Caja** 418 **Cajero** MFPANTAL **Fecha de emisión** 21/07/2020 11:04:52
 CLAVE PARA GENERAR SU CPDI C07WTVFQA



H. AYUNTAMIENTO MUNICIPAL DE CHILPANCINGO, GRO.

SECRETARIA DE FINANZAS Y ADMINISTRACION

GASTO CORRIENTE

CHILPANCINGO

PÓLIZA DE INGRESOS
(DI-2) NO. 34

PROGRAMA: GASTO CORRIENTE
 FECHA: 05/jul/20
 REFERENCIA: / O-I No. 1 Fecha: (01/ene/20) /
 BENEFICIARIO: MUNICIPIO DE CHILPANCINGO DE LOS BRAVO, GUERRERO
 CONCEPTO: REGISTRO DE PARTICIPACIONES FEDERALES A MUNICIPIOS (FONDO DE ESTABILIZACI±N DE LOS INGRESOS DE LAS ENTIDADES FEDERATIVAS FEIEF) CORRESPONDIENTE AL DÍA 13 DE JULIO DE 2020

C U E N T A	DESCRIPCIÓN (CRI)	MONTO
1810105	FONDO DE ESTABILIZACION EN LA ENT. FEDERATIVAS (FEIEF) UNIDAD ADMINISTRATIVA: DIRECCION DE INGRESOS FUENTE DE FINANCIAMIENTO: 15- RECURSOS FEDERALES	7,277,738.92

Monto total 7,277,738.92

C U E N T A	PLAN DE CUENTAS (CONTABILIDAD)	DEBE	HABER
42111008001001005	FONDO DE ESTABILIZACION EN LA ENT. FEDERATIVAS (FEIEF)		7,277,738.92
11225021023002	PARTICIPACIONES FEDERALES	7,277,738.92	
11225021023002	PARTICIPACIONES FEDERALES		7,277,738.92
11121021027003002	CTA No. 135547783	7,277,738.92	

Sumas iguales 14,555,477.84 14,555,477.84

C U E N T A	PLAN DE CUENTAS (PRESUPUESTO)	DEBE	HABER
812	LEY DE INGRESOS POR EJECUTAR	7,277,738.92	
814	LEY DE INGRESOS DEVENGADA		7,277,738.92
814	LEY DE INGRESOS DEVENGADA	7,277,738.92	
815	LEY DE INGRESOS RECAUDADA		7,277,738.92

ELABORO

C.P. LETICIA MARGAN SALAZAR
RESPONSABLE DE PROGRAMA

REVISO

L.C. NETZAHUALCOYOTL LOPEZ MARTINEZ
DIRECTOR DE CUENTA PUBLICA

AUTORIZO

M. WILFALDO VALENTE PASTOR
SECRETARIO DE FINANZAS Y ADMINISTRACION

Capturado por LETICIA Última modificación por: LETICIA



PÓLIZAS DE JULIO DE 2020

POLIZA No. 34 TIPO: 9 DEL DIA 05 JULIO 2020

C U E N T A		PLAN DE CUENTAS (CONTABILIDAD)	
1 1 1 2		BANCOS/TESORERÍA	
1 1 1 2 1 0 2 1 0 2 7 0 0 3 0 0 2		CTA No. 135547783	
	N/P	DEBE	HABER
	1	7,277,738.92	
		<u>7,277,738.92</u>	

C U E N T A		PLAN DE CUENTAS (CONTABILIDAD)	
1 1 2 2		CUENTAS POR COBRAR A CORTO	
1 1 2 2 5 0 2 1 0 2 3 0 0 2		PARTICIPACIONES FEDERALES	
	N/P	DEBE	HABER
	2	7,277,738.92	
	3		7,277,738.92
		<u>7,277,738.92</u>	<u>7,277,738.92</u>

C U E N T A		PLAN DE CUENTAS (CONTABILIDAD)	
4 2 1 1		PARTICIPACIONES	
4 2 1 1 1 0 0 8 0 0 1 0 0 1 0 0 5		FONDO DE ESTABILIZACION EN LA ENT. FEDERATIVAS (FEIEF)	
	N/P	DEBE	HABER
	4		7,277,738.92
			<u>7,277,738.92</u>



FECHA CORTE 31 DE JULIO DE 2020
 No. DE CUENTA 0172 0135547783 CUENTA EMPRESARIAL AZTECA
 No. DE CLIENTE 74865951
 CUENTA CLABE 127180001355477834
 MONEDA MXP

FOLIO: 01720135547783

INFORMACION DEL CLIENTE

RAZON SOCIAL MUNICIPIO DE CHILPANCINGO DE LOS BRAVO
 RFC MCB850101L21
 CALLE ANDADOR 1ER CONGRESO DE ASN
 COLONIA COL. COL CHILPANCINGO DE LOS BRAVOS CENTRO
 C.P. 39000 GUERRERO

DATOS GENERALES:

DENOMINACION CUENTA: -
 LUGAR Y FECHA DE EMISION: CIUDAD DE MEXICO 2020-08-03T10:02:20
 SUCURSAL ORIGEN 0172 TSF CORPORATIVO EKT

RESUMEN

SALDO INICIAL DEL PERIODO	0.00	SALDO PROMEDIO	3,934,732.84
DEPOSITOS/ABONOS (+)	29,205,872.65	TASA BRUTA	0.2424%
INTERESES DEVENGADOS EN EL PERIODO	821.51	DIAS TRANSCURRIDOS	31
RETIROS/CARGOS (-)	28,791,793.05	ISR RETENIDO	0.00
COMISIONES COBRADAS (-)	400.00	TOTAL DE IMPUESTOS RETENIDOS	0.00
CUOTA SOBRE COMISIONES COBRADAS	64.00		
SALDO FINAL	414,079.60		

SALDO INICIAL: 0.00

GAT Nominal:	0.00	antes de impuestos
GAT Real:	0.00	antes de impuestos
Tasa de interés:	0.00	
Comisiones cobradas:	400.00	



SALDO FINAL: 414,079.60

DETALLE DE MOVIMIENTOS REALIZADOS

PAG. 1

FECHA	No MOVIMIENTO	CONCEPTO	CARGO	ABONO	SALDO
2020/07/01		SALDO INICIAL DEL PERIODO			0.00
2020/07/06	2	TRANSFERENCIA SPEI A SU FAVOR EMISOR: INVEX CUENTA: 059180000835400018 NOM ORIGI: BANCO INVEX, S.A. FIDUCIARIO POR CT RASTREO: 20200706400590000406 REF: 0000573 CONCEPTO: PAGO AL MUNICIPIO CHILPANCINGO DE L		4,455,587.17	4,455,587.17
2020/07/06	3	TRANSFERENCIA SPEI A SU FAVOR EMISOR: INVEX CUENTA: 059180000835400018 NOM ORIGI: BANCO INVEX, S.A. FIDUCIARIO POR CT Línea Azteca, desde la Ciudad de México al 5447-8810		227,081.02	4,682,668.19

FECHA	No MOVIMIENTO	CONCEPTO	CARGO	ABONO	SALDO
		RASTREO: 20200706400590000459 REF: 0000573 CONCEPTO: PAGO AL MUNICIPIO CHILPANCINGO DE L			
2020/07/13	4	TRANSFERENCIA SPEI A SU FAVOR EMISOR: SANTANDER CUENTA: 014260655080613533 NOM ORIGI: SECRETARIA DE FINANZAS Y ADMINISTRACION RASTREO: 2020071340014 BET0000472297410 REF: 7229741 CONCEPTO: PEFIEP CHILPANCINGO DE LOS BRAVO		7,277,738.92	11,960,407.11
2020/07/14	5	TRANSFERENCIA SPEI A SU FAVOR EMISOR: BEVA BANCOMER CUENTA: 012260001143471886 NOM ORIGI: MUNICIPIO DE CHILPAN CINGO DE LOS BRAVO RASTREO: 002601002007140000180833 REF: 0140720 CONCEPTO: TRASPASO ENTRE CTAS GC FDO GRAL 2020		3,048,838.44	15,009,245.55
2020/07/14	6	ORDEN DE TRANSFERENCIA SPEI RECEPTOR: BANAMEX NOM BENEF: MPIO DE CHILPANCINGO DATO NO VERIFICADO POR ESTA INSTITUCION. RASTREO: 200714011973535751 REF: 0140720 CONCEPTO: PAG NOMINAS GC 1RA JUL 20 BANAMEX	2,922,961.89		12,086,283.66
2020/07/14	7	ORDEN DE TRANSFERENCIA SPEI RECEPTOR: AFIRME NOM BENEF: MPIO DE CHILPANCINGO DATO NO VERIFICADO POR ESTA INSTITUCION. RASTREO: 2007140119735497011 REF: 0140720 CONCEPTO: PAG NOMINAS GC 1RA JUL 20 AFIRME	4,306,199.84		7,780,083.82
2020/07/14	8	ORDEN DE TRANSFERENCIA SPEI RECEPTOR: BBVA BANCOMER NOM BENEF: MPIO DE CHILPANCINGO DATO NO VERIFICADO POR ESTA INSTITUCION. RASTREO: 200714011973561995I REF: 0140720 CONCEPTO: PAG NOMINAS GC 1RA JUL 20 BANCOMER	20,551,138.71		
2020/07/14	9	ORDEN DE TRANSFERENCIA SPEI RECEPTOR: HSBC NOM BENEF: MPIO DE CHILPANCINGO DATO NO VERIFICADO POR ESTA INSTITUCION. RASTREO: 200714011973573162I REF: 0140720 CONCEPTO: PAG NOMINAS GC 1RA JUL 20 HSBC	854,954.17		5,373,990.94
2020/07/14	10	ORDEN DE TRANSFERENCIA SPEI RECEPTOR: BANORTE NOM BENEF: MPIO DE CHILPANCINGO DATO NO VERIFICADO POR ESTA INSTITUCION. RASTREO: 200714011973587044I REF: 0140720 CONCEPTO: PAG NOMINAS GC 1RA JUL 20 BANORTE	2,869,213.04		2,504,777.90

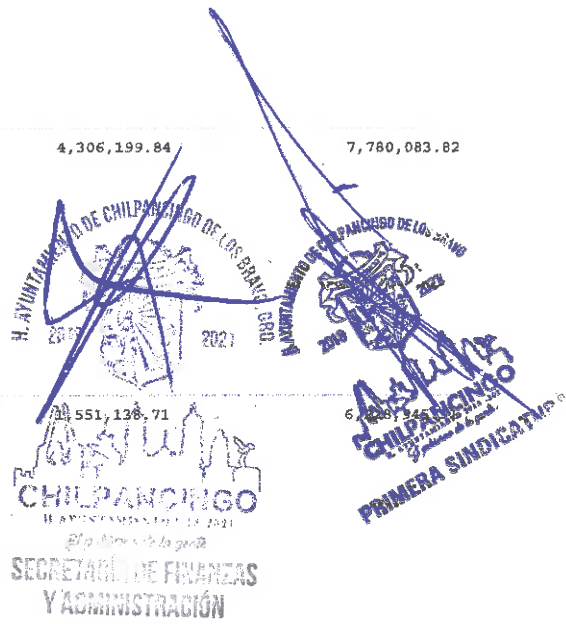

RFC emisor: MCB850101L21
Nombre emisor: MUNICIPIO DE CHILPANCINGO DE LOS BRAVO
Folio: 0405
RFC receptor: SFA830301521
Nombre receptor: SECRETARÍA DE FINANZAS Y ADMINISTRACIÓN DEL ESTADO DE GUERRERO.
Uso CFDI: Por definir

Folio fiscal: C9EBFD47-72E3-4562-BDA6-15DD9E20C11
No. de serie del CSD: 00001000000412357002
Serie: B
Código postal, fecha y hora de emisión: 39000 2020-07-13 22:42:43
Efecto de comprobante: Ingreso
Régimen fiscal: Personas Morales con Fines no Lucrativos

Conceptos

Clave del producto y/o servicio	No. identificación	Cantidad	Clave de unidad	Unidad	Valor unitario	Importe	Descuento	No. de pedimento	No. de cuenta predial
01010101		1	MON	MES	7277738.92	7277738.92			
Descripción	PARTICIPACIONES FEDERALES A MUNICIPIOS (FONDO DE ESTABILIZACIÓN DE LOS INGRESOS DE LAS ENTIDADES FEDERATIVAS "FEIEF"), CORRESPONDIENTES AL DIA 13 DE JULIO DE 2020.								

Moneda: Peso Mexicano
Forma de pago: Transferencia electrónica de fondos (incluye SPEI)
Método de pago: Pago en una sola exhibición
Condiciones de pago: CONTADO

Subtotal \$ 7,277,738.92
Total \$ 7,277,738.92

Sello digital del CFDI:

Cxbl6XdZZUQu8I5DGu8gMETAdMyflic6yIHFZs9I9cK6zIX1sgmtYom4snzvOUco7aRP/5j0/3xRyWAQGEcbzq04BzqzW4wGkzPCXSjX7F/Jf5LwHaRF7vxcKF9NETd85QWQzFyiNIVpoOZt8MIAqI/hjddVR1QxabE7MdkI9+wRFo34V9KJ5UhZiLtpKLMsmoDUK+wGWwfwjGdRJBBeEiLT8FjVtADIOM730wKRf5yQz2JikvfXm5IOLj9t05G/m3Fqbz6nU7GX3U9oKf8XDYbVfZgpPMxe8ncsFG1YI55p6ivqus1uMNqvVhMoZZyVUzPNxWldggBOSz1jg==

Sello digital del SAT:

adV9we66tRmizBdxs1WsdWi9qg4KGS1nxL6NZBshHx11+BNR5np/eMES5XnEjEBsSjSwHnR/plIxb/bFQKFIEz6Mz87Sd7d1yQRYwvyd9MHK6qYS4RN6GrE8BjTix26ZTUk5zWxg983raWcJfXZnR9pUHJlxtiagkOx/XnJgSISh6g+Ud8cehOzHUq5p8d9yAkMxXXrtjE7sxN7T6HYZHTMEQI4jFhRsGChouWAV4dUulm++3j7DzRmz/qWlZ2InE8craqqtoMROs8HmqEwC/Y/Cm6QC BtbbR/XGmar8EYQKlxfRQx6SihZOnz8m+2AFjS7Rq+GvcntDq+w==

Cadena Original del complemento de certificación digital del SAT:

||1.1|C9EBFD47-72E3-4562-BDA6-15DD9E20C11|2020-07-14T11:02:30|SAT970701NN3|Cxbl6XdZZUQu8I5DGu8gMETAdMyflic6yIHFZs9I9cK6zIX1sgmtYom4snzvOUco7aRP/5j0/3xRyWAQGEcbzq04BzqzW4wGkzPCXSjX7F/Jf5LwHaRF7vxcKF9NETd85QWQzFyiNIVpoOZt8MIAqI/hjddVR1QxabE7MdkI9+wRFo34V9KJ5UhZiLtpKLMsmoDUK+wGWwfwjGdRJBBeEiLT8FjVtADIOM730wKRf5yQz2JikvfXm5IOLj9t05G/m3Fqbz6nU7GX3U9oKf8XDYbVfZpPMxe8ncsFG1YI55p6ivqus1uMNqvVhMoZZyVUzPNxWldggBOSz1jg==|00001000000403258748||

RFC del proveedor de certificación: SAT970701NN3 **Fecha y hora de certificación:** 2020-07-14 11:02:30
No. de serie del certificado SAT 00001000000403258748



13/27/20

 (<http://www.gob.mx/>) Inicio

Verificación de comprobantes fiscales digitales por internet

A través de esta opción, usted podrá verificar si el comprobante fue certificado por el SAT

Folio fiscal*:

RFC emisor*:

RFC receptor*:

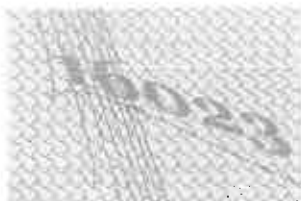

Proporcione los dígitos de la imagen*:

Verificar CFDI

* Datos obligatorios

RFC del emisor	Nombre o razón social del emisor	RFC del receptor	Nombre o razón social del receptor
MCB850101L21	MUNICIPIO DE CHILPANCINGO DE LOS BRAVO	SFA830301521	SECRETARÍA DE FINANZAS Y ADMINISTRACIÓN DEL ESTADO DE GUERRERO.
Folio fiscal	Fecha de expedición	Fecha certificación SAT	PAC que certificó
C9EBFD47-72E3-4562-BDA6-15DD9E20C112	2020-07-13T22:42:43	2020-07-14T11:02:30	SAT970701NN3
Total del CFDI	Efecto del comprobante	Estado CFDI	Estatus de cancelación
\$7,277,738.92	Ingreso	Vigente	Cancelable con aceptación

Imprimir

Enlaces

- [Declaración de Accesibilidad \(https://www.gob.mx/accesibilidad\)](https://www.gob.mx/accesibilidad)
- [Política de privacidad \(https://www.gob.mx/privacidad\)](https://www.gob.mx/privacidad)
- [Términos y Condiciones \(https://www.gob.mx/terminos\)](https://www.gob.mx/terminos)
- [Marco Jurídico \(http://www.ordenjuridico.gob.mx\)](http://www.ordenjuridico.gob.mx)
- [Portal de Obligaciones de Transparencia \(http://portaltransparencia.gob.mx\)](http://portaltransparencia.gob.mx)
- [Sistema Infomex \(https://www.infomex.org.mx/gobiernofederal/home.action\)](https://www.infomex.org.mx/gobiernofederal/home.action)
- [INAL \(http://inicio.ifai.org.mx/SitePages/ifai.aspx\)](http://inicio.ifai.org.mx/SitePages/ifai.aspx)
- [Mapa de sitio \(https://www.gob.mx/sitemap\)](https://www.gob.mx/sitemap)

¿Qué es gob.mx?

Es el portal único de trámites, información y participación ciudadana. [Leer más \(https://www.gob.mx/que-es-gobmx\)](https://www.gob.mx/que-es-gobmx)

- [English \(https://www.gob.mx/en/index\)](https://www.gob.mx/en/index)
- [Temas \(https://www.gob.mx/temas\)](https://www.gob.mx/temas)
- [Reformas \(http://reformas.gob.mx\)](http://reformas.gob.mx)

Contacto

Mesa de ayuda: dudas e información
gobmx@funcionpublica.gob.mx

[Denuncia contra servidores públicos \(https://www.gob.mx/tramites/ficha/presentacion-de-quejas-y-denuncias-en-la-sfp/SFP54\)](https://www.gob.mx/tramites/ficha/presentacion-de-quejas-y-denuncias-en-la-sfp/SFP54)

Mantente informado. Suscríbete.

usuario@ejemplo.com



Síguenos en

[\(https://www.facebook.com/gobmx\)](https://www.facebook.com/gobmx) [\(https://twitter.com/gobmx\)](https://twitter.com/gobmx)



H. AYUNTAMIENTO MUNICIPAL DE CHILPANCINGO, GRO.

SECRETARIA DE FINANZAS Y ADMINISTRACION

GASTO CORRIENTE

CHILPANCINGO

PÓLIZA DE INGRESOS (DI-2) NO. 35

PROGRAMA: GASTO CORRIENTE
 FECHA: 24/jul/20
 REFERENCIA: / O-I No. 1 Fecha: (01/ene/20) /
 BENEFICIARIO: MUNICIPIO DE CHILPANCINGO DE LOS BRAVO, GUERRERO
 CONCEPTO: REGISTRO DE LAS PARTICIPACIONES FEDERALES A MUNICIPIOS, CORRESPONDIENTE AL DÍA 23 DE JULIO DE 2020

C U E N T A	DESCRIPCIÓN (CRI)	MONTO
18 1 01 01 01	FONDO GENERAL DE PARTICIPACIONES UNIDAD ADMINISTRATIVA: DIRECCION DE INGRESOS FUENTE DE FINANCIAMIENTO: 15 - RECURSOS FEDERALES	4,736,834.20
18 1 01 01 02	IMPUESTO SOBRE AUTOMOVILES NUEVOS (I.S.A.N) UNIDAD ADMINISTRATIVA: DIRECCION DE INGRESOS FUENTE DE FINANCIAMIENTO: 15 - RECURSOS FEDERALES	34,858.27
18 1 01 01 03	IMPUESTO SOBRE TENENCIA O USO DE VEHICULOS (TENENCIA) UNIDAD ADMINISTRATIVA: DIRECCION DE INGRESOS FUENTE DE FINANCIAMIENTO: 15 - RECURSOS FEDERALES	60,018.05
18 1 02 02	FONDO DE AHORRO PARA CONTINGENCIAS (DESCUENTO FONDO GENERAL) UNIDAD ADMINISTRATIVA: DIRECCION DE INGRESOS FUENTE DE FINANCIAMIENTO: 15 - RECURSOS FEDERALES	587,086.02
18 1 02 03	FONDO DE SOLIDARIDAD (DESCUENTO FONDO GENERAL) UNIDAD ADMINISTRATIVA: DIRECCION DE INGRESOS FUENTE DE FINANCIAMIENTO: 15 - RECURSOS FEDERALES	119,940.00
18 1 02 04	PRESTAMO P/CONTINGENCIAS FINANCIERAS (DESCUENTO FONDO GENERAL) UNIDAD ADMINISTRATIVA: DIRECCION DE INGRESOS FUENTE DE FINANCIAMIENTO: 15 - RECURSOS FEDERALES	427,000.00

Monto total 5,965,736.54

C U E N T A	PLAN DE CUENTAS (CONTABILIDAD)	DEBE	HABER
4 2 1 1 1 008 001 001 001 001	FONDO GENERAL DE PARTICIPACIONES		4,736,834.20
4 2 1 1 1 008 001 001 001 002	IMPUESTO SOBRE AUTOMOVILES NUEVOS		34,858.27
4 2 1 1 1 008 001 001 001 003	IMPUESTO SOBRE TENENCIA O USO DE VEHICULOS		60,018.05
4 2 1 1 1 008 001 002 002	FONDO DE AHORRO PARA CONTINGENCIAS		587,086.02
4 2 1 1 1 008 001 002 003	FONDO DE SOLIDARIDAD		119,940.00
4 2 1 1 1 008 001 002 004	PRESTAMO P/CONTINGENCIAS FINANCIERAS		427,000.00
1 1 2 2 5 021 027 002	PARTICIPACIONES FEDERALES	4,831,710.52	
1 1 2 2 5 021 023 002	PARTICIPACIONES FEDERALES	707,026.02	
1 1 2 2 6	CUENTAS POR COBRAR A ENTIDADES FEDERATIVAS Y MUNICIPIOS	427,000.00	
1 1 2 2 5 021 027 002	PARTICIPACIONES FEDERALES		4,831,710.52
1 1 2 2 5 021 023 002	PARTICIPACIONES FEDERALES		707,026.02
1 1 2 2 6	CUENTAS POR COBRAR A ENTIDADES FEDERATIVAS Y MUNICIPIOS		427,000.00
1 1 1 2 1 021 027 003 002	CTA No. 135547783	4,736,834.20	
1 1 1 2 1 021 027 003 002	CTA No. 135547783	34,858.27	
1 1 1 2 1 021 027 003 002	CTA No. 135547783		60,018.05
1 1 2 3 9 021 027 005	FONDO DE AHORRO		587,086.02
1 1 2 3 9 021 027 006	FONSOL		119,940.00

ELABORÓ C.P. LETICIA BERAGAN SALAZAR RESPONSABLE DE PROGRAMA	REVISÓ L.C. NETZAHUALCOYOTL LOPEZ MARTINEZ DIRECTOR DE CUENTA PUBLICA	AUTORIZÓ M.A. WILCALDO VALENTE PASTOR SECRETARIO DE FINANZAS Y ADMINISTRACION
---	--	--

Capturado por: LETICIA Última modificación por: LETICIA



H. AYUNTAMIENTO MUNICIPAL DE CHILPANCINGO, GRO.

SECRETARIA DE FINANZAS Y ADMINISTRACION

GASTO CORRIENTE

CHILPANCINGO

PÓLIZA DE INGRESOS
(DI-2) NO. 35

PROGRAMA: GASTO CORRIENTE
FECHA: 24/jul/20

C U E N T A	PLAN DE CUENTAS (CONTABILIDAD)	DEBE	HABER
11239021027007	PRESTAMO PARA CONTINGENCIAS FINANCIERAS	427,000.00	
Sumas iguales		11,931,473.08	11,931,473.08
C U E N T A	PLAN DE CUENTAS (PRESUPUESTO)	DEBE	HABER
812	LEY DE INGRESOS POR EJECUTAR	5,965,736.54	
814	LEY DE INGRESOS DEVENGADA		5,965,736.54
814	LEY DE INGRESOS DEVENGADA	5,965,736.54	
815	LEY DE INGRESOS RECAUDADA		5,965,736.54

ELABORA
C.P. LETICIA BARRAGAN SALAZAR
RESPONSABLE DE PROGRAMA

REVISO
L.C. NETZAHUALCOYOTL LOPEZ MARTINEZ
DIRECTOR DE CUENTA PUBLICA

AUTORIZO
M.A. WILIBALDO VALENTE PASTOR
SECRETARIO DE FINANZAS Y ADMINISTRACION

Capturado por: LETICIA Última modificación por: LETICIA

H. AYUNTAMIENTO MUNICIPAL DE CHILPANCINGO, GRO.

SECRETARIA DE FINANZAS Y ADMINISTRACION

GASTO CORRIENTE

PÓLIZAS DE JULIO DE 2020



PÓLIZA No. 35 TIPO: 9 DEL DIA 24 JULIO 2020

CUENTA	PLAN DE CUENTAS (CONTABILIDAD)	DEBE	HABER
1112	BANCOS/TESORERÍA		
11121021027003002	CTA No. 135547783		
N/P			
1		4,736,834.20	
2		34,858.27	
3		60,018.05	
		4,831,710.52	

CUENTA	PLAN DE CUENTAS (CONTABILIDAD)	DEBE	HABER
1122	CUENTAS POR COBRAR A CORTO		
11225021023002	PARTICIPACIONES FEDERALES		
N/P			
4		707,026.02	
5			707,026.02
		707,026.02	707,026.02

CUENTA	PLAN DE CUENTAS (CONTABILIDAD)	DEBE	HABER
1122	CUENTAS POR COBRAR A CORTO		
11225021027002	PARTICIPACIONES FEDERALES		
N/P			
6		4,831,710.52	
7			4,831,710.52
		4,831,710.52	4,831,710.52

CUENTA	PLAN DE CUENTAS (CONTABILIDAD)	DEBE	HABER
1122	CUENTAS POR COBRAR A CORTO		
11226	CUENTAS POR COBRAR A ENTIDADES FEDERATIVAS Y MUNICIPIOS		
N/P			
8		427,000.00	
9			427,000.00
		427,000.00	427,000.00

CUENTA	PLAN DE CUENTAS (CONTABILIDAD)	DEBE	HABER
1123	DEUDORES DIVERSOS POR COBRAR A		
11239021027005	FONDO DE AHORRO		
N/P			
10		587,086.02	
		587,086.02	

CUENTA	PLAN DE CUENTAS (CONTABILIDAD)	DEBE	HABER
1123	DEUDORES DIVERSOS POR COBRAR A		
11239021027006	FONSOL		
N/P			
11		119,940.00	
		119,940.00	

CUENTA	PLAN DE CUENTAS (CONTABILIDAD)	DEBE	HABER
1123	DEUDORES DIVERSOS POR COBRAR A		
11239021027007	PRESTAMO PARA CONTINGENCIAS FINANCIERAS		
N/P			
12		427,000.00	
		427,000.00	

CUENTA PLAN DE CUENTAS (CONTABILIDAD)

PÓLIZA No. 35 TIPO: 9 DEL DIA 24 JULIO 2020

CUENTA	PLAN DE CUENTAS (CONTABILIDAD)	DEBE	HABER
4211	PARTICIPACIONES		
42111008001001001001	FONDO GENERAL DE PARTICIPACIONES		
N/P			
13			4,736,834.20
			4,736,834.20

CUENTA	PLAN DE CUENTAS (CONTABILIDAD)	DEBE	HABER
4211	PARTICIPACIONES		
42111008001001001002	IMPUESTO SOBRE AUTOMOVILES NUEVOS		
N/P			
14			34,858.27
			34,858.27

CUENTA	PLAN DE CUENTAS (CONTABILIDAD)	DEBE	HABER
4211	PARTICIPACIONES		
42111008001001001003	IMPUESTO SOBRE TENENCIA O USO DE VEHICULOS		
N/P			
15			60,018.05
			60,018.05

CUENTA	PLAN DE CUENTAS (CONTABILIDAD)	DEBE	HABER
4211	PARTICIPACIONES		
42111008001002002	FONDO DE AHORRO PARA CONTINGENCIAS		
N/P			
16			587,086.02
			587,086.02

CUENTA	PLAN DE CUENTAS (CONTABILIDAD)	DEBE	HABER
4211	PARTICIPACIONES		
42111008001002003	FONDO DE SOLIDARIDAD		
N/P			
17			119,940.00
			119,940.00

CUENTA	PLAN DE CUENTAS (CONTABILIDAD)	DEBE	HABER
4211	PARTICIPACIONES		
42111008001002004	PRESTAMO P/CONTINGENCIAS FINANCIERAS		
N/P			
18			427,000.00
			427,000.00

FOLIO: 01720135547783

INFORMACION DEL CLIENTE

 RAZON SOCIAL MUNICIPIO DE CHILPANCINGO DE LOS BRAVO
 RFC MCB850101L21
 CALLE ANDADOR 1ER CONGRESO DE ASN
 COLONIA COL. COL CHILPANCINGO DE LOS BRAVOS CENTRO
 C.P. 39000 GUERRERO

DATOS GENERALES:

 DENOMINACION CUENTA:
 LUGAR Y FECHA DE EMISION: CIUDAD DE MEXICO 2020-08-03T10:02:20
 SUCURSAL ORIGEN 0172 TSF CORPORATIVO EKT

RESUMEN

SALDO INICIAL DEL PERIODO	0.00	SALDO PROMEDIO	3,934,732.84
DEPOSITOS/ABONOS (+)	29,205,872.65	TASA BRUTA	0.2424%
INTERESES DEVENGADOS EN EL PERIODO	821.51	DIAS TRANSCURRIDOS	31
RETIROS/CARGOS (-)	28,791,793.05	ISR RETENIDO	0.00
COMISIONES COBRADAS (-)	400.00	TOTAL DE IMPUESTOS RETENIDOS	0.00
IVA SOBRE COMISIONES COBRADAS	64.00		
SALDO FINAL	414,079.60		

SALDO INICIAL: 0.00

GAT Nominal:	0.00	antes de impuestos
GAT Real:	0.00	antes de impuestos
Tasa de interés:	0.00	
Comisiones cobradas:	400.00	

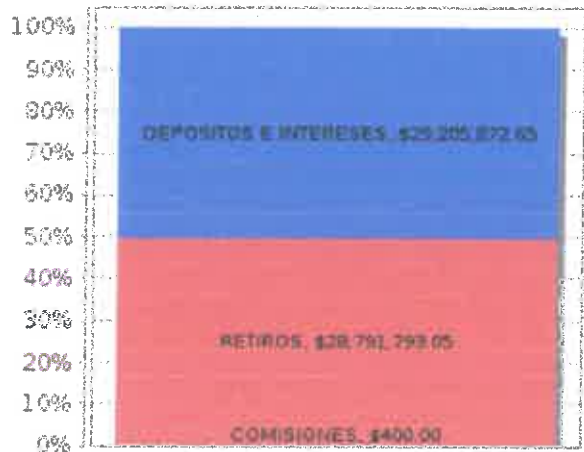

SALDO FINAL: 414,079.60

DETALLE DE MOVIMIENTOS REALIZADOS

PAG. 1

FECHA	No MOVIMIENTO	CONCEPTO	CARGO	ABONO	SALDO
2020/07/01		SALDO INICIAL DEL PERIODO			0.00
2020/07/06	2	TRANSFERENCIA SPEI A SU FAVOR		4,455,587.17	4,455,587.17
		EMISOR: INVEX			
		CUENTA: 059180000835400018			
		NOM ORIGI: BANCO INVEX, S.A. FIDUCIARIO POR CT			
		RASTREO: 20200706400590000406 REF: 0000573			
		CONCEPTO: PAGO AL MUNICIPIO CHILPANCINGO DE L			
2020/07/06	3	TRANSFERENCIA SPEI A SU FAVOR		227,081.02	4,682,668.19

FECHA	No MOVIMIENTO	CONCEPTO	CARGO	ABONO	SALDO
		DATO NO VERIFICADO POR ESTA INSTITUCION.			
		RASTREO: 200720011986918452I	REF: 0200720		
		CONCEPTO: FACT 36T SERV AGUA EN FIPA MAYO 2020			
2020/07/21	45	Pago Cheque por Camara:0000018	64,760.40		2,016,098.77
2020/07/22	46	Pago Cheque por Camara:0000008	8,002.00		2,008,096.77
2020/07/22	47	Pago Cheque por Camara:0000011	8,002.00		2,000,094.77
2020/07/22	48	Pago Cheque por Camara:0000017	64,760.40		1,935,334.37
2020/07/22	49	Pago Cheque Propio MN.:0000004 Retiro por Cobro de Cheque M.N. No: 0000004	8,002.00		1,927,332.37
2020/07/22	50	Pago Cheque Propio MN.:0000010 Retiro por Cobro de Cheque M.N. No: 0000010	8,002.00		1,919,330.37
2020/07/23	51	Pago Cheque por Camara:0000001	8,002.00		1,911,328.37
2020/07/23	52	Pago Cheque por Camara:0000005	8,002.00		1,903,326.37
2020/07/23	53	Pago Cheque por Camara:0000015	13,686.00		1,889,640.37
2020/07/23	54	TRANSFERENCIA SPEI A SU FAVOR EMISOR: INVEX CUENTA: 059180000835400018 NOM ORIGI: BANCO INVEX, S.A. FIDUCIARIO POR CT RASTREO: 20200723400590000322 REF: 0000573 CONCEPTO: PAGO AL MUNICIPIO CHILPANCINGO DE L		4,736,834.20	6,626,474.57
2020/07/23	55	TRANSFERENCIA SPEI A SU FAVOR EMISOR: SANTANDER CUENTA: 014260655059743887 NOM ORIGI: SECRETARIA DE FINANZAS Y ADMINISTRACION RASTREO: 2020072340014 BET0000476980930 REF: 7698093 CONCEPTO: TENENCIA DE CHILPANCINGO DE LOS BRAV		60,018.05	6,686,492.62
2020/07/23	56	TRANSFERENCIA SPEI A SU FAVOR EMISOR: SANTANDER CUENTA: 014260655059743887 NOM ORIGI: SECRETARIA DE FINANZAS Y ADMINISTRACION RASTREO: 2020072340014 BET0000476980890 REF: 7698089 CONCEPTO: ISAN CHILPANCINGO DE LOS BRAVO		34,658.27	6,721,350.89
2020/07/24	57	ORDEN DE TRANSFERENCIA SPEI RECEPTOR: BEVA BANCOMER NOM BENEF: ANGELICA CATALAN MALDONADO DATO NO VERIFICADO POR ESTA INSTITUCION. RASTREO: 200724011994102331I REF: 0240720 CONCEPTO: PAG FACT 14 RENTA 4 PIPAS DE AGUA	73,080.00		6,648,270.89

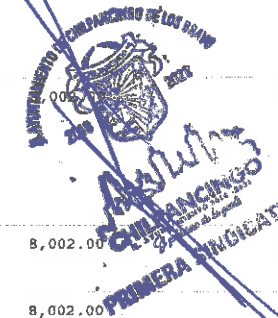

RFC emisor: MCB850101L21
Nombre emisor: MUNICIPIO DE CHILPANCINGO DE LOS BRAVO
Folio: 0426
RFC receptor: SFA830301521
Nombre receptor: SECRETARÍA DE FINANZAS Y ADMINISTRACIÓN DEL ESTADO DE GUERRERO.
Uso CFDI: Por definir

Folio fiscal: 28C52683-6DF8-4B9E-AAC5-7BB8216542E6
No. de serie del CSD: 00001000000412357002
Serie: B
Código postal, fecha y hora de emisión: 39000 2020-07-24 15:32:13
Efecto de comprobante: Ingreso
Régimen fiscal: Personas Morales con Fines no Lucrativos

Conceptos

Clave del producto y/o servicio	No. identificación	Cantidad	Clave de unidad	Unidad	Valor unitario	Importe	Descuento	No. de pedimento	No. de cuenta predial
01010101		1	MON	MES	4736834.20	4736834.20			
Descripción: PARTICIPACIONES FEDERALES A MUNICIPIOS (FONDO GENERAL), CORRES PONDIENTES AL DÍA 23 DE JULIO DE 2020.									

Moneda: Peso Mexicano
Forma de pago: Transferencia electrónica de fondos (incluye SPEI)
Método de pago: Pago en una sola exhibición
Condiciones de pago: CONTADO

Subtotal \$ 4,736,834.20
Total \$ 4,736,834.20

Sello digital del CFDI:

dcjTojXJ4vr1h+RVamIvaw3Szzl/JuidGkRz/LcVcaieyxRrHg/oUhp/+RjTtooJucAfr0t3CxCNqvC1sJ8qWTF2S3acFJKFcAjVb22wuequjIWLZb9HJZo3rYfImnDyKvmQ5GWyDuzGrm+T50CK29RaGmoXD46R/rbP7GxG18n6wsV+LHZruSyNwmKU5zeCGfXA3+x8dqIx9RDmUsZiq/7XXc5to3e8Yptj4ctb9MNI9aI9YkydVkoHT/f69LV6XJUNRA3IOP5CyloJW2rmlr/NVZH6Wk68PMc00F5IbP5UYW8kHHVT963D6b4iwgG6kiXl7MmBPsODmwgfOF6fw==

Sello digital del SAT:

GNkSJW/aHd795iLSXNmrrpFPafM8W+4/sTQCe0s3VEPyK0BLbOyExhflCanGwzTwSnMIWwBJ+suHQKniUVRaQwxswl84R1O/8qD+8UcYntb03GE99i5XH1DIOsN4mcOJtKpaqVF+wA39o1dk0YGxi29SRX3izlZ4Dp4cCWvhsSZegWwxfQHS3D3lx5H9Y5P7tirsu3F8IEE8Yskleljp5RaPRkxpuy8jnjVy3k17cO6jCjHzk9FFF6O9qnv9PJkR3xmf95tubqA/0i0JYzrv1HISrPg+/VsuB4pBI0aoH1RZIL/I1mPQ2IUq4bxq4waLXjGVcmHOT8zTVA==

Cadena Original del complemento de certificación digital del SAT:

||1.1|28C52683-6DF8-4B9E-AAC5-7BB8216542E6|2020-07-27T12:09:22|SAT970701NN3|dcjTojXJ4vr1h+RVamIvaw3Szzl/JuidGkRz/LcVcaieyxRrHg/cUhp/+RjTtooJucAfr0t3CxCNqvC1sJ8qWTF2S3acFJKFcAjVb22wuequjIWLZb9HJZo3rYfImnDyKvmQ5GWyDuzGrm+T50CK29RaGmoXD46R/rbP7GxG1n6wsV+LHZruSyNwmKU5zeCGfXA3+x8dqIx9RDmUsZiq/7XXc5to3e8Yptj4ctb9MNI9aI9YkydVkoHT/f69LV6XJUNRA3IOP5CyloJW2rmlr/NVZH6Wk68PMc00F5IbP5UYW8kHHVT963D6b4iwgG6kiXl7MmBPsODmwgfOF6fw==|00001000000504465028||

RFC del proveedor de certificación: SAT970701NN3 **Fecha y hora de certificación:** 2020-07-27 12:09:22
No. de serie del certificado SAT 00001000000504465028

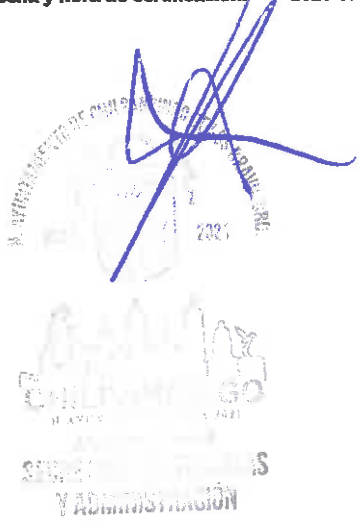

 (<http://www.gob.mx/>) Inicio

Verificación de comprobantes fiscales digitales por internet

A través de esta opción, usted podrá verificar si el comprobante fue certificado por el SAT

Folio fiscal*:

RFC emisor*:

RFC receptor*:



Proporcione los dígitos de la imagen*:

Verificar CFDI

* Datos obligatorios

RFC del emisor	Nombre o razón social del emisor	RFC del receptor	Nombre o razón social del receptor
MCB850101L21	MUNICIPIO DE CHILPANCINGO DE LOS BRAVO	SFA830301521	SECRETARÍA DE FINANZAS Y ADMINISTRACIÓN DEL ESTADO DE GUERRERO.
Folio fiscal	Fecha de expedición	Fecha certificación SAT	PAC que certificó
28C52683-6DF8-4B9E-AAC5-7BB8216542E6	2020-07-24T15:32:13	2020-07-27T12:09:22	SAT970701NN3
Total del CFDI	Efecto del comprobante	Estado CFDI	Estatus de cancelación
\$4,736,834.20	Ingreso	Vigente	Cancelable con aceptación

Imprimir

Enlaces

- [Declaración de Accesibilidad \(https://www.gob.mx/accesibilidad\)](https://www.gob.mx/accesibilidad)
- [Política de privacidad \(https://www.gob.mx/privacidad\)](https://www.gob.mx/privacidad)
- [Términos y Condiciones \(https://www.gob.mx/terminos\)](https://www.gob.mx/terminos)
- [Marco Jurídico \(http://www.ordenjuridico.gob.mx\)](http://www.ordenjuridico.gob.mx)
- [Portal de Obligaciones de Transparencia \(http://portaltransparencia.gob.mx\)](http://portaltransparencia.gob.mx)
- [Sistema Infomex \(https://www.infomex.org.mx/gobiernofederal/home.action\)](https://www.infomex.org.mx/gobiernofederal/home.action)
- [INAI \(http://inicio.ifai.org.mx/SitePages/ifai.aspx\)](http://inicio.ifai.org.mx/SitePages/ifai.aspx)
- [Mapa de sitio \(https://www.gob.mx/sitemap\)](https://www.gob.mx/sitemap)

¿Qué es gob.mx?

Es el portal único de trámites, información y participación ciudadana. [Leer más \(https://www.gob.mx/que-es-gobmx\)](https://www.gob.mx/que-es-gobmx)

- [English \(https://www.gob.mx/en/index\)](https://www.gob.mx/en/index)
- [Temas \(https://www.gob.mx/temas\)](https://www.gob.mx/temas)
- [Reformas \(http://reformas.gob.mx\)](http://reformas.gob.mx)

Contacto

Mesa de ayuda: dudas e información
gobmx@funcionpublica.gob.mx

[Denuncia contra servidores públicos \(https://www.gob.mx/tramites/ficha/presentacion-de-quejas-y-denuncias-en-la-sfp/SFP54\)](https://www.gob.mx/tramites/ficha/presentacion-de-quejas-y-denuncias-en-la-sfp/SFP54)

Mantente informado. Suscríbete.

usuario@ejemplo.com



Síguenos en

[\(https://www.facebook.com/gobmx\)](https://www.facebook.com/gobmx) [\(https://twitter.com/gobmx\)](https://twitter.com/gobmx)

RFC emisor: MCB850101L21
Nombre emisor: MUNICIPIO DE CHILPANCINGO DE LOS BRAVO
Folio: 0421
RFC receptor: SFA830301521
Nombre receptor: SECRETARÍA DE FINANZAS Y ADMINISTRACIÓN DEL ESTADO DE GUERRERO.
Uso CFDI: Por definir

Folio fiscal: 76D02713-814D-4B83-AD26-00B0D139CA17
No. de serie del CSD: 00001000000412357002
Serie: B
Código postal, fecha y hora de emisión: 39000 2020-07-24 15:12:26
Efecto de comprobante: Ingreso
Régimen fiscal: Personas Morales con Fines no Lucrativos

Conceptos

Clave del producto y/o servicio	No. identificación	Cantidad	Clave de unidad	Unidad	Valor unitario	Importe	Descuento	No. de pedimento	No. de cuenta predial
01010101		1	MON	MES	34858.27	34858.27			
Descripción	PARTICIPACIONES FEDERALES A MUNICIPIOS (FONDO COMÚN "I.S.A .N.") CORRESPONDIENTES AL DÍA 23 DE JULIO DE 2020.								

Moneda: Peso Mexicano
Forma de pago: Transferencia electrónica de fondos (incluye SPEI)
Método de pago: Pago en una sola exhibición
Condiciones de pago: CONTADO

Subtotal \$ 34,858.27
Total \$ 34,858.27

Sello digital del CFDI:

YnZ8KhXkaE/CtyrBKSTBOaDsEPul/+m74NUHLp7SzMU/YLc+80uFbXO0HgoqBbvWhDJQoolvio3ZGvH9vJbOqf6HKmeCRajfgEy7MQ5w+sTpPTSoYNT3AdQruj9q6cckIUSTrUR/oLJLuSkyQIMYM6gvC5hm47pqS3b40JE8uTDEF08qyH6DO2MuC7tsyBpUMic8ZRvxq32b/AT0Ux/849d7XJHDBiqJZFA0xLhE8gNxH6wm4Jy9663V9j5ETca+nn2gD1m5aWCWuQvSAIXP7qB0GvQZg/EkYvZa8ZYk6r6ebK0rLBpBYAPdwh35ulmQsj7vE2+rXzy+OFSf5I9b0rQ==

Sello digital del SAT:

m+/LTgD60uHAZPAmKCFib0rTnWU8YZTqrUaXPnEedmvDiaSoApUXNI10J+kjnt9z5HTnWaoxXITDoYsWcMxjvEJ+Ac5LCEzixXa1H1dYnvTLDEb01Zc+2FzCzSOrYHgOCkZcRfRd9SLwkRCRIM1ptuGTL.YyMuuEs5DhgagLgZMY95CWYBBfOcolkxiMP36geyJdD+SQwC3r7VQTK9Fuqb27m5dvPTc6zIS1IXByxaqGu/0KWWaszWYRUgHooZKfY6AVNcRrKxh/Eb2D/xv/9pCjNOM+5b2PGxJr6uzVin4jvITd1CvIFLJS9dp7MxajImJGumIBUIhVQH/MGUg==

Cadena Original del complemento de certificación digital del SAT:

||1.1|76D02713-814D-4B83-AD26-00B0D139CA17|2020-07-27T12:24:01|SAT970701NN3|YnZ8KhXkaE/CtyrBKSTBOaDsEPul/+m74NUHLp7SzMU/YLc+80uFbXO0HgoqBbvWhDJQoolvio3ZGvH9vJbOqf6HKmeCRajfgEy7MQ5w+sTpPTSoYNT3AdQruj9q6cckIUSTrUR/oLJLuSkyQIMYM6gvC5hm47pqS3b40JE8uTDEF08qyH6DO2MuC7tsyBpUMic8ZRvxq32b/AT0Ux/849d7XJHDBiqJZFA0xLhE8gNxH6wm4Jy9663V9j5ETca+nn2gD1m5aWCWuQvSAIXP7qB0GvQZg/EkYvZa8ZYk6r6ebK0rLBpBYAPdwh35ulmQsj7vE2+rXzy+OFSf5I9b0rQ==|00001000000504465028||

RFC del proveedor de certificación: SAT970701NN3 **Fecha y hora de certificación:** 2020-07-27 12:24:01
No. de serie del certificado SAT 00001000000504465028

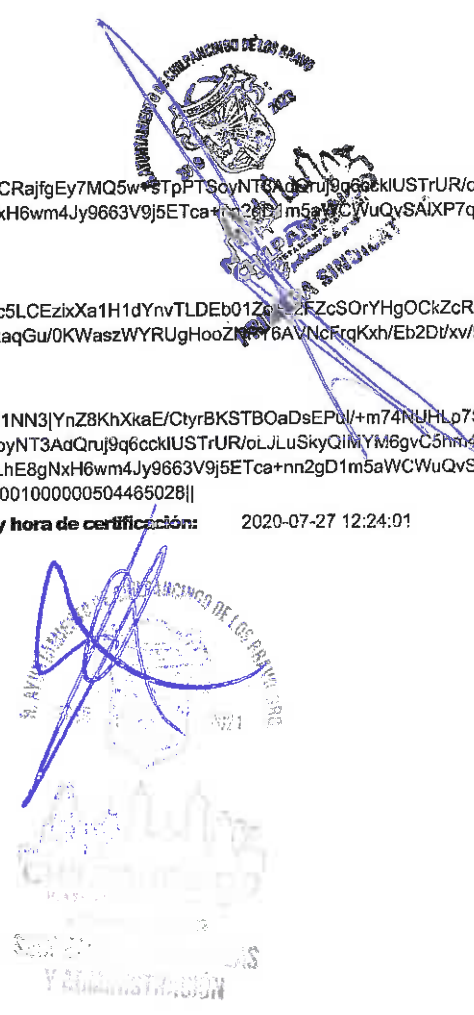

[⌂ \(http://www.gob.mx/\)](http://www.gob.mx/) Inicio

Verificación de comprobantes fiscales digitales por internet

A través de esta opción, usted podrá verificar si el comprobante fue certificado por el SAT

Folio fiscal*:

RFC emisor*:

RFC receptor*:



Proporcione los dígitos de la imagen*:

Verificar CFDI

* Datos obligatorios

RFC del emisor	Nombre o razón social del emisor	RFC del receptor	Nombre o razón social del receptor
MCB850101L21	MUNICIPIO DE CHILPANCINGO DE LOS BRAVO	SFA830301521	SECRETARÍA DE FINANZAS Y ADMINISTRACIÓN DEL ESTADO DE GUERRERO.
Folio fiscal	Fecha de expedición	Fecha certificación SAT	PAC que certificó
76D02713-814D-4B83-AD26-00B0D139CA17	2020-07-24T15:12:26	2020-07-27T12:24:01	SAT970701NN3
Total del CFDI	Efecto del comprobante	Estado CFDI	Estatus de cancelación
\$34,858.27	ingreso	Vigente	Cancelable con aceptación

Imprimir

Enlaces

- [Declaración de Accesibilidad \(https://www.gob.mx/accesibilidad\)](https://www.gob.mx/accesibilidad)
- [Política de privacidad \(https://www.gob.mx/privacidad\)](https://www.gob.mx/privacidad)
- [Términos y Condiciones \(https://www.gob.mx/terminos\)](https://www.gob.mx/terminos)
- [Marco Jurídico \(http://www.ordenjuridico.gob.mx\)](http://www.ordenjuridico.gob.mx)
- [Portal de Obligaciones de Transparencia \(http://portaltransparencia.gob.mx\)](http://portaltransparencia.gob.mx)
- [Sistema Infomex \(https://www.infomex.org.mx/gobiernofederal/home.action\)](https://www.infomex.org.mx/gobiernofederal/home.action)
- [INAI \(http://inicio.ifai.org.mx/SitePages/ifai.aspx\)](http://inicio.ifai.org.mx/SitePages/ifai.aspx)
- [Mapa de sitio \(https://www.gob.mx/sitemap\)](https://www.gob.mx/sitemap)

¿Qué es gob.mx?

Es el portal único de trámites, información y participación ciudadana. [Leer más \(https://www.gob.mx/que-es-gobmx\)](https://www.gob.mx/que-es-gobmx)

- [English \(https://www.gob.mx/en/index\)](https://www.gob.mx/en/index)
- [Temas \(https://www.gob.mx/temas\)](https://www.gob.mx/temas)
- [Reformas \(http://reformas.gob.mx\)](http://reformas.gob.mx)

Contacto

Mesa de ayuda: dudas e información
gobmx@funcionpublica.gob.mx

[Denuncia contra servidores públicos \(https://www.gob.mx/tramites/ficha/presentacion-de-quejas-y-denuncias-en-la-sfp/SFP54\)](https://www.gob.mx/tramites/ficha/presentacion-de-quejas-y-denuncias-en-la-sfp/SFP54)

Mantente informado. Suscríbete.

usuario@ejemplo.com



Síguenos en

[\(https://www.facebook.com/gobmx\)](https://www.facebook.com/gobmx). [\(https://twitter.com/gobmx\)](https://twitter.com/gobmx)

RFC emisor: MCB850101L21
Nombre emisor: MUNICIPIO DE CHILPANCINGO DE LOS BRAVO
Folio: 0422
RFC receptor: SFA830301521
Nombre receptor: SECRETARÍA DE FINANZAS Y ADMINISTRACIÓN DEL ESTADO DE GUERRERO.
Uso CFDI: Por definir

Folio fiscal: 68D10030-2C78-4761-BC09-B702C65892CB
No. de serie del CSD: 00001000000412357002
Serie: B
Código postal, fecha y hora de emisión: 39000 2020-07-24 15:19:33
Efecto de comprobante: Ingreso
Régimen fiscal: Personas Morales con Fines no Lucrativos

Conceptos

Clave del producto y/o servicio	No. identificación	Cantidad	Clave de unidad	Unidad	Valor unitario	Importe	Descuento	No. de pedimento	No. de cuenta predial
01010101		1	MON	MES	60018.05	60018.05			
Descripción									
PARTICIPACIONES FEDERALES A MUNICIPIOS (FONDO COMÚN "TENENCIA"), CORRESPONDIENTES AL DÍA 23 DE JULIO DE 2020.									

Moneda: Peso Mexicano
Forma de pago: Transferencia electrónica de fondos (incluye SPEI)
Método de pago: Pago en una sola exhibición
Condiciones de pago: CONTADO

Subtotal \$ 60,018.05
Total \$ 60,018.05

Sello digital del CFDI:

XzO1wxKNCIpnZVRYxmJf5ZJhMSUwPUKqkf5znn2oW1BEI2Elm0sfqeMEcFPTI80rYHj9VEMXHFxwppVzjF+mCAGW6xVfB8pa3tdZDHWWQmfps5Xd9JWMfippc83ZsFfthmPJMQDa9uN7ZlMnEp+aeM9CjbRHFVtWKN9diy8tdxhW2vCVMzEOX6JXYogURUCmREmHO89/aLCBMSu3UBE8UDRULidkIAin7ZxU5GdkcoWNVB7S2fGugo1ZmCI7I2T5cKxFGGAeNe3gd+NnWymYcsVirmYxeqoRL73SppAi22T2pjDjR0tkaloRm6WZTRHE7UW3leclLo7lpJqAH3bkg==

Sello digital del SAT:

WXEqSYq/Kwv0HZq8Sh4ZjNARWloAkkZdlxacJ5leLkToMGGGkDB479EqTIRjeUwOsNkkzTJbkXbgmrZwR+wwoo7U7E+GsA10yDElknHKyKj3B8YD740DnloBQG1NPXyl7MJ9/i7ot84CKcIfLMv8LmP8fgJl1QPYw9DOa6zFaLcYq62c0pUKPNentTSIWk1s770NbmXvdCrK9L/WDo8zJ8LobXu5x0BFTVJ4wZAHr7Am6RDml1Y6txUhytLSG6Vt8hngjnPXkepSAdsK9oRhnAA5CpIUToUF8lJ+19+HXQkuOq92zmTw/No8lQfC63RQDbmUOzKwPZm+mNgsVw==

Cadena Original del complemento de certificación digital del SAT:

||1.1|68D10030-2C78-4761-BC09-B702C65892CB|2020-07-24T12:25:00|SAT970701NN3|XzO1wxKNCIpnZVRYxmJf5ZJhMSUwPUKqkf5znn2oW1BEI2Elm0sfqeMEcFPTI80rYHj9VEMXHFxwppVzjF+mCAGW6xVfB8pa3tdZDHWWQmfps5Xd9JWMfippc83ZsFfthmPJMQDa9uN7ZlMnEp+aeM9CjbRHFVtWKN9diy8tdxhW2vCVMzEOX6JXYogURUCmREmHO89/aLCBMSu3UBE8UDRULidkIAin7ZxU5GdkcoWNVB7S2fGugo1ZmCI7I2T5cKxFGGAeNe3gd+NnWymYcsVirmYxeqoRL73SppAi22T2pjDjR0tkaloRm6WZTRHE7UW3leclLo7lpJqAH3bkg==|00001000000504465028||

RFC del proveedor de certificación: SAT970701NN3

Fecha y hora de certificación: 2020-07-24 12:25:00

No. de serie del certificado SAT 00001000000504465028

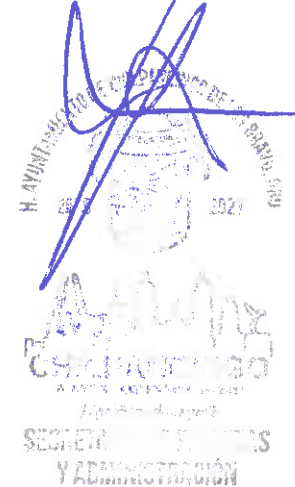
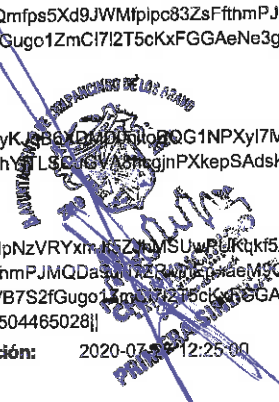

 (<http://www.gob.mx/>) Inicio

Verificación de comprobantes fiscales digitales por internet



A través de esta opción, usted podrá verificar si el comprobante fue certificado por el SAT

Folio fiscal*:

RFC emisor*:

RFC receptor*:



Proporcione los dígitos de la imagen*:

Verificar CFDI

* Datos obligatorios

RFC del emisor	Nombre o razón social del emisor	RFC del receptor	Nombre o razón social del receptor
MCB850101L21	MUNICIPIO DE CHILPANCINGO DE LOS BRAVO	SFA830301521	SECRETARÍA DE FINANZAS Y ADMINISTRACIÓN DEL ESTADO DE GUERRERO.
Folio fiscal	Fecha de expedición	Fecha certificación SAT	PAC que certificó
68D10030-2C78-4761-BC09-B702C65892CB	2020-07-24T15:19:33	2020-07-27T12:25:00	SAT970701NN3
Total del CFDI	Efecto del comprobante	Estado CFDI	Estatus de cancelación
\$60,018.05	Ingreso	Vigente	Cancelable con aceptación

Imprimir

Enlaces

- [Declaración de Accesibilidad \(https://www.gob.mx/accesibilidad\)](https://www.gob.mx/accesibilidad)
- [Política de privacidad \(https://www.gob.mx/privacidad\)](https://www.gob.mx/privacidad)
- [Términos y Condiciones \(https://www.gob.mx/terminos\)](https://www.gob.mx/terminos)
- [Marco Jurídico \(http://www.ordenjuridico.gob.mx\)](http://www.ordenjuridico.gob.mx)
- [Portal de Obligaciones de Transparencia \(http://portaltransparencia.gob.mx\)](http://portaltransparencia.gob.mx)
- [Sistema Infomex \(https://www.infomex.org.mx/gobiernofederal/home.action\)](https://www.infomex.org.mx/gobiernofederal/home.action)
- [INAI \(http://inicio.ifai.org.mx/SitePages/ifai.aspx\)](http://inicio.ifai.org.mx/SitePages/ifai.aspx)
- [Mapa de sitio \(https://www.gob.mx/sitemap\)](https://www.gob.mx/sitemap)

¿Qué es gob.mx?

Es el portal único de trámites, información y participación ciudadana. [Leer más \(https://www.gob.mx/que-es-gobmx\)](https://www.gob.mx/que-es-gobmx)

- [English \(https://www.gob.mx/en/index\)](https://www.gob.mx/en/index)
- [Temas \(https://www.gob.mx/temas\)](https://www.gob.mx/temas)
- [Reformas \(http://reformas.gob.mx\)](http://reformas.gob.mx)

Contacto

Mesa de ayuda: dudas e información
gobmx@funcionpublica.gob.mx

[Denuncia contra servidores públicos \(https://www.gob.mx/tramites/ficha/presentacion-de-quejas-y-denuncias-en-la-sfp/SFP54\)](https://www.gob.mx/tramites/ficha/presentacion-de-quejas-y-denuncias-en-la-sfp/SFP54)

Mantente informado. Suscríbete.

usuario@ejemplo.com



Síguenos en

<https://www.facebook.com/gobmx> <https://twitter.com/gobmx>

RFC emisor: MCB850101L21
Nombre emisor: MUNICIPIO DE CHILPANCINGO DE LOS BRAVO
Folio: 0425
RFC receptor: SFA830301521
Nombre receptor: SECRETARÍA DE FINANZAS Y ADMINISTRACIÓN DEL ESTADO DE GUERRERO.
Uso CFDI: Por definir

Folio fiscal: 4AB3BD67-B957-44B5-83DA-5129C67376BD
No. de serie del CSD: 00001000000412357002
Serie: B
Código postal, fecha y hora de emisión: 39000 2020-07-24 15:29:13
Efecto de comprobante: Ingreso
Régimen fiscal: Personas Morales con Fines no Lucrativos

Conceptos

Clave del producto y/o servicio	No. identificación	Cantidad	Clave de unidad	Unidad	Valor unitario	Importe	Descuento	No. de pedimento	No. de cuentas predial
01010101		1	MON	MES	587086.02	587086.02			
Descripción	PARTICIPACIONES FEDERALES A MUNICIPIOS (FONDO GENERAL), CORRES PONDIENTES AL DÍA 23 DE JULIO DE 2020.								

Moneda: Peso Mexicano
Forma de pago: Transferencia electrónica de fondos (incluye SPEI)
Método de pago: Pago en una sola exhibición
Condiciones de pago: CONTADO

Subtotal \$ 587,086.02
Total \$ 587,086.02

Sello digital del CFDI:

CzGIEw+GIHzTDyIXm4nMbFyon/7B1tKynCG3MSfGTFJRhw5ddU3s08mqEGVIZaIPQbBGQkguG2NItGa+K9/jhsBTdKAYbgZSjsyXNfnzn3U6HjWszhsUtsBbykjiNWmq+0LpHmk2EMFSSZn9B/ddQXyTm5f4cJfzyD9EvmM6vEbcjws2GmtegYB/mijbXBJG5vRFNdbQWXYoA/dNSXYatE8ta9VILalkiNV87ZeC+0/H10AD9a6pv+YJHgZG277yngSRwagV6iDMU27PssSu88zygdFItw9+onG4t9CPww0yddnNihXHt0Jo10aoAaXYJmPVP7vhYfBPVPkccTrQ==

Sello digital del SAT:

auJFKgONUfEB+hoaG+XrPdjDD2PadM9GWTivNLeXrmuSQ7iFLRyEnfKzVgneEZofD9MtgiiG4HlaquBgXufL7prBMO5zo/hwgPEKohonkgrpsP4EKndBQmfi9MSJG+VvsqYdLmolPhOu5tarADaHiHxiVohMDLhzMEs49JONhmY9sd9QPe0CpgxhbK0/9yE2MNZ44O5aFU2vrg4KdK+ZLEd5VdMuVVuRQ5CznX5j6N7vpXsh145WqQv+YiN6Va4rzbayBD8WYAaseUjQm8CAzO8F>InLUYL4s4LLIKrN/HlwNNSRe5ha2GnPNqew5+5SI5v6WApJNTDcFu/m4Q==

Cadena Original del complemento de certificación digital del SAT:

||1.1|4AB3BD67-B957-44B5-83DA-5129C67376BD|2020-07-27T12:28:51|SAT970701NN3|CzGIEw+GIHzTDyIXm4nMbFyon/7B1tKynCG3MSfGTFJRhw5ddU3s08mqEGVIZaIPQbBGQkguG2NItGa+K9/jhsBTdKAYbgZSjsyXNfnzn3U6HjWszhsUtsBbykjiNWmq+0LpHmk2EMFSSZn9B/ddQXyTm5f4cJfzyD9vmM6vEbcjws2GmtegYB/mijbXBJG5vRFNdbQWXYoA/dNSXYatE8ta9VILalkiNV87ZeC+0/H10AD9a6pv+YJHgZG277yngSRwagV6iDMU27PssSu88zygdFibw9+onG4t9CPww0yddnNihXHt0Jo10aoAaXYJmPVP7vhYfBPVPkccTrQ==|00001000000504465028||

RFC del proveedor de certificación: SAT970701NN3

Fecha y hora de certificación: 2020-07-27 12:28:51

No. de serie del certificado SAT 00001000000504465028

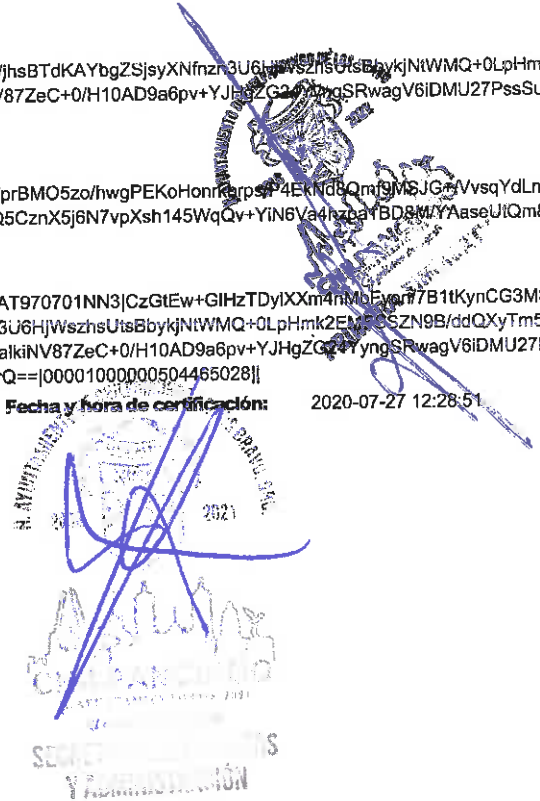

 (<http://www.gob.mx/>) Inicio

Verificación de comprobantes fiscales digitales por internet

A través de esta opción, usted podrá verificar si el comprobante fue certificado por el SAT

Folio fiscal*:

RFC emisor*:

RFC receptor*:



Proporcione los dígitos de la imagen*:

Verificar CFDI

* Datos obligatorios

RFC del emisor	Nombre o razón social del emisor	RFC del receptor	Nombre o razón social del receptor
MCB850101L21	MUNICIPIO DE CHILPANCINGO DE LOS BRAVO	SFA830301521	SECRETARÍA DE FINANZAS Y ADMINISTRACIÓN DEL ESTADO DE GUERRERO.
Folio fiscal	Fecha de expedición	Fecha certificación SAT	PAC que certificó
4AB3BD67-B957-44B5-83DA-5129C67376BD	2020-07-24T15:29:13	2020-07-27T12:28:51	SAT970701NN3
Total del CFDI	Efecto del comprobante	Estado CFDI	Estatus de cancelación
\$587,086.02	Ingreso	Vigente	Cancelable con aceptación

Imprimir

Enlaces

- [Declaración de Accesibilidad \(https://www.gob.mx/accesibilidad\)](https://www.gob.mx/accesibilidad)
- [Política de privacidad \(https://www.gob.mx/privacidad\)](https://www.gob.mx/privacidad)
- [Términos y Condiciones \(https://www.gob.mx/terminos\)](https://www.gob.mx/terminos)
- [Marco Jurídico \(http://www.ordenjuridico.gob.mx\)](http://www.ordenjuridico.gob.mx)
- [Portal de Obligaciones de Transparencia \(http://portaltransparencia.gob.mx\)](http://portaltransparencia.gob.mx)
- [Sistema Infomex \(https://www.infomex.org.mx/gobiernofederal/home.action\)](https://www.infomex.org.mx/gobiernofederal/home.action)
- [INAI \(http://inicio.ifai.org.mx/SitePages/ifai.aspx\)](http://inicio.ifai.org.mx/SitePages/ifai.aspx)
- [Mapa de sitio \(https://www.gob.mx/sitemap\)](https://www.gob.mx/sitemap)

¿Qué es gob.mx?

Es el portal único de trámites, información y participación ciudadana. [Leer más \(https://www.gob.mx/que-es-gobmx\)](https://www.gob.mx/que-es-gobmx)

- [English \(https://www.gob.mx/en/index\)](https://www.gob.mx/en/index)
- [Temas \(https://www.gob.mx/temas\)](https://www.gob.mx/temas)
- [Reformas \(http://reformas.gob.mx\)](http://reformas.gob.mx)

Contacto

Mesa de ayuda: dudas e información
gobmx@funcionpublica.gob.mx

[Denuncia contra servidores públicos \(https://www.gob.mx/tramites/ficha/presentacion-de-quejas-y-denuncias-en-la-sfp/SFP54\)](https://www.gob.mx/tramites/ficha/presentacion-de-quejas-y-denuncias-en-la-sfp/SFP54)

Mantente informado. Suscríbete.



Síguenos en

[\(https://www.facebook.com/gobmx\)](https://www.facebook.com/gobmx) [\(https://twitter.com/gobmx\)](https://twitter.com/gobmx)

RFC emisor: MCB850101L21
Nombre emisor: MUNICIPIO DE CHILPANCINGO DE LOS BRAVO
Folio: 0423
RFC receptor: SFA830301521
Nombre receptor: SECRETARÍA DE FINANZAS Y ADMINISTRACIÓN DEL ESTADO DE GUERRERO.
Uso CFDE: Por definir

Folio fiscal: DFBD3E6C-B594-4C72-AD3C-DF7C2A9B70C
No. de serie del CSD: 00001000000412357002
Serie: B
Código postal, fecha y hora de emisión: 39000 2020-07-24 15:23:31
Efecto de comprobante: Ingreso
Régimen fiscal: Personas Morales con Fines no Lucrativos

Conceptos

Clave del producto y/o servicio	No. identificación	Cantidad	Clave de unidad	Unidad	Valor unitario	Importe	Descuento	No. de padimento	No. de cuenta predial
01010101		1	MON	MES	119940.00	119940.00			
Descripción	PARTICIPACIONES FEDERALES A MUNICIPIOS (FONDO GENERAL), CORRES PONDIENTES AL DÍA 23 DE JULIO DE 2020.								

Moneda: Peso Mexicano
Forma de pago: Transferencia electrónica de fondos (incluye SPEI)
Método de pago: Pago en una sola exhibición
Condiciones de pago: CONTADO

Subtotal \$ 119,940.00
Total \$ 119,940.00

Sello digital del CFDE:

Rx8ggyevv/bGSW7q49uFmFXaocUeJMthlY/lfmExO26kpa7hSXEc26m+HivA3xNrI6r/1VTru2AdoJ11kHoFDvwn9OBeOWLDNyBjtD8kPar5FFP6H...
 lp3cUEniSawa6Qu4X8as946DkKpZ/pLSGtJaF2/gkxMeI3jkUFHQedWZDYilArzini/RiDo/ONDm0o5IAAH/NwyAT7DawBcOWIfxKCvWKB6hwUQ1BJOK...
 gkg7bDrFlsYTSWBY+HQ8CJNwx998adWV49UHFFxg5tLeCWXNBA==

Sello digital del SAT:

cnXP0hl+RKTd4/gYPmdePrGFgRdUVMfEPEhwhnJtSHlkOSa4JauPywRb+IAbUZZmEk5HF6YVg7Zy0u06ffxUG3S98YelnRK0WnBLZRTDjqfCUIHm6Nldomg9aKRsYsq+E+w++vgxcl...
 x7AAkxBSHNz1UqfhXzoTJBvslusyOByipiZMvP1UEOujY+fh1JqLYT9dNxr636ZUf198J+R0NrDMQDRcqluVXW+2sglwmJgBjIONaVChnYXvdJVQLi9vj84SZAnkte2c...
 vTuFpsjf40bzIPDuRQm01PGGc7fhFhfEJkarsnLNy2J+A2jYvQ==

Cadena Original del complemento de certificación digital del SAT:

[[1.1|DFBD3E6C-B594-4C72-AD3C-DF7C2A9B7009|2020-07-27T12:26:20|SAT970701NN3|Rx8ggyevv/bGSW7q49uFmFXaocUeJMthlY/lfmExO26kpa...
 hSXEc26m+HivA3xNrI6r/1VTru2AdoJ11kHoFDvwn9OBeOWLDNyBjtD8kPar5FFP6HAmQT81zVfEoj7fisdXevszK2g1nFdG...
 46DkKpZ/pLSGtJaF2/gkxMeI3jkUFHQedWZDYilArzini/RiDo/ONDm0o5IAAH/NwyAT7DawBcOWIfxKCvWKB6hwUQ1BJOK...
 erqDPRgkg7bDrFlsYTSWBY+HQ8CJNwx998adWV49UHFFxg5tLeCWXNBA==|00001000000504465028|]]

RFC del proveedor de certificación: SAT970701NN3

Fecha y hora de certificación: 2020-07-27 12:26:20

No. de serie del certificado SAT 00001000000504465028

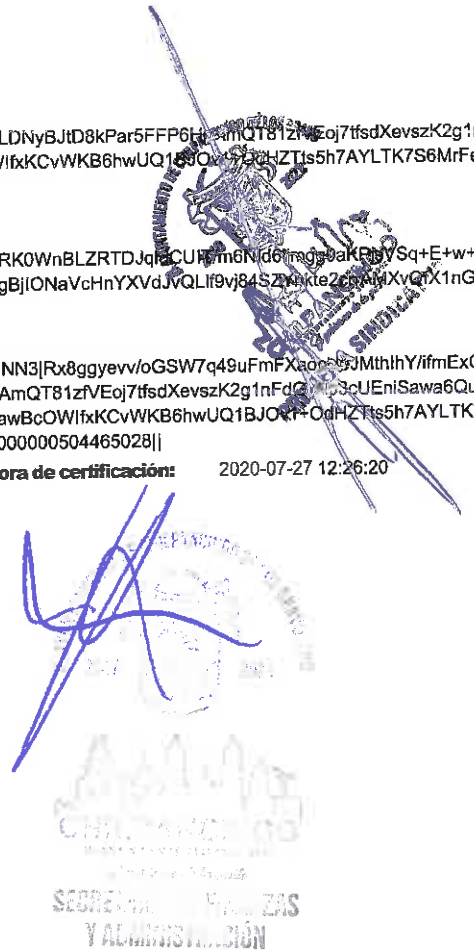

 (<http://www.gob.mx/>) Inicio

Verificación de comprobantes fiscales digitales por internet

A través de esta opción, usted podrá verificar si el comprobante fue certificado por el SAT

Folio fiscal*:

RFC emisor*:

RFC receptor*:



Proporcione los dígitos de la imagen*:

Verificar CFDI

* Datos obligatorios

RFC del emisor	Nombre o razón social del emisor	RFC del receptor	Nombre o razón social del receptor
MCB850101L21	MUNICIPIO DE CHILPANCINGO DE LOS BRAVO	SFA830301521	SECRETARÍA DE FINANZAS Y ADMINISTRACIÓN DEL ESTADO DE GUERRERO.
Folio fiscal	Fecha de expedición	Fecha certificación SAT	PAC que certificó
DFBD3E6C-B594-4C72-AD3C-DF7C2A9B7009	2020-07-24T15:23:31	2020-07-27T12:26:20	SAT970701NN3
Total del CFDI	Efecto del comprobante	Estado CFDI	Estatus de cancelación
\$119,940.00	Ingreso	Vigente	Cancelable con aceptación

Imprimir

Enlaces

- [Declaración de Accesibilidad \(https://www.gob.mx/accesibilidad\)](https://www.gob.mx/accesibilidad)
- [Política de privacidad \(https://www.gob.mx/privacidad\)](https://www.gob.mx/privacidad)
- [Términos y Condiciones \(https://www.gob.mx/terminos\)](https://www.gob.mx/terminos)
- [Marco Jurídico \(http://www.ordenjuridico.gob.mx\)](http://www.ordenjuridico.gob.mx)
- [Portal de Obligaciones de Transparencia \(http://portaltransparencia.gob.mx\)](http://portaltransparencia.gob.mx)
- [Sistema Infomex \(https://www.infomex.org.mx/gobiernofederal/home.action\)](https://www.infomex.org.mx/gobiernofederal/home.action)
- [INAI \(http://inicio.ifai.org.mx/SitePages/ifai.aspx\)](http://inicio.ifai.org.mx/SitePages/ifai.aspx)
- [Mapa de sitio \(https://www.gob.mx/sitemap\)](https://www.gob.mx/sitemap)

¿Qué es gob.mx?

Es el portal único de trámites, información y participación ciudadana. [Leer más \(https://www.gob.mx/que-es-gobmx\)](https://www.gob.mx/que-es-gobmx)

- [English \(https://www.gob.mx/en/index\)](https://www.gob.mx/en/index)
- [Temas \(https://www.gob.mx/temas\)](https://www.gob.mx/temas)
- [Reformas \(http://reformas.gob.mx\)](http://reformas.gob.mx)

Contacto

Mesa de ayuda: dudas e información
gobmx@funcionpublica.gob.mx

[Denuncia contra servidores públicos \(https://www.gob.mx/tramites/ficha/presentacion-de-quejas-y-denuncias-en-la-sfp/SFP54\)](https://www.gob.mx/tramites/ficha/presentacion-de-quejas-y-denuncias-en-la-sfp/SFP54)

Mantente informado. Suscríbete.



Síguenos en

[\(https://www.facebook.com/gobmx\)](https://www.facebook.com/gobmx) [\(https://twitter.com/gobmx\)](https://twitter.com/gobmx)

GOBIERNO DEL ESTADO DE
GUERRERO

SECRETARIA DE FINANZAS Y ADMINISTRACION
SUBSECRETARIA DE INGRESOS

NOS NECESITA A TODOS

A 155148

Contribuyente 2015 - 2021 **RFC** MCB850101L24
Nombre MUNICIPIO DE CHILPANCINGO DE LOS BRAVO
Dirección IER. CONGRESO DE ANAHUAC S/N, CHILPANCINGO DE LOS BRAVO GUERRERO, C.P. 39000
Concepto 1% FONDO SOLIDARIO DE CONTIGENCIAS NATURALES DEL ESTADO DE GUERRERO, CTA. 65505082175

A20 155148

Ingreso	Descripción	Cantidad	Importe unitario	Importe
99527	1% FONDSOL (APORTACION DE MUNICIPIOS)	1.00	\$ 119,940.00	\$ 119,940.00

SECRETARIA DE
FINANZAS Y
ADMINISTRACION
GUERRERO

DIRECCION GENERAL DE
TECNOLOGIA

(** CIENTO DIEZ Y NUEVE MIL NOVECIENTOS CUARENTA PESOS 00/100 M.N. **)

8G888SAPGJJHMLJH8J73333TQQ7Y26UUUUQY

Caja 418 **Cajero** MFPANTAL **Fecha de emisión** 29/07/2020 10:06:03

CLAVE PARA GENERAR SU CFDI C07WLLWPA

Total \$ 119,940.00

RFC emisor: MCB850101L21
Nombre emisor: MUNICIPIO DE CHILPANCINGO DE LOS BRAVO
Folio: 0424
RFC receptor: SFA830301521
Nombre receptor: SECRETARÍA DE FINANZAS Y ADMINISTRACIÓN DEL ESTADO DE GUERRERO.
Uso CFDI: Por definir

Folio fiscal: 27DC6DC3-B70B-4103-8487-DD63925A35D2
No. de serie del CSD: 00001000000412357002
Serie: B
Código postal, fecha y hora de emisión: 39000 2020-07-24 15:26:58
Efecto de comprobante: Ingreso
Régimen fiscal: Personas Morales con Fines no Lucrativos

Conceptos

Clave del producto y/o servicio	No. identificación	Cantidad	Clave de unidad	Unidad	Valor unitario	Importe	Descuento	No. de pedimento	No. de cuenta predial
01010101		1	MON	MES	427000.00	427000.00			
Descripción	PARTICIPACIONES FEDERALES A MUNICIPIOS (FONDO GENERAL), CORRES PONDIENTES AL DÍA 23 DE JULIO DE 2020.								

Moneda: Peso Mexicano
Forma de pago: Transferencia electrónica de fondos (incluye SPEI)
Método de pago: Pago en una sola exhibición
Condiciones de pago: CONTADO

Subtotal \$ 427,000.00
Total \$ 427,000.00

Sello digital del CFDI:

InUW7EEUwYhMpdU3ChDX5ciCjUzkUdgUat+rsuPPO5IYj/rb65AjQRU4esdywkNXQ5PpFzKIXZtrXSay+fPDB/J/h5AgluEYy9EfBxgekkDzdb3EjrC8/CAs7C9nsrDyayNBeH/ez0C9/BKTTtMrCapJNta3KI0+fW7yDvq/0P28c0EJ+bmKp7w/Xcjh2VdHE2CCD9piHT8gsLVe7Tk4ESyyElGpKy3dl3j544pT+4vCAJv16Lzo1Focm+8TLwog+eqsUrPvVNI0g7aUJMXgs1C1cgj+rZST3un9b4Nq7DMGjKje/l7oGEkYFjxOda1VMfzJEt1YhCyIH+mq/AA==

Sello digital del SAT:

fK1dK2GeKCKfi52Js7FP2o2j7y3tuitlraIk8qx9q/5xu2H+UtdfLxbEP8AJyysuVTFPxcZZf1C4F3k+hVM3YJ4siY2woAfQwirFYjqzSc80rM5pPL3oanJjC8d1pQaGsb9/vfroeWWh1jUNYBx44WGI dWMkUfOsEwaRamznCXRpOgWsXBaTCw6kvswnhj8lcl+Qjm8Ydl2G0P3N9hVJ2WgQR6sKg7Bs1b9lxqv63XLuC1ICcSplsEsyUQCmrUc5GHaW0rVys+eBunUKlXg94sphzHyDdDITz0E egucvpWUQzXjRhw3dBCeCloyPY9f41LXRqs3KaJ+jer3Mpw==

Cadena Original del complemento de certificación digital del SAT:

||1.1|27DC6DC3-B70B-4103-8487-DD63925A35D2|2020-07-27T12:27:34|SAT970701NN3|InUW7EEUwYhMpdU3ChDX5ciCjUzkUdgUat+rsuPPO5IYj/rb65AjQRU4esdywkNXQ5PpFzKIXZtrXSay+fPDB/J/h5AgluEYy9EfBxgekkDzdb3EjrC8/CAs7C9nsrDyayNBeH/ez0C9/BKTTtMrCapJNta3KI0+fW7yDvq/0P28c0EJ+bmKp7w/Xcjh2VdHE2CCD9piHT8gsLVe7Tk4ESyyElGpKy3dl3j544pT+4vCAJv16Lzo1Focm+8TLwog+eqsUrPvVNI0g7aUJMXgs1C1cgj+rZST3un9b4Nq7DMGjKje/l7oGEkYFjxOda1VMfzJEt1YhCyIH+mq/AA==|00001000000504465028||

RFC del proveedor de certificación: SAT970701NN3 **Fecha y hora de certificación:** 2020-07-27 12:27:34
No. de serie del certificado SAT 00001000000504465028

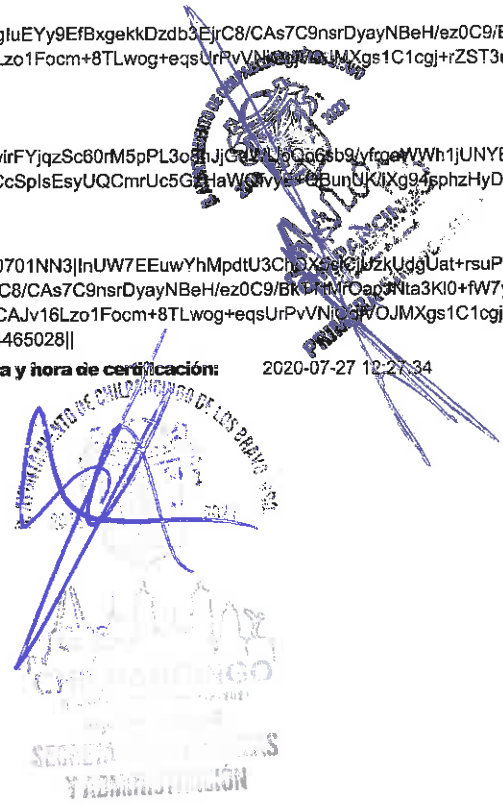

[⌂ \(http://www.gob.mx/\)](http://www.gob.mx/) Inicio

Verificación de comprobantes fiscales digitales por internet

A través de esta opción, usted podrá verificar si el comprobante fue certificado por el SAT

Folio fiscal*:

RFC emisor*:

RFC receptor*:



Proporcione los dígitos de la imagen*:

Verificar CFDI

* Datos obligatorios

RFC del emisor	Nombre o razón social del emisor	RFC del receptor	Nombre o razón social del receptor
MCB850101L21	MUNICIPIO DE CHILPANCINGO DE LOS BRAVO	SFA830301521	SECRETARÍA DE FINANZAS Y ADMINISTRACIÓN DEL ESTADO DE GUERRERO.
Folio fiscal	Fecha de expedición	Fecha certificación SAT	PAC que certificó
27DC6DC3-B70B-4103-8487-DD63925A35D2	2020-07-24T15:26:58	2020-07-27T12:27:34	SAT970701NN3
Total del CFDI	Efecto del comprobante	Estado CFDI	Estatus de cancelación
\$427,000.00	Ingreso	Vigente	Cancelable con aceptación

Imprimir

Enlaces

- [Declaración de Accesibilidad \(https://www.gob.mx/accesibilidad\)](https://www.gob.mx/accesibilidad)
- [Política de privacidad \(https://www.gob.mx/privacidad\)](https://www.gob.mx/privacidad)
- [Términos y Condiciones \(https://www.gob.mx/terminos\)](https://www.gob.mx/terminos)
- [Marco Jurídico \(http://www.ordenjuridico.gob.mx\)](http://www.ordenjuridico.gob.mx)
- [Portal de Obligaciones de Transparencia \(http://portaltransparencia.gob.mx\)](http://portaltransparencia.gob.mx)
- [Sistema Infomex \(https://www.infomex.org.mx/gobiernofederal/home.action\)](https://www.infomex.org.mx/gobiernofederal/home.action)
- [INAI \(http://inicio.ifai.org.mx/SitePages/ifai.aspx\)](http://inicio.ifai.org.mx/SitePages/ifai.aspx)
- [Mapa de sitio \(https://www.gob.mx/sitemap\)](https://www.gob.mx/sitemap)

¿Qué es gob.mx?

Es el portal único de trámites, información y participación ciudadana. [Leer más \(https://www.gob.mx/que-es-gobmx\)](https://www.gob.mx/que-es-gobmx)

- [English \(https://www.gob.mx/en/index\)](https://www.gob.mx/en/index)
- [Temas \(https://www.gob.mx/temas\)](https://www.gob.mx/temas)
- [Reformas \(http://reformas.gob.mx\)](http://reformas.gob.mx)

Contacto

Mesa de ayuda: dudas e información
gobmx@funcionpublica.gob.mx

[Denuncia contra servidores públicos \(https://www.gob.mx/tramites/ficha/presentacion-de-quejas-y-denuncias-en-ia-sfp/SFP54\)](https://www.gob.mx/tramites/ficha/presentacion-de-quejas-y-denuncias-en-ia-sfp/SFP54)

Mantente informado. Suscríbete.

usuario@ejemplo.com



Síguenos en

[\(https://www.facebook.com/gobmx\)](https://www.facebook.com/gobmx) [\(https://twitter.com/gobmx\)](https://twitter.com/gobmx)

GOBIERNO DEL ESTADO DE **GUERRERO** SECRETARIA DE FINANZAS Y ADMINISTRACION
 SUBSECRETARIA DE INGRESOS

A 155202

Contribuyente 2015 - 2021 **RFC** MCB850101L21 **NOS NECESITA A TODOS** **A20** **155202**
Nombre MUNICIPIO DE CHILPANCINGO DE LOS BRAVO
Dirección AV. CONGRESO DE ANAHUAC S/N, CHILPANCINGO DE LOS BRAVO GUERRERO, C.P. 39000
Concepto 14A. PARCIALIDAD DEL PAGO DE CAPITAL POR PRESTAMO OTORGADO POR EL GOBIERNO DEL ESTADO DE GUERRERO, C
TA. 65505393577

Ingreso	Descripción	Cantidad	Importe unitario	Importe
88900	CUENTAS POR COBRAR AYUNTAMIENTOS	1.00	\$ 427,000.00	\$ 427,000.00



(** CUATROCIENTOS VEINTISIETE MIL PESOS 00/100 M.N. **)
 888886AF8J4MJLJH8J733333TQQ7P2IUUUU22
 CLAVE PARA GENERAR SU CFDI C07WLLJVJ

Total \$ 427,000.00
Caja 418 **Cajero** MFPANTAL **Fecha de emisión** 29/07/2020 15:15:05

CONTRIBUYENTE



H. AYUNTAMIENTO MUNICIPAL DE CHILPANCINGO, GRO.

SECRETARIA DE FINANZAS Y ADMINISTRACION

GASTO CORRIENTE

CHILPANCINGO

PÓLIZA DE INGRESOS (DI-2) NO. 36

PROGRAMA: GASTO CORRIENTE
 FECHA: 28/jul/20
 REFERENCIA: / O-I No. 1 Fecha: (01/ene/20) /
 BENEFICIARIO: MUNICIPIO DE CHILPANCINGO DE LOS BRAVO, GUERRERO
 CONCEPTO: REGISTRO DE LAS PARTICIPACIONES FEDERALES A MUNICIPIOS CORRESPONDIENTE AL RAMO XXVIII DEL DÍA 28 DE JULIO DE 2020

C U E N T A	DESCRIPCIÓN (CRI)	MONTO
1 8 1 0 1 0 1 0 5	FONDO DE FISCALIZACION Y RECAUDACION UNIDAD ADMINISTRATIVA: DIRECCION DE INGRESOS FUENTE DE FINANCIAMIENTO: 15 - RECURSOS FEDERALES	494,917.62
1 8 1 0 1 0 1 0 6	FONDO DE COMPENSACION DEL IMPUESTO SOBRE AUTOMOVILES NUEVOS (COMP. I.S.A.N) UNIDAD ADMINISTRATIVA: DIRECCION DE INGRESOS FUENTE DE FINANCIAMIENTO: 15 - RECURSOS FEDERALES	23,439.65
Monto total		518,357.27

C U E N T A	PLAN DE CUENTAS (CONTABILIDAD)	DEBE	HABER
4 2 1 1 1 0 0 8 0 0 1 0 0 1 0 0 1 0 0 5	FONDO DE FISCALIZACION Y RECAUDACION		494,917.62
4 2 1 1 1 0 0 8 0 0 1 0 0 1 0 0 1 0 0 6	FONDO DE COMPENSACION DEL IMPUESTO SOBRE AUTOMOVILES NUEVOS		23,439.65
1 1 2 2 5 0 2 1 0 2 7 0 0 2	PARTICIPACIONES FEDERALES	518,357.27	
1 1 2 2 5 0 2 1 0 2 7 0 0 2	PARTICIPACIONES FEDERALES		518,357.27
1 1 1 2 1 0 2 1 0 2 7 0 0 3 0 0 2	CTA No. 135547783	494,917.62	
1 1 1 2 1 0 2 1 0 2 7 0 0 3 0 0 2	CTA No. 135547783	23,439.65	
Sumas iguales		1,036,714.54	1,036,714.54

C U E N T A	PLAN DE CUENTAS (PRESUPUESTO)	DEBE	HABER
8 1 2	LEY DE INGRESOS POR EJECUTAR	518,357.27	
8 1 4	LEY DE INGRESOS DEVENGADA		518,357.27
8 1 4	LEY DE INGRESOS DEVENGADA	518,357.27	
8 1 5	LEY DE INGRESOS RECAUDADA		518,357.27

ELABORÓ C.P. LETICIA BARRAGAN SALAZAR RESPONSABLE DE PROGRAMA	REVISÓ L.C. NETZAHUALCOYOTL LOPEZ MARTINEZ DIRECTOR DE CUENTA PUBLICA	AUTORIZÓ M.A. WILIBALDO VALENTE PASTOR SECRETARIO DE FINANZAS Y ADMINISTRACION
--	--	---

Capturado por: LETICIA Última modificación por: LETICIA



PÓLIZAS DE JULIO DE 2020

POLIZA No. 38 TIPO: B DEL DIA 28 JULIO 2020

CUENTA	PLAN DE CUENTAS (CONTABILIDAD)		
1 1 1 2	BANCOS/TESORERIA		
1 1 1 2 1 0 2 1 0 2 7 0 0 3 0 0 2	CTA No. 135547783		
N/P	DEBE	HABER	
1	494,917.62		
2	23,439.65		
	518,357.27		

CUENTA	PLAN DE CUENTAS (CONTABILIDAD)		
1 1 2 2	CUENTAS POR COBRAR A CORTO		
1 1 2 2 5 0 2 1 0 2 7 0 0 2	PARTICIPACIONES FEDERALES		
N/P	DEBE	HABER	
3	518,357.27		
4		518,357.27	
	518,357.27		518,357.27

CUENTA	PLAN DE CUENTAS (CONTABILIDAD)		
4 2 1 1	PARTICIPACIONES		
4 2 1 1 1 0 0 8 0 0 1 0 0 1 0 0 1 0 0 5	FONDO DE FISCALIZACION Y RECAUDACION		
N/P	DEBE	HABER	
5			494,917.62
			494,917.62

CUENTA	PLAN DE CUENTAS (CONTABILIDAD)		
4 2 1 1	PARTICIPACIONES		
4 2 1 1 1 0 0 8 0 0 1 0 0 1 0 0 1 0 0 6	FONDO DE COMPENSACION DEL IMPUESTO SOBRE AUTOMOVILES NUEVOS		
N/P	DEBE	HABER	
6			23,439.65
			23,439.65



FECHA CORTE 31 DE JULIO DE 2020
 No. DE CUENTA 0172 0135547783 CUENTA EMPRESARIAL AZTECA
 No. DE CLIENTE 74865951
 CUENTA CLABE 127180001355477834
 MONEDA MXP

FOLIO: 01720135547783

INFORMACION DEL CLIENTE

RAZON SOCIAL MUNICIPIO DE CHILPANCINGO DE LOS BRAVO
 RFC MCB850101L21
 CALLE ANDADOR 1ER CONGRESO DE ASN
 COLONIA COL. COL CHILPANCINGO DE LOS BRAVOS CENTRO
 C.P. 39000 GUERRERO

DATOS GENERALES:

DENOMINACION CUENTA:
 LUGAR Y FECHA DE EMISION: CIUDAD DE MEXICO 2020-08-03T10:02:20
 SUCURSAL ORIGEN 0172 TSF CORPORATIVO EKT

RESUMEN

SALDO INICIAL DEL PERIODO	0.00	SALDO PROMEDIO	3,934,732.84
DEPOSITOS/ABONOS (+)	29,205,872.65	TASA BRUTA	0.2424%
INTERESES DEVENGADOS EN EL PERIODO	821.51	DIAS TRANSCURRIDOS	31
RETIROS/CARGOS (-)	28,791,793.05	ISR RETENIDO	0.00
COMISIONES COBRADAS (-)	400.00	TOTAL DE IMPUESTOS RETENIDOS	0.00
IVA SOBRE COMISIONES COBRADAS	64.00		
SALDO FINAL	414,079.60		

SALDO INICIAL: 0.00

GAT Nominal:	0.00	antes de impuestos
GAT Real:	0.00	antes de impuestos
Tasa de interés:	0.00	
Comisiones cobradas:	400.00	



SALDO FINAL: 414,079.60

DETALLE DE MOVIMIENTOS REALIZADOS

PAG. 1

FECHA	No MOVIMIENTO	CONCEPTO	CARGO	ABONO	SALDO
2020/07/01		SALDO INICIAL DEL PERIODO			0.00
2020/07/06	2	TRANSFERENCIA SPEI A SU FAVOR EMISOR: INVEX CUENTA: 059180000835400018 NOM ORIGI: BANCO INVEX, S.A. FIDUCIARIO POR CT RASTRBO: 20200705400590000406 REF: 0000573 CONCEPTO: PAGO AL MUNICIPIO CHILPANCINGO DE L		4,455,587.17	4,455,587.17
2020/07/06	3	TRANSFERENCIA SPEI A SU FAVOR EMISOR: INVEX CUENTA: 059180000835400018 NOM ORIGI: BANCO INVEX, S.A. FIDUCIARIO POR CT Línea Azteca, desde la Ciudad de México al 5447-8810		227,081.02	4,682,668.19

DETALLE DE MOVIMIENTOS REALIZADOS

FECHA	No MOVIMIENTO	CONCEPTO	CARGO	ABONO	SALDO
2020/07/24	58	ORDEN DE TRANSFERENCIA SPEI RECEPTOR: SANTANDER NOM BENEF: PERGAM CONSTRUCCIONES SA DE CV DATO NO VERIFICADO POR ESTA INSTITUCION. RASTREO: 200724011994106365I REF: 0240720 CONCEPTO: PAG FACT A223 ASESORIA CONTABLE Y FISCAL	120,000.00		6,528,270.89
2020/07/28	59	TRANSFERENCIA SPEI A SU FAVOR EMISOR: SANTANDER CUENTA: 014260655022205572 NOM ORIGI: SECRETARIA DE FINANZAS Y ADMINISTRACION RASTREO: 2020072840014 BET0000460634930 REF: 6063493 CONCEPTO: FDO DE FISCALIZACION DE CHILPANCINGO		494,917.62	7,023,188.51
2020/07/28	60	TRANSFERENCIA SPEI A SU FAVOR EMISOR: SANTANDER CUENTA: 014260655062801635 NOM ORIGI: SECRETARIA DE FINANZAS Y ADMINISTRACION RASTREO: 2020072840014 BET0000460636610 REF: 6063661 CONCEPTO: COMP ISAN DE CHILPANCINGO DE LOS BRA		23,439.65	7,046,628.16
2020/07/29	61	Pago Cheque Propio MN.:0000020 Retiro por Cobro de Cheque M.N. No: 0000020	73,757.56		6,972,870.60
2020/07/29	62	Pago Cheque Propio MN.:0000019 Retiro por Cobro de Cheque M.N. No: 0000019	73,757.56		6,899,113.04
2020/07/30	63	Pago Cheque Propio MN.:0000022 Retiro por Cobro de Cheque M.N. No: 0000022	64,676.97		6,834,436.07
2020/07/30	64	Pago Cheque Propio MN.:0000021 Retiro por Cobro de Cheque M.N. No: 0000021	64,550.00		6,769,886.07
2020/07/31	55	TRANSFERENCIA SPEI A SU FAVOR EMISOR: SANTANDER CUENTA: 014260655079098936 NOM ORIGI: MUNICIPIO DE CHILPANCINGO DE LOS BRAVO RASTREO: 2020073140014 BET0000456540080 REF: 5654008 CONCEPTO: PRESTAMO DE FORTAMUN A G C NOM 2DA J		3,806,000.00	10,575,886.07
2020/07/31	66	ORDEN DE TRANSFERENCIA SPEI RECEPTOR: BANAMEX NOM BENEF: MPIO DE CHILPANCINGO DATO NO VERIFICADO POR ESTA INSTITUCION. RASTREO: 200731012009381150I REF: 0310720 CONCEPTO: PAG NOMINAS GC 2DA JUL 20 BANAMEX	1,937,536.72		8,638,349.35
2020/07/31	67	ORDEN DE TRANSFERENCIA SPEI	2,515,789.59		6,122,559.76

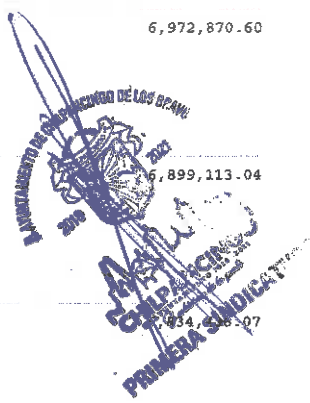

RFC emisor: MCB850101L21
Nombre emisor: MUNICIPIO DE CHILPANCINGO DE LOS BRAVO
Folio: 0428
RFC receptor: SFA830301521
Nombre receptor: SECRETARÍA DE FINANZAS Y ADMINISTRACIÓN DEL ESTADO DE GUERRERO.
Uso CFDI: Por definir

Folio fiscal: F8F5FE21-52A2-4CB5-B04C-162D8A86D73E
No. de serie del CSD: 00001000000412357002
Serie: B
Código postal, fecha y hora de emisión: 39000 2020-07-29 13:14:00
Efecto de comprobante: Ingreso
Régimen fiscal: Personas Morales con Fines no Lucrativos

Conceptos

Clave del producto y/o servicio	No. identificación	Cantidad	Clave de unidad	Unidad	Valor unitario	Importe	Descuento	No. de pedimento	No. de cuenta prodia
01010101		1	MON	MES	494917.62	494917.62			
Descripción	PARTICIPACIONES FEDERALES A MUNICIPIOS (FONDO DE FISCALIZACIÓN), CORRESPONDIENTES AL DÍA 28 DE JULIO DE 2020.								

Moneda: Peso Mexicano
Forma de pago: Transferencia electrónica de fondos (incluye SPEI)
Método de pago: Pago en una sola exhibición
Condiciones de pago: CONTADO

Subtotal \$ 494,917.62
Total \$ 494,917.62

Sello digital del CFDI:

GsR2RW7H0hrdRyHJ2gS/ESlqb5lpDbDFY9pgFEI2u2w8mLJMgJ9WXj/RqRcRXN/OwgaFahKu+tuRRhsum/taq4UaEkmaSjfbLerN4D6E7c22u4W+fe/oe0Rf3UU9FCmDeVLw/Tij0xGMRD
 FccFxY1TDkU7ssegIB+n3fCaY4uUBWLWivdNIZ7KT99hsZGWawfZSfMih6YFckktj5tfmNPPBxpPRn6zz8r5BLSegAV3glVgsZhxkyDY4AQOXIPHk0RM/SRrITuSy3jPGJm+ZoU52EwChcKM
 z1x1WTT3+S2nye9omoDMdc3DSS+iUTKcvalhB+Nr+4aoHsSjdbgyWA==

Sello digital del SAT:

Mi+zfKVRV5QI7B+OUPGkdW435krmwHGIP0kKhZ+FOCD3vJ2m3XwoW4HnstL1jJ8LIR6eCYZSQbPlmC2ya/o8JSKJysSI0PXZQr00X56n1kb+9OKLzxGQHZy1EVmlyF6mcgNXCnLLNE6
 JriwD2ul5Pssl+aXzJ1a5c4yABEVmwUfNVHbNlitzBzToP5u96ygcncadPV+G2zjSNFAyAhmM/n5k2hGpq++AIR9Q6dnacua0++kjrfl0C0cB3GOWPzJckTY+aiN908N9oV70Yvi7v0JUKAH
 0tqfwBCo0GaDAZRspnHTFJQL84No/dwoYtaysp1kdITHbXN6k8a1XQ==

Cadena Original del complemento de certificación digital del SAT:

||1.1|F8F5FE21-52A2-4CB5-B04C-162D8A86D73E|2020-07-29T14:29:53|SAT970701NN3|GsR2RW7H0hrdRyHJ2gS/ESlqb5lpDbDFY9pgFEI2u2w8mLJMgJ9WXj/RqRcRXN/OwgaFahKu+tuRRhsum/taq4UaEkmaSjfbLerN4D6E7c22u4W+fe/oe0Rf3UU9FCmDeVLw/Tij0xGMRD/FccFxY1TDkU7ssegIB+n3fCaY4uUBWLWivdNIZ7KT99hsZGWawfZSfMih6YFckktj5tfmNPPBxpPRn6zz8r5BLSegAV3glVgsZhxkyDY4AQOXIPHk0RM/SRrITuSy3jPGJm+ZoU52EwChcKMz1x1WTT3+S2nye9omoDMdc3DSS+iUTKcvalhB+Nr+4aoHsSjdbgyWA==|00001000000504465028||

RFC del proveedor de certificación: SAT970701NN3 **Fecha y hora de certificación:** 2020-07-29 14:29:53
No. de serie del certificado SAT 00001000000504465028

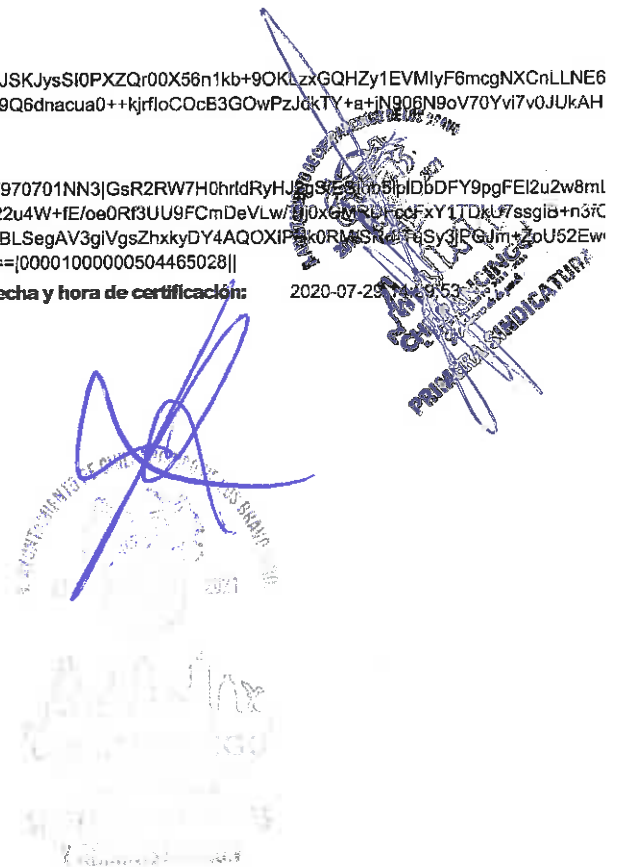

 (<http://www.gob.mx/>) Inicio

Verificación de comprobantes fiscales digitales por internet

A través de esta opción, usted podrá verificar si el comprobante fue certificado por el SAT

Folio fiscal*:

RFC emisor*:

RFC receptor*:



Proporcione los dígitos de la imagen*:

Verificar CFDI

* Datos obligatorios

RFC del emisor	Nombre o razón social del emisor	RFC del receptor	Nombre o razón social del receptor
MCB850101L21	MUNICIPIO DE CHILPANCINGO DE LOS BRAVO	SFA830301521	SECRETARÍA DE FINANZAS Y ADMINISTRACIÓN DEL ESTADO DE GUERRERO.
Folio fiscal	Fecha de expedición	Fecha certificación SAT	PAC que certificó
F8F5FE21-52A2-4CB5-B04C-162D8A86D73E	2020-07-29T13:14:00	2020-07-29T14:29:53	SAT970701NN3
Total del CFDI	Efecto del comprobante	Estado CFDI	Estatus de cancelación
\$494,917.62	Ingreso	Vigente	Cancelable con aceptación

[Imprimir](#)

Enlaces

- [Declaración de Accesibilidad \(https://www.gob.mx/accesibilidad\)](https://www.gob.mx/accesibilidad)
- [Política de privacidad \(https://www.gob.mx/privacidad\)](https://www.gob.mx/privacidad)
- [Términos y Condiciones \(https://www.gob.mx/terminos\)](https://www.gob.mx/terminos)
- [Marco Jurídico \(http://www.ordenjuridico.gob.mx\)](http://www.ordenjuridico.gob.mx)
- [Portal de Obligaciones de Transparencia \(http://portaltransparencia.gob.mx\)](http://portaltransparencia.gob.mx)
- [Sistema Infomex \(https://www.infomex.org.mx/gobiernofederal/home.action\)](https://www.infomex.org.mx/gobiernofederal/home.action)
- [INAI \(http://inicio.ifai.org.mx/SitePages/ifai.aspx\)](http://inicio.ifai.org.mx/SitePages/ifai.aspx)
- [Mapa de sitio \(https://www.gob.mx/sitemap\)](https://www.gob.mx/sitemap)

¿Qué es gob.mx?

Es el portal único de trámites, información y participación ciudadana. [Leer más \(https://www.gob.mx/que-es-gobmx\)](https://www.gob.mx/que-es-gobmx)

- [English \(https://www.gob.mx/en/index\)](https://www.gob.mx/en/index)
- [Temas \(https://www.gob.mx/temas\)](https://www.gob.mx/temas)
- [Reformas \(http://reformas.gob.mx\)](http://reformas.gob.mx)

Contacto

Mesa de ayuda: dudas e información
gobmx@funcionpublica.gob.mx

[Denuncia contra servidores públicos \(https://www.gob.mx/tramites/ficha/presentacion-de-quejas-y-denuncias-en-la-sfp/SEF54\)](https://www.gob.mx/tramites/ficha/presentacion-de-quejas-y-denuncias-en-la-sfp/SEF54)

Mantente informado. Suscríbete.

usuario@ejemplo.com



Síguenos en

<https://www.facebook.com/gobmx> <https://twitter.com/gobmx>

29/07

RFC emisor: MCB850
Nombre emisor: MUNICIPIO BRAVO
Folio: 0427
RFC receptor: SFA8303
Nombre receptor: SECRETARÍA DE ECONOMÍA
Uso CFDI: Por definir

0.0
 23,439.65
 494,917.62
 24,226.00
 542,583.27

lo fiscal: 184C9CAE-C15C-4202-A206-B3E93BE6E2E1
de serie del CSD: 00001000000412357002
ie: B
origen postal, fecha y hora de emisión: 39000 2020-07-29 13:04:14
tipo de comprobante: Ingreso
régimen fiscal: Personas Morales con Fines no Lucrativos

Conceptos

Clave del producto y/o servicio	No. identificación	Valor unitario	Importe	Descuento	No. de pedimento	No. de cuenta predial
01010101	29/07/2020	23439.65	23439.65			

Descripción: PARTICIPACIONES FEDERALES A MUNICIPIOS (FONDO DE COMPENSACIÓN DEL IMPUESTO SOBRE AUTOMÓVILES NUEVOS, "ISAN.") CORRESPONDIENTES AL DÍA 28 DE JULIO DE 2020.

Moneda: Peso Mexicano **Subtotal:** \$ 23,439.65
Forma de pago: Transferencia electrónica de fondos (incluye SPEI) **Total:** \$ 23,439.65
Método de pago: Pago en una sola exhibición
Condiciones de pago: CONTADO

Sello digital del CFDI:

WgariFbhgQ7r/dncnas8CvbjewPHo0qME+5MIQ/eMUphV8ldJ4Nso7c+KU3SbhsM1dJMtbHFO1+BHK9GD3g085jupDARApXlafZ0IFFgpeN8EPcpAk1BLXKwc1XTuE8SPLOxSGWVbk0xtXVYw9A/RTNg4OM5nq8xXD/AH7Unay9kv0XDsZmDf/xL8SKjHonSP0Sg5Zlbp3f06LTmHvtWoSoJLcwaejQe5+hs75H5jsH9rAlcEOZ0DpqXw5bvlGwZFuG+dhccsdSdcAK+Yj1QH9Y9UJbD9jDIBawEo4ISF9z4kdLhEwXs0aL1ySfDBQA5RHiubPWlIkZbkW==

Sello digital del SAT:

DxsDv30VDKu6VIQktjuVqtcVC3JNfHrwl+5gfNaxxKmR2cf8K40TXv8Lhuxu9ZPg+5BXZp8sPCsf8isWJ5KKO/Q0m6K0Hpcj0Bt4ISnfwawPI0JsVn3Xydn/nm17Gn3p4SnyggZQuRpXXgPlumeRU9XEivAsk/9MhQhBZG3jiZm2lbiFPsPtkjR4TyX5yJ7xtIDJO/0vMHvvpzCHTjSvOkBjnbGz8l4UlsLCDmZbjz9Bj+a5JUN71x4iv6utj9FeXnUfcwFZyF3sbCTeapDeav7sCJJeTtj1b/nNf7tB7RWRIA9VZl2TqOxdH60oduQy/XxR7fuElmIA==

Cadena Original del complemento de certificación digital del SAT:

||1.1||184C9CAE-C15C-4202-A206-B3E93BE6E2EE|2020-07-29T14:27:09|SAT970701NN3|WgariFbhgQ7r/dncnas8CvbjewPHo0qME+5MIQ/eMUphV8ldJ4Nso7c+KU3SbhsM1dJMtbHFO1+BHK9GD3g085jupDARApXlafZ0IFFgpeN8EPcpAk1BLXKwc1XTuE8SPLOxSGWVbk0xtXVYw9A/RTNg4OM5nq8XD/AH7Unay9kv0XDsZmDf/xL8SKjHonSP0Sg5Zlbp3f06LTmHvtWoSoJLcwaejQe5+hs75H5jsH9rAlcEOZ0DpqXw5bvlGwZFuG+dhccsdSdcAK+Yj1QH9Y9UJbD9jDIBawEo4ISF9z4kdLhEwXs0aL1ySfDBQA5RHiubPWlIkZbkW==|00001000000504465028||

RFC del proveedor de certificación: SAT970701NN3 **Fecha y hora de certificación:** 2020-07-29 14:27:09
No. de serie del certificado SAT: 00001000000504465028



 (<http://www.gob.mx/>) inicio

Verificación de comprobantes fiscales digitales por internet

A través de esta opción, usted podrá verificar si el comprobante fue certificado por el SAT

Folio fiscal*:

RFC emisor*:

RFC receptor*:



Proporcione los dígitos de la imagen*:

Verificar CFDI

* Datos obligatorios

RFC del emisor	Nombre o razón social del emisor	RFC del receptor	Nombre o razón social del receptor
MCB850101L21	MUNICIPIO DE CHILPANCINGO DE LOS BRAVO	SFA830301521	SECRETARÍA DE FINANZAS Y ADMINISTRACIÓN DEL ESTADO DE GUERRERO.
Folio fiscal	Fecha de expedición	Fecha certificación SAT	PAC que certificó
184C9CAE-C15C-4202-A206-B3E93BE6E2EE	2020-07-29T13:04:14	2020-07-29T14:27:09	SAT970701NN3
Total del CFDI	Efecto del comprobante	Estado CFDI	Estatus de cancelación
\$23,439.65	Ingreso	Vigente	Cancelable con aceptación

Imprimir

Enlaces

- [Declaración de Accesibilidad \(https://www.gob.mx/accesibilidad\)](https://www.gob.mx/accesibilidad)
- [Política de privacidad \(https://www.gob.mx/privacidad\)](https://www.gob.mx/privacidad)
- [Términos y Condiciones \(https://www.gob.mx/terminos\)](https://www.gob.mx/terminos)
- [Marco Jurídico \(http://www.ordenjuridico.gob.mx\)](http://www.ordenjuridico.gob.mx)
- [Portal de Obligaciones de Transparencia \(http://portaltransparencia.gob.mx\)](http://portaltransparencia.gob.mx)
- [Sistema Infomex \(https://www.infomex.org.mx/gobiernofederal/home.action\)](https://www.infomex.org.mx/gobiernofederal/home.action)
- [INAI \(http://inicio.ifai.org.mx/SitePages/ifai.aspx\)](http://inicio.ifai.org.mx/SitePages/ifai.aspx)
- [Mapa de sitio \(https://www.gob.mx/sitemap\)](https://www.gob.mx/sitemap)

¿Qué es gob.mx?

Es el portal único de trámites, información y participación ciudadana. [Leer más \(https://www.gob.mx/que-es-gobmx\)](https://www.gob.mx/que-es-gobmx)

- [English \(https://www.gob.mx/en/index\)](https://www.gob.mx/en/index)
- [Temas \(https://www.gob.mx/temas\)](https://www.gob.mx/temas)
- [Reformas \(http://reformas.gob.mx\)](http://reformas.gob.mx)

Contacto

Mesa de ayuda: dudas e información
gobmx@funcionpublica.gob.mx

[Denuncia contra servidores públicos \(https://www.gob.mx/tramites/ficha/presentacion-de-quejas-y-denuncias-en-la-sfp/SFP54\)](https://www.gob.mx/tramites/ficha/presentacion-de-quejas-y-denuncias-en-la-sfp/SFP54)

Mantente informado. Suscríbete.



Síguenos en

[\(https://www.facebook.com/gobmx\)](https://www.facebook.com/gobmx) [\(https://twitter.com/gobmx\)](https://twitter.com/gobmx)



Número: 30-7/20

CONSTANCIA

DE LIQUIDACION DE PARTICIPACIONES FEDERALES A MUNICIPIOS

Conforme a la liquidación al calce y en cumplimiento a los términos establecidos en la Ley Número 427 del Sistema de Coordinación Hacendaria del Estado de Guerrero; se expide la presente:

A favor del H. Ayuntamiento de : CHILPANCINGO DE LOS BRAVO, GUERRERO.

Vigencia : DEL 25 DE JUNIO AL 31 DE JULIO DE 2020.

Concepto	Fecha	Importe Parcial	Total
FONDO COMUN			12,607,266.27
FONDO DE FOMENTO MUNICIPAL			4,950,652.41
FDO. PARA LA INFRAESTRUCTURA A MUNICIPIOS (GASOLINA Y DIESEL)			756,644.11
FEIEF			7,277,738.92
SUMA			25,592,301.71
CUENTOS:			
CAPITAL	15/07/2020	427,000.00	
CAPITAL	23/07/2020	427,000.00	
FONDO DE AHORRO PARA CONTINGENCIAS FINANCIERAS	06/07/2020	25,231.22	
FONDO DE AHORRO PARA CONTINGENCIAS FINANCIERAS	06/07/2020	495,065.24	
FONDO DE AHORRO PARA CONTINGENCIAS FINANCIERAS	15/07/2020	587,086.02	
FONDO DE AHORRO PARA CONTINGENCIAS FINANCIERAS	23/07/2020	587,086.02	
FONSOL (APORTACION 1%, DEL FDO. GENERAL)	23/07/2020	119,940.00	
RECUPERACION POR PAGO DEL I.S.R.	15/07/2020	572,859.00	
SUMA DESCUENTOS			3,241,267.50
TRANSFERIDO POR:			
BANCO INVEX, S.A. (FDO. DE FOM. MPAL.)	06/07/2020	4,455,587.17	
1) BANCO INVEX, S.A. (ANTICIPO FDO. GENERAL)	15/07/2020	4,283,915.20	
BANCO INVEX, S.A. (COMPLEMENTO FDO. GENERAL)	23/07/2020	4,736,834.20	
BANCO INVEX, S.A. (FONDO GENERAL) 1° AJUSTE CAUT/2020.	06/07/2020	227,081.02	
SEFINA (FONDO DE FISCALIZACION)	28/07/2020	494,917.62	
SEFINA (COMPENSACION I.S.A.N.)	28/07/2020	23,439.55	
SEFINA (I.S.A.N.)	23/07/2020	34,858.27	
SEFINA (TENENCIA)	23/07/2020	60,018.05	
SEFINA (Parts. de Gasolina y Diésel) FIM.	15/07/2020	349,186.55	
SEFINA (Fdo. de Comp. Gasolina y Diésel) FIM.	15/07/2020	407,457.56	
SEFINA (FEIEF)	13/07/2020	7,277,738.92	
TOTAL TRANSFERIDO			22,351,034.21

Chilpancingo Gro., a 31 de Julio de 2020.

EL SECRETARIO DE FINANZAS Y ADMINISTRACION.

SECRETARÍA DE FINANZAS Y ADMINISTRACIÓN
LIC. TULLIO SAMUEL PÉREZ CALVO.

Chilpancingo Gro.

DEFATURA

1) En cumplimiento al Acuerdo aprobado en la XI Comisión Permanente de Funcionarios Fiscales. Celebrado en Apoveca, Guerrero, el 21 de enero 2008.



H. AYUNTAMIENTO MUNICIPAL DE CHILPANCINGO, GRO.

SECRETARIA DE FINANZAS Y ADMINISTRACION

GASTO CORRIENTE

CHILPANCINGO

PÓLIZA DE INGRESOS
(DI-2) NO. 37

PROGRAMA: GASTO CORRIENTE
 FECHA: 04/ago/20
 REFERENCIA: / O-I No. 1 Fecha: (01/ene/20) /
 BENEFICIARIO: MUNICIPIO DE CHILPANCINGO DE LOS BRAVO, GUERRERO
 CONCEPTO: REGISTRO DE LAS PARTICIPACIONES FEDERALES A MUNICIPIOS CORRESPONDIENTE AL RAMO XXVII CORRESPONDIENTE AL D'A 05 DE AGOSTO DE 2020

C U E N T A	DESCRIPCIÓN (CRI)	MONTO
1810102	FONDO DE FOMENTO MUNICIPAL UNIDAD ADMINISTRATIVA: DIRECCION DE INGRESOS FUENTE DE FINANCIAMIENTO: 15 - RECURSOS FEDERALES	3,157,434.76
181010104	IMPUESTO ESPECIAL SOBRE PRODUCCION Y SERVICIOS UNIDAD ADMINISTRATIVA: DIRECCION DE INGRESOS FUENTE DE FINANCIAMIENTO: 15 - RECURSOS FEDERALES	87,803.34
181010105	FONDO DE FISCALIZACION Y RECAUDACION (DIFERENCIA 2do. Trimestre 2020) UNIDAD ADMINISTRATIVA: DIRECCION DE INGRESOS FUENTE DE FINANCIAMIENTO: 15 - RECURSOS FEDERALES	324,054.39
1810202	FONDO DE AHORRO PARA CONTINGENCIAS (DESCUENTO DE FOMENTO MUNICIPAL) UNIDAD ADMINISTRATIVA: DIRECCION DE INGRESOS FUENTE DE FINANCIAMIENTO: 15 - RECURSOS FEDERALES	350,826.09

Monto total 3,920,118.58

C U E N T A	PLAN DE CUENTAS (CONTABILIDAD)	DEBE	HABER
42111008001001002	FONDO DE FOMENTO MUNICIPAL		3,157,434.76
42111008001001004	IMPUESTO ESPECIAL SOBRE PRODUCCION Y SERVICIOS		87,803.34
42111008001001005	FONDO DE FISCALIZACIÓN Y RECAUDACION		324,054.39
42111008001002002	FONDO DE AHORRO PARA CONTINGENCIAS		350,826.09
11225021023002	PARTICIPACIONES FEDERALES	3,508,260.85	
11225021027002	PARTICIPACIONES FEDERALES	411,857.73	
11225021023002	PARTICIPACIONES FEDERALES		3,508,260.85
11225021027002	PARTICIPACIONES FEDERALES		411,857.73
11121021027003002	CTA No. 135547783	3,157,434.76	
11121021027003002	CTA No. 135547783	87,803.34	
11121021027003002	CTA No. 135547783	324,054.39	
11239021027005	FONDO DE AHORRO (DES. FONDO FOMENTO MPAL)	350,826.09	

Sumas iguales 7,840,237.16 7,840,237.16

C U E N T A	PLAN DE CUENTAS (PRESUPUESTO)	DEBE	HABER
812	LEY DE INGRESOS POR EJECUTAR	3,920,118.58	
814	LEY DE INGRESOS DEVENGADA		3,920,118.58
814	LEY DE INGRESOS DEVENGADA	3,920,118.58	
815	LEY DE INGRESOS RECAUDADA		3,920,118.58

ELABORO
 C.P. LETICIA BARRERA SALAZAR
 RESPONSABLE DEL PROGRAMA

REVISO
 L.C. NETZAHUALCOYOTL LÓPEZ MARTÍNEZ
 DIRECTOR DE CUENTA PÚBLICA

AUTORIZO
 M.A. WILBAIDO VALENTE PASTOR
 SECRETARIO DE FINANZAS Y ADMINISTRACION

Capturado por: LETICIA Última modificación por: LETICIA



H. AYUNTAMIENTO MUNICIPAL DE CHILPANCINGO, GRO.

SECRETARIA DE FINANZAS Y ADMINISTRACION

GASTO CORRIENTE

CHILPANCINGO

PÓLIZA DE INGRESOS
(DI-2) NO. 37

PROGRAMA: GASTO CORRIENTE
FECHA: 04/ago/20

C U E N T A	PLAN DE CUENTAS (PRESUPUESTO)	DEBE	HABER
-------------	-------------------------------	------	-------

--	--	--	--



ELABORO

C.P. LETICIA BARRAGAN SALAZAR
RESPONSABLE DE PROGRAMA

REVISO

L.C. NETZAHUALCOYOTL LOPEZ MARTINEZ
DIRECTOR DE CUENTA PUBLICA

ACORDO

M.A. WILIBALDO VALDE PASTOR
SECRETARIO DE FINANZAS Y ADMINISTRACION

Capturado por: LETICIA Última modificación por: LETICIA



H. AYUNTAMIENTO MUNICIPAL DE CHILPANCINGO, GRO.

SECRETARIA DE FINANZAS Y ADMINISTRACION

GASTO CORRIENTE



PÓLIZAS DE AGOSTO DE 2020

POLIZA No. 37 TIPO: 9 DEL DIA 04 AGOSTO 2020

PÓLIZA No. 37 TIPO: 9 DEL DIA 04 AGOSTO 2020

CUENTA	PLAN DE CUENTAS (CONTABILIDAD)	DEBE	HABER
1112	BANCOS/TESORERÍA		
11121021027003002	CTA No. 135547783		
N/P			
1		3,157,434.76	
2		87,803.34	
3		324,054.39	
		3,569,292.49	

42111008031002002	FONDO DE AHORRO PARA CONTINGENCIAS	DEBE	HABER
N/P			
12			350,826.09
			350,826.09

CUENTA	PLAN DE CUENTAS (CONTABILIDAD)	DEBE	HABER
1122	CUENTAS POR COBRAR A CORTO		
11225021023002	PARTICIPACIONES FEDERALES		
N/P			
4		3,508,260.85	
5			3,508,260.85
		3,508,260.85	3,508,260.85

CUENTA	PLAN DE CUENTAS (CONTABILIDAD)	DEBE	HABER
1122	CUENTAS POR COBRAR A CORTO		
11225021027002	PARTICIPACIONES FEDERALES		
N/P			
6		411,857.73	
7			411,857.73
		411,857.73	411,857.73

CUENTA	PLAN DE CUENTAS (CONTABILIDAD)	DEBE	HABER
1123	DEUDORES DIVERSOS POR COBRAR A		
11239021027005	FONDO DE AHORRO		
N/P			
8		350,826.09	
		350,826.09	

CUENTA	PLAN DE CUENTAS (CONTABILIDAD)	DEBE	HABER
4211	PARTICIPACIONES		
42111008001001001004	IMPUESTO ESPECIAL SOBRE PRODUCCION Y SERVICIOS		
N/P			
9			87,803.34
			87,803.34

CUENTA	PLAN DE CUENTAS (CONTABILIDAD)	DEBE	HABER
4211	PARTICIPACIONES		
42111008001001001005	FONDO DE FISCALIZACION Y RECAUDACION		
N/P			
10			324,054.39
			324,054.39

CUENTA	PLAN DE CUENTAS (CONTABILIDAD)	DEBE	HABER
4211	PARTICIPACIONES		
42111008001001002	FONDO DE FOMENTO MUNICIPAL		
N/P			
11			3,157,434.76
			3,157,434.76

CUENTA	PLAN DE CUENTAS (CONTABILIDAD)	DEBE	HABER
4211	PARTICIPACIONES		



FECHA CORTE
No. DE CUENTA
No. DE CLIENTE
CUENTA CLABE
MONEDA

31 DE AGOSTO DE 2020
0172 0135547783 CUENTA EMPRESARIAL AZTECA
74865951
127180001355477834
MXP

FOLIO: 01720135547783

INFORMACION DEL CLIENTE

RAZON SOCIAL MUNICIPIO DE CHILPANCINGO DE LOS BRAVO
RFC MCB850101L21
CALLE ANDADOR 1ER CONGRESO DE ASN
COLONIA COL. COL. CHILPANCINGO DE LOS BRAVOS CENTRO
C.P. 39000 GUERRERO

DATOS GENERALES:

DENOMINACION CUENTA:
LUGAR Y FECHA DE EMISION: CIUDAD DE MEXICO 2020-09-02T12:36:16
SUCURSAL ORIGEN 0172 TSF CORPORATIVO EKT

RESUMEN

SALDO INICIAL DEL PERIODO	414,079.60	SALDO PROMEDIO	3,225,438.29
DEPOSITOS/ABONOS (+)	29,848,448.89	TASA BRUTA	0.2253%
INTERESES DEVENGADOS EN EL PERIODO	625.95	DIAS TRANSCURRIDOS	31
RETIROS/CARGOS (-)	30,096,842.14	ISR RETENIDO	0.00
COMISIONES COBRADAS (-)	0.00	TOTAL DE IMPUESTOS RETENIDOS	0.00
IVA SOBRE COMISIONES COBRADAS	0.00		
SALDO FINAL	165,686.35		

SALDO INICIAL: 414,079.60

GAT Nominal:	0.00	antes de impuestos
GAT Real:	0.00	antes de impuestos
Tasa de interés:	0.00	
Comisiones cobradas:	0.00	



SALDO FINAL: 165,686.35

DETALLE DE MOVIMIENTOS REALIZADOS

PAG. 1

FECHA	No MOVIMIENTO	CONCEPTO	CARGO	ABONO	SALDO
2020/08/01		SALDO INICIAL DEL PERIODO			414,079.60
2020/08/02	78	ABONO LIQUIDACION INTERESES		821.51	414,901.11
2020/08/03	79	Pago Cheque Propio MN.:0000009 Retiro por Cobro de Cheque M.N. No: 0000009	8,002.00		406,899.11
2020/08/03	80	TRANSFERENCIA SPEI A SU FAVOR EMISOR: SANTANDER CUENTA: 014260655079098936 NOM ORIGI: MUNICIPIO DE CHILPANCINGO DE LOS BRAVO RASTREC: 2020080340014 BET0000481352650 REP: 8135265		505,540.34	912,439.45

DETALLE DE MOVIMIENTOS REALIZADOS

FECHA	No MOVIMIENTO	CONCEPTO	CARGO	ABONO	SALDO
2020/08/05	89	TRANSFERENCIA SPEI A SU FAVOR EMISOR: INVEX CUENTA: 059180000835400016 NOM ORIGI: BANCO INVEX, S.A. FIDUCIARIO POR CT RASTREO: 20200805400590000208 REF: 0000573 CONCEPTO: 0000573		3,157,424.76	3,556,332.87
2020/08/05	90	TRANSFERENCIA SPEI A SU FAVOR EMISOR: SANTANDER CUENTA: 014260655022205572 NOM ORIGI: SECRETARIA DE FINANZAS Y ADMINISTRACION RASTREO: 2020080540014 BET0000497399310 REF: 9739931 CONCEPTO: FDO DE FISCALIZACION DE CHILPANCINGO		324,054.19	3,880,386.26
2020/08/05	91	TRANSFERENCIA SPEI A SU FAVOR EMISOR: SANTANDER CUENTA: 014260655062601017 NOM ORIGI: SECRETARIA DE FINANZAS Y ADMINISTRACION RASTREO: 2020080540014 BET0000497400760 REF: 9740078 CONCEPTO: IEPS DE CHILPANCINGO DE LOS BRAVO		87,203.14	3,968,189.60
2020/08/05	92	ORDEN DE TRANSFERENCIA SPEI RECEPTOR: SCOTIABANK NOM BENEF: SERVICIOS PATRIMONIALES JVM SA DE CV DATO NO VERIFICADO POR ESTA INSTITUCION. RASTREO: 200805012020040842I REF: 0050820 CONCEPTO: 9NO PAG FACT C48 CRED ORDINARIO JULIO 20	742,995.46		3,225,194.14
2020/08/05	93	ORDEN DE TRANSFERENCIA SPEI RECEPTOR: BANAMEX NOM BENEF: MPIO DE CHILPANCINGO DATO NO VERIFICADO POR ESTA INSTITUCION. RASTREO: 200805012020111214I REF: 0050820 CONCEPTO: PAG NOM FUNC GC 2DA JUL 20 BANAMEX L2	46,000.00		3,179,194.14
2020/08/05	94	ORDEN DE TRANSFERENCIA SPEI RECEPTOR: BBVA BANCOMER NOM BENEF: MPIO DE CHILPANCINGO DATO NO VERIFICADO POR ESTA INSTITUCION. RASTREO: 200805012020114994I REF: 0050820 CONCEPTO: PAG NOM FUNC GC 2DA JUL 20 BBVA L2	67,500.00		3,111,694.14
2020/08/05	95	ORDEN DE TRANSFERENCIA SPEI RECEPTOR: HSBC NOM BENEF: MPIO DE CHILPANCINGO DATO NO VERIFICADO POR ESTA INSTITUCION. RASTREO: 200805012020122366I REF: 0050820 CONCEPTO: PAG NOM FUNC GC 2DA JUL 20 HSBC L2	18,500.00		3,093,194.14
2020/08/05	96	ORDEN DE TRANSFERENCIA SPEI RECEPTOR: BANORTE	15,000.00		3,078,194.14

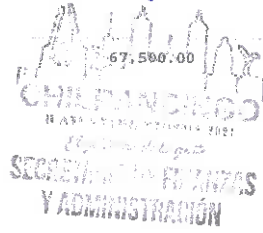
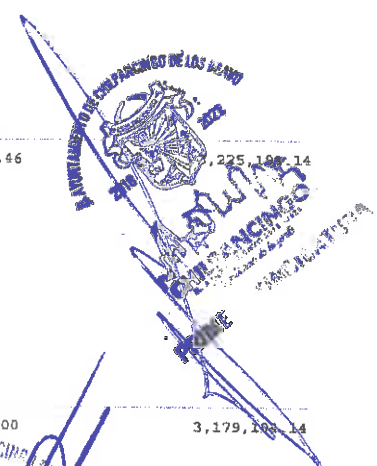

RFC emisor: MCB850101L21
Nombre emisor: MUNICIPIO DE CHILPANCINGO DE LOS BRAVO
Folio: 0433
RFC receptor: SFA830301521
Nombre receptor: SECRETARÍA DE FINANZAS Y ADMINISTRACIÓN DEL ESTADO DE GUERRERO.
Uso CFDI: Por definir

Folio fiscal: 047FFADC-923E-4BB2-885C-3B968ABDCFE
No. de serie del CSD: 00001000000412357002
Serie: B
Código postal, fecha y hora de emisión: 39000 2020-08-07 12:32:57
Efecto de comprobantes: Ingreso
Régimen fiscal: Personas Morales con Fines no Lucrativos

Conceptos

Clave del producto y/o servicio	No. identificación	Cantidad	Clave de unidad	Unidad	Valor unitario	Importe	Descuento	No. de pedimento	No. de cuenta predia
01010101		1	MON	MES	3157434.76	3157434.76			
Descripción	PARTICIPACIONES FEDERALES A MUNICIPIOS (FONDO DE FOMENTO MUNICIPAL), CORRESPONDIENTES AL DÍA 6 DE AGOSTO DE 2020.								

Moneda: Peso Mexicano
Forma de pago: Transferencia electrónica de fondos (incluye SPEI)
Método de pago: Pago en una sola exhibición
Condiciones de pago: CONTADO

Subtotal Total \$ 3,157,434.76
Total \$ 3,157,434.76

Sello digital del CFDI:

WdFWqB5TCeqt+87rNoc7I2JlgwCGg5/bh4Sc6OFWIHwJU/xOGXzqEhSRoUZpNx8g+Ib+icbPdpcB9tLIvMfetEOqVPaEU58wZwemdB0ixudUFR4hm0JiVzKo8Yec+gdnxdnMwmCQJiJWjbC
 UVYQ0Gju7NxVI/wfF2grZ60AwISBYuDNMPwGIZF/aMLZEK4OIF4LT/5978IGrt92hty/yOuVdAr778vdlw+Z31PArsYyd2krM5xLoqf8F6yIM+HgTvu9dhrgtzCaS/ObzmMD9IsEfm+hiJxbKMUNp
 UE6Ykb0FpuWmOTXvY71kADITZN00EqRdTGcCaw0/ooYAMXCgg==

Sello digital del SAT:

ja5Ar1aMdviJaveDypmJdP49M2mAcWQLuINT3yQMIakunrjVYROJ3/3AaWaVz6p3Hx51KbHdWH2Fa5qoAZUpH0k/zo90nmoailX7S15vDj/3oi4gJ82wef146C8uYH1ks0d1abPMTe/h6Tq+
 CtvkDjTSW4N1tmJwhSZSmVUgo7Qtl0+OTT+zIUI3pcCWS+R06C6aCvt+IKh8ZWHEoEud6pbZO7f954Q8+QG9CTH3ILKWSvYxMdVYQxsPcuO7qDpudNisVgyOUg9kGDilD9Ys7dVXf4
 dt3076tQu6eZ1mQb6hGvjdkHF0PMycYcx2xNBMbEkVZIKYTVTVkGJzQ==

Cadena Original del complemento de certificación digital del SAT:

||1.1|047FFADC-923E-4BB2-885C-3B968ABDCFE|2020-08-07T13:16:00|SAT970701NN3|WdFWqB5TCeqt+87rNoc7I2JlgwCGg5/bh4Sc6OFWIHwJU/
 OGXzqEhSRoUZpNx8g+Ib+icbPdpcB9tLIvMfetEOqVPaEU58wZwemdB0ixudUFR4hm0JiVzKo8Yec+gdnxdnMwmCQJiJWjbOUVYQ0Gju7NxVI/wfF2grZ
 OAwISBYuDNMPwGIZF/aMLZEK4OIF4LT/5978IGrt92hty/yOuVdAr778vdlw+Z31PArsYyd2krM5xLoqf8F6yIM+HgTvu9dhrgtzCaS/ObzmMD9IsEfm+hiJxb
 MuNpUE6Ykb0FpuWmOTXvY71kADITZN00EqRdTGcCaw0/ooYAMXCgg==|00001000000504465028||

RFC del proveedor de certificación: SAT970701NN3 **Fecha y hora de certificación:** 2020-08-07 13:16:00
No. de serie del certificado SAT 00001000000504465028

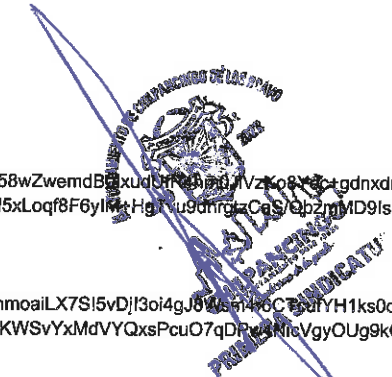

 (<http://www.gob.mx/>) Inicio

Verificación de comprobantes fiscales digitales por internet

A través de esta opción, usted podrá verificar si el comprobante fue certificado por el SAT

Folio fiscal*:

RFC emisor*:

RFC receptor*:

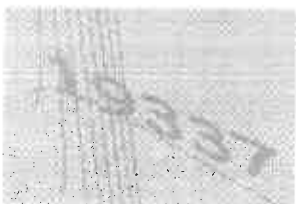

Proporcione los dígitos de la imagen*:

Verificar CFDI

* Datos obligatorios

RFC del emisor	Nombre o razón social del emisor	RFC del receptor	Nombre o razón social del receptor
MCB850101L21	MUNICIPIO DE CHILPANCINGO DE LOS BRAVO	SFA830301521	SECRETARÍA DE FINANZAS Y ADMINISTRACIÓN DEL ESTADO DE GUERRERO.
Folio fiscal	Fecha de expedición	Fecha certificación SAT	PAC que certificó
047FFADC-923E-4BB2-885C-3B968ABDCFEB	2020-08-07T12:32:57	2020-08-07T13:16:00	SAT970701NN3
Total del CFDI	Efecto del comprobante	Estado CFDI	Estatus de cancelación
\$3,157,434.76	Ingreso	Vigente	Cancelable con aceptación

Imprimir

Enlaces

- [Declaración de Accesibilidad \(https://www.gob.mx/accesibilidad\)](https://www.gob.mx/accesibilidad)
- [Política de privacidad \(https://www.gob.mx/privacidad\)](https://www.gob.mx/privacidad)
- [Términos y Condiciones \(https://www.gob.mx/terminos\)](https://www.gob.mx/terminos)
- [Marco Jurídico \(http://www.ordenjuridico.gob.mx\)](http://www.ordenjuridico.gob.mx)
- [Portal de Obligaciones de Transparencia \(http://portaltransparencia.gob.mx\)](http://portaltransparencia.gob.mx)
- [Sistema Infomex \(https://www.infomex.org.mx/gobiernofederal/home.action\)](https://www.infomex.org.mx/gobiernofederal/home.action)
- [INAI \(http://inicio.ifai.org.mx/SitePages/ifai.aspx\)](http://inicio.ifai.org.mx/SitePages/ifai.aspx)
- [Mapa de sitio \(https://www.gob.mx/sitemap\)](https://www.gob.mx/sitemap)

¿Qué es gob.mx?

Es el portal único de trámites, información y participación ciudadana. [Leer más \(https://www.gob.mx/que-es-gobmx\)](https://www.gob.mx/que-es-gobmx)

- [English \(https://www.gob.mx/en/index\)](https://www.gob.mx/en/index)
- [Temas \(https://www.gob.mx/temas\)](https://www.gob.mx/temas)
- [Reformas \(http://reformas.gob.mx\)](http://reformas.gob.mx)

Contacto

Mesa de ayuda: dudas e información
gobmx@funcionpublica.gob.mx

[Denuncia contra servidores públicos \(https://www.gob.mx/tramites/ficha/presentacion-de-quejas-y-denuncias-en-la-sfp/SFP54\)](https://www.gob.mx/tramites/ficha/presentacion-de-quejas-y-denuncias-en-la-sfp/SFP54)

Mantente informado. Suscríbete.

usuario@ejemplo.com



Síguenos en

[\(https://www.facebook.com/gobmx\)](https://www.facebook.com/gobmx) [\(https://twitter.com/gobmx\)](https://twitter.com/gobmx)

 (<http://www.gob.mx/>) Inicio

Verificación de comprobantes fiscales digitales por internet

A través de esta opción, usted podrá verificar si el comprobante fue certificado por el SAT

Folio fiscal*:

RFC emisor*:

RFC receptor*:



Proporcione los dígitos de la imagen*:

Verificar CFD!

* Datos obligatorios

RFC del emisor	Nombre o razón social del emisor	RFC del receptor	Nombre o razón social del receptor
MCB850101L21	MUNICIPIO DE CHILPANCINGO DE LOS BRAVO	SFA830301521	SECRETARÍA DE FINANZAS Y ADMINISTRACIÓN DEL ESTADO DE GUERRERO.
Folio fiscal	Fecha de expedición	Fecha certificación SAT	PAC que certificó
5A7A721C-181B-4D79-80C5-D427C6853E39	2020-08-07T12:16:14	2020-08-07T13:12:52	SAT970701NN3
Total del CFDI	Efecto del comprobante	Estado CFDI	Estatus de cancelación
\$87,803.34	Ingreso	Vigente	Cancelable con aceptación

Imprimir

Enlaces

- [Declaración de Accesibilidad \(https://www.gob.mx/accesibilidad\)](https://www.gob.mx/accesibilidad)
- [Política de privacidad \(https://www.gob.mx/privacidad\)](https://www.gob.mx/privacidad)
- [Términos y Condiciones \(https://www.gob.mx/terminos\)](https://www.gob.mx/terminos)
- [Marco Jurídico \(http://www.ordenjuridico.gob.mx\)](http://www.ordenjuridico.gob.mx)
- [Portal de Obligaciones de Transparencia \(http://portaltransparencia.gob.mx\)](http://portaltransparencia.gob.mx)
- [Sistema Infomex \(https://www.infomex.org.mx/gobiernofederal/home.action\)](https://www.infomex.org.mx/gobiernofederal/home.action)
- [INAI \(http://inicio.ifai.org.mx/SitePages/ifai.aspx\)](http://inicio.ifai.org.mx/SitePages/ifai.aspx)
- [Mapa de sitio \(https://www.gob.mx/sitemap\)](https://www.gob.mx/sitemap)

¿Qué es gob.mx?

Es el portal único de trámites, información y participación ciudadana. [Leer más \(https://www.gob.mx/que-es-gobmx\)](https://www.gob.mx/que-es-gobmx)

- [English \(https://www.gob.mx/en/index\)](https://www.gob.mx/en/index)
- [Temas \(https://www.gob.mx/temas\)](https://www.gob.mx/temas)
- [Reformas \(http://reformas.gob.mx\)](http://reformas.gob.mx)

Contacto

Mesa de ayuda: dudas e información
gobmx@funcionpublica.gob.mx

[Denuncia contra servidores públicos \(https://www.gob.mx/tramites/ficha/presentacion-de-quejas-y-denuncias-en-la-sfp/SFP54\)](https://www.gob.mx/tramites/ficha/presentacion-de-quejas-y-denuncias-en-la-sfp/SFP54)

Mantente informado. Suscríbete.

usuario@ejemplo.com



Síguenos en

<https://www.facebook.com/gobmx> <https://twitter.com/gobmx>

RFC emisor: MCB850101L21
Nombre emisor: MUNICIPIO DE CHILPANCINGO DE LOS BRAVO
Folio: 0431
RFC receptor: SFA830301521
Nombre receptor: SECRETARÍA DE FINANZAS Y ADMINISTRACIÓN DEL ESTADO DE GUERRERO.
Uso CFDI: Por definir

Folio fiscal: D1F1D0AB-EA5B-4C0E-9480-90BDC2C39B96
No. de serie del CSD: 00001000000412357002
Serie: B
Código postal, fecha y hora de emisión: 39000 2020-08-07 12:24:20
Efecto de comprobante: Ingreso
Régimen fiscal: Personas Morales con Fines no Lucrativos

Conceptos

Clave del producto y/o servicio	No. identificación	Cantidad	Clave de unidad	Unidad	Valor unitario	Importe	Descuento	No. de pedimento	No. de cuenta predial
01010101		1	MON	MES	324054.39	324054.39			
Descripción	PARTICIPACIONES FEDERALES A MUNICIPIOS FONDO DE FISCALIZACIÓN (DIFERENCIA 2DO. TRIMESTRE 2020), CORRESPONDIENTES AL DÍA 5 DE AGOSTO DE 2020.								

Moneda: Peso Mexicano **Subtotal** \$ 324,054.39
Forma de pago: Transferencia electrónica de fondos (incluye SPEI) **Total** \$ 324,054.39
Método de pago: Pago en una sola exhibición
Condiciones de pago: CONTADO

Sello digital del CFDI:

Z4NHDFyVAzX5FvyxGoUEv6xvKKZrCiEq7vhJavyozk4jHrX55o+B5qiXgczg3zakWq17Fy/TAuR2nE9GwyPORd8LXZdPDR8zDkpmRzSBF3uGqm6oXWi9vIcQqXdcqkeyqeZz2Kf4ETWfrrailfZb28rTjuGGoiyNfZx5UplmIZZgF2f6HBEDVidhtudz+NFobs0+NazwVVOnkPeJSAXhVAFib+HgvJ1LPxmKuPgonxLK76nI8YZ6tkQhr5wSJRUY1SHfiVw/9L9/OfaEVP+SR4pvAFXi0jx7sZyEfBmBdETYDQUzGplHmpx8zyS4+chY705tPC1pBDrKyod7qA==

Sello digital del SAT:

LuvhRZjrFwCnkavY2a1mQtn5SI6P2ss+rMH2WsJlfdh3KK+XKiuuyq5rsYIGKh/7BwjwVM41AXDSWCrixtuxEgQV/Kx6VIXS4OKmyQLcNUopxDjyw+wRNTA4LEm3nJlIBZLzqpnXK+xZscUG41ggJQeE8qU8OKDFvA5g9o9ebTkShEixNh1n2f1b46HGIUDOUlMwKquRhiliXbVvyZcsdHJGtlbBVmRQj4SSWlwfriphKfrPQlclldtki5qxrOmxQ4qw+AJITZ2YUJKM5+DLQQYT1IMvN+5Z8jUnS8qnj+dBVjbrzNFFYZgIBum+acscx2XHJveo3s5QgFDWUhdTA==

Cadena Original del complemento de certificación digital del SAT:

||1.1|D1F1D0AB-EA5B-4C0E-9480-90BDC2C39B96|2020-08-07T13:14:04|SAT970701NN3|Z4NHDFyVAzX5FvyxGoUEv6xvKKZrCiEq7vhJavyozk4jHrX5o+B5qiXgczg3zakWq17Fy/TAuR2nE9GwyPORd8LXZdPDR8zDkpmRzSBF3uGqm6oXWi9vIcQqXdcqkeyqeZz2Kf4ETWfrrailfZb28rTjuGGoiyNfZx5UplmiZZgF2f6HBEDVidhtudz+NFobs0+NazwVVOnkPeJSAXhVAFib+HgvJ1LPxmKuPgonxLK76nI8YZ6tkQhr5wSJRUY1SHfiVw/9L9/OfaEVP+SR4pvAFXi0jx7sZyEfBmBdETYDQUzGplHmpx8zyS4+chY705tPC1pBDrKyod7qA==|[00001000000504465028]|

RFC del proveedor de certificación: SAT970701NN3 **Fecha y hora de certificación:** 2020-08-07 13:14:04
No. de serie del certificado SAT 00001000000504465028

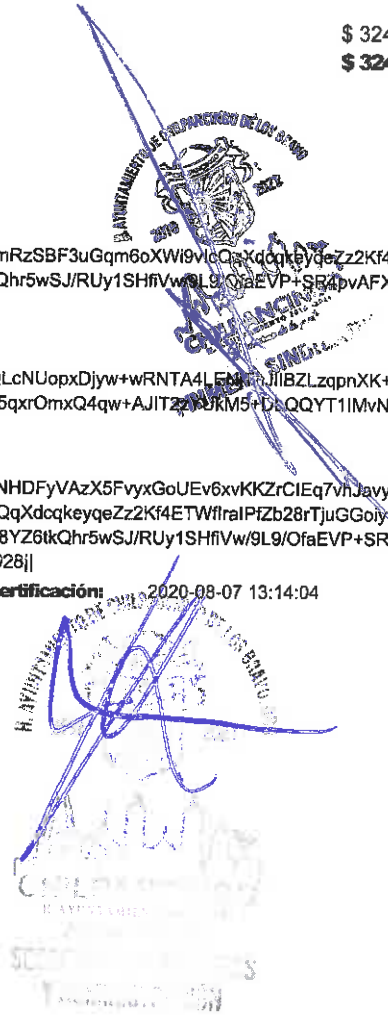

 (<http://www.gob.mx/>) Inicio

Verificación de comprobantes fiscales digitales por internet

A través de esta opción, usted podrá verificar si el comprobante fue certificado por el SAT

Folio fiscal*:

RFC emisor*:

RFC receptor*:



Proporcione los dígitos de la imagen*:

Verificar CFDI

* Datos obligatorios

RFC del emisor	Nombre o razón social del emisor	RFC del receptor	Nombre o razón social del receptor
MCB850101L21	MUNICIPIO DE CHILPANCINGO DE LOS BRAVO	SFA830301521	SECRETARÍA DE FINANZAS Y ADMINISTRACIÓN DEL ESTADO DE GUERRERO.
Folio fiscal	Fecha de expedición	Fecha certificación SAT	PAC que certificó
D1F1D0AB-EA5B-4C0E-9480-90BDC2C39B96	2020-08-07T12:24:20	2020-08-07T13:14:04	SAT970701NN3
Total del CFDI	Efecto del comprobante	Estado CFDI	Estatus de cancelación
\$324,054.39	Ingreso	Vigente	Cancelable con aceptación

Imprimir

Enlaces

- [Declaración de Accesibilidad \(https://www.gob.mx/accesibilidad\)](https://www.gob.mx/accesibilidad)
- [Política de privacidad \(https://www.gob.mx/privacidad\)](https://www.gob.mx/privacidad)
- [Términos y Condiciones \(https://www.gob.mx/terminos\)](https://www.gob.mx/terminos)
- [Marco Jurídico \(http://www.ordenjuridico.gob.mx\)](http://www.ordenjuridico.gob.mx)
- [Portal de Obligaciones de Transparencia \(http://portaltransparencia.gob.mx\)](http://portaltransparencia.gob.mx)
- [Sistema Infomex \(https://www.infomex.org.mx/gobiernofederal/home.action\)](https://www.infomex.org.mx/gobiernofederal/home.action)
- [INAI \(http://inicio.ifai.org.mx/SitePages/ifai.aspx\)](http://inicio.ifai.org.mx/SitePages/ifai.aspx)
- [Mapa de sitio \(https://www.gob.mx/sitemap\)](https://www.gob.mx/sitemap)

¿Qué es gob.mx?

Es el portal único de trámites, información y participación ciudadana. [Leer más \(https://www.gob.mx/que-es-gobmx\)](https://www.gob.mx/que-es-gobmx)

- [English \(https://www.gob.mx/en/index\)](https://www.gob.mx/en/index)
- [Temas \(https://www.gob.mx/temas\)](https://www.gob.mx/temas)
- [Reformas \(http://reformas.gob.mx\)](http://reformas.gob.mx)

Contacto

Mesa de ayuda: dudas e información
gobmx@funcionpublica.gob.mx

[Denuncia contra servidores públicos \(https://www.gob.mx/tramites/ficha/presentacion-de-quejas-y-denuncias-en-la-sfp/SFP54\)](https://www.gob.mx/tramites/ficha/presentacion-de-quejas-y-denuncias-en-la-sfp/SFP54)

Mantente informado. Suscríbete.

usuario@ejemplo.com



Síguenos en

[\(https://www.facebook.com/gobmx\)](https://www.facebook.com/gobmx) [\(https://twitter.com/gobmx\)](https://twitter.com/gobmx)

RFC emisor: MCB850101L21
Nombre emisor: MUNICIPIO DE CHILPANCINGO DE LOS BRAVO
Folio: 0432
RFC receptor: SFA830301521
Nombre receptor: SECRETARÍA DE FINANZAS Y ADMINISTRACIÓN DEL ESTADO DE GUERRERO
Uso CFDI: Por definir

Folio fiscal: A79BFD5E-B34B-4862-A3C3-CA9229C7643F
No. de serie del CSD: 00001000000412357002
Serie: B
Código postal, fecha y hora de emisión: 39000 2020-08-07 12:28:14
Efecto de comprobante: Ingreso
Régimen fiscal: Personas Morales con Fines no Lucrativos

Conceptos

Clave del producto y/o servicio	No. identificación	Cantidad	Clave de unidad	Unidad	Valor unitario	Importe	Descuento	No. de pedimento	No. de cuenta predial
01010101		1	MON	MES	350826.09	350826.09			
Descripción	PARTICIPACIONES FEDERALES A MUNICIPIOS (FONDO DE FOMENTO MUNICIPAL), CORRESPONDIENTES AL DÍA 5 DE AGOSTO DE 2020.								

Moneda: Peso Mexicano
Forma de pago: Transferencia electrónica de fondos (incluye SPEI)
Método de pago: Pago en una sola exhibición
Condiciones de pago: CONTADO

Subtotal \$ 350,826.09
Total \$ 350,826.09

Sello digital del CFDI:

clCOVWlqUkaXTG4Yp6EyM6ZEQZC1yz9ls4YnRPdGpKRcBpyLXQpy474SRsJVvUQOJUvO9xKBwLokwefsp8Zv5b65OzDzZ3JoIFV6Jk4TwAPFVa07E5kahtsFVLazplabMM8grRy3INet0hAONP97NNh2JBXwpWwRF9uDMFhepKPSpe0dNNW3upY99bYEyGdANQFTzqMSX+E/D0JfsMBIk3ZBoZWx+aLTGs1d6V65Pjw86xJu5wHL4e28q8bLbRb8DvmpZyzFlohkBQsqSNGI8cUdR8ImzvJnKZMutzRLQZ3BomydK2xnYtUejGw5bDgky7F+Bc+0JSdLEI7//6rw==

Sello digital del SAT:

KaglmqKov024W2dnlq5D9fbH0VMF2oR7NurqHqbjJax5AGzbhK94mfH/QXjflbWTkNI9pawhDYJVZMakTnZCpBjKAOVS0XcpA4Qah1KNSPIUdb74CXOKcZJFvW7SrsLC4sJlxuRb+La9+Ga/qoygjiFZaruqysrAofVfleceWYV6jRHLR8bsNNINVXwpwNvYc5BUcz520GUJU9UIEE6LUScieWYBUUI4JnLDH2cDk18znHQw1IsnOt7A3QU8pbj89VpU7VpIlG9ic0K1q6YEDIn62hsM2klrB3/47SEsqvIW9S/b3DGeAsVe0SKAh6ETctc7Km8DXIkE/rXNg==

Cadena Original del complemento de certificación digital del SAT:

||1.1|A79BFD5E-B34B-4862-A3C3-CA9229C7643B|2020-08-07T13:15:03|SAT970701NN3|clCOVWlqUkaXTG4Yp6EyM6ZEQZC1yz9ls4YnRPdGpKRcEpyLXQpy474SRsJVvUQOJUvO9xKBwLokwefsp8Zv5b65OzDzZ3JoIFV6Jk4TwAPFVa07E5kahtsFVLazplabMM8grRy3INet0hAONP97NNh2JBXwpWwRF9uDMFhepKPSpe0dNNW3upY99bYEyGdANQFTzqMSX+E/D0JfsMBIk3ZBoZWx+aLTGs1d6V65Pjw86xJu5wHL4e28q8bLbRb8DvmpZyzFlohkBQsqSNGI8cUdR8ImzvJnKZMutzRLQZ3BomydK2xnYtUejGw5bDgky7F+Bc+0JSdLEI7//6rw==|0000100000504465028||

RFC del proveedor de certificación: SAT970701NN3 **Fecha y hora de certificación:** 2020-08-07 13:15:03
No. de serie del certificado SAT 0000100000504465028



 (<http://www.gob.mx/>) Inicio

Verificación de comprobantes fiscales digitales por internet

A través de esta opción, usted podrá verificar si el comprobante fue certificado por el SAT

Folio fiscal*:

RFC emisor*:

RFC receptor*:



Proporcione los dígitos de la imagen*:

Verificar CFDI

* Datos obligatorios

RFC del emisor	Nombre o razón social del emisor	RFC del receptor	Nombre o razón social del receptor
MCB850101L21	MUNICIPIO DE CHILPANCINGO DE LOS BRAVO	SFA830301521	SECRETARÍA DE FINANZAS Y ADMINISTRACIÓN DEL ESTADO DE GUERRERO.
Folio fiscal	Fecha de expedición	Fecha certificación SAT	PAC que certificó
A79BFD5E-B34B-4862-A3C3-CA9229C7643B	2020-08-07T12:28:14	2020-08-07T13:15:03	SAT970701NN3
Total del CFDI	Efecto del comprobante	Estado CFDI	Estatus de cancelación
\$350,826.09	Ingreso	Vigente	Cancelable con aceptación

Imprimir

PROGRAMA: GASTO CORRIENTE

FECHA: 14/ago/20

REFERENCIA: / O-1 No. 1 Fecha: (01/ene/20) /

BENEFICIARIO: MUNICIPIO DE CHILPANCINGO DE LOS BRAVO, GUERRERO

CONCEPTO: REGISTRO DE LAS PARTICIPACIONES FEDERALES A MUNICIPIOS AL RAMO XXVIII CORRESPONDIENTE AL DIA 14 DE AGOSTO DE 2020

C U E N T A DESCRIPCION (CRI) MONTO

181010101	FONDO GENERAL DE PARTICIPACIONES	4,812,617.01
1810103	FONDO PARA LA INFRAESTRUCTURA A MUNICIPIOS (Fondo de compensación FIM)	443,430.56
1810103	FONDO PARA LA INFRAESTRUCTURA A MUNICIPIOS	372,177.28
1810202	FONDO DE AHORRO PARA CONTINGENCIAS (DESCUENTO FONDO GENERAL)	671,360.56
1810204	PRESTAMO P/CONTINGENCIAS FINANCIERAS (DESCUENTO CAPITAL PRESTAMO)	427,000.00
1810215	ISR POR CUENTA DE CAPACH (DESCUENTO FONDO GENERAL)	802,628.00

C U E N T A PLAN DE CUENTAS (CONTABILIDAD) MONTO total HABER

42111008001001001001	FONDO GENERAL DE PARTICIPACIONES	4,812,617.01
42111008001001003	FONDO PARA LA INFRAESTRUCTURA A MUNICIPIOS	443,430.56
42111008001001003	FONDO PARA LA INFRAESTRUCTURA A MUNICIPIOS	372,177.28
42111008001002002	FONDO DE AHORRO PARA CONTINGENCIAS	671,360.56
42111008001002004	PRESTAMO P/CONTINGENCIAS FINANCIERAS	427,000.00
42111008001002015	ISR POR CUENTA DE CAPACH	802,628.00
11225021027002	PARTICIPACIONES FEDERALES	4,812,617.01
11225021023002	PARTICIPACIONES FEDERALES	2,289,596.40
11226	CUENTAS POR COBRAR A ENTIDADES FEDERATIVAS Y MUNICIPIOS	427,000.00
11225021027002	PARTICIPACIONES FEDERALES	4,812,617.01
11225021023002	PARTICIPACIONES FEDERALES	2,289,596.40
11226	CUENTAS POR COBRAR A ENTIDADES FEDERATIVAS Y MUNICIPIOS	427,000.00
11225021027002	PARTICIPACIONES FEDERALES	4,812,617.01
11225021023002	PARTICIPACIONES FEDERALES	2,289,596.40
11226	CUENTAS POR COBRAR A ENTIDADES FEDERATIVAS Y MUNICIPIOS	427,000.00
11121021027003002	CTA No. 135547783	4,812,617.01
11121021027003002	CTA No. 135547783	443,430.56
11121021027003002	CTA No. 135547783	372,177.28
11239021027005	FONDO DE AHORRO	671,360.56
11239021027007	PRESTAMO PARA CONTINGENCIAS FINANCIERAS	427,000.00

ERABORDADO

REVISADO

AUTORIZADO

C.P. LETICIA PARRAGAN SALAZAR
RESPONSABLE DE PROGRAMA

L.C. NETZAHUALCOYOTL LOPEZ MARTINEZ
DIRECTOR DE CUENTA PUBLICA

M.A. WILIBALDO ALLENTE PASTOR
SECRETARIO DE FINANZAS Y ADMINISTRACION

Coram / Póliza

Capturado por: LETICIA

Ultima modificación por: LETICIA

Jueves 07 enero 2021 12:01

Página 1 de 2



H. AYUNTAMIENTO MUNICIPAL DE CHILPANCINGO, GRO.

SECRETARIA DE FINANZAS Y ADMINISTRACION

GASTO CORRIENTE

CHILPANCINGO

PÓLIZA DE INGRESOS
(DI-2) NO. 38

PROGRAMA: GASTO CORRIENTE

FECHA: 14/ago/20

C U E N T A	PLAN DE CUENTAS (CONTABILIDAD)	DEBE	HABER
1 1 2 3 9 0 2 1 0 2 7 0 1 0	DESCUENTOS POR CUENTA DE CAPACH (IMSS E ISR)	802,628.00	
Sumas iguales		15,058,426.82	15,058,426.82
C U E N T A	PLAN DE CUENTAS (PRESUPUESTO)	DEBE	HABER
8 1 2	LEY DE INGRESOS POR EJECUTAR	7,529,213.41	
8 1 4	LEY DE INGRESOS DEVENGADA		7,529,213.41
8 1 4	LEY DE INGRESOS DEVENGADA	7,529,213.41	
8 1 5	LEY DE INGRESOS RECAUDADA		7,529,213.41

ELABORO

C.P. LETICIA BARRAGAN SALAZAR
RESPONSABLE DE PROGRAMA

REVISO

L.C. NETZAHUALCOYOTL LOPEZ MARTINEZ
DIRECTOR DE CUENTA PUBLICA

AUTORIZO

M.A. WILIBALDO VALENTE PASTOR
SECRETARIO DE FINANZAS Y ADMINISTRACION

Capturado por: LETICIA

Última modificación por: LETICIA

Coram / Póliza

jueves 07 enero 2021 12:01

Página 2 de 2



H. AYUNTAMIENTO MUNICIPAL DE CHILPANCINGO, GRO.

SECRETARIA DE FINANZAS Y ADMINISTRACION

GASTO CORRIENTE



PÓLIZAS DE AGOSTO DE 2020

POLIZA No. 38 TIPO: 9 DEL DIA 14 AGOSTO 2020

CUENTA	PLAN DE CUENTAS (CONTABILIDAD)	DEBE	HABER
1112	BANCOS/TESORERÍA		
11121021027003002	CTA No. 135547783		
N/P			
1		4,812,617.01	
2		443,430.56	
3		372,177.28	
		5,628,224.85	

CUENTA	PLAN DE CUENTAS (CONTABILIDAD)	DEBE	HABER
1122	CUENTAS POR COBRAR A CORTO		
11225021023002	PARTICIPACIONES FEDERALES		
N/P			
4		2,289,596.40	
5			2,289,596.40
		2,289,596.40	2,289,596.40

CUENTA	PLAN DE CUENTAS (CONTABILIDAD)	DEBE	HABER
1122	CUENTAS POR COBRAR A CORTO		
11225021027002	PARTICIPACIONES FEDERALES		
N/P			
6		4,812,617.01	
7			4,812,617.01
		4,812,617.01	4,812,617.01

CUENTA	PLAN DE CUENTAS (CONTABILIDAD)	DEBE	HABER
1122	CUENTAS POR COBRAR A CORTO		
11226	CUENTAS POR COBRAR A ENTIDADES FEDERATIVAS Y MUNICIPIOS		
N/P			
8		427,000.00	
9			427,000.00
		427,000.00	427,000.00

CUENTA	PLAN DE CUENTAS (CONTABILIDAD)	DEBE	HABER
1123	DEUDORES DIVERSOS POR COBRAR A		
11239021027005	FONDO DE AHORRO		
N/P			
10		671,360.56	
		671,360.56	

CUENTA	PLAN DE CUENTAS (CONTABILIDAD)	DEBE	HABER
1123	DEUDORES DIVERSOS POR COBRAR A		
11239021027007	PRESTAMO PARA CONTINGENCIAS FINANCIERAS		
N/P			
11		427,000.00	
		427,000.00	

CUENTA	PLAN DE CUENTAS (CONTABILIDAD)	DEBE	HABER
1123	DEUDORES DIVERSOS POR COBRAR A		
11239021027010	DESCUENTOS POR CUENTA DE CAPACH (IMSS E ISR)		
N/P			
12		802,628.00	
		802,628.00	

CUENTA PLAN DE CUENTAS (CONTABILIDAD)

POLIZA No. 38 TIPO: 9 DEL DIA 14 AGOSTO 2020

CUENTA	PLAN DE CUENTAS (CONTABILIDAD)	DEBE	HABER
4211	PARTICIPACIONES		
42111008001001001	FONDO GENERAL DE PARTICIPACIONES		
N/P			
13			4,812,617.01
			4,812,617.01

CUENTA	PLAN DE CUENTAS (CONTABILIDAD)	DEBE	HABER
4211	PARTICIPACIONES		
42111008001001003	FONDO PARA LA INFRAESTRUCTURA A MUNICIPIOS		
N/P			
14			443,430.56
15			372,177.28
			815,607.84

CUENTA	PLAN DE CUENTAS (CONTABILIDAD)	DEBE	HABER
4211	PARTICIPACIONES		
42111008001002002	FONDO DE AHORRO PARA CONTINGENCIAS		
N/P			
16			671,360.56
			671,360.56

CUENTA	PLAN DE CUENTAS (CONTABILIDAD)	DEBE	HABER
4211	PARTICIPACIONES		
42111008001002004	PRESTAMO P/CONTINGENCIAS FINANCIERAS		
N/P			
17			427,000.00
			427,000.00

CUENTA	PLAN DE CUENTAS (CONTABILIDAD)	DEBE	HABER
4211	PARTICIPACIONES		
42111008001002015	ISR POR CUENTA DE CAPACH		
N/P			
18			802,628.00
			802,628.00



FECHA CORTE 31 DE AGOSTO DE 2020
 No. DE CUENTA 0172 0135547783 CUENTA EMPRESARIAL AZTECA
 No. DE CLIENTE 74865951
 CUENTA CLABE 127180001355477834
 MONEDA MXP

FOLIO: 01720135547783

INFORMACION DEL CLIENTE

RAZON SOCIAL MUNICIPIO DE CHILPANCINGO DE LOS BRAVO
 RFC MCB850101L21
 CALLE ANDADOR 1ER CONGRESO DE ASN
 COLONIA COL. COL. CHILPANCINGO DE LOS BRAVOS CENTRO
 C.P. 39000 GUERRERO

DATOS GENERALES:

DENOMINACION CUENTA:
 LUGAR Y FECHA DE EMISION: CIUDAD DE MEXICO 2020-09-02T12:36:16
 SUCURSAL ORIGEN 0172 TSF CORPORATIVO EKT

RESUMEN

SALDO INICIAL DEL PERIODO	414,079.60	SALDO PROMEDIO	3,225,438.29
DEPOSITOS/ABONOS (+)	29,848,448.89	TASA BRUTA	0.2253%
INTERESES DEVENGADOS EN EL PERIODO	625.95	DIAS TRANSCURRIDOS	31
RETIROS/CARGOS (-)	30,096,842.14	ISR RETENIDO	0.00
COMISIONES COBRADAS (-)	0.00	TOTAL DE IMPUESTOS RETENIDOS	0.00
VA SOBRE COMISIONES COBRADAS	0.00		
SALDO FINAL	165,686.35		

SALDO INICIAL: 414,079.60

GAT Nominal:	0.00	antes de impuestos
GAT Real:	0.00	antes de impuestos
Tasa de interés:	0.00	
Comisiones cobradas:	0.00	



SALDO FINAL: 165,686.35

DETALLE DE MOVIMIENTOS REALIZADOS

PAG. 1

FECHA	No MOVIMIENTO	CONCEPTO	CARGO	ABONO	SALDO
2020/08/01		SALDO INICIAL DEL PERIODO			414,079.60
2020/08/02	78	ABONO LIQUIDACION INTERESES		821.51	414,901.11
2020/08/03	79	Pago Cheque Propio MN. 0000009 Retiro por Cobro de Cheque M.N. No: 0000009	8,002.00		406,899.11
2020/08/03	80	TRANSFERENCIA SPEI A SU FAVOR EMISOR: SANTANDER CUENTA: 014260655079098936 NOM ORIGI: MUNICIPIO DE CHILPANCINGO DE LOS BRAVO RASTREO: 2020080340014 RET0000481352650 REP: 8135265		505,540.34	912,439.45

DETALLE DE MOVIMIENTOS REALIZADOS

FECHA	Nº MOVIMIENTO	CONCEPTO	CARGO	ABONO	SALDO
2020/08/10	112	ORDEN DE TRANSFERENCIA SPEI RECEPTOR: SANTANDER NOM BENEF: MPIO DE CHILPANCINGO DATO NO VERIFICADO POR ESTA INSTITUCION. RASTREO: 200810012029650652I REF: 0100820 CONCEPTO: PAG NOM FUNC GC 2DA JUL 20 SANTANDER L4	4,500.00		2,687,690.97
2020/08/13	113	ORDEN DE TRANSFERENCIA SPEI RECEPTOR: BANORTE NOM BENEF: COMISION NACIONAL FORESTAL DATO NO VERIFICADO POR ESTA INSTITUCION. RASTREO: 200813012036707923I REF: 0130820 CONCEPTO: 1RA APORTAC CONVENIO CONAFOR MPIO CHILFO	375,000.00		2,312,690.97
2020/08/14	114	TRANSFERENCIA SPEI A SU FAVOR EMISOR: INVEX CUENTA: 059160000835400018 NOM ORIGI: BANCO INVEX, S.A. FIDUCIARIO POR CT RASTREO: 20200814400590000204 REF: 0000573 CONCEPTO: PAGO AL MUNICIPIO CHILPANCINGO DE L		4,812,617.01	7,125,307.98
2020/08/14	115	TRANSFERENCIA SPEI A SU FAVOR EMISOR: SANTANDER CUENTA: 014260655062792883 NOM ORIGI: SECRETARIA DE FINANZAS Y ADMINISTRACION RASTREO: 2020081440014 BET0000481379610 REF: 8137961 CONCEPTO: INCENT GASOLINA FIM CHILPANCINGO DE		372,117.26	7,497,190.72
2020/08/14	116	TRANSFERENCIA SPEI A SU FAVOR EMISOR: SANTANDER CUENTA: 014260655062793510 NOM ORIGI: SECRETARIA DE FINANZAS Y ADMINISTRACION RASTREO: 2020081440014 BET0000481386770 REF: 8138677 CONCEPTO: FDO COMP FIM CHILPANCINGO DE LOS BRA		443,430.56	8,040,621.26
2020/08/14	117	TRANSFERENCIA SPEI A SU FAVOR EMISOR: SANTANDER CUENTA: 014260655079098936 NOM ORIGI: MUNICIPIO DE CHILPANCINGO DE LOS BRAVO RASTREO: 2020081440014 BET0000484824870 REF: 8482487 CONCEPTO: PRESTAMO A GASTO CORR DE PORTAMUN NO		1,000,000.00	8,940,621.26
2020/08/14	118	TRANSFERENCIA SPEI A SU FAVOR EMISOR: BEVA BANCOMER CUENTA: 012260001143471530 NOM ORIGI: MUNICIPIO DE CHILPAN CINGO DE LOS BRAVO RASTREO: 002601002008140000027705 REF: 0140820 CONCEPTO: TRANSF ENTRE CTAS DE PAEIMS A G.C.		12,077.97	8,952,699.29
2020/08/14	119	ABONO TRASPASO DE CUENTA CUENTA: 01720137278252 CLIENTE: MUNICIPIO DE CHILPAN CINGO DE LOS BRAVO Línea Azteca, desde la Ciudad de México al 5447-8810		1,088,000.00	10,040,993.79

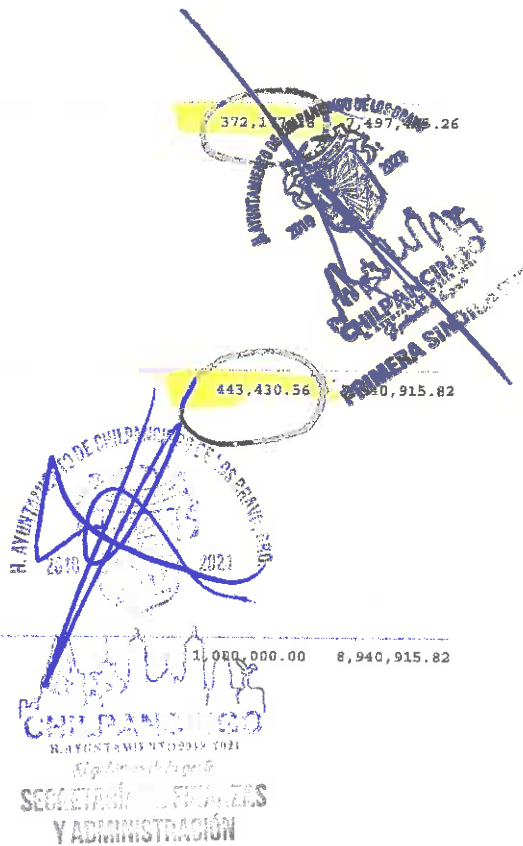

RFC emisor: MCB850101L21
Nombre emisor: MUNICIPIO DE CHILPANCINGO DE LOS BRAVO
Folio: 0447
RFC receptor: SFA830301521
Nombre receptor: SECRETARÍA DE FINANZAS Y ADMINISTRACIÓN DEL ESTADO DE GUERRERO.
Uso CFDI: Por definir

Folio fiscal: D8045728-ED91-4EA2-BA79-667AA5EB3BE;
No. de serie del CSD: 00001000000412357002
Serie: B
Código postal, fecha y hora de emisión: 39000 2020-08-17 14:27:55
Efecto de comprobante: Ingreso
Régimen fiscal: Personas Morales con Fines no Lucrativos

Conceptos

Clave del producto y/o servicio	No. identificación	Cantidad	Clave de unidad	Unidad	Valor unitario	Importe	Descuento	No. de pedimento	No. de cuenta predial
01010101		1	MON	MES	4812617.01	4812617.01			
Descripción	PARTICIPACIONES FEDERALES A MUNICIPIOS (FONDO GENERAL), CORRES PONDIENTES AL DÍA 14 DE AGOSTO DE 2020.								

Moneda: Peso Mexicano **Subtotal** \$ 4,812,617.01
Forma de pago: Transferencia electrónica de fondos (incluye SPEI) **Total** \$ 4,812,617.01
Método de pago: Pago en una sola exhibición
Condiciones de pago: CONTADO

Sello digital del CFDI:

XJ7SLckZMjb522ZrYrwJ9b4MFz3zjt+Qqe9qBxtWG9BfWXAvNvGkAeLu3aXsKUdacD21QNbcEaO/IHb1xE5RfKP5NNV4/H0aZIG5NPN0Aqa9nFzxf+rQeTTcRKKntUk290/D+Gm84F0Lyk71jnX0g/8+IQPUG2SHd+luAthWikazP7IP4JwjOlugoTRMS5fSMzNz8Po2iv2MIDX3hU5a6+ATWoeWpl8MvbRZymksy1G9Eae4gTB9qb/Pda0GVM78o6pX3xc6bLyAOky661uX5QaepWjnDnITAZRDHCmQqs0Y8M9IT9TX5wISRkNh94Y2UNvAdpwupDAGCudO2LZg==

Sello digital del SAT:

XLELJ3cEmkWmcJrAVP7Mu28xBCFau3cY6xgzi4ecdD/dlW/hXSyXluNvAsmiaK+ZLPPFJ1jInyXq6DZxPZUjd15RQBYGM6v99TKq18ztlwcAXsY+om8XWCKKfTRB3a6C4TfKUsgk1brihkuD7lovCsXGh2gBsSs7wwR+gcpC3F8A5P2p0twwk+qhyg6vYhc8yIkFidNz2DIRxV1FiekoeXuYpWmMxu6Wxb6xR8uQM23hfo00fgnGZHdGp2D13uSaD10/EJZSEF04uWP/yymXs2QN5eaISQIMgsSkYw/qq9Rxp4uR4ncMJBtBDgQvLQGBH0ZdkPi3vhFVbZ0oCw==



Cadena Original del complemento de certificación digital del SAT:

||1.1|D8045728-ED91-4EA2-BA79-667AA5EB3BE7|2020-08-17T14:56:09|SAT970701NN3|XJ7SLckZMjb522ZrYrwJ9b4MFz3zjt+Qqe9qBxtWG9BfWXAvNvGkAeLu3aXsKUdacD21QNbcEaO/IHb1xE5RfKP5NNV4/H0aZIG5NPN0Aqa9nFzxf+rQeTTcRKKntUk290/D+Gm84F0Lyk71jnX0g/8+IQPUG2SHd+luAthWikazP7IP4JwjOlugoTRMS5fSMzNz8Po2iv2MIDX3hU5a6+ATWoeWpl8MvbRZymksy1G9Eae4gTB9qb/Pda0GVM78o6pX3xc6bLyAOky661uX5QaepWjnDnITAZRDHCmQqs0Y8M9IT9TX5wISRkNh94Y2UNvAdpwupDAGCudO2LZg==|00001000000504465028||

RFC del proveedor de certificación: SAT970701NN3 **Fecha y hora de certificación:** 2020-08-17 14:56:09
No. de serie del certificado SAT 00001000000504465028



[⌂ \(http://www.gob.mx/\)](http://www.gob.mx/) Inicio

Verificación de comprobantes fiscales digitales por internet

A través de esta opción, usted podrá verificar si el comprobante fue certificado por el SAT

Folio fiscal*:

RFC emisor*:

RFC receptor*:

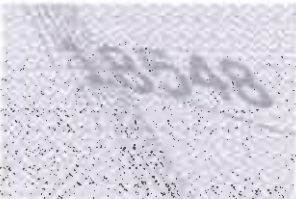

Proporcione los dígitos de la imagen*:

Verificar CFDI

* Datos obligatorios

RFC del emisor	Nombre o razón social del emisor	RFC del receptor	Nombre o razón social del receptor
MCB850101L21	MUNICIPIO DE CHILPANCINGO DE LOS BRAVO	SFA830301521	SECRETARÍA DE FINANZAS Y ADMINISTRACIÓN DEL ESTADO DE GUERRERO.
Folio fiscal	Fecha de expedición	Fecha certificación SAT	PAC que certificó
D8045728-ED91-4EA2-BA79-667AA5EB3BE7	2020-08-17T14:27:55	2020-08-17T14:56:09	SAT970701NN3
Total del CFDI	Efecto del comprobante	Estado CFDI	Estatus de cancelación
\$4,812,617.01	Ingreso	Vigente	Cancelable con aceptación

Imprimir

Enlaces

- [Declaración de Accesibilidad \(https://www.gob.mx/accesibilidad\)](https://www.gob.mx/accesibilidad)
- [Política de privacidad \(https://www.gob.mx/privacidad\)](https://www.gob.mx/privacidad)
- [Términos y Condiciones \(https://www.gob.mx/terminos\)](https://www.gob.mx/terminos)
- [Marco Jurídico \(http://www.ordenjuridico.gob.mx\)](http://www.ordenjuridico.gob.mx)
- [Portal de Obligaciones de Transparencia \(http://portaltransparencia.gob.mx\)](http://portaltransparencia.gob.mx)
- [Sistema Infomex \(https://www.infomex.org.mx/gobierno/federal/home.action\)](https://www.infomex.org.mx/gobierno/federal/home.action)
- [INAI \(http://inicio.ifai.org.mx/SitePages/ifai.aspx\)](http://inicio.ifai.org.mx/SitePages/ifai.aspx)
- [Mapa de sitio \(https://www.gob.mx/sitemap\)](https://www.gob.mx/sitemap)

¿Qué es gob.mx?

Es el portal único de trámites, información y participación ciudadana. [Leer más \(https://www.gob.mx/que-es-gobmx\)](https://www.gob.mx/que-es-gobmx)

- [English \(https://www.gob.mx/en/index\)](https://www.gob.mx/en/index)
- [Temas \(https://www.gob.mx/temas\)](https://www.gob.mx/temas)
- [Reformas \(http://reformas.gob.mx\)](http://reformas.gob.mx)

Contacto

Mesa de ayuda: dudas e información
gobmx@funcionpublica.gob.mx

[Denuncia contra servidores públicos \(https://www.gob.mx/tramites/ficha/presentacion-de-quejas-y-denuncias-en-la-sfp/SFP54\)](https://www.gob.mx/tramites/ficha/presentacion-de-quejas-y-denuncias-en-la-sfp/SFP54)

Mantente informado. Suscríbete.



Síguenos en

[\(https://www.facebook.com/gobmx\)](https://www.facebook.com/gobmx) [\(https://twitter.com/gobmx\)](https://twitter.com/gobmx)

17/08/20

RFC emisor: MCB850101L21
Nombre emisor: MUNICIPIO DE CHILPANCINGO DE LOS BRAVO
Folio: 0440
RFC receptor: SFA830301521
Nombre receptor: SECRETARÍA DE FINANZAS Y ADMINISTRACIÓN DEL ESTADO DE GUERRERO.
Uso CFDI: Por definir

Folio fiscal: 61E1D1AC-39E4-4D8C-818C-38AF99D83DE1
No. de serie del CSD: 00001000000412357002
Serie: B
Código postal, fecha y hora de emisión: 39000 2020-08-17 13:26:25
Efecto de comprobante: ingreso
Régimen fiscal: Personas Morales con Fines no Lucrativos

Conceptos

Clave del producto y/o servicio	No. identificación	Cantidad	Clave de unidad	Unidad	Valor unitario	Importe	Descuento	No. de pedimento	No. de cuenta predial
01010101		1	MON	MES	443430.56	443430.56			
Descripción	PARTICIPACIONES FEDERALES A MUNICIPIOS, FONDO DE COMPENSACIÓN (FONDO PARA LA INFRAESTRUCTURA A MUNICIPIOS), CORRESPONDIENTES AL DÍA 14 DE AGOSTO DE 2020.								

Moneda: Peso Mexicano **Subtotal** \$ 443,430.56
Forma de pago: Transferencia electrónica de fondos (incluye SPEI) **Total** \$ 443,430.56
Método de pago: Pago en una sola exhibición
Condiciones de pago: CONTADO

Sello digital del CFDI

Ek9BV/boVM1hHaxKInGab8mu2r14nglq4eJgHBtITJyvY9C+O5Rw3kNrQVGRQML0gAzLVGOI0pwSoAe746IRIUBIf30qSgZZUE0fCsqt0Hlo1dAyELfacMMXScMX8qDuh1MaLo2Hig3YIUmepYHSx+du3ulcqrEpQRYfavWvnWhSukiaLq9okHN5lI2YTk2q0aEaLsNpK6ot/3nRpOWXOKOHad/8SaamLbJIRuu5liCQh3y6ZZz6aSFA3j/eU5r+Z327Tk2gcwY75wCIfuon32nNe9mLOMVikM+2m09D90SLyGzHP0miCNmSngss6RQ/+yIgrYvgQ639xJHUQ==

Sello digital del SAT:

QncWWZDVEIGHUQ181eU13vg5BvsalGEvuiAQ9UdPqBu/DT8eSIV11Dpu4MjTGqX5JtM11TQTBFJREH0skwPa7qEyor+koJAynRV56YvDPjhTbWyl+X2fXz6zRDeYIsbrm0G+kK0BES+CGEQp9uqOwZuhiQIOAAWCnb2m7OBccYUigrdkqBhDYxxLYGMVfWYVx6SSqdwesFzAVZT7v77x9400Ffk0GKPj0PmUE1VIEnokudt67W78VBA7aWFAxNNo+5jNQVNBfRgPbwpmRSRTjVMCqeZpW0lzfy3l5EVP+2Zb/EcJmr6wpUVXYMudpzgKvnpqsaqAVG69+A==

Cadena Original del complemento de certificación digital del SAT:

||1.1|61E1D1AC-39E4-4D8C-818C-38AF99D83DEB|2020-08-17T14:45:18|SAT970701NN3|Ek9BV/boVM1hHaxKInGab8mu2r14nglq4eJgHBtITJyvY9C+O5Rw3kNrQVGRQML0gAzLVGOI0pwSoAe746IRIUBIf30qSgZZUE0fCsqt0Hlo1dAyELfacMMXScMX8qDuh1MaLo2Hig3YIUmepYHSx+du3ulcqrEpQRYfavWvnWhSukiaLq9okHN5lI2YTk2q0aEaLsNpK6ot/3nRpOWXOKOHad/8SaamLbJIRuu5liCQh3y6ZZz6aSFA3j/eU5r+Z327Tk2gcwY75wCIfuon32nNe9mLOMVikM+2m09D90SLyGzHP0miCNmSngss6RQ/+yIgrYvgQ639xJHUQ==|00001000000504465028||

RFC del proveedor de certificación: SAT970701NN3 **Fecha y hora de certificación:** 2020-08-17 14:45:18
No. de serie del certificado SAT 00001000000504465028



[⌂ \(http://www.gob.mx/\)](http://www.gob.mx/) inicio

Verificación de comprobantes fiscales digitales por internet

A través de esta opción, usted podrá verificar si el comprobante fue certificado por el SAT

Folio fiscal*:

RFC emisor*:

RFC receptor*:



Proporcione los dígitos de la imagen*:

Verificar CFDI

* Datos obligatorios

RFC del emisor	Nombre o razón social del emisor	RFC del receptor	Nombre o razón social del receptor
MCB850101L21	MUNICIPIO DE CHILPANCINGO DE LOS BRAVO	SFA830301521	SECRETARÍA DE FINANZAS Y ADMINISTRACIÓN DEL ESTADO DE GUERRERO.
Folio fiscal	Fecha de expedición	Fecha certificación SAT	PAC que certificó
61E1D1AC-39E4-4D8C-818C-38AF99D83DEB	2020-08-17T13:26:25	2020-08-17T14:45:18	SAT970701NN3
Total del CFDI	Efecto del comprobante	Estado CFDI	Estatus de cancelación
\$443,430.56	Ingreso	Vigente	Cancelable con aceptación

Imprimir

- [Declaración de Accesibilidad \(https://www.gob.mx/accesibilidad\)](https://www.gob.mx/accesibilidad)
- [Política de privacidad \(https://www.gob.mx/privacidad\)](https://www.gob.mx/privacidad)
- [Términos y Condiciones \(https://www.gob.mx/terminos\)](https://www.gob.mx/terminos)
- [Marco Jurídico \(http://www.ordenjuridico.gob.mx\)](http://www.ordenjuridico.gob.mx)
- [Portal de Obligaciones de Transparencia \(http://portaltransparencia.gob.mx\)](http://portaltransparencia.gob.mx)
- [Sistema Infomex \(https://www.infomex.org.mx/gobiernofederal/home.action\)](https://www.infomex.org.mx/gobiernofederal/home.action)
- [INAI \(http://inicio.ifai.org.mx/SitePages/ifai.aspx\)](http://inicio.ifai.org.mx/SitePages/ifai.aspx)
- [Mapa de sitio \(https://www.gob.mx/sitemap\)](https://www.gob.mx/sitemap)

¿Qué es gob.mx?

Es el portal único de trámites, información y participación ciudadana. [Leer más \(https://www.gob.mx/que-es-gobmx\)](https://www.gob.mx/que-es-gobmx)

- [English \(https://www.gob.mx/en/index\)](https://www.gob.mx/en/index)
- [Temas \(https://www.gob.mx/temas\)](https://www.gob.mx/temas)
- [Reformas \(http://reformas.gob.mx\)](http://reformas.gob.mx)

Contacto

Mesa de ayuda: dudas e información
gobmx@funcionpublica.gob.mx

[Denuncia contra servidores públicos \(https://www.gob.mx/tramites/ficha/presentacion-de-quejas-y-denuncias-en-la-sfp/SFP54\)](https://www.gob.mx/tramites/ficha/presentacion-de-quejas-y-denuncias-en-la-sfp/SFP54)

Mantente informado. Suscríbete.



Síguenos en

[\(https://www.facebook.com/gobmx\)](https://www.facebook.com/gobmx) [\(https://twitter.com/gobmx\)](https://twitter.com/gobmx)

RFC emisor: MCB850101L21
Nombre emisor: MUNICIPIO DE CHILPANCINGO DE LOS BRAVO
Folio: 0442
RFC receptor: SFA830301521
Nombre receptor: SECRETARÍA DE FINANZAS Y ADMINISTRACIÓN DEL ESTADO DE GUERRERO.
Uso CFDI: Por definir

Folio fiscal: 75B4F86B-EC50-4EEB-B8D9-9CCC07358FB
No. de serie del CSD: 00001000000412357002
Serie: B
Código postal, fecha y hora de emisión: 39000 2020-08-17 13:48:44
Efecto de comprobantes: Ingreso
Régimen fiscal: Personas Morales con Fines no Lucrativos

Conceptos

Clave del producto y/o servicio	No. identificación	Cantidad	Clave de unidad	Unidad	Valor unitario	Importe	Descuento	No. de patrimonio	No. de cuenta predial
01010101		1	MON	MES	372177.28	372177.28			
Descripción	PARTICIPACIONES FEDERALES A MUNICIPIOS, INCENTIVOS A LA VENTA FINAL DE GASOLINA Y DIESEL (FONDO PARA LA INFRAESTRUCTURA A MUNICIPIOS), CORRESPONDIENTES AL DÍA 14 DE AGOSTO 2020.								

Moneda: Peso Mexicano
Forma de pago: Transferencia electrónica de fondos (incluye SPEI)
Método de pago: Pago en una sola exhibición
Condiciones de pago: CONTADO

Subtotal \$ 372,177.28
Total \$ 372,177.28

Sello digital del CFDI:

KsBjF74lmdaRCosuECiEnNefZn4FjOKYfcA8duZZGot6i2UCowly/p5eRw0rSK7pgaF5/uiiWku9RGuuDq7j:m6wPDRF+KqlyHkN5cutpN1zoBFR4EcWgguMgIEOOrJ7zNio6msnPbTTnVODXG2vJsvHAK/qmlPIF8HhAZvgtwKIXEQx5MYZsnq+KlspjdCrX9VBiiC/ZIDtwcFV2rj0+mr6wAXgjfFuXZlffqHZRPLq8LNgN/kirGY+WuAO3fr4shElxHq+ClA85EsYZKmFQK5JMYkHY7aA/Asd3yYUTeF2RoG4stV4W1t85+3CipY0b5sG4cZpbjZly7Geq8b2A==

Sello digital del SAT:

hz4j2ljkNoRvn79eRZ7P+N/tjmbR3biYVRajwp0kG++Onlhyu/ciK7umzna0j0XuMstJ5W9fNFE1TR4bC510/ocau+JS8chZx+xKtRg8vgrseZUe0OXmS0Ze/g/e4a3nrih+hezEYRuVSVgyo/cDTE9mFZBZ+VJVx00filUWR4bz1F44ZgVr9lr+b37hMD1aaJdSN1UiShCsXnJX+1LHLV3VMWMBj0WMQxa939MaJYtyFB0tZ9koXWR8va5PS72tcCm1khB20V2nG03YQH2roa0t2oQCyatM2ibXlxFWgHvGSC5wQzb6B5SDGBGe7k2xuzN+flw5By9J+wByQ==



Cadena Original del complemento de certificación digital del SAT:

||1.1|75B4F86B-EC50-4EEB-B8D9-9CCC07358FB4|2020-08-17T14:49:17|SAT970701NN3|KsBjF74lmdaRCosuECiEnNefZn4FjOKYfcA8duZZGot6i2UCowly/p5eRw0rSK7pgaF5/uiiWku9RGuuDq7j:m6wPDRF+KqlyHkN5cutpN1zoBFR4EcWgguMgIEOOrJ7zNio6msnPbTTnVODXG2vJsvHAK/qmlPIF8HhAZgtwKIXEQx5MYZsnq+KlspjdCrX9VBiiC/ZIDtwcFV2rj0+mr6wAXgjfFuXZlffqHZRPLq8LNgN/kirGY+WuAO3fr4shElxHq+ClA85EsYZKmFQK5JMYkHY7aA/sd3yYUTeF2RoG4stV4W1t85+3CipY0b5sG4cZpbjZly7Geq8b2A==||00001000000504465028||

RFC del proveedor de certificación: SAT970701NN3 **Fecha y hora de certificación:** 2020-08-17 14:49:17
No. de serie del certificado SAT 00001000000504465028

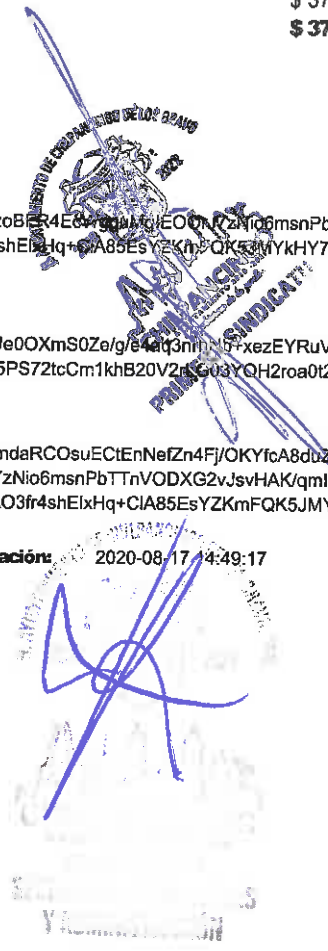

 (<http://www.gob.mx/>) Inicio

Verificación de comprobantes fiscales digitales por internet

A través de esta opción, usted podrá verificar si el comprobante fue certificado por el SAT

Folio fiscal*:

RFC emisor*:

RFC receptor*:



Proporcione los dígitos de la imagen*:

Verificar CFDI

* Datos obligatorios

RFC del emisor	Nombre o razón social del emisor	RFC del receptor	Nombre o razón social del receptor
MCB850101L21	MUNICIPIO DE CHILPANCINGO DE LOS BRAVO	SFA830301521	SECRETARÍA DE FINANZAS Y ADMINISTRACIÓN DEL ESTADO DE GUERRERO.
Folio fiscal	Fecha de expedición	Fecha certificación SAT	PAC que certificó
75B4F86B-EC50-4EEB-B8D9-9CCC07358FB4	2020-08-17T13:48:44	2020-08-17T14:49:17	SAT970701NN3
Total del CFDI	Efecto del comprobante	Estado CFDI	Estatus de cancelación
\$372,177.28	Ingreso	Vigente	Cancelable con aceptación

[Imprimir](#)

Enlaces

- [Declaración de Accesibilidad \(https://www.gob.mx/accesibilidad\)](https://www.gob.mx/accesibilidad)
- [Política de privacidad \(https://www.gob.mx/privacidad\)](https://www.gob.mx/privacidad)
- [Términos y Condiciones \(https://www.gob.mx/terminos\)](https://www.gob.mx/terminos)
- [Marco Jurídico \(http://www.ordenjuridico.gob.mx\)](http://www.ordenjuridico.gob.mx)
- [Portal de Obligaciones de Transparencia \(http://portaltransparencia.gob.mx\)](http://portaltransparencia.gob.mx)
- [Sistema Infomex \(https://www.infomex.org.mx/gobiernofederal/home.action\)](https://www.infomex.org.mx/gobiernofederal/home.action)
- [INAL \(http://inicio.ifai.org.mx/SitePages/ifai.aspx\)](http://inicio.ifai.org.mx/SitePages/ifai.aspx)
- [Mapa de sitio \(https://www.gob.mx/sitemap\)](https://www.gob.mx/sitemap)

¿Qué es gob.mx?

Es el portal único de trámites, información y participación ciudadana. [Leer más \(https://www.gob.mx/que-es-gobmx\)](https://www.gob.mx/que-es-gobmx)

- [English \(https://www.gob.mx/en/index\)](https://www.gob.mx/en/index)
- [Temas \(https://www.gob.mx/temas\)](https://www.gob.mx/temas)
- [Reformas \(http://reformas.gob.mx\)](http://reformas.gob.mx)

Contacto

Mesa de ayuda: dudas e información
gobmx@funcionpublica.gob.mx

[Denuncia contra servidores públicos \(https://www.gob.mx/tramites/ficha/presentacion-de-quejas-y-denuncias-en-la-sfp/SFP54\)](https://www.gob.mx/tramites/ficha/presentacion-de-quejas-y-denuncias-en-la-sfp/SFP54)

Mantente informado. Suscríbete.

usuario@ejemplo.com



Síguenos en

<https://www.facebook.com/gobmx> <https://twitter.com/gobmx>

RFC emisor: MCB850101L21
Nombre emisor: MUNICIPIO DE CHILPANCINGO DE LOS BRAVO
Folio: 0446
RFC receptor: SFA830301521
Nombre receptor: SECRETARÍA DE FINANZAS Y ADMINISTRACIÓN DEL ESTADO DE GUERRERO.
Uso CFDI: Por definir

Folio fiscal: E9DB47BC-0A96-4C5F-B9B9-F60A8CA46C1
No. de serie del CSD: 00001000000412357002
Serie: B
Código postal, fecha y hora de emisión: 39000 2020-08-17 14:19:01
Efecto de comprobante: Ingreso
Régimen fiscal: Personas Morales con Fines no Lucrativos

Conceptos

Clave del producto y/o servicio	No. identificación	Cantidad	Clave de unidad	Unidad	Valor unitario	Importe	Descuento	No. de pedimento	No. de cuenta predial
01010101		1	MON	MES	671360.56	671360.56			
Descripción	PARTICIPACIONES FEDERALES A MUNICIPIOS (FONDO GENERAL), CORRES PONDIENTES AL DÍA 14 DE AGOSTO DE 2020.								

Moneda: Peso Mexicano **Subtotal** \$ 671,360.56
Forma de pago: Transferencia electrónica de fondos (incluye SPEI) **Total** \$ 671,360.56
Método de pago: Pago en una sola exhibición
Condiciones de pago: CONTADO

Sello digital del CFDI:

W/UnPdyAjOLBzFSvatt/0kqbuq+qT810ZsowulBpo0TvnHzSpPSQL4mp6ScXS0VIVHGqytZN3ywd8YiCk0Jsmef4ZvhkdDYC8g+zhOFp2zmAlkSSxw1z6+bWedyatecgPsdTkkJs9iz6DAFX/UNXbE6IsoilNfev9VD3pXgAcYK3d2uux5SMu9dBzGC0uUaFzW/krOmofOK9lpDip3WVbvMdv0g4F6bFq2TfhuaMwsOD5C6hpXxpQJTKPxx/3YX4lShwdmqTBAKX1b3eAJBELajd8rEiyAcobKVFkz57W6rr8YfAnpeV9t8oZ975RVxlPhJNSS2MFx9CNpDw==

Sello digital del SAT:

KkQLQDzwxqezDFv67r9s4WBU6Aifa+qYwfMhpDUche2auY6AQC1EYpy0TnUmuJ05vqRYiL/PaYL7kuwqfxp1U3Swgr/IGYvnEpxk5CJJVTNuY0IAc03QMR8MwXuhYsf9BoeP3IcJfvC9iysCrRqn+K96KF63jqjylt+I0VLQTK6JO+karl8sSfi7OWQ/GxhJl1r4JdayXH845w+Q36OZx51gvJeYz93dHFjbrXGKOT4exbr5zJDU1CP99woZwPpXzhhk4pOsg6ZE1ksiv9P4eiQzb79Ici5H3FUiFD6jhAuW2Q5LoP3QfgaMY2WAxoRL7iSA2uz1HYcKg2psLtfUw==

Cadena Original del complemento de certificación digital del SAT:

||1.1|E9DB47BC-0A96-4C5F-B9B9-F60A8CA46C19|2020-08-17T14:55:08|SAT970701NN3|W/UnPdyAjOLBzFSvatt/0kqbuq+qT810ZsowulBpo0TvnHzSpPSQL4mp6ScXS0VIVHGqytZN3ywd8YiCk0Jsmef4ZvhkdDYC8g+zhOFp2zmAlkSSxw1z6+bWedyatecgPsdTkkJs9iz6DAFX/UNXbE6IsoilNfev9VD3pXgAcYK3d2uux5SMu9dBzGC0uUaFzW/krOmofOK9lpDip3WVbvMdv0g4F6bFq2TfhuaMwsOD5C6hpXxpQJTKPxx/3YX4lShwdmqTBAKX1b3eAJBELajd8rEiyAcobKVFkz57W6rr8YfAnpeV9t8oZ975RVxlPhJNSS2MFx9CNpDw==|00001000000504465028||

RFC del proveedor de certificación: SAT970701NN3 **Fecha y hora de certificación:** 2020-08-17 14:55:08
No. de serie del certificado SAT 00001000000504465028

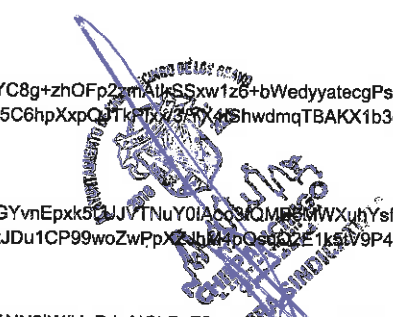

 (<http://www.gob.mx/>) Inicio

Verificación de comprobantes fiscales digitales por internet

A través de esta opción, usted podrá verificar si el comprobante fue certificado por el SAT

Folio fiscal*:

RFC emisor*:

PEC receptor*:

Proporcione los dígitos de la imagen*:

Verificar CFDI

* Datos obligatorios

RFC del emisor	Nombre o razón social del emisor	RFC del receptor	Nombre o razón social del receptor
MCB850101L21	MUNICIPIO DE CHILPANCINGO DE LOS BRAVO	SFA830301521	SECRETARÍA DE FINANZAS Y ADMINISTRACIÓN DEL ESTADO DE GUERRERO.
Folio fiscal	Fecha de expedición	Fecha certificación SAT	PAC que certificó
E9DB47BC-0A96-4C5F-B9B9-60A8CA46C19	2020-08-17T14:19:01	2020-08-17T14:55:08	SAT970701NN3
Total del CFDI	Efecto del comprobante	Estado CFDI	Estatus de cancelación
\$671,360.56	Ingreso	Vigente	Cancelable con aceptación

Imprimir

Enlaces

- [Declaración de Accesibilidad \(https://www.gob.mx/accesibilidad\)](https://www.gob.mx/accesibilidad)
- [Política de privacidad \(https://www.gob.mx/privacidad\)](https://www.gob.mx/privacidad)

- [Términos y Condiciones \(https://www.gob.mx/terminos\)](https://www.gob.mx/terminos)
- [Marco Jurídico \(http://www.ordenjuridico.gob.mx\)](http://www.ordenjuridico.gob.mx)
- [Portal de Obligaciones de Transparencia \(http://portaltransparencia.gob.mx\)](http://portaltransparencia.gob.mx)
- [Sistema Infomex \(https://www.infomex.org.mx/gobiernofederal/home.action\)](https://www.infomex.org.mx/gobiernofederal/home.action)
- [INAI \(http://inicio.ifai.org.mx/SitePages/ifai.aspx\)](http://inicio.ifai.org.mx/SitePages/ifai.aspx)
- [Mapa de sitio \(https://www.gob.mx/sitemap\)](https://www.gob.mx/sitemap)

¿Qué es gob.mx?

Es el portal único de trámites, información y participación ciudadana. [Leer más \(https://www.gob.mx/que-es-gobmx\)](https://www.gob.mx/que-es-gobmx)

- [English \(https://www.gob.mx/en/index\)](https://www.gob.mx/en/index)
- [Temas \(https://www.gob.mx/temas\)](https://www.gob.mx/temas)
- [Reformas \(http://reformas.gob.mx\)](http://reformas.gob.mx)

Contacto

Mesa de ayuda: dudas e información
gobmx@funcionpublica.gob.mx

[Denuncia contra servidores públicos \(https://www.gob.mx/tramites/ficha/presentacion-de-quejas-y-denuncias-en-la-sfp/SFP54\)](https://www.gob.mx/tramites/ficha/presentacion-de-quejas-y-denuncias-en-la-sfp/SFP54)

Mantente informado. Suscríbete.



Síguenos en

<https://www.facebook.com/gobmx> <https://twitter.com/gobmx>

RFC emisor: MCB850101L21
Nombre emisor: MUNICIPIO DE CHILPANCINGO DE LOS BRAVO
Folio: 0445
RFC receptor: SFA830301521
Nombre receptor: SECRETARÍA DE FINANZAS Y ADMINISTRACIÓN DEL ESTADO DE GUERRERO.
Uso CFDI: Por definir

Folio fiscal: 502E3275-DECC-49AB-BD86-2D9507005097
No. de serie del CSD: 00001000000412357002
Serie: B
Código postal, fecha y hora de emisión: 39000 2020-08-17 14:16:13
Efecto de comprobantes: Ingreso
Régimen fiscal: Personas Morales con Fines no Lucrativos

Conceptos

Clave del producto y/o servicio	No. identificación	Cantidad	Clave de unidad	Unidad	Valor unitario	Importe	Descuento	No. de pedimento	No. de cuenta predial
01010101		1	MON	MES	427000.00	427000.00			
Descripción: PARTICIPACIONES FEDERALES A MUNICIPIOS (FONDO GENERAL), CORRES PONDIENTES AL DÍA 14 DE AGOSTO DE 2020.									

Moneda: Paso Mexicano
Forma de pago: Transferencia electrónica de fondos (incluye SPEI)
Método de pago: Pago en una sola exhibición
Condiciones de pago: CONTADO

Subtotal \$ 427,000.00
Total \$ 427,000.00

Sello digital del CFDI:

W1lJ2tgTnYipsLucYr8bs2ekEKUU7EwyMWQOqQ0DIHBI6iqtTSBG5/hUwqtcutkAvasGYwMkjRbHP4LtwZTQal8s+KaHiyasD9qu6qUrJ18kit1PWAZWv58SnA+LIUkrvelcTMY1Pad6XGtfb2bYWzuGzk+3LI7Oh51BQ+EOLTSm+u72FD12p2UxlrZJy6AUxXCIFQP2jnU5rH+AW1lbpSQ5cBh2CUqS6ITfgWmdPjldC00fwWxYas6+CyWfDMCZGQCld8dzX0XBVTYIT/9wCDZxjeFAhyR1NWsTelIGUZhV0wex7uh0rp5RhdBMYmE4CMcPJSjk+cifoA==

Sello digital del SAT:

Gtb/3eHA3Who0kk7UgQwNJu+v7MA/Pp60IKgJZQ4C5XjuudWFQU8QR/seXbO542lo1nu0Bi3ATgsi93iO+JFX15Xj4xXrA0C/H2jgfk5BTgucvSg48YbxZJmLk5eDa93LAE1Goby4gqFui/vT oezFA9Rvf5N4ZZcNwQudwuUuvjplhoyNEIKWtpdFJj0CNQq6e74re4OLxn2zJcdNh/13z+/nfStAnQjemaJhldSEITeuFSY8/ZeOrlyqQqq434tzG648WmaNovEgRiv1grivUPCjmOuDcVsOpUnP24BRAu87wNHjzhjzckE+HkSiuUibPnkcbrf5qcHPw==

Cadena Original del complemento de certificación digital del SAT:

||1.1|502E3275-DECC-49AB-BD86-2D9507005097|2020-08-17T14:54:09|SAT970701NN3|W1lJ2tgTnYipsLucYr8bs2ekEKUU7EwyMWQOqQ0DIHBI6iqtTSBG5/hUwqtcutkAvasGYwMkjRbHP4LtwZTQal8s+KaHiyasD9qu6qUrJ18kit1PWAZWv58SnA+LIUkrvelcTMY1Pad6XGtfb2bYWzuGzk+3LI7Oh51BQ+EOLTSm+u72FD12p2UxlrZJy6AUxXCIFQP2jnU5rH+AW1lbpSQ5cBh2CUqS6ITfgWmdPjldC00fwWxYas6+CyWfDMCZGQCld8dzX0XBVTYIT/9wCDZxjeRAhyR1NWsTelIGUZhV0wex7uh0rp5RhdBMYmE4CMcPJSjk+cifoA==|00001000000504465028||

RFC del proveedor de certificación: SAT970701NN3 **Fecha y hora de certificación:** 2020-08-17 14:54:09
No. de serie del certificado SAT 00001000000504465028



[⌂ \(http://www.gob.mx/\)](http://www.gob.mx/) inicio

Verificación de comprobantes fiscales digitales por internet

A través de esta opción, usted podrá verificar si el comprobante fue certificado por el SAT

Folio fiscal*:

RFC emisor*:

RFC receptor*:



Proporcione los dígitos de la imagen*:

Verificar CFDI

* Datos obligatorios

RFC del emisor	Nombre o razón social del emisor	RFC del receptor	Nombre o razón social del receptor
MCB850101L21	MUNICIPIO DE CHILPANCINGO DE LOS BRAVO	SFA830301521	SECRETARÍA DE FINANZAS Y ADMINISTRACIÓN DEL ESTADO DE GUERRERO.
Folio fiscal	Fecha de expedición	Fecha certificación SAT	PAC que certificó
502E3275-DECC-49AB-BD86-2D9507005097	2020-08-17T14:16:13	2020-08-17T14:54:09	SAT970701NN3
Total del CFDI	Efecto del comprobante	Estado CFDI	Estatus de cancelación
\$427,000.00	Ingreso	Vigente	Cancelable con aceptación

Imprimir

Enlaces

- [Declaración de Accesibilidad \(https://www.gob.mx/accesibilidad\)](https://www.gob.mx/accesibilidad)
- [Política de privacidad \(https://www.gob.mx/privacidad\)](https://www.gob.mx/privacidad)
- [Términos y Condiciones \(https://www.gob.mx/terminos\)](https://www.gob.mx/terminos)
- [Marco Jurídico \(http://www.ordenjuridico.gob.mx\)](http://www.ordenjuridico.gob.mx)
- [Portal de Obligaciones de Transparencia \(http://portaltransparencia.gob.mx\)](http://portaltransparencia.gob.mx)
- [Sistema Infomex \(https://www.infomex.org.mx/gobierno/federal/home.action\)](https://www.infomex.org.mx/gobierno/federal/home.action)
- [INAI \(http://inicio.ifai.org.mx/SitePages/ifai.aspx\)](http://inicio.ifai.org.mx/SitePages/ifai.aspx)
- [Mapa de sitio \(https://www.gob.mx/sitemap\)](https://www.gob.mx/sitemap)

¿Qué es gob.mx?

Es el portal único de trámites, información y participación ciudadana. [Leer más \(https://www.gob.mx/que-es-gobmx\)](https://www.gob.mx/que-es-gobmx)

- [English \(https://www.gob.mx/en/index\)](https://www.gob.mx/en/index)
- [Temas \(https://www.gob.mx/temas\)](https://www.gob.mx/temas)
- [Reformas \(http://reformas.gob.mx\)](http://reformas.gob.mx)

Contacto

Mesa de ayuda: dudas e información
gobmx@funcionpublica.gob.mx

[Denuncia contra servidores públicos \(https://www.gob.mx/tramites/ficha/presentacion-de-quejas-y-denuncias-en-la-sfp/SFP54\)](https://www.gob.mx/tramites/ficha/presentacion-de-quejas-y-denuncias-en-la-sfp/SFP54)

Mantente informado. Suscríbete.



Síguenos en

<https://www.facebook.com/gobmx> <https://twitter.com/gobmx>



RFC emisor: MCB850101L21
Nombre emisor: MUNICIPIO DE CHILPANCINGO DE LOS BRAVO
Folio: 0444
RFC receptor: SFA830301521
Nombre receptor: SECRETARÍA DE FINANZAS Y ADMINISTRACIÓN DEL ESTADO DE GUERRERO.
Uso CFDI: Por definir

Folio fiscal: EE915375-403A-466D-8B4D-3817FDFFFEF4
No. de serie del CSD: 00001000000412357002
Serie: B
Código postal, fecha y hora de emisión: 39000 2020-08-17 14:05:47
Efecto de comprobante: Ingreso
Régimen fiscal: Personas Morales con Fines no Lucrativos

Conceptos

Clave del producto y/o servicio	No. identificación	Cantidad	Clave de unidad	Unidad	Valor unitario	Importe	Descuento	No. de pedimento	No. de cuenta predial
01010101		1	MON	MES	802628.00	802628.00			
Descripción: PARTICIPACIONES FEDERALES A MUNICIPIOS (FONDO GENERAL), CORRES PONDIENTES AL DÍA 14 DE AGOSTO DE 2020.									

Moneda: Peso Mexicano **Subtotal** \$ 802,628.00
Forma de pago: Transferencia electrónica de fondos (incluye SPEI) **Total** \$ 802,628.00
Método de pago: Pago en una sola exhibición
Condiciones de pago: CONTADO

Sello digital del CFDI:

fPQsGoAC7xjC3+jcBSX5TZocZQ+MZJ8M1Qaq5ZokNaPGhpZnsHGeYByEBR8N82TheCPRf+8B7dKwOreyOxGnjU9AKKvSkZ4ZBlz1ghQfUzE4ebnbn4o5DFNs983nPeUgJ+72Pxs6lvim6mmey2rMuILNWq4qe0E3x4APoybEj3+UpQ7ib52U4K+PqhWotWat+Srs6FhqjlrmsN8Xrbhvaqw9bDWHp0k/5Sa08UqrdbUMaww9onh2y18qpLvPRJLRu4NQRYBnvxOSqtwkGp5IVnD2RCw0v3vRoo8pH9mG0tul/3i+EhyAFUIHjhV3L/4YZf1K6dKvp1gyN/DD3Nw==

Sello digital del SAT:

F6OZADQhYzyoQoq9e00gNkygXCNUaTCtpzm0Bx0K/w+emuJjP SXiUxK/xfAnsF/AXPKuBVSLkZ77vND3nj3JY+e7ftBX2U/i4cyC68CWGsF46dfplkJja8Kka48Y/SXri3ySxEwqylHrbjC+ZcJTDX1JsXklFYSGwnbQn9ehb3iup5xQCNIJWwflcaj3QX9N4VkvGk7+Kg99LOKYUwqXOFw50J4JldvYSKLFHox51laAAJfL5sQ0y7UX3SVDJAEWnPCLMps8EzHr3GjllHRQcWuHd1p3wzdyHQYavZnKkdFpVvXGRiepkK3fXF5FyVUJn5pU2W2uusA==



Cadena Original del complemento de certificación digital del SAT:

||1.1|EE915375-403A-466D-8B4D-3817FDFFFEF4|2020-08-17T14:52:49|SAT970701NN3|fPQsGoAC7xjC3+jcBSX5TZocZQ+MZJ8M1Qaq5ZokNaPGhpZnsHGeYByEBR8N82TheCPRf+8B7dKwOreyOxGnjU9AKKvSkZ4ZBlz1ghQfUzE4ebnbn4o5DFNs983nPeUgJ+72Pxs6lvim6mmey2rMuILNWq4qe0E3x4APoybEj3+UpQ7ib52U4K+PqhWotWat+Srs6FhqjlrmsN8Xrbhvaqw9bDWHp0k/5Sa08UqrdbUMaww9onh2y18qpLvPRJLRu4NQRYBnvxOSqtwkGp5IVnD2RCw0v3vRoo8pH9mG0tul/3i+EhyAFUIHjhV3L/4YZf1K6dKvp1gyN/DD3Nw==|00001000000504465028||

RFC del proveedor de certificación: SAT970701NN3 **Fecha y hora de certificación:** 2020-08-17 14:52:49
No. de serie del certificado SAT 00001000000504465028

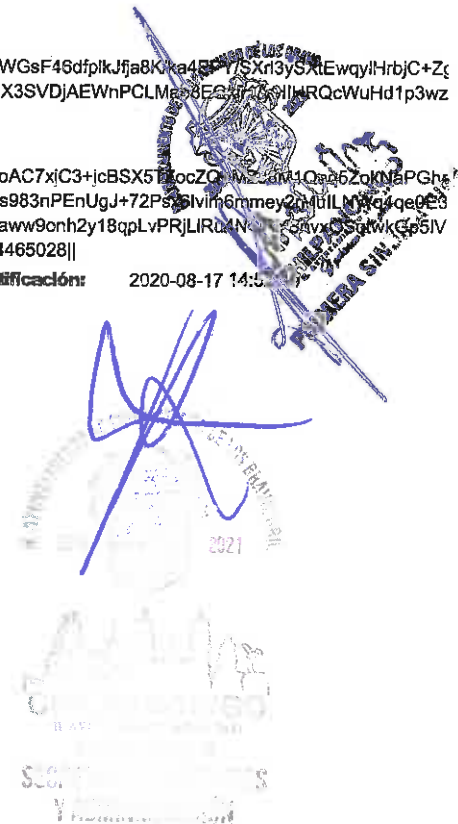

 (<http://www.gob.mx/>) Inicio

Verificación de comprobantes fiscales digitales por internet

A través de esta opción, usted podrá verificar si el comprobante fue certificado por el SAT

Folio fiscal*:

RFC emisor*:

RFC receptor*:



Proporcione los dígitos de la imagen*:

Verificar CFDI

* Datos obligatorios

RFC del emisor	Nombre o razón social del emisor	RFC del receptor	Nombre o razón social del receptor
MCB850101L21	MUNICIPIO DE CHILPANCINGO DE LOS BRAVO	SFA830301521	SECRETARÍA DE FINANZAS Y ADMINISTRACIÓN DEL ESTADO DE GUERRERO.
Folio fiscal	Fecha de expedición	Fecha certificación SAT	PAC que certificó
EE915375-403A-466D-8B4D-3817FDFFFEF4	2020-08-17T14:05:47	2020-08-17T14:52:49	SAT970701NN3
Total del CFDI	Efecto del comprobante	Estado CFDI	Estatus de cancelación
\$802,628.00	Ingreso	Vigente	Cancelable con aceptación

Imprimir

Enlaces

- [Declaración de Accesibilidad \(https://www.gob.mx/accesibilidad\)](https://www.gob.mx/accesibilidad)
- [Política de privacidad \(https://www.gob.mx/privacidad\)](https://www.gob.mx/privacidad)
- [Términos y Condiciones \(https://www.gob.mx/terminos\)](https://www.gob.mx/terminos)
- [Marco Jurídico \(http://www.ordenjuridico.gob.mx\)](http://www.ordenjuridico.gob.mx)
- [Portal de Obligaciones de Transparencia \(http://portaltransparencia.gob.mx\)](http://portaltransparencia.gob.mx)
- [Sistema Infomex \(https://www.infomex.org.mx/gobiernofederal/home.action\)](https://www.infomex.org.mx/gobiernofederal/home.action)
- [INAI \(http://inicio.ifai.org.mx/SitePages/Ifai.aspx\)](http://inicio.ifai.org.mx/SitePages/Ifai.aspx)
- [Mapa de sitio \(https://www.gob.mx/sitemap\)](https://www.gob.mx/sitemap)

¿Qué es gob.mx?

Es el portal único de trámites, información y participación ciudadana. [Leer más \(https://www.gob.mx/que-es-gobmx\)](https://www.gob.mx/que-es-gobmx)

- [English \(https://www.gob.mx/en/index\)](https://www.gob.mx/en/index)
- [Temas \(https://www.gob.mx/temas\)](https://www.gob.mx/temas)
- [Reformas \(http://reformas.gob.mx\)](http://reformas.gob.mx)

Contacto

Mesa de ayuda: dudas e información
gobmx@funcionpublica.gob.mx

[Denuncia contra servidores públicos \(https://www.gob.mx/tramites/ficha/presentacion-de-quejas-y-denuncias-en-la-sfp/SFP54\)](https://www.gob.mx/tramites/ficha/presentacion-de-quejas-y-denuncias-en-la-sfp/SFP54)

Mantente informado. Suscríbete.

usuario@ejemplo.com



Síguenos en

<https://www.facebook.com/gobmx> <https://twitter.com/gobmx>

GOBIERNO DEL ESTADO DE GUERRERO SECRETARIA DE FINANZAS Y ADMINISTRACION
SUBSECRETARIA DE INGRESOS

A 155891

Contribuyente 2015 - 2021 RFC MCB890101L21 **NOS NECESITA A TODOS** A20 155891
Nombre MUNICIPIO DE CHILPANCINGO DE LOS BRAVO
Dirección P.O. BOX 125, CONGRESO DE ANAHUAC S/N, CHILPANCINGO DE LOS BRAVO GUERRERO, C.P. 39000
Concepto RECUPERACION A FAVOR DEL GOBIERNO DEL ESTADO POR EL PAGO DEL I.T.R. ANTE EL S.A.T., CTA. 65505082175

Ingreso	Descripción	Cantidad	Importe unitario	Importe
88900	CUENTAS POR COBRAR AYUNTAMIENTO	1.00	\$ 802,628.00	\$ 802,628.00



SECRETARIA DE FINANZAS Y ADMINISTRACION

DIRECCION GENERAL DE TESORERIA CHILPANCINGO GRO

(** OCHOCIENTOS DOS MIL SEISCIENTOS VEINTIOCHO PESOS 00/100 M.N.) Total \$ 802,628.00
8A9881AF8JMM8JMC77353PTRQ7C22UUUUU
CLAVE FARA GENERAR SU CFDI CU/WHLAPW Caja 418 Cajero MFEANTAL Fecha de emisión 18/08/2020 11:28:26



H. AYUNTAMIENTO MUNICIPAL DE CHILPANCINGO, GRO.

SECRETARIA DE FINANZAS Y ADMINISTRACION

GASTO CORRIENTE

CHILPANCINGO

PÓLIZA DE INGRESOS
(DI-2) NO. 39

PROGRAMA: GASTO CORRIENTE
 FECHA: 19/ago/20
 REFERENCIA: / O-I No. 1 Fecha: (01/ene/20) /
 BENEFICIARIO: MUNICIPIO DE CHILPANCINGO DE LOS BRAVO, GUERRERO
 CONCEPTO: REGISTRO DE PARTICIPACIONES FEDERALES A MUNICIPIOS AL RAMO XXVIII (FONDO DE ESTABILIZACIEN DE LOS INGRESOS DE LAS ENTIDADES FEDERATIVAS FEIEF) CORRESPONDIENTE AL DÍA 19 DE AGOSTO DE 2020

C U E N T A	DESCRIPCIÓN (CRI)	MONTO
1 8 1 0 1 0 5	FONDO DE ESTABILIZACION EN LA ENT. FEDERATIVAS (FEIEF) UNIDAD ADMINISTRATIVA: DIRECCION DE INGRESOS FUENTE DE FINANCIAMIENTO: 15 - RECURSOS FEDERALES	5,081,254.61

Monto total

5,081,254.61

C U E N T A	PLAN DE CUENTAS (CONTABILIDAD)	DEBE	HABER
4 2 1 1 1 0 0 8 0 0 1 0 0 1 0 0 5	FONDO DE ESTABILIZACION EN LA ENT. FEDERATIVAS (FEIEF)		5,081,254.61
1 1 2 2 5 0 2 1 0 2 3 0 0 2	PARTICIPACIONES FEDERALES	5,081,254.61	
1 1 2 2 5 0 2 1 0 2 3 0 0 2	PARTICIPACIONES FEDERALES		5,081,254.61
1 1 1 2 1 0 2 1 0 2 7 0 0 3 0 0 2	CTA No. 135547783	5,081,254.61	

Sumas iguales

10,162,509.22

10,162,509.22

C U E N T A	PLAN DE CUENTAS (PRESUPUESTO)	DEBE	HABER
8 1 2	LEY DE INGRESOS POR EJECUTAR	5,081,254.61	
8 1 4	LEY DE INGRESOS DEVENGADA		5,081,254.61
8 1 4	LEY DE INGRESOS DEVENGADA	5,081,254.61	
8 1 5	LEY DE INGRESOS RECAUDADA		5,081,254.61

ELABORO

C.P. LETICIA BARRAGAN SALAZAR
RESPONSABLE DE PROGRAMA

REVISO

L.C. NETZAHUALCOYOTL LOPEZ MARTINEZ
DIRECTOR DE CUENTA PUBLICA

AUTORIZO

M.A. WILIBARDO VALENTE PASTOR
SECRETARIO DE FINANZAS Y ADMINISTRACION

Capturado por: LETICIA Última modificación por: LETICIA



H. AYUNTAMIENTO MUNICIPAL DE CHILPANCINGO, GRO.

SECRETARIA DE FINANZAS Y ADMINISTRACION

GASTO CORRIENTE



PÓLIZAS DE AGOSTO DE 2020

POLIZA No. 39 TIPO: B DEL DIA 19 AGOSTO 2020

C U E N T A	PLAN DE CUENTAS (CONTABILIDAD)	DEBE	HABER
1 1 1 2	BANCOS/TESORERÍA		
1 1 1 2 1 021 027 003 002	CTA No. 135547783		
N/P			
1		5,081,254.61	
		5,081,254.61	

C U E N T A	PLAN DE CUENTAS (CONTABILIDAD)	DEBE	HABER
1 1 2 2	CUENTAS POR COBRAR A CORTO		
1 1 2 2 5 021 023 002	PARTICIPACIONES FEDERALES		
N/P			
2		5,081,254.61	
3			5,081,254.61
		5,081,254.61	5,081,254.61

C U E N T A	PLAN DE CUENTAS (CONTABILIDAD)	DEBE	HABER
4 2 1 1	PARTICIPACIONES		
4 2 1 1 1 008 001 001 005	FONDO DE ESTABILIZACION EN LA ENT. FEDERATIVAS (FEIEF)		
N/P			
4			5,081,254.61
			5,081,254.61

FOLIO: 01720135547783

INFORMACION DEL CLIENTE

RAZON SOCIAL MUNICIPIO DE CHILPANCINGO DE LOS BRAVO
 RFC MCB850101L21
 CALLE ANDADOR 1ER CONGRESO DE ASN
 COLONIA COL. COL. CHILPANCINGO DE LOS BRAVOS CENTRO
 C.P. 39000 GUERRERO

DATOS GENERALES:
 DENOMINACION CUENTA:
 LUGAR Y FECHA DE EMISION: CIUDAD DE MEXICO 2020-09-02T12:36:16
 SUCURSAL ORIGEN 0172 TSF CORPORATIVO EKT

RESUMEN

SALDO INICIAL DEL PERIODO	414,079.80	SALDO PROMEDIO	3,225,438.29
DEPOSITOS/ABONOS (+)	29,848,448.89	TASA BRUTA	0.2253%
INTERESES DEVENGADOS EN EL PERIODO	625.95	DIAS TRANSCURRIDOS	31
RETIROS/CARGOS (-)	30,096,842.14	ISR RETENIDO	0.00
COMISIONES COBRADAS (-)	0.00	TOTAL DE IMPUESTOS RETENIDOS	0.00
VA SOBRE COMISIONES COBRADAS	0.00		
SALDO FINAL	165,686.35		

SALDO INICIAL: 414,079.80

GAT Nominal:	0.00	antes de impuestos
GAT Real:	0.00	antes de impuestos
Tasa de interés:	0.00	
Comisiones cobradas:	0.00	



SALDO FINAL: 165,686.35

DETALLE DE MOVIMIENTOS REALIZADOS

PAG. 1

FECHA	No MOVIMIENTO	CONCEPTO	CARGO	ABONO	SALDO
2020/08/01		SALDO INICIAL DEL PERIODO			414,079.60
2020/08/02	78	ABONO LIQUIDACION INTERESES		821.51	414,901.11
2020/08/03	79	Pago Cheque Propio MN.:0000009 Retiro por Cobro de Cheque M.N. No: 0000009	8,002.00		406,899.11
2020/08/03	80	TRANSPERENCIA SPEI A SU FAVOR EMISOR: SANTANDER CUENTA: 014260655079098936 NOM ORIGI: MUNICIPIO DE CHILPANCINGO DE LOS BRAVO RASTREO: 2020080340014 BET0000481352650 REP: 8135265		505,540.34	912,439.45

FECHA	No MOVIMIENTO	CONCEPTO	CARGO	ABONO	SALDO
		DATO NO VERIFICADO POR ESTA INSTITUCION. RASTREO: 200817012045877761I REF: 0170820 CONCEPTO: PAG NOM FUNC GC 1RA AGO 20 BBVA LI			
2020/08/17	135	ORDEN DE TRANSFERENCIA SPEI RECEPTOR: BANAMEX NOM BENEF: MPIO DE CHILPANCIINGO DATO NO VERIFICADO POR ESTA INSTITUCION. RASTREO: 200817012045885181I REF: 0170820 CONCEPTO: PAG NOM FUNC GC 1RA AGO 20 BBVA LI	77,460.00		188,790.02
2020/08/17	136	ORDEN DE TRANSFERENCIA SPEI RECEPTOR: SANTANDER NOM BENEF: MPIO DE CHILPANCIINGO DATO NO VERIFICADO POR ESTA INSTITUCION. RASTREO: 200817012045891164I REF: 0170820 CONCEPTO: PAG NOM FUNC GC 1RA AGO 20 SANTANDER LI	82,000.00		106,790.02
2020/08/17	137	ORDEN DE TRANSFERENCIA SPEI RECEPTOR: HSBC NOM BENEF: MPIO DE CHILPANCIINGO DATO NO VERIFICADO POR ESTA INSTITUCION. RASTREO: 200817012045896230I REF: 0170820 CONCEPTO: PAG NOM FUNC GC 1RA AGO 20 HSBC LI	38,000.00		68,790.02
2020/08/17	138	ORDEN DE TRANSFERENCIA SPEI RECEPTOR: AFIRME NOM BENEF: MPIO DE CHILPANCIINGO DATO NO VERIFICADO POR ESTA INSTITUCION. RASTREO: 200817012045900430I REF: 0170820 CONCEPTO: PAG NOM FUNC GC 1RA AGO 20 AFIRME LI	53,000.00		15,790.02
2020/08/17	139	ORDEN DE TRANSFERENCIA SPEI RECEPTOR: SCOTIABANK NOM BENEF: MPIO DE CHILPANCIINGO DATO NO VERIFICADO POR ESTA INSTITUCION. RASTREO: 200817012045903856I REF: 0170820 CONCEPTO: PAG NOM FUNC GC 1RA AGO 20 SCOTIABANK LI	5,000.00		10,790.02
2020/08/19	140	TRANSFERENCIA SPEI A SU FAVOR EMISOR: SANTANDER CUENTA: 014260655080613533 NOM ORIGI: SECRETARIA DE FINANZAS Y ADMINISTRACION RASTREO: 2020081940014 BET0000476251650 REF: 7625165 CONCEPTO: FEIEF CHILPANCIINGO DE LOS BRAVO		5,081,254.61	5,092,044.63
2020/08/19	141	ORDEN DE TRANSFERENCIA SPEI RECEPTOR: BANORTE NOM BENEF: MPIO DE CHILPANCIINGO DATO NO VERIFICADO POR ESTA INSTITUCION. RASTREO: 200819012050367303I REF: 0190820 CONCEPTO: PAG NOM FUNC GC 1RA AGO L2 BANAMEX Línea Azteca, desde la Ciudad de México al 5447-8810	15,000.00		5,077,044.63

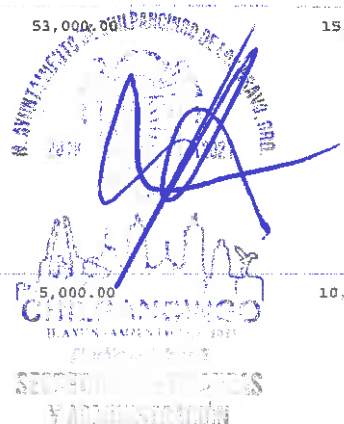
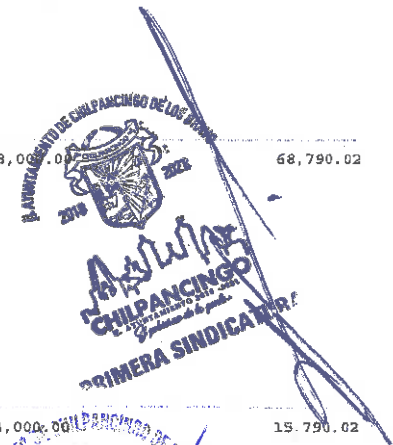

2020/08/19

5,081,254.61

RFC emisor:	MCB850101L21	Folio fiscal:	3A7438F6-22F7-4DA8-86DE-1543BCA157A8
Nombre emisor:	MUNICIPIO DE CHILPANCINGO DE LOS BRAVO	No. de serie del CSD:	00001000000412357002
Folio:	0448	Serie:	B
RFC receptor:	SFA830301521	Código postal, fecha y hora de emisión:	39000 2020-08-19 15:57:04
Nombre receptor:	SECRETARÍA DE FINANZAS Y ADMINISTRACIÓN DEL ESTADO DE GUERRERO.	Efecto de comprobante:	Ingreso
Uso CFDI:	Por definir	Régimen fiscal:	Personas Morales con Fines no Lucrativos

Conceptos

Clave del producto y/o servicio	No. identificación	Cantidad	Clave de unidad	Unidad	Valor unitario	Importe	Descuento	No. de pedimento	No. de cuenta predial
01010101		1	MON	MES	5081254.61	5081254.61			
Descripción	PARTICIPACIONES FEDERALES A MUNICIPIOS (FONDO DE ESTABILIZACIÓN DE LOS INGRESOS DE LAS ENTIDADES FEDERATIVAS "FEIEF"), CORRESPONDIENTES AL DÍA 19 DE AGOSTO DE 2020.								

Moneda:	Peso Mexicano	Subtotal	\$ 5,081,254.61
Forma de pago:	Transferencia electrónica de fondos (incluye SPEI)	Total	\$ 5,081,254.61
Método de pago:	Pago en una sola exhibición		
Condiciones de pago:	CONTADO		

Sello digital del CFDI:

aWRxRU1vg9v/GvnmzHiUeWMIlgm0u5t7Alrj8WOdvvSfF5Tnb8wzfXxX/DKTktpT2alcNTC8oBmAHCDdnc20T1YZT4y0FxaAJYIQQ1L4uoVcSCARhyJ4b5acAphsOWCm6UdrIJs3g/z0eO2tHK1Mhep+AULBGk/BGu7jx5dtGRxq580s3m8er9O3q1PNGq8TCUV7e9sGih25gW+75P8uwtX876Bxq+7oUsJPuc/qGjt6iBtzGENoOJaYMZyVAmU6SszJXNlghrFIV5yW8mBIVhu3qniF64N/xTeWQ0IK2+PTZqTYhY0LGt69CGNJNDB7Y6iD+1Gv5pF9Ms1mOn1w==

Sello digital del SAT:

IQTfR4NwBHONUo7qLQxvatdwBn8C58cWjpyazObgLUgukmubizI75gMomX7mJrXCAA1HynqftdzyR/nj56sXGQp0deSAaewKISMTZqtEFrroX/JVfo7dlaHoshQ9V5Ww07WZ97to55kGLXhYzLVpVnBhYLYfyZm0WnxoWaeS7heRp5hGm5YfExPcFBuj6AxyzLDfys0Ov+oAmzFrAbPuOOQCRBBKnp0hhhPyIRRSAPT56xztI+y46mRhTTx+pyVQjWtgnLkAAwMA5aH1nJl04TWF5W/KytdBMNy1+0/cf3m+Soew+5x9+yI5388wLmgP4EVIT6KKly+rUAAOIQ==

Cadena Original del complemento de certificación digital del SAT:

||1.1|3A7438F6-22F7-4DA8-86DE-1543BCA157A8|2020-08-19T16:34:29|SAT970701NN3|aWRxRU1vg9v/GvnmzHiUeWMIlgm0u5t7Alrj8WOdvvSfF5Tnb8wzfXxX/DKTktpT2alcNTC8oBmAHCDdnc20T1YZT4y0FxaAJYIQQ1L4uoVcSCARhyJ4b5acAphsOWCm6UdrIJs3g/z0eO2uHK1Mhep+AULBGk/BGu7j5dtGRxq580s3m8er9O3q1PNGq8TCUV7e9sGih25gW+75P8uwtX876Bxq+7oUsJPuc/qGjt6iBtzGENoOJaYMZyVAmU6SszJXNlghrFIV5yW8mBIVhu3qniF64N/xTeWQ0IK2+PTZqTYhY0LGt69CGNJNDB7Y6iD+1Gv5pF9Ms1mOn1w==|00001000000504465028||

RFC del proveedor de certificación: SAT970701NN3 **Fecha y hora de certificación:** 2020-08-19 16:34:29
No. de serie del certificado SAT 00001000000504465028

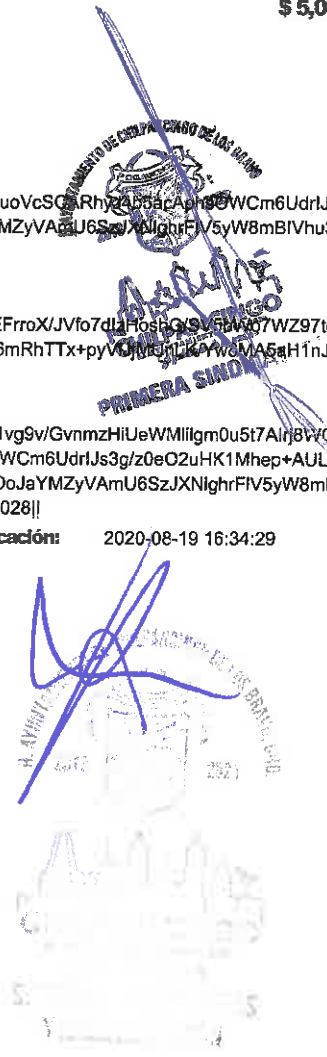

[⌂ \(http://www.gob.mx/\)](http://www.gob.mx/) Inicio

Verificación de comprobantes fiscales digitales por internet

A través de esta opción, usted podrá verificar si el comprobante fue certificado por el SAT

Folio fiscal*:

RFC emisor*:

RFC receptor*:



Proporcione los dígitos de la imagen*:

Verificar CFDI

* Datos obligatorios

RFC del emisor	Nombre o razón social del emisor	RFC del receptor	Nombre o razón social del receptor
MCB850101L21	MUNICIPIO DE CHILPANCINGO DE LOS BRAVO, GUERRERO	XAXX010101000	PUBLICO EN GENERAL
Folio fiscal	Fecha de expedición	Fecha certificación SAT	PAC que certificó
0F111EAE-AD22-40C6-B633-92473325F42D	2020-09-01T12:48:34	2020-09-01T12:55:15	AUR100128NN3
Total del CFDI	Efecto del comprobante	Estado CFDI	Estatus de cancelación
\$35,160.00	Ingreso	Vigente	Cancelable sin aceptación

Imprimir

Enlaces

- [Declaración de Accesibilidad \(https://www.gob.mx/accesibilidad\)](https://www.gob.mx/accesibilidad)
- [Política de privacidad \(https://www.gob.mx/privacidad\)](https://www.gob.mx/privacidad)
- [Términos y Condiciones \(https://www.gob.mx/terminos\)](https://www.gob.mx/terminos)
- [Marco Jurídico \(http://www.ordenjuridico.gob.mx\)](http://www.ordenjuridico.gob.mx)
- [Portal de Obligaciones de Transparencia \(http://portaltransparencia.gob.mx\)](http://portaltransparencia.gob.mx)
- [Sistema Infomex \(https://www.infomex.org.mx/gobiernofederal/home.action\)](https://www.infomex.org.mx/gobiernofederal/home.action)
- [INAI \(http://inicio.ifai.org.mx/SitePages/ifai.aspx\)](http://inicio.ifai.org.mx/SitePages/ifai.aspx)
- [Mapa de sitio \(https://www.gob.mx/sitemap\)](https://www.gob.mx/sitemap)

¿Qué es gob.mx?

Es el portal único de trámites, información y participación ciudadana. [Leer más \(https://www.gob.mx/que-es-gobmx\)](https://www.gob.mx/que-es-gobmx)

- [English \(https://www.gob.mx/en/index\)](https://www.gob.mx/en/index)
- [Temas \(https://www.gob.mx/temas\)](https://www.gob.mx/temas)
- [Reformas \(http://reformas.gob.mx\)](http://reformas.gob.mx)

Contacto

Mesa de ayuda: dudas e información
gobmx@funcionpublica.gob.mx

[Denuncia contra servidores públicos \(https://www.gob.mx/tramites/ficha/presentacion-de-quejas-y-denuncias-en-la-sfp/SFP54\)](https://www.gob.mx/tramites/ficha/presentacion-de-quejas-y-denuncias-en-la-sfp/SFP54)

Mantente informado. Suscríbete.

usuario@ejemplo.com



Síguenos en

<https://www.facebook.com/gobmx> <https://twitter.com/gobmx>



H. AYUNTAMIENTO MUNICIPAL DE CHILPANCINGO, GRO.

SECRETARIA DE FINANZAS Y ADMINISTRACION

GASTO CORRIENTE

CHILPANCINGO

PÓLIZA DE INGRESOS
(DI-2) NO. 40

PROGRAMA: GASTO CORRIENTE
 FECHA: 24/ago/20
 REFERENCIA: / O-I No. 1 Fecha: (01/ene/20) /
 BENEFICIARIO: MUNICIPIO DE CHILPANCINGO DE LOS BRAVO, GUERRERO
 CONCEPTO: REGISTRO DE LAS PARTICIPACIONES FEDERALES A MUNICIPIOS, CORRESPONDIENTE AL RAMO XXVIII AL DÍA 24 DE AGOSTO DE 2020

C U E N T A	DESCRIPCIÓN (CRI)	MONTO
181010101	FONDO GENERAL DE PARTICIPACIONES UNIDAD ADMINISTRATIVA: DIRECCION DE INGRESOS FUENTE DE FINANCIAMIENTO: 15 - RECURSOS FEDERALES	4,678,345.01
181010102	IMPUESTO SOBRE AUTOMOVILES NUEVOS (I.S.A.N) UNIDAD ADMINISTRATIVA: DIRECCION DE INGRESOS FUENTE DE FINANCIAMIENTO: 15 - RECURSOS FEDERALES	39,746.63
181010103	IMPUESTO SOBRE TENENCIA O USO DE VEHICULOS (TENENCIA) UNIDAD ADMINISTRATIVA: DIRECCION DE INGRESOS FUENTE DE FINANCIAMIENTO: 15 - RECURSOS FEDERALES	133,943.34
1810202	FONDO DE AHORRO PARA CONTINGENCIAS (DESCUENTO FONDO GENERAL) UNIDAD ADMINISTRATIVA: DIRECCION DE INGRESOS FUENTE DE FINANCIAMIENTO: 15 - RECURSOS FEDERALES	671,360.56
1810203	FONDO DE SOLIDARIDAD (DESCUENTO FONDO GENERAL) UNIDAD ADMINISTRATIVA: DIRECCION DE INGRESOS FUENTE DE FINANCIAMIENTO: 15 - RECURSOS FEDERALES	134,272.00
1810204	PRESTAMO P/CONTINGENCIAS FINANCIERAS (DESCUENTO FONDO GENERAL) UNIDAD ADMINISTRATIVA: DIRECCION DE INGRESOS FUENTE DE FINANCIAMIENTO: 15 - RECURSOS FEDERALES	427,000.00
1810215	ISR POR CUENTA DE CAPACH (DESCUENTO FONDO GENERAL) UNIDAD ADMINISTRATIVA: DIRECCION DE INGRESOS FUENTE DE FINANCIAMIENTO: 15 - RECURSOS FEDERALES	802,628.00

Monto total 6,887,295.54

C U E N T A	PLAN DE CUENTAS (CONTABILIDAD)	DEBE	HABER
42111008001001001001	FONDO GENERAL DE PARTICIPACIONES		4,678,345.01
42111008001001001002	IMPUESTO SOBRE AUTOMOVILES NUEVOS		39,746.63
42111008001001001003	IMPUESTO SOBRE TENENCIA O USO DE VEHICULOS		133,943.34
42111008001002002	FONDO DE AHORRO PARA CONTINGENCIAS		671,360.56
42111008001002003	FONDO DE SOLIDARIDAD		134,272.00
42111008001002004	PRESTAMO P/CONTINGENCIAS FINANCIERAS		427,000.00
42111008001002015	ISR POR CUENTA DE CAPACH		802,628.00
11225021027002	PARTICIPACIONES FEDERALES	4,852,034.98	
11225021023002	PARTICIPACIONES FEDERALES	1,608,260.56	
11226	CUENTAS POR COBRAR A ENTIDADES FEDERATIVAS Y MUNICIPIOS	427,000.00	
11225021027002	PARTICIPACIONES FEDERALES		4,852,034.98
11225021023002	PARTICIPACIONES FEDERALES		1,608,260.56
11226	CUENTAS POR COBRAR A ENTIDADES FEDERATIVAS Y MUNICIPIOS		427,000.00
11121021027003002	CTA No. 135547783		
11121021027003002	CTA No. 135547783		

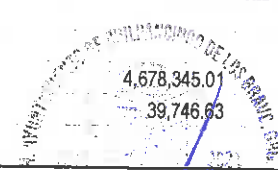

ELABORO

C.P. LETICIA BARRAGAN GALAZAR
RESPONSABLE DE PROGRAMA

REVISO

L.C. NETZAHUALCOYOTL LÓPEZ MARTINEZ
DIRECTOR DE CUENTA PÚBLICA

AUTORIZO

M.A. WILIBALDO VALENTE PASTOR
SECRETARIO DE FINANZAS Y ADMINISTRACION

Capturado por: LETICIA Última modificación por: LETICIA



H. AYUNTAMIENTO MUNICIPAL DE CHILPANCINGO, GRO.

SECRETARIA DE FINANZAS Y ADMINISTRACION

GASTO CORRIENTE

CHILPANCINGO

PÓLIZA DE INGRESOS
(DI-2) NO. 40

PROGRAMA: GASTO CORRIENTE

FECHA: 24/ago/20

C U E N T A	PLAN DE CUENTAS (CONTABILIDAD)	DEBE	HABER
11121021027003002	CTA No. 135547783	133,943.34	
11239021027005	FONDO DE AHORRO	671,360.56	
11239021027006	FONSOL	134,272.00	
11239021027007	PRESTAMO PARA CONTINGENCIAS FINANCIERAS	427,000.00	
11239021027010	DESCUENTOS POR CUENTA DE CAPACH (IMSS E ISR)	802,628.00	

Sumas iguales

13,774,591.08

13,774,591.08

C U E N T A	PLAN DE CUENTAS (PRESUPUESTO)	DEBE	HABER
812	LEY DE INGRESOS POR EJECUTAR	6,887,295.54	
814	LEY DE INGRESOS DEVENGADA		6,887,295.54
814	LEY DE INGRESOS DEVENGADA	6,887,295.54	
815	LEY DE INGRESOS RECAUDADA		6,887,295.54

ELABORO

C.P. LETICIA BARRAGAN SALAZAR
RESPONSABLE DE PROGRAMA

REVISO

L.C. NETZAHUALCOYOTL LOPEZ MARTINEZ
DIRECTOR DE CUENTA PUBLICA

AUTORIZO

M.A. WILIBALDO VALENTE PASTOR
SECRETARIO DE FINANZAS Y ADMINISTRACION

Capturado por: LETICIA

Ultima modificación por: LETICIA

Coram / Póliza

jueves 07 enero 2021 12:01

Página 2 de 2

SECRETARIA

Y ADMINISTRACION

H. AYUNTAMIENTO MUNICIPAL DE CHILPANCINGO, GRO.

SECRETARIA DE FINANZAS Y ADMINISTRACION

GASTO CORRIENTE

PÓLZAS DE AGOSTO DE 2020



POLIZA No. 40 TIPO: 9 DEL DIA 24 AGOSTO 2020			POLIZA No. 40 TIPO: 9 DEL DIA 24 AGOSTO 2020		
CUENTA	PLAN DE CUENTAS (CONTABILIDAD)		CUENTA	PLAN DE CUENTAS (CONTABILIDAD)	
1112	BANCOS/TESORERÍA		1123	DEUDORES DIVERSOS POR COBRAR A	
11121021027003002	CTA No. 135547783		11239021027010	DESCUENTOS POR CUENTA DE CAPACH (
N/P	DEBE	HABER	N/P	DEBE	HABER
1	4,678,345.01		13	802,628.00	
2	39,746.63			902,628.00	
3	133,943.34				
	4,852,034.98				
1122	CUENTAS POR COBRAR A CORTO		4211	PARTICIPACIONES	
11225021023002	PARTICIPACIONES FEDERALES		42111008001001001001	FONDO GENERAL DE PARTICIPACIONES	
N/P	DEBE	HABER	N/P	DEBE	HABER
4	1,608,260.56		14		4,678,345.01
5		1,608,260.56			4,678,345.01
	1,608,260.56	1,608,260.56			
1122	CUENTAS POR COBRAR A CORTO		4211	PARTICIPACIONES	
11225021027002	PARTICIPACIONES FEDERALES		42111008001001001002	IMPUESTO SOBRE AUTOMOVILES NUEVOS	
N/P	DEBE	HABER	N/P	DEBE	HABER
6	4,852,034.98		15		39,746.63
7		4,852,034.98			39,746.63
	4,852,034.98	4,852,034.98			
1122	CUENTAS POR COBRAR A CORTO		4211	PARTICIPACIONES	
11226	CUENTAS POR COBRAR A ENTIDADES		42111008001001001003	IMPUESTO SOBRE TENENCIA O USO DE	
N/P	DEBE	HABER	N/P	DEBE	HABER
8	427,000.00		16		133,943.34
9		427,000.00			133,943.34
	427,000.00	427,000.00			
1123	DEUDORES DIVERSOS POR COBRAR A		4211	PARTICIPACIONES	
11239021027005	FONDO DE AHORRO		42111008001002002	FONDO DE AHORRO PARA	
N/P	DEBE	HABER	N/P	DEBE	HABER
10	671,360.56		17		671,360.56
	671,360.56				671,360.56
1123	DEUDORES DIVERSOS POR COBRAR A		4211	PARTICIPACIONES	
11239021027006	FONSOL		42111008001002003	FONDO DE SOLIDARIDAD	
N/P	DEBE	HABER	N/P	DEBE	HABER
11	134,272.00		18		134,272.00
	134,272.00				134,272.00
1123	DEUDORES DIVERSOS POR COBRAR A		4211	PARTICIPACIONES	
11239021027007	PRESTAMO PARA CONTINGENCIAS		42111008001002004	PRESTAMO P/CONTINGENCIAS	
N/P	DEBE	HABER	N/P	DEBE	HABER
12	427,000.00		19		427,000.00
	427,000.00				427,000.00
1123	DEUDORES DIVERSOS POR COBRAR A		4211	PARTICIPACIONES	
11239021027007	PRESTAMO PARA CONTINGENCIAS		42111008001002015	ISR POR CUENTA DE CAPACH	
N/P	DEBE	HABER	N/P	DEBE	HABER
12	427,000.00		20		802,628.00
	427,000.00				802,628.00



H. AYUNTAMIENTO MUNICIPAL DE CHILPANCINGO, GRO.

SECRETARIA DE FINANZAS Y ADMINISTRACION

GASTO CORRIENTE



PÓLIZAS DE AGOSTO DE 2020

PÓLIZA No. 40 TIPO: 9 DEL DIA 24 AGOSTO 2020

FOLIO: 01720135547783

INFORMACION DEL CLIENTE

 RAZON SOCIAL MUNICIPIO DE CHILPANCINGO DE LOS BRAVO
 RFC MCB850101L21
 CALLE ANDADOR 1ER CONGRESO DE ASN
 COLONIA COL. COL CHILPANCINGO DE LOS BRAVOS CENTRO
 C.P. 39000 GUERRERO

DATOS GENERALES:

 DENOMINACION CUENTA:
 LUGAR Y FECHA DE EMISION: CIUDAD DE MEXICO 2020-09-02T12:36:16
 SUCURSAL ORIGEN 0172 TSF CORPORATIVO EKT

RESUMEN

SALDO INICIAL DEL PERIODO	414,079.60	SALDO PROMEDIO	3,225,438.29
DEPOSITOS/ABONOS (+)	29,848,448.89	TASA BRUTA	0.2253%
INTERESES DEVENGADOS EN EL PERIODO	625.95	DIAS TRANSCURRIDOS	31
RETIROS/CARGOS (-)	30,096,842.14	ISR RETENIDO	0.00
COMISIONES COBRADAS (-)	0.00	TOTAL DE IMPUESTOS RETENIDOS	0.00
.VA SOBRE COMISIONES COBRADAS	0.00		
SALDO FINAL	165,686.35		

SALDO INICIAL: 414,079.60

GAT Nominal:	0.00	antes de impuestos
GAT Real:	0.00	antes de impuestos
Tasa de interés:	0.00	
Comisiones cobradas:	0.00	



SALDO FINAL: 165,686.35

DETALLE DE MOVIMIENTOS REALIZADOS

PAG. 1

FECHA	No MOVIMIENTO	CONCEPTO	CARGO	ABONO	SALDO
2020/08/01		SALDO INICIAL DEL PERIODO			414,079.60
2020/08/02	78	ABONO LIQUIDACION INTERESES		821.51	414,901.11
2020/08/03	79	Pago Cheque Propio MN.:0000009 Retiro por Cobro de Cheque M.N. No: 0000009	8,002.00		406,899.11
2020/08/03	80	TRANSFERENCIA SPEI A SU FAVOR EMISOR: SANTANDER CUENTA: 014260655079098936 NOM ORIGI: MUNICIPIO DE CHILPANCINGO DE LOS BRAVO RASTREO: 2020080340014 BBT0000481352650 REP: 8135265		505,540.34	912,439.45

DETALLE DE MOVIMIENTOS REALIZADOS

FECHA	Nº MOVIMIENTO	CONCEPTO	CARGO	ABONO	SALDO
		EMISOR: INVEX CUENTA: 059180000635400018 NOM ORIGI: BANCO INVEX, S.A. FIDUCIARIO POR CT RASTREO: 20200824400590000395 REF: 0000573 CONCEPTO: PAGO AL MUNICIPIO CHILPANCINGO DE L			
2020/08/24	165	TRANSFERENCIA SPEI A SU FAVOR EMISOR: SANTANDER CUENTA: 014260655059743887 NOM ORIGI: SECRETARIA DE FINANZAS Y ADMINISTRACION RASTREO: 2020082440014 BET0000465032480 REF: 6503248 CONCEPTO: ISAN CHILPANCINGO DE LOS BRAVO		39,746.63	8,025,203.98
2020/08/24	166	TRANSFERENCIA SPEI A SU FAVOR EMISOR: SANTANDER CUENTA: 014260655059743887 NOM ORIGI: SECRETARIA DE FINANZAS Y ADMINISTRACION RASTREO: 2020082440014 BET0000465032510 REF: 6503251 CONCEPTO: TENENCIA DE CHILPANCINGO DE LOS BRAV		139,943.34	8,159,147.32
2020/08/25	167	ORDEN DE TRANSFERENCIA SPEI RECEPTOR: SANTANDER NOM BENEF: MPIO CHILPO FORTAMUN 2020 SANTANDER DATO NO VERIFICADO POR ESTA INSTITUCION. RASTREO: 200825012061839253I REF: 0250820 CONCEPTO: REINTEGRO PREST A FORTAMUN DE GC	200,000.00		8,359,147.32
2020/08/27	168	TRANSFERENCIA SPEI A SU FAVOR EMISOR: SANTANDER CUENTA: 014260655022205572 NOM ORIGI: SECRETARIA DE FINANZAS Y ADMINISTRACION RASTREO: 2020082740014 BET0000492488880 REF: 9248888 CONCEPTO: PDO DE FISCALIZACION DE CHILPANCINGO		480,518.32	8,439,765.64
2020/08/27	169	TRANSFERENCIA SPEI A SU FAVOR EMISOR: SANTANDER CUENTA: 014260655062801635 NOM ORIGI: SECRETARIA DE FINANZAS Y ADMINISTRACION RASTREO: 2020082740014 BET0000492498300 REF: 9249830 CONCEPTO: COMP ISAN DE CHILPANCINGO DE LOS BRA		23,439.65	8,463,205.29
2020/08/27	170	ORDEN DE TRANSFERENCIA SPEI RECEPTOR: SANTANDER NOM BENEF: MPIO CHILPO FORTAMUN 2020 SANTANDER DATO NO VERIFICADO POR ESTA INSTITUCION. RASTREO: 200827012066373971I REF: 0270820 CONCEPTO: REINTEGRO 1ER PREST FEB SP DE GC	282,883.40		8,180,321.89
2020/08/27	171	ORDEN DE TRANSFERENCIA SPEI RECEPTOR: BBVA BANCOMER NOM BENEF: HECTOR GARCIA ALVAREZ DATO NO VERIFICADO POR ESTA INSTITUCION.	58,000.00		8,122,321.89

39,746.63

139,943.34

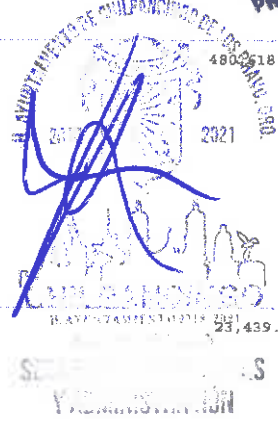

DETALLE DE MOVIMIENTOS REALIZADOS

FECHA	No MOVIMIENTO	CONCEPTO	CARGO	ABONO	SALDO
		CONCEPTO: PAG NOM FUNC GC 1RA AGO 20 L3 BANAMEX			
2020/08/21	157	ORDEN DE TRANSFERENCIA SPEI RECEPTOR: SANTANDER NOM BENEF: MPIO DE CHILPANCINGO DATO NO VERIFICADO POR ESTA INSTITUCION. RASTREO: 2008210120545840111 REF: 0210820 CONCEPTO: PAG NOM FUNC GC 1RA AGO 20 L3 SANTANDER	46,000.00		3,796,279.94
2020/08/21	158	ORDEN DE TRANSFERENCIA SPEI RECEPTOR: HSBC NOM BENEF: MPIO DE CHILPANCINGO DATO NO VERIFICADO POR ESTA INSTITUCION. RASTREO: 200821012054586483I REF: 0210820 CONCEPTO: PAG NOM FUNC GC 1RA AGO 20 L3 HSBC	17,000.00		3,779,279.94
2020/08/21	159	ORDEN DE TRANSFERENCIA SPEI RECEPTOR: AFIRME NOM BENEF: MPIO DE CHILPANCINGO DATO NO VERIFICADO POR ESTA INSTITUCION. RASTREO: 200821012054588674I REF: 0210820 CONCEPTO: PAG NOM FUNC GC 1RA AGO 20 L3 AFIRME	45,500.00		3,733,779.94
2020/08/21	160	ORDEN DE TRANSFERENCIA SPEI RECEPTOR: SCOTIABANK NOM BENEF: MPIO DE CHILPANCINGO DATO NO VERIFICADO POR ESTA INSTITUCION. RASTREO: 200821012054594732I REF: 0210820 CONCEPTO: PAG NOM FUNC GC 1RA AGO 20 L3 SCOTIABANK	13,592.17		3,720,187.77
2020/08/21	161	ORDEN DE TRANSFERENCIA SPEI RECEPTOR: SANTANDER NOM BENEF: MPIO CHILPO FORTAMUN 2020 SANTANDER DATO NO VERIFICADO POR ESTA INSTITUCION. RASTREO: 200821012054765285I REF: 0210820 CONCEPTO: REINTEGRO PRESTAMO A FORTAMUN DE GC	200,000.00		3,520,187.77
2020/08/21	162	ORDEN DE TRANSFERENCIA SPEI RECEPTOR: SCOTIABANK NOM BENEF: SERVICIOS PATRIMONIALES JVM SA DE CV DATO NO VERIFICADO POR ESTA INSTITUCION. RASTREO: 200821012054821786I REF: 0210820 CONCEPTO: PAG FACT 85B1 PREST JVM 1RA AGO 20	211,575.43		3,308,612.34
2020/08/21	163	ORDEN DE TRANSFERENCIA SPEI RECEPTOR: SCOTIABANK NOM BENEF: SERVICIOS PATRIMONIALES JVM SA DE CV DATO NO VERIFICADO POR ESTA INSTITUCION. RASTREO: 200821012054825846I REF: 0210820 CONCEPTO: PAG FACT 22FO RETENC SEGUROS 1RA AGO 20	1,500.00		3,307,112.34
2020/08/24	164	TRANSFERENCIA SPEI A SU FAVOR		4,678,345.01	7,985,457.35



RFC emisor: MCB850101L21
Nombre emisor: MUNICIPIO DE CHILPANCINGO DE LOS BRAVO
Folio: 0455
RFC receptor: SFA830301521
Nombre receptor: SECRETARÍA DE FINANZAS Y ADMINISTRACIÓN DEL ESTADO DE GUERRERO.
Uso CFDI: Por definir

Folio fiscal: A4D2429B-76F4-40AC-9946-95EF7260DC4E
No. de serie del CSD: 00001000000412357002
Serie: B
Código postal, fecha y hora de emisión: 39000 2020-08-25 12:34:19
Efecto de comprobante: Ingreso
Régimen fiscal: Personas Morales con Fines no Lucrativos

Conceptos

Clave del producto y/o servicio	No. identificación	Cantidad	Clave de unidad	Unidad	Valor unitario	Importe	Descuento	No. de pedimento	No. de cuenta predial
01010101		1	MON	MES	4678345.01	4678345.01			
Descripción:	PARTICIPACIONES FEDERALES A MUNICIPIOS (FONDO GENERAL), CORRES PONDIENTES AL DÍA 24 DE AGOSTO DE 2020.								

Moneda: Peso Mexicano **Subtotal** \$ 4,678,345.01
Forma de pago: Transferencia electrónica de fondos (incluye SPEI) **Total** \$ 4,678,345.01
Método de pago: Pago en una sola exhibición
Condiciones de pago: CONTADO

Sello digital del CFDI:

U+iUS4OhN4pPgJAbw5yM9hOG40iJoQa2vU5mQeHBVG8+V75k9I00TQHC7sSjlpBgypqPAcZQKU8xY4BXzdZRYwB976Jc8pjuZMVyzvtsNaN06E1wh1ki7ZBGD0PQyQDBVYDnwL+01bgKQLaU8qfHhqiPacBZbmE74gHbYNYow3XZTtIKqxYEgZkPussxxjBwWHJWsdWFzZ1ZCqQ1Lt6ewjyMCaBZTJzaXNOGI+UBPpHhHdi9w9Lkzy5W38ysmSLJpk7A0j/PWUJOCik9IHU9yDadsIA3buuYE03eCF8e36uSmZ7RZEHw+56SKcCsqsLSFJeUXWOIXvaOSYKSvzg==

Sello digital del SAT:

QXsCiFK6yBlyrm1T3M3yTQobku2duJAg9qqr83soGENZ1Hm2W1W/dtYlHGGu5Orf5qQLidhvUlgpSU05j4Fw6rpHvEXcR+4MgX1n5r6ccx0Ln66R4EwJvBzdPBGRTa2vK+GyWzklvYIN5kIEEmX9bbdgC0BwMX6nM3+yepIn6ITuDCkI5RV6bOmbydY7bsCimfjZfgXtulmZLM8upWYBYOZ/cbZQjd6M4hD0VoOsOzNXNZPK2c4k3wSdHYsqCx0r3855Vz86eK3mEQgHHCjc4xCFgnQM+wUgGxPdR+EG14V3doP3CTmj5QnKtLfobR+mcymHOogIF5KmgQbiUw9w==

Cadena Original del complemento de certificación digital del SAT:

||1.1|A4D2429B-76F4-40AC-9946-95EF7260DC4E|2020-08-25T14:25:13|SAT970701NN3|U+iUS4OhN4pPgJAbw5yM9hOG40iJoQa2vU5mQeHBVG8+V75k9I00TQHC7sSjlpBgypqPAcZQKU8xY4BXzdZRYwB976Jc8pjuZMVyzvtsNaN06E1wh1ki7ZBGD0PQyQDBVYDnwL+01bgKQLaU8qfHhqiPacBZbmE74gHbYNYow3XZTtIKqxYEgZkPussxxjBwWHJWsdWFzZ1ZCqQ1Lt6ewjyMCaBZTJzaXNOGI+UBPpHhHdi9w9Lkzy5W38ysmSLJpk7A0j/PWUJOCik9IHU9yDadsIA3buuYE03eCF8e36uSmZ7RZEHw+56SKcCsqsLSFJeUXWOIXvaOSYKSvzg==|00001000000504465028||

RFC del proveedor de certificación: SAT970701NN3 **Fecha y hora de certificación:** 2020-08-25 14:25:13

No. de serie del certificado SAT 00001000000504465028

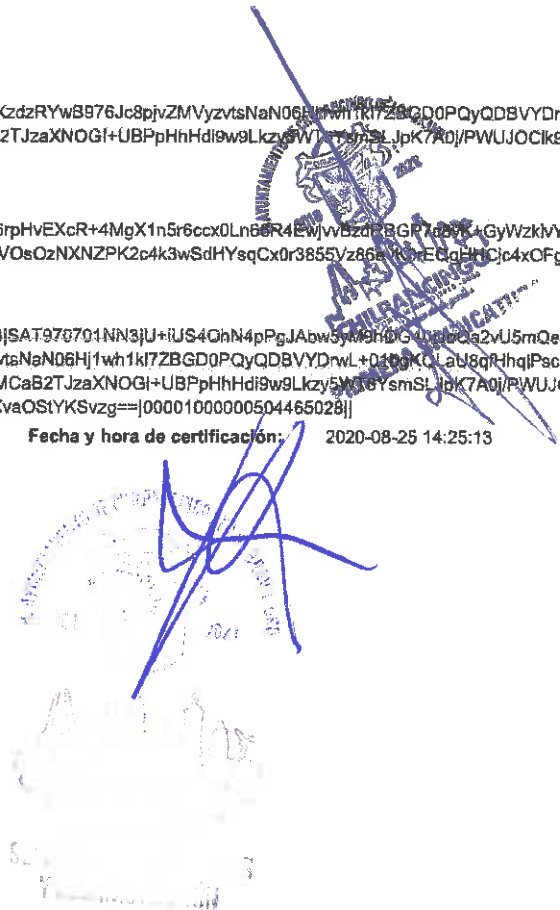

[⌂ \(http://www.gob.mx/\)](http://www.gob.mx/) Inicio

Verificación de comprobantes fiscales digitales por internet

A través de esta opción, usted podrá verificar si el comprobante fue certificado por el SAT

Folio fiscal*:

RFC emisor*:

RFC receptor*:



Proporcione los dígitos de la imagen*:

Verificar CFDI

* Datos obligatorios

RFC del emisor	Nombre o razón social del emisor	RFC del receptor	Nombre o razón social del receptor
MCB850101L21	MUNICIPIO DE CHILPANCINGO DE LOS BRAVO	SFA830301521	SECRETARÍA DE FINANZAS Y ADMINISTRACIÓN DEL ESTADO DE GUERRERO.
Folio fiscal	Fecha de expedición	Fecha certificación SAT	PAC que certificó
A4D2429B-76F4-40AC-9946-95EF7260DC4E	2020-08-25T12:34:19	2020-08-25T14:25:13	SAT970701NN3
Total del CFDI	Efecto del comprobante	Estado CFDI	Estatus de cancelación
\$4,678,345.01	Ingreso	Vigente	Cancelable con aceptación

Imprimir

Enlaces

- [Declaración de Accesibilidad \(https://www.gob.mx/accesibilidad\)](https://www.gob.mx/accesibilidad)
- [Política de privacidad \(https://www.gob.mx/privacidad\)](https://www.gob.mx/privacidad)
- [Términos y Condiciones \(https://www.gob.mx/terminos\)](https://www.gob.mx/terminos)
- [Marco Jurídico \(http://www.ordenjuridico.gob.mx\)](http://www.ordenjuridico.gob.mx)
- [Portal de Obligaciones de Transparencia \(http://portaltransparencia.gob.mx\)](http://portaltransparencia.gob.mx)
- [Sistema Infomex \(https://www.infomex.org.mx/gobiernofederal/home.action\)](https://www.infomex.org.mx/gobiernofederal/home.action)
- [INAL \(http://inicio.ifai.org.mx/SitePages/ifai.aspx\)](http://inicio.ifai.org.mx/SitePages/ifai.aspx)
- [Mapa de sitio \(https://www.gob.mx/sitemap\)](https://www.gob.mx/sitemap)

¿Qué es gob.mx?

Es el portal único de trámites, información y participación ciudadana. [Leer más \(https://www.gob.mx/que-es-gobmx\)](https://www.gob.mx/que-es-gobmx)

- [English \(https://www.gob.mx/en/index\)](https://www.gob.mx/en/index)
- [Temas \(https://www.gob.mx/temas\)](https://www.gob.mx/temas)
- [Reformas \(http://reformas.gob.mx\)](http://reformas.gob.mx)

Contacto

Mesa de ayuda: dudas e información
gobmx@funcionpublica.gob.mx

[Denuncia contra servidores públicos \(https://www.gob.mx/tramites/ficha/presentacion-de-quejas-y-denuncias-en-la-sfp/SFP54\)](https://www.gob.mx/tramites/ficha/presentacion-de-quejas-y-denuncias-en-la-sfp/SFP54)

Mantente informado. Suscríbete.

usuario@ejemplo.com



Síguenos en

[\(https://www.facebook.com/gobmx\)](https://www.facebook.com/gobmx) [\(https://twitter.com/gobmx\)](https://twitter.com/gobmx)

RFC emisor: MCB850101L21
 Nombre emisor: MUNICIPIO DE CHILPANCINGO DE LOS BRAVO
 Folio: 0449
 RFC receptor: SFA830301521
 Nombre receptor: SECRETARÍA DE FINANZAS Y ADMINISTRACIÓN DEL ESTADO DE GUERRERO
 Uso CFDI: Por definir

Folio fiscal: 856D37E1-23EA-4F76-944D-A90C8AD06E0F
 No. de serie del CSD: 00001000000412357002
 Serie: B
 Código postal, fecha y hora de emisión: 39000 2020-08-25 11:59:49
 Efecto de comprobante: Ingreso
 Régimen fiscal: Personas Morales con Fines no Lucrativos

Conceptos

Clave del producto y/o servicio	No. identificación	Cantidad	Clave de unidad	Unidad	Valor unitario	Importe	Descuento	No. de pedimento	No. de cuenta predial
01010101		1	MON	MES	39746.63	39746.63			
Descripción:	PARTICIPACIONES FEDERALES A MUNICIPIOS (FONDO COMÚN "I.S.A.N."), CORRESPONDIENTES AL DÍA 24 DE AGOSTO DE 2020.								

Moneda: Peso Mexicano **Subtotal** \$ 39,746.63
 Forma de pago: Transferencia electrónica de fondos (incluye SPEI) **Total** \$ 39,746.63
 Método de pago: Pago en una sola exhibición
 Condiciones de pago: CONTADO

Sello digital del CFDI:

Fp9PI0stbnDm2BpkkMYOomLTWV6XeBVHC4SvxnL0ESdaq4G35AM4lcDZ48LDJTQALGQRO11PWkBT7w10A7EY4taxAkvoVLH++MC4mxhpfllOPFNWLnQ3smVoZUisEklhtvyqJZdZuZXq8FdBYKYlUFExk5RqY2ZhtAGVLBPNLmtlMWMLYsf3spG8AmbGRa1XMqrmMEHs4GaGFVf0NAAJBniwa2dHJCIOlo9JvtXK20x4ZyBqv5bzhQRBP6Lwzq8370T0PmGb12SD/98WzOuXTbQShKOU845WadenH9uEDt0akvEtnA+eqV5STtT3ihzlyAsdEz//7D//gZZoZ7tw==

Sello digital del SAT:

jiNrgyHz8SfFloDKbk0OchlucFCMOD6ZRQHk7p3ApS/J6HVZ2KyTKYk6NZ/s6V7CUIrqgESIR1cXoODD9e5YXg2CQOw5tbP7CFxGycLJ4zmhMajpM94sSZSvRdz7UvNfncDlkEDvH/ftLc5VamMieZUWjauAyJ0hWCahQ9NXF8RK64mnXz1cJKmVz4zGgGT0Pv6zjpQTYFCFNCSyCQ3XbiM2e70xqL7DKKuUe88W8JMLtW4I/SFFjwUkpfE/i45Ec0gKkKpIzPjE59qK0e84W2PBb5PGilvXVdtjVf5k1LogBQqVN6/lyZCDGFL0A//Sx33BRorRWT95wgw==

Cadena Original del complemento de certificación digital del SAT:

||1.1|856D37E1-23EA-4F76-944D-A90C8AD06E0F|2020-08-25T14:10:45|SAT970701NN3|Fp9PI0stbnDm2BpkkMYOomLTWV6XeBVHC4SvxnL0ESdaq4G35AM4lcDZ48LDJTQALGQRO11PWkBT7w10A7EY4taxAkvoVLH++MC4mxhpfllOPFNWLnQ3smVoZUisEklhtvyqJZdZuZXq8FdBYKYlUFExk5RqY2ZhtAGVLBPNLmtlMWMLYsf3spG8AmbGRa1XMqrmMEHs4GaGFVf0NAAJBniwa2dHJCIOlo9JvtXK20x4ZyBqv5bzhQRBP6Lwzq8370T0PmGb12SD/98WzOuXTbQShKOU845WadenH9uEDt0akvEtnA+eqV5STtT3ihzlyAsdEz//7D//gZZoZ7tw==|00001000000504465028|

RFC del proveedor de certificación: SAT970701NN3 Fecha y hora de certificación: 2020-08-25 14:10:45
 No. de serie del certificado SAT 00001000000504465028



 (<http://www.gob.mx/>) Inicio

Verificación de comprobantes fiscales digitales por internet



A través de esta opción, usted podrá verificar si el comprobante fue certificado por el SAT

Folio fiscal*:

RFC emisor*:

RFC receptor*:



Proporcione los dígitos de la imagen*:

Verificar CFDI

* Datos obligatorios

RFC del emisor	Nombre o razón social del emisor	RFC del receptor	Nombre o razón social del receptor
MCB850101L21	MUNICIPIO DE CHILPANCINGO DE LOS BRAVO	SFA830301521	SECRETARÍA DE FINANZAS Y ADMINISTRACIÓN DEL ESTADO DE GUERRERO
Folio fiscal	Fecha de expedición	Fecha certificación SAT	PAC que certificó
856D37E1-23EA-4F76-944D-A90C8AD06E0F	2020-08-25T11:59:49	2020-08-25T14:10:45	SAT970701NN3
Total del CFDI	Efecto del comprobante	Estado CFDI	Estatus de cancelación
\$39,746.63	Ingreso	Vigente	Cancelable con aceptación

Imprimir

Enlaces

- [Declaración de Accesibilidad \(https://www.gob.mx/accesibilidad\)](https://www.gob.mx/accesibilidad)
- [Política de privacidad \(https://www.gob.mx/privacidad\)](https://www.gob.mx/privacidad)
- [Términos y Condiciones \(https://www.gob.mx/terminos\)](https://www.gob.mx/terminos)
- [Marco Jurídico \(http://www.ordenjuridico.gob.mx\)](http://www.ordenjuridico.gob.mx)
- [Portal de Obligaciones de Transparencia \(http://portaltransparencia.gob.mx\)](http://portaltransparencia.gob.mx)
- [Sistema Infomex \(https://www.infomex.org.mx/gobiernofederal/home.action\)](https://www.infomex.org.mx/gobiernofederal/home.action)
- [INAI \(http://inicio.ifai.org.mx/SitePages/ifai.aspx\)](http://inicio.ifai.org.mx/SitePages/ifai.aspx)
- [Mapa de sitio \(https://www.gob.mx/sitemap\)](https://www.gob.mx/sitemap)

¿Qué es gob.mx?

Es el portal único de trámites, información y participación ciudadana. [Leer más \(https://www.gob.mx/que-es-gobmx\)](https://www.gob.mx/que-es-gobmx)

- [English \(https://www.gob.mx/en/index\)](https://www.gob.mx/en/index)
- [Temas \(https://www.gob.mx/temas\)](https://www.gob.mx/temas)
- [Reformas \(http://reformas.gob.mx\)](http://reformas.gob.mx)

Contacto

Mesa de ayuda: dudas e información
gobmx@funcionpublica.gob.mx

[Denuncia contra servidores públicos \(https://www.gob.mx/tramites/ficha/presentacion-de-quejas-y-denuncias-en-la-sfp/SFP54\)](https://www.gob.mx/tramites/ficha/presentacion-de-quejas-y-denuncias-en-la-sfp/SFP54)

Mantente informado. Suscríbete.

usuario@ejemplo.com



Síguenos en

[\(https://www.facebook.com/gobmx\)](https://www.facebook.com/gobmx) [\(https://twitter.com/gobmx\)](https://twitter.com/gobmx)

RFC emisor: MCB850101L21
Nombre emisor: MUNICIPIO DE CHILPANCINGO DE LOS BRAVO
Folio: 0450
RFC receptor: SFA830301521
Nombre receptor: SECRETARÍA DE FINANZAS Y ADMINISTRACIÓN DEL ESTADO DE GUERRERO.
Uso CFDI: Por definir

Folio fiscal: 56E4E872-766F-471A-83A5-DAD6DD4EE6E1
No. de serie del CSD: 00001000000412357002
Serie: B
Código postal, fecha y hora de emisión: 39000 2020-08-25 12:08:30
Efecto de comprobante: Ingreso
Régimen fiscal: Personas Morales con Fines no Lucrativos

Conceptos

Clave del producto y/o servicio	No. identificación	Cantidad	Clave de unidad	Unidad	Valor unitario	Importe	Descuento	No. de pedimentos	No. de cuenta predial
01010101		1	MON	MES	133943.34	133943.34			
Descripción	PARTICIPACIONES FEDERALES A MUNICIPIOS (FONDO COMÚN "TENENCIA"), CORRESPONDIENTES AL DÍA 24 DE AGOSTO DE 2020.								

Moneda: Peso Mexicano **Subtotal** \$ 133,943.34
Forma de pago: Transferencia electrónica de fondos (incluye SPEI) **Total** \$ 133,943.34
Método de pago: Pago en una sola exhibición
Condiciones de pago: CONTADO

Sello digital del CFDI:

G7DI41vH/SdtP5Ob7qpX6VD8lgm/SJvY7wbHd60njFoQTRkLWH3IINcY92wzr3qk0sItNjHPCyuCBRWC7Ystb7sqqsQIAaFBMuIqVjUZ0JVHnrUK6QR0A6nqyNIRfzCB+UOyacxQ7vLPgZt+x+KFvKp3eLQ4RTxXsCaWwMjAtwu3oIxea2KQqXg677BDlqqwNb3aJqjxh5ZsEwyUg9kb01gvuo5hqB6wPIYB7wXU26d0+HSO24XGBRa9qj1fj/4vdQpSiXLjQUkThMCTZLj65XwUqJkgT0Gqh+KbVybCDTzAHm52fQrj4NRkkYNNIdNDMqfw4cGhPI5lyHtZA==

Sello digital del SAT:

cXk4s8BjT9yKaekBDgfXdjJGVgOlzso75d/RqdY0WCvMOX8dEUxE/0hZUP8uqbcLu+8ecpmTiubqN+0GCCZXRaVKymEBXaQp3wqwsJ7PI/5EEatK/Yb2kYBRVWtE+Xhkh8h0VMeDAalmSwOQtRaNbCfGx9LZZXHnCEj40/S6k+wplc7tpby2Toada2s9mZZWXY02dStvn5qr9uP04WtwimVRFecRMpOPWBzex4QSDnbBQmRS6wOVgMY0cFxAvcRkPjM3L3X3jRn556E6qhSZWmrgOFhvebrktpMvNVtoJ6jszhWe84fQoafWi3DOCNdLLGBetwnWhjAuvA==

Cadena Original del complemento de certificación digital del SAT:

||1.1|56E4E872-766F-471A-83A5-DAD6DD4EE6E1|2020-08-25T14:14:57|SAT970701NN3|G7DI41vH/SdtP5Ob7qpX6VD8lgm/SJvY7wbHd60njFoQTRkLWH3IINcY92wzr3qk0sItNjHPCyuCBRWC7Ystb7sqqsQIAaFBMuIqVjUZ0JVHnrUK6QR0A6nqyNIRfzCB+UOyacxQ7vLPgZt+x+KFvKp3eLQ4RTxXsCaWwMjAtwu3oIxea2KQqXg677BDlqqwNb3aJqjxh5ZsEwyUg9kb01gvuo5hqB6wPIYB7wXU26d0+HSO24XGBRa9qj1fj/4vdQpSiXLjQUkThMCTZLj65XwUqJkgT0Gqh+KbVybCDTzAHm52fQrj4NRkkYNNIdNDMqfw4cGhPI5lyHtZA==|00001000000504465028||

RFC del proveedor de certificación: SAT970701NN3 **Fecha y hora de certificación:** 2020-08-25 14:14:57
No. de serie del certificado SAT 00001000000504465028



 (<http://www.gob.mx/>) Inicio

Verificación de comprobantes fiscales digitales por internet

A través de esta opción, usted podrá verificar si el comprobante fue certificado por el SAT

Folio fiscal*:

RFC emisor*:

RFC receptor*:



Proporcione los dígitos de la imagen*:

Verificar CFDI

* Datos obligatorios

RFC del emisor	Nombre o razón social del emisor	RFC del receptor	Nombre o razón social del receptor
MCB850101L21	MUNICIPIO DE CHILPANCINGO DE LOS BRAVO	SFA830301521	SECRETARÍA DE FINANZAS Y ADMINISTRACIÓN DEL ESTADO DE GUERRERO.
Folio fiscal	Fecha de expedición	Fecha certificación SAT	PAC que certificó
56E4E872-766F-471A-83A5-DAD6DD4EE6E1	2020-08-25T12:08:30	2020-08-25T14:14:57	SAT970701NN3
Total del CFDI	Efecto del comprobante	Estado CFDI	Estatus de cancelación
\$133,943.34	Ingreso	Vigente	Cancelable con aceptación

Imprimir

Enlaces

- [Declaración de Accesibilidad \(https://www.gob.mx/accesibilidad\)](https://www.gob.mx/accesibilidad)
- [Política de privacidad \(https://www.gob.mx/privacidad\)](https://www.gob.mx/privacidad)
- [Términos y Condiciones \(https://www.gob.mx/terminos\)](https://www.gob.mx/terminos)
- [Marco Jurídico \(http://www.ordenjuridico.gob.mx\)](http://www.ordenjuridico.gob.mx)
- [Portal de Obligaciones de Transparencia \(http://portaltransparencia.gob.mx\)](http://portaltransparencia.gob.mx)
- [Sistema Infomex \(https://www.infomex.org.mx/gobiernofederal/home.action\)](https://www.infomex.org.mx/gobiernofederal/home.action)
- [INAI \(http://inicio.ifai.org.mx/SitePages/ifai.aspx\)](http://inicio.ifai.org.mx/SitePages/ifai.aspx)
- [Mapa de sitio \(https://www.gob.mx/sitemap\)](https://www.gob.mx/sitemap)

¿Qué es gob.mx?

Es el portal único de trámites, información y participación ciudadana. [Leer más \(https://www.gob.mx/que-es-gobmx\)](https://www.gob.mx/que-es-gobmx)

- [English \(https://www.gob.mx/en/index\)](https://www.gob.mx/en/index)
- [Temas \(https://www.gob.mx/temas\)](https://www.gob.mx/temas)
- [Reformas \(http://reformas.gob.mx\)](http://reformas.gob.mx)

Contacto

Mesa de ayuda: dudas e información
gobmx@funcionpublica.gob.mx

[Denuncia contra servidores públicos \(https://www.gob.mx/tramites/ficha/presentacion-de-quejas-y-denuncias-en-la-sfp/SFP54\)](https://www.gob.mx/tramites/ficha/presentacion-de-quejas-y-denuncias-en-la-sfp/SFP54)

Mantente informado. Suscríbete.

usuario@ejemplo.com



Síguenos en

<https://www.facebook.com/gobmx> <https://twitter.com/gobmx>

RFC emisor: MCB850101L21
Nombre emisor: MUNICIPIO DE CHILPANCINGO DE LOS BRAVO
Folio: 0454
RFC receptor: SFA830301521
Nombre receptor: SECRETARÍA DE FINANZAS Y ADMINISTRACIÓN DEL ESTADO DE GUERRERO.
Uso CFDI: Por definir

Folio fiscal: 9E945C5E-F561-4D4F-964B-BF52261DB6B1
No. de serie del CSD: 00001000000412357002
Serie: B
Código postal, fecha y hora de emisión: 39000 2020-08-25 12:30:34
Efecto de comprobante: Ingreso
Régimen fiscal: Personas Morales con Fines no Lucrativos

Conceptos

Clave del producto y/o servicio	No. identificación	Cantidad	Clave de unidad	Unidad	Valor unitario	Importe	Descuento	No. de pagmento	No. de cuenta productiva
01010101		1	MON	MES	671360.56	671360.56			
Descripción	PARTICIPACIONES FEDERALES A MUNICIPIOS (FONDO GENERAL), CORRES PONDICNTES AL DÍA 24 DE AGOSTO DE 2020.								

Moneda: Peso Mexicano **Subtotal** \$ 671,360.56
Forma de pago: Transferencia electrónica de fondos (incluye SPEI) **Total** \$ 671,360.56
Método de pago: Pago en una sola exhibición
Condiciones de pago: CONTADO

Sello digital del CFDI:

GqXSDKInL3DMSNOmxdP/GqpVgYw7FGslmWuHYotSRmYwF7vg37hD32rvYtDu1tNzes3Yf6IFilBQELyWz2D6ob4orRli6H0gzRFv0RyIODasYU+XrYEB5LEotnKfZHVdtPCd7LipiR0fLKACQLTfBjs8AXQSFgw44DHWMXXQOvQOrHFZ8bHOYTHgQyo3e9IaBsn6m1KgLiQ0U7iGysa2dr25HIS+KrdVQXt9o5egW1FCeSajYXpDir7u5KG92Wc2xuuld0G6jnb3ZpfEana3PITj/VrkRElJLeJy/kMlma8lgSo1s2SRdIIWG31LP6dk+PssfWyoHbHQ==

Sello digital del SAT:

YE7OyDScrk8Yla9J0xAVT+ksQ/4LVUF0m8sAbUDhfpT91fUZ9NxyUxgHlPvXvr/HuUsemlHH8sa4C9WwEsAzKqGWJ+BL9e4DGJc9s+KTJj/bA+H046Hde830u0B88easfymtLaYqjckKkvs5Pp4SsMwYwEXunolVQEwg26TeBkF13ZB0KNaqk7rtjPmWhY9Cj1C0Njgu7/HB2MraUzohHGPeNKsmoUaRLCSF/rW0IZn6f62SGQuOaMX8zG9ISp4PmNSg3vU6WwNeFIKotRe03ukzxX5letKjmlATQ60iI0E3KSM4sUGK3xrDFQL023nzQHi2UzMEs/XgHgw==

Cadena Original del complemento de certificación digital del SAT:

||1.1|9E945C5E-F561-4D4F-964B-BF52261DB6B1|2020-08-25T14:22:27|SAT970701NN3|GqXSDKInL3DMSNOmxdP/GqpVgYw7FGslmWuHYotSRmYwF7vg37hD32rvYtDu1tNzes3Yf6IFilBQELyWz2D6ob4orRli6H0gzRFv0RyIODasYU+XrYEB5LEotnKfZHVdtPCd7LipiR0fLKACQLTfBjs8AXQSFgw44DHWMXXQOvQOrHFZ8bHOYTHgQyo3e9IaBsn6m1KgLiQ0U7iGysa2dr25HIS+KrdVQXt9o5egW1FCeSajYXpDir7u5KG92Wc2xuuld0G6jnb3ZpfEana3PITj/VrkRElJLeJy/kMlma8lgSo1s2SRdIIWG31LP6dk+PssfWyoHbHQ==|00001000000504485028||

RFC del proveedor de certificación: SAT970701NN3 **Fecha y hora de certificación:** 2020-08-25 14:22:27
No. de serie del certificado SAT 00001000000504485028

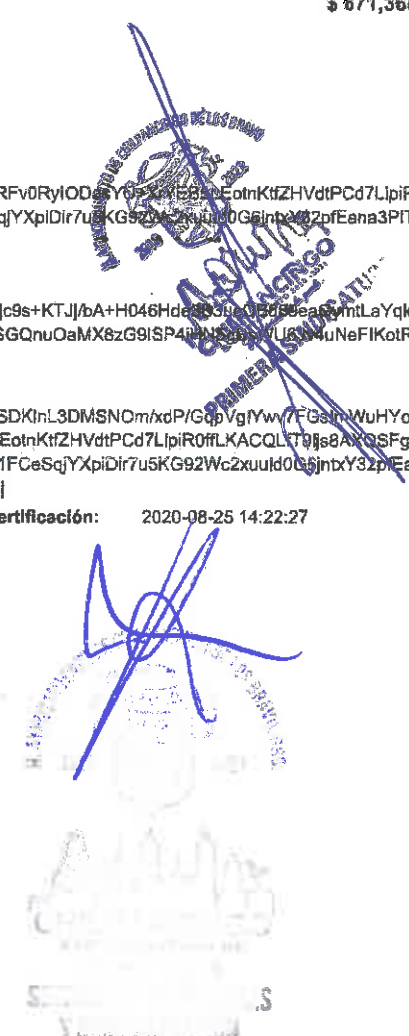

 (<http://www.gob.mx/>) Inicio

Verificación de comprobantes fiscales digitales por internet

A través de esta opción, usted podrá verificar si el comprobante fue certificado por el SAT

Folio fiscal*:

RFC emisor*:

RFC receptor*:



Proporcione los dígitos de la imagen*:

Verificar CFDI

Enlaces

- [Declaración de Accesibilidad \(https://www.gob.mx/accesibilidad\)](https://www.gob.mx/accesibilidad)
- [Política de privacidad \(https://www.gob.mx/privacidad\)](https://www.gob.mx/privacidad)
- [Términos y Condiciones \(https://www.gob.mx/terminos\)](https://www.gob.mx/terminos)
- [Marco Jurídico \(http://www.ordenjuridico.gob.mx\)](http://www.ordenjuridico.gob.mx)
- [Portal de Obligaciones de Transparencia \(http://portaltransparencia.gob.mx\)](http://portaltransparencia.gob.mx)
- [Sistema Infomex \(https://www.infomex.org.mx/gobiernofederal/home.action\)](https://www.infomex.org.mx/gobiernofederal/home.action)
- [INAI \(http://inicio.ifai.org.mx/SitePages/ifai.aspx\)](http://inicio.ifai.org.mx/SitePages/ifai.aspx)
- [Mapa de sitio \(https://www.gob.mx/sitemap\)](https://www.gob.mx/sitemap)

¿Qué es gob.mx?

Es el portal único de trámites, información y participación ciudadana. [Leer más \(https://www.gob.mx/que-es-gobmx\)](https://www.gob.mx/que-es-gobmx)

- [English \(https://www.gob.mx/en/index\)](https://www.gob.mx/en/index)
- [Temas \(https://www.gob.mx/temas\)](https://www.gob.mx/temas)
- [Reformas \(http://reformas.gob.mx\)](http://reformas.gob.mx)

Contacto

Mesa de ayuda: dudas e información
gobmx@funcionpublica.gob.mx

[Denuncia contra servidores públicos \(https://www.gob.mx/tramites/ficha/presentacion-de-quejas-y-denuncias-en-la-sfp/SFP54\)](https://www.gob.mx/tramites/ficha/presentacion-de-quejas-y-denuncias-en-la-sfp/SFP54)

Mantente informado. Suscríbete.



Síguenos en

[\(https://www.facebook.com/gobmx\)](https://www.facebook.com/gobmx) [\(https://twitter.com/gobmx\)](https://twitter.com/gobmx)

RFC emisor: MCB850101L21
 Nombre emisor: MUNICIPIO DE CHILPANCINGO DE LOS BRAVO
 Folio: 0452
 RFC receptor: SFA830301521
 Nombre receptor: SECRETARÍA DE FINANZAS Y ADMINISTRACIÓN DEL ESTADO DE GUERRERO.
 Uso CFDI: Por definir

Folio fiscal: 22FF1E11-B97E-469D-88A2-7D660DB79ED9
 No. de serie del CSD: 00001000000412357002
 Serie: B
 Código postal, fecha y hora de emisión: 39000 2020-08-25 12:20:19
 Efecto de comprobante: Ingreso
 Régimen fiscal: Personas Morales con Fines no Lucrativos

Conceptos

Clave del producto y/o servicio	No. identificación	Cantidad	Clave de unidad	Unidad	Valor unitario	Importe	Descuento	No. de pedimento	No. de cuenta predial
01010101		1	MON	MES	134272.00	134272.00			
Descripción: PARTICIPACIONES FEDERALES A MUNICIPIOS (FONDO GENERAL), CORREOS PONDIENTES AL DÍA 24 DE AGOSTO DE 2020.									

Moneda: Peso Mexicano **Subtotal** \$ 134,272.00
 Forma de pago: Transferencia electrónica de fondos (incluye SPEI) **Total** \$ 134,272.00
 Método de pago: Pago en una sola exhibición
 Condiciones de pago: CONTADO

Sello digital del CFDI:

cy7DVMtnMvmS69X4QR46c/fj7CA0ZAWfXC/MQ0A7fo+6K29L3ij/BvF1Ink+Ddr3ekzUOrFnh2HZfv+Ch1JQ0pYUVjJUDnmEeh39DOPZGtaRCb8e1ZFfZU/hWJLdOiu/xlfjoto4CHj9faEwScv0Zr+6RdCkFaQJH8b1Nn4zHg5OPqsaTeaA4WjE4ADuM5Eb9I2Vq5RHMnvDnQJDaVyswEDq9M3o3b2iEyoT09nYcT7JN1ePc2Va2WPenKgin13TK51ubyzrF9Qh2GEkd/hLvyi9/1COoc6tuDp8dE57enABDS8On7zXR4OAAd5g==

Sello digital del SAT:

Kh/LjL3p7T6Zo7PgKNN0ty1lmKATBLAc8XXx5O5hJXYdFI+8BHC13kz5O39oQSVVRh9jrWkAG1IZDXmZ1UerXVID3FRA4uStK+nrSnGkVd8eDa5H8FvYUjRWbX+5ePq5uCs9faR22xv5m4KEHBK/+KNT5w/V2etWrtb9azd3V5jpWEJR+KS9tTgbfn6m6uFDjU+wjiAPyzKXATsINB1H2MUs80+Ek9dLD1+GwFXis9bT7k3AILqIHUUmguSV1RUJh9gKFIa50p6g10NdlG8VeiQKzdDNC/5D6mMKINLcwlua5hOxZRRUCDKicDyd8AzaHjldh99qA==

Cadena Original del complemento de certificación digital del SAT:

||1.1|22FF1E11-B97E-469D-88A2-7D660DB79ED9|2020-08-25T14:17:29|SAT970701NN3|cy7DVMtnMvmS69X4QR46c/fj7CA0ZAWfXC/MQ0A7fo+6K29L3ij/BvF1Ink+Ddr3ekzUOrFnh2HZfv+Ch1JQ0pYUVjJUDnmEeh39DOPZGtaRCb8e1ZFfZU/hWJLdOiu/xlfjoto4CHj9faEwScv0Zr+6RdCkFaQJH8b1Nn4zHg5OPqsaTeaA4WjE4ADuM5Eb9I2Vq5RHMnvDnQJDaVyswEDq9M3o3b2iEyoT09nYcT7JN1ePc2Va2WPenKgin13TK51ubyzrF9Qh2GEkd/hLvyi9/1COoc6tuDp8dE57enABDS8On7zXR4OAAd5g==|00001000000504465028||

RFC del proveedor de certificación: SAT970701NN3 Fecha y hora de certificación: 2020-08-25 14:17:29
 No. de serie del certificado SAT 00001000000504465028



 (<http://www.gob.mx/>) Inicio

Verificación de comprobantes fiscales digitales por internet

A través de esta opción, usted podrá verificar si el comprobante fue certificado por el SAT

Folio fiscal*:

RFC emisor*:

RFC receptor*:

Proporcione los dígitos de la imagen*:

Verificar CFDI

* Datos obligatorios

RFC del emisor	Nombre o razón social del emisor	RFC del receptor	Nombre o razón social del receptor
MCB850101L21	MUNICIPIO DE CHILPANCINGO DE LOS BRAVO	SFA830301521	SECRETARÍA DE FINANZAS Y ADMINISTRACIÓN DEL ESTADO DE GUERRERO.
Folio fiscal	Fecha de expedición	Fecha certificación SAT	PAC que certificó
22FF1E11-B97E-469D-88A2-D660DB79ED9	2020-08-25T12:20:19	2020-08-25T14:17:29	SAT970701NN3
Total del CFDI	Efecto del comprobante	Estado CFDI	Estatus de cancelación
\$134,272.00	ingreso	Vigente	Cancelable con aceptación

 Imprimir

Enlaces

- [Declaración de Accesibilidad \(https://www.gob.mx/accesibilidad\)](https://www.gob.mx/accesibilidad)
- [Política de privacidad \(https://www.gob.mx/privacidad\)](https://www.gob.mx/privacidad)

- [Términos y Condiciones \(https://www.gob.mx/terminos\)](https://www.gob.mx/terminos)
- [Marco Jurídico \(http://www.ordenjuridico.gob.mx\)](http://www.ordenjuridico.gob.mx)
- [Portal de Obligaciones de Transparencia \(http://portaltransparencia.gob.mx\)](http://portaltransparencia.gob.mx)
- [Sistema Infomex \(https://www.infomex.org.mx/gobiernofederal/home.action\)](https://www.infomex.org.mx/gobiernofederal/home.action)
- [INAI \(http://inicio.ifai.org.mx/SitePages/ifai.aspx\)](http://inicio.ifai.org.mx/SitePages/ifai.aspx)
- [Mapa de sitio \(https://www.gob.mx/sitemap\)](https://www.gob.mx/sitemap)

¿Qué es gob.mx?

Es el portal único de trámites, información y participación ciudadana. [Leer más \(https://www.gob.mx/que_es_gobmx\)](https://www.gob.mx/que_es_gobmx)

- [English \(https://www.gob.mx/en/index\)](https://www.gob.mx/en/index)
- [Temas \(https://www.gob.mx/temas\)](https://www.gob.mx/temas)
- [Reformas \(http://reformas.gob.mx\)](http://reformas.gob.mx)

Contacto

Mesa de ayuda: dudas e información
gobmx@funcionpublica.gob.mx

[Denuncia contra servidores públicos \(https://www.gob.mx/tramites/ficha/presentacion-de-quejas-y-denuncias-en-la-sfp/SFP54\)](https://www.gob.mx/tramites/ficha/presentacion-de-quejas-y-denuncias-en-la-sfp/SFP54)

Mantente informado. Suscríbete.



Síguenos en

<https://www.facebook.com/gobmx> <https://twitter.com/gobmx>



GOBIERNO DEL ESTADO DE GUERRERO SECRETARIA DE FINANZAS Y ADMINISTRACION

GUERRERO

SUBSECRETARIA DE INGRESOS

A 156366

Contribuyente 2015 - 2021 **RFC** MCB850101L21 **NOS NECESITA A TODOS**
Nombre MUNICIPIO DE CHILPANCINGO DE LOS BRAVO
Dirección 1ER. CONGRESO DE ANAHUAC S/N, CHILPANCINGO DE LOS BRAVO GUERRERO, C.P. 39000
Concepto 1% FONDO SOLIDARIO DE CONTIGENCIAS NATURALES DEL ESTADO DE GUERRERO, CTA. 65505082175

A20 156366

Ingreso	Descripción	Cantidad	Importe unitario	Importe
99527	1% FONDSOL (APORTACION DE MUNICIPIOS)	1.00	\$ 134,272.00	\$ 134,272.00

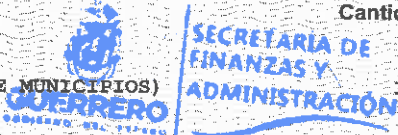

DIRECCION GENERAL DE TESORERIA

CHILPANCINGO DE LOS BRAVO

(** CIENTO TREINTA Y CUATRO MIL DOSCIENTOS SETENTA Y DOS PESOS 00/100 M.N. **)

89888AAF1J42MJMH6J13333TQQ7Y2PUUUUU80

Total \$ 134,272.00

CLAVE PARA GENERAR SU CEDI C07WLOTQ0

Caja 418 **Cajero** MFPANTAL **Fecha de emisión** 25/08/2020 16:33:36

RFC emisor: MCB850101L21
 Nombre emisor: MUNICIPIO DE CHILPANCINGO DE LOS BRAVO
 Folio: 0453
 RFC receptor: SFA830301521
 Nombre receptor: SECRETARÍA DE FINANZAS Y ADMINISTRACIÓN DEL ESTADO DE GUERRERO.
 Uso CFDI: Per definir

Folio fiscal: E00FF79B-5579-454B-91CB-0E5A9B568D4B
 No. de serie del CSD: 00001000000412357002
 Serie: B
 Código postal, fecha y hora de emisión: 39000 2020-08-25 12:26:58
 Efecto de comprobante: Ingreso
 Régimen fiscal: Personas Morales con Fines no Lucrativos

Conceptos

Clave del producto y/o servicio	No. identificación	Cantidad	Clave de unidad	Unidad	Valor unitario	Importe	Descuento	No. de pedimento	No. de cuenta predial
01010101		1	MON	MES	427000.00	427000.00			
Descripción: PARTICIPACIONES FEDERALES A MUNICIPIOS (FONDO GENERAL), CORRES. PONDIENTES AL DÍA 24 DE AGOSTO DE 2020.									

Moneda: Peso Mexicano **Subtotal** \$ 427,000.00
 Forma de pago: Transferencia electrónica de fondos (Incluye SPEI) **Total** \$ 427,000.00
 Método de pago: Pago en una sola exhibición
 Condiciones de pago: CONTADO

Folio digital del CFDI:

djROXCvDI79c9IUo3fzDp986RIUJrdhfm7LsX7K3UXcgQikQNb2QtQUD6k0cuvRsn/EEsiEDjvwrflY/gcw17WKYCGV4YYhFHivHw6SIMSPeJrwOHJJEJ7Adwn45wGwdyK7JpqHbd9S6xLFjdS FbE2s6AKBERbVJM7IloCAupgxDe+lp3gYRzJq2i0PBG0i83SbzG3it3lwAqfU7HN4OIdPdb8MycCT9C6xMI3w+ytRBfnAxKXenpg+17Nnj1pyy+ik7Ti+I9zib33zhjQvWkz7QofqvEXfX43EV2XX/X AyDwGP60yiD5EaRy4x7YEe7VKNGTC6gb73cPMW5o40yA==

Sello digital del SAT:

R3w70Sk8wDuhc0TUQxKCo89lpj5yetUw2XM1WJSDtOMTA+gkuT8tL2r9i663KkLSAExlw3kgWQRnQngzCV0ytrYiv7EVYwCfmNI4kfpAAGIn0MMVMIc0Xfu+20q4FB66s9KfoND8ihF/3BoH aWDtCX6OL9TxAiZiWMMoaso/Lx8DV17IFByZf0ubhKIARrJRRlb1tZ50D1cL95LWPadiApfaJsYEH2+UwJlQ9Fxe1Ejfa/Pag1WCQDUVmuJapXNBII/aiDvUKCg60P9R9Rnu/37ruQu/+NQFD Hwh7AShAWHZ4btz+4yFDbg2pjUz9ZdDzCqsznTUjpfmGADaQ==

Cadena Original del complemento de certificación digital del SAT:

||1.1|E00FF79B-5579-454B-91CB-0E5A9B568D4B|2020-08-25T14:19:36|SAT970701NN3|djROXCvDI79c9IUo3fzDp986RIUJrdhfm7LsX7K3UXcgQikQN b2QtQUD6k0cuvRsn/EEsiEDjvwrflY/gcw17WKYCGV4YYhFHivHw6SIMSPeJrwOHJJEJ7Adwn45wGwdyK7JpqHbd9S6xLFjdS FbE2s6AKBERbVJM7IloCAupgxDe+lp3gYRzJq2i0PBG0i83SbzG3it3lwAqfU7HN4OIdPdb8MycCT9C6xMI3w+ytRBfnAxKXenpg+17Nnj1pyy+ik7Ti+I9zib33zhjQvWkz7QofqvEXfX43EV 2XX/XAyDwGP60yiD5EaRy4x7YEe7VKNGTC6gb73cPMW5o40yA==|00001000000504465028||

RFC del proveedor de certificación: SAT970701NN3 Fecha y hora de certificación: 2020-08-25 14:19:36
 No. de serie del certificado SAT 00001000000504465028

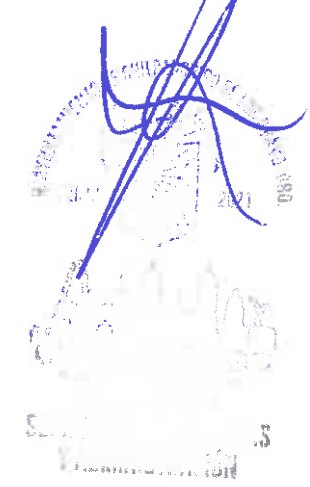

[⌂ \(http://www.gob.mx/\)](http://www.gob.mx/) inicio

Verificación de comprobantes fiscales digitales por internet

A través de esta opción, usted podrá verificar si el comprobante fue certificado por el SAT

Folio fiscal*:

RFC emisor*:

RFC receptor*:



Proporcione los dígitos de la imagen*:

Verificar CFDI

* Datos obligatorios

RFC del emisor	Nombre o razón social del emisor	RFC del receptor	Nombre o razón social del receptor
MCB850101L21	MUNICIPIO DE CHILPANCINGO DE LOS BRAVO	SFA830301521	SECRETARÍA DE FINANZAS Y ADMINISTRACIÓN DEL ESTADO DE GUERRERO.
Folio fiscal	Fecha de expedición	Fecha certificación SAT	PAC que certificó
E00FF79B-5579-454B-91CB-0E5A9B568D4B	2020-08-25T12:26:58	2020-08-25T14:19:36	SAT970701NN3
Total del CFDI	Efecto del comprobante	Estado CFDI	Estatus de cancelación
\$427,000.00	Ingreso	Vigente	Cancelable con aceptación

Imprimir

Enlaces

- [Declaración de Accesibilidad \(https://www.gob.mx/accesibilidad\)](https://www.gob.mx/accesibilidad)
- [Política de privacidad \(https://www.gob.mx/privacidad\)](https://www.gob.mx/privacidad)
- [Términos y Condiciones \(https://www.gob.mx/terminos\)](https://www.gob.mx/terminos)
- [Marco Jurídico \(http://www.ordenjuridico.gob.mx\)](http://www.ordenjuridico.gob.mx)
- [Portal de Obligaciones de Transparencia \(http://portaltransparencia.gob.mx\)](http://portaltransparencia.gob.mx)
- [Sistema Infomex \(https://www.infomex.org.mx/gobierno/federal/home.action\)](https://www.infomex.org.mx/gobierno/federal/home.action)
- [INAI \(http://inicio.ifai.org.mx/SitePages/Ifai.aspx\)](http://inicio.ifai.org.mx/SitePages/Ifai.aspx)
- [Mapa de sitio \(https://www.gob.mx/sitemap\)](https://www.gob.mx/sitemap)

¿Qué es gob.mx?

Es el portal único de trámites, información y participación ciudadana. [Leer más \(https://www.gob.mx/que-es-gobmx\)](https://www.gob.mx/que-es-gobmx)

- [English \(https://www.gob.mx/en/index\)](https://www.gob.mx/en/index)
- [Temas \(https://www.gob.mx/temas\)](https://www.gob.mx/temas)
- [Reformas \(http://reformas.gob.mx\)](http://reformas.gob.mx)

Contacto

Mesa de ayuda: dudas e información
gobmx@funcionpublica.gob.mx

[Denuncia contra servidores públicos \(https://www.gob.mx/tramites/ficha/presentacion-de-quejas-y-denuncias-en-la-sfp/SFP54\)](https://www.gob.mx/tramites/ficha/presentacion-de-quejas-y-denuncias-en-la-sfp/SFP54)

Mantente informado. Suscríbete.

usuario@ejemplo.com



Síguenos en

<https://www.facebook.com/gobmx> <https://twitter.com/gobmx>

GOBIERNO DEL ESTADO DE **GUERRERO** SECRETARÍA DE FINANZAS Y ADMINISTRACIÓN
 SUBSECRETARÍA DE INGRESOS

A 156245

Contribuyente 2015 - 2021 RFC MCB850101L21 NOS NECESITA A TODOS A20 156245
Nombre MUNICIPIO DE CHILPANCINGO DE LOS BRAVO
Dirección 1ER. CONGRESO DE ANAHUAC S/N, CHILPANCINGO DE LOS BRAVO GUERRERO, C.P. 39000
Concepto 16A. PARCIALIDAD DEL PAGO DE CAPITAL POR PRESTAMO OTORGADO POR EL GOBIERNO DEL ESTADO DE GUERRERO, C
 TA. 65505393577

Ingreso	Descripción	Cantidad	Importe unitario	Importe
88900	CUENTAS POR COBRAR AYUNTAMIENTOS	1.00	\$ 427,000.00	\$ 427,000.00

SECRETARÍA DE FINANZAS Y ADMINISTRACIÓN
 GUERRERO
 DIRECCION GENERAL DE TESORERIA
 CHILPANCINGO

*** CUATROCIENTOS VEINTISIETE MIL PESOS 00/100 M.N.A.***
 888988AFGJJ4MJMH6J133333TQQ7E2IUUUUU42
 CLAVE PARA GENERAR SU CFDI CQ7WLOJPL
Total \$ 427,000.00
 Caja 418 Cajero MFPANTAL Fecha de emisión 25/08/2020 14:21:45

RFC emisor: MCB850101L21 **Folio fiscal:** 32AA8EAA-5195-4441-B816-06234612C220
Nombre emisor: MUNICIPIO DE CHILPANCINGO DE LOS BRAVO **No. de serie del CSD:** 00001000000412357002
Folio: 0451 **Serie:** B
RFC receptor: SFA830301521 **Código postal, fecha y hora de emisión:** 39000 2020-08-25 12:13:49
Nombre receptor: SECRETARÍA DE FINANZAS Y ADMINISTRACIÓN DEL ESTADO DE GUERRERO **Efecto de comprobante:** Ingreso
Uso CFDI: Por definir **Régimen fiscal:** Personas Morales con Fines no Lucrativos

Conceptos

Código del producto y/o servicio	No. identificación	Cantidad	Clave de unidad	Unidad	Valor unitario	Importe	Descuento	No. de pedimento	No. de cuenta predial
01010101		1	MON	MES	802628.00	802628.00			
Descripción: PARTICIPACIONES FEDERALES A MUNICIPIOS (FONDO GENERAL), CORRES PONDIENTES AL DÍA 24 DE AGOSTO DE 2020.									

Moneda: Peso Mexicano **Subtotal:** \$ 802,628.00
Forma de pago: Transferencia electrónica de fondos (incluye SPEI) **Total:** \$ 802,628.00
Método de pago: Pago en una sola exhibición
Condiciones de pago: CONTADO

Sello digital del CFDI:

Lx/alrele2QNcRUbDZ761MEhMI/yNYMAk4G2FPg60WFhE2HCJsMykA72sBXBT3GUBowNL5tzxN8hpFHtcD4x36Fr6uLEd74FAhZCYj5juStzCLtdR7d8VO80pjfgtHnE1hPdeAU2n6Ocoa f5qil3ce/3095qt1VZ1g7E2fSsH7/Fox0gVdulKCI2wZzy0vtrBOFz2GU1kgHQmc6CtdJ0Eo+wYedl9X5U/FZZNipSnoiG8X3rMbwTLcMINjI/T652n51sBOOHuV1ZNGC46mpSHzAdUalbepXrTICK 9wqyhePf98I3j1fA0majyAwpjAaceL41l0Kb+gBWsykUQ==

Sello digital del SAT:

mQpM5kOYcj5klj9ndhK3Ik2mjiAF5Dy2wF1xhPrv4couXcvRBXbQNMlx6zfX2L2okATFX6+ySKACPmFU3g2B/u1mGSZIM3/5HD3Y8ApdDVgvMgBfsxgE3o3+q3XP08Jm6A9zlh2A0uDVV211UMB0t1ezN05Kp7E9Lvu9QqWpmBZvZMwdU0OICIXsXmz3Jl7m7dTreOhH/cRlq+K6xTMTPh5Z6DC1E2ZHk61DusOk8KJrRaVsKh4u/L1u0N2WBwTivSfPEv8jY9wEeqydYUrvGfInSZwRX2Xl/r6qs7GkP8zv53IBC+HWmof4lqRw21K1p7ib7g+A==

Cadena Original del complemento de certificación digital del SAT:

{|1.1|32AA8EAA-5195-4441-B816-06234612C220|2020-08-25T14:16:28|SAT970701NN3|Lx/alrele2QNcRUbDZ761MEhMI/yNYMAk4G2FPg60WFhE2HC JsMykA72sBXBT3GUBowNL5tzxN8hpFHtcD4x36Fr6uLEd74FAhZCYj5juStzCLtdR7d8VO80pjfgtHnE1hPdeAU2n6Ocoaf5qil3ce/3095qt1VZ1g7E2fSsH 7/Fox0gVdulKCI2wZzy0vtrBOFz2GU1kgHQmc6CtdJ0Eo+wYedl9X5U/FZZNipSnoiG8X3rMbwTLcMINjI/T652n51sBOOHuV1ZNGC46mpSHzAdUalbepXrT ICK9wqyhePf98I3j1fA0majyAwpjAaceL41l0Kb+gBWsykUQ==|00001000000504465028|}

RFC del proveedor de certificación: SAT970701NN3 **Fecha y hora de certificación:** 2020-08-25 14:16:28
No. de serie del certificado SAT: 00001000000504465028

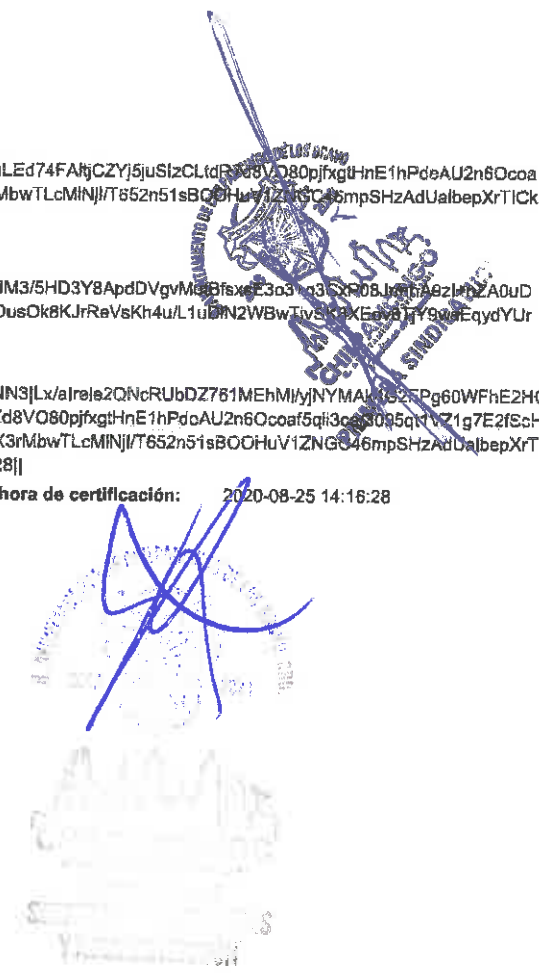

 (<http://www.gob.mx/>) Inicio

Verificación de comprobantes fiscales digitales por internet

A través de esta opción, usted podrá verificar si el comprobante fue certificado por el SAT

Folio fiscal*:

RFC emisor*:

RFC receptor*:



Proporcione los dígitos de la imagen*:

Verificar CFDI

* Datos obligatorios

RFC del emisor	Nombre o razón social del emisor	RFC del receptor	Nombre o razón social del receptor
MCB850101L21	MUNICIPIO DE CHILPANCINGO DE LOS BRAVO	SFA830301521	SECRETARÍA DE FINANZAS Y ADMINISTRACIÓN DEL ESTADO DE GUERRERO.
Folio fiscal	Fecha de expedición	Fecha certificación SAT	PAC que certificó
32AA8EAA-5195-4441-B816-06234612C220	2020-08-25T12:13:49	2020-08-25T14:16:28	SAT970701NN3
Total del CFDI	Efecto del comprobante	Estado CFDI	Estatus de cancelación
\$802,628.00	Ingreso	Vigente	Cancelable con aceptación

Imprimir

Enlaces

- [Declaración de Accesibilidad \(https://www.gob.mx/accesibilidad\)](https://www.gob.mx/accesibilidad)
- [Política de privacidad \(https://www.gob.mx/privacidad\)](https://www.gob.mx/privacidad)
- [Términos y Condiciones \(https://www.gob.mx/terminos\)](https://www.gob.mx/terminos)
- [Marco Jurídico \(http://www.ordenjuridico.gob.mx\)](http://www.ordenjuridico.gob.mx)
- [Portal de Obligaciones de Transparencia \(http://portaltransparencia.gob.mx\)](http://portaltransparencia.gob.mx)
- [Sistema Infomex \(https://www.infomex.org.mx/gobiernofederal/home.action\)](https://www.infomex.org.mx/gobiernofederal/home.action)
- [INAL \(http://inicio.ifai.org.mx/SitePages/ifai.aspx\)](http://inicio.ifai.org.mx/SitePages/ifai.aspx)
- [Mapa de sitio \(https://www.gob.mx/sitemap\)](https://www.gob.mx/sitemap)

¿Qué es gob.mx?

Es el portal único de trámites, información y participación ciudadana. [Leer más \(https://www.gob.mx/que-es-gobmx\)](https://www.gob.mx/que-es-gobmx)

- [English \(https://www.gob.mx/en/index\)](https://www.gob.mx/en/index)
- [Temas \(https://www.gob.mx/temas\)](https://www.gob.mx/temas)
- [Reformas \(http://reformas.gob.mx\)](http://reformas.gob.mx)

Contacto

Mesa de ayuda: dudas e información
gobmx@funcionpublica.gob.mx

[Denuncia contra servidores públicos \(https://www.gob.mx/tramites/ficha/presentacion-de-quejas-y-denuncias-en-la-sfp/SFP54\)](https://www.gob.mx/tramites/ficha/presentacion-de-quejas-y-denuncias-en-la-sfp/SFP54)

Mantente informado. Suscríbete.



Síguenos en

[\(https://www.facebook.com/gobmx\)](https://www.facebook.com/gobmx) [\(https://twitter.com/gobmx\)](https://twitter.com/gobmx)

GOBIERNO DEL ESTADO DE GUERRERO SECRETARÍA DE FINANZAS Y ADMINISTRACIÓN
SUBSECRETARÍA DE INGRESOS

A 156377

Contribuyente 2015 - 2021 RFC MCB850101L21 NOS NECESITA A TODOS A20 156377
Nombre MUNICIPIO DE CHILPANCINGO DE LOS BRAVO
Dirección 1ER. CONGRESO DE ANAHUAC S/N, CHILPANCINGO DE LOS BRAVO GUERRERO, C.P. 39000
Concepto RECUPERACION A FAVOR DEL GOBIERNO DEL ESTADO POR EL PAGO DEL I.S.R. ANTE EL S.A.T., CTA. 65505082175

Ingreso	Descripción	Cantidad	Importe unitario	Importe
88900	CUENTAS POR COBRAR AYUNTAMIENTOS	1.00	\$ 802,628.00	\$ 802,628.00



(** OCHOCIENTOS DOS MIL SEISCIENTOS VEINTIOCHO PESOS 00/100 M.N. **) Total \$ 802,628.00
8A8881AF9JM2MJMH6J133333TQQ7O22UUUUUJ Caja 418 Cajero MFPANTAL Fecha de emisión 25/08/2020 10:24:37
CLAVE PARA GENERAR SU CFDI C07WLOTC



H. AYUNTAMIENTO MUNICIPAL DE CHILPANCINGO, GRO.

SECRETARIA DE FINANZAS Y ADMINISTRACION

GASTO CORRIENTE

CHILPANCINGO

PÓLIZA DE INGRESOS
(DI-2) NO. 41

PROGRAMA: GASTO CORRIENTE
 FECHA: 27/ago/20
 REFERENCIA: /O-1 No. 1 Fecha: (01/ene/20) /
 BENEFICIARIO: MUNICIPIO DE CHILPANCINGO DE LOS BRAVO, GUERRERO
 CONCEPTO: REGISTRO DE LAS PARTICIPACIONES FEDERALES A MUNICIPIOS CORRESPONDIENTE AL RAMO XXVIII DEL DÍA 27 DE AGOSTO DE 2020

C U E N T A	DESCRIPCIÓN (CRI)	MONTO
18 1 01 01 05	FONDO DE FISCALIZACION Y RECAUDACION UNIDAD ADMINISTRATIVA: DIRECCION DE INGRESOS FUENTE DE FINANCIAMIENTO: 15 - RECURSOS FEDERALES	480,618.32
18 1 01 01 06	FONDO DE COMPENSACION DEL IMPUESTO SOBRE AUTOMOVILES NUEVOS (COMP. I.S.A.N) UNIDAD ADMINISTRATIVA: DIRECCION DE INGRESOS FUENTE DE FINANCIAMIENTO: 15 - RECURSOS FEDERALES	23,439.65
Monto total		504,057.97

C U E N T A	PLAN DE CUENTAS (CONTABILIDAD)	DEBE	HABER
4 2 1 1 1 008 001 001 001 005	FONDO DE FISCALIZACION Y RECAUDACION		480,618.32
4 2 1 1 1 008 001 001 001 006	FONDO DE COMPENSACION DEL IMPUESTO SOBRE AUTOMOVILES NUEVOS		23,439.65
1 1 2 2 5 021 027 002	PARTICIPACIONES FEDERALES	504,057.97	
1 1 2 2 5 021 027 002	PARTICIPACIONES FEDERALES		504,057.97
1 1 1 2 1 021 027 003 002	CTA No. 135547783	480,618.32	
1 1 1 2 1 021 027 003 002	CTA No. 135547783		23,439.65
Sumas iguales		1,008,115.94	1,008,115.94

C U E N T A	PLAN DE CUENTAS (PRESUPUESTO)	DEBE	HABER
8 1 2	LEY DE INGRESOS POR EJECUTAR	504,057.97	
8 1 4	LEY DE INGRESOS DEVENGADA		504,057.97
8 1 4	LEY DE INGRESOS DEVENGADA	504,057.97	
8 1 5	LEY DE INGRESOS RECAUDADA		504,057.97

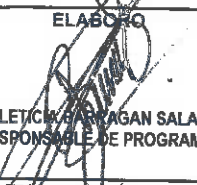
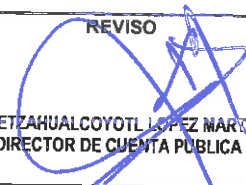
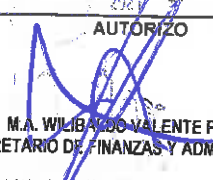
ELABORO  C.P. LETICIA ANAGAN SALAZAR RESPONSABLE DE PROGRAMA	REVISO  L.C. NETZAHUALCOYOTL LOPEZ MARTINEZ DIRECTOR DE CUENTA PUBLICA	AUTORIZO  M.A. WILIBALDO VALENTE PASTOR SECRETARIO DE FINANZAS Y ADMINISTRACION
---	---	--

Capturado por: LETICIA Última modificación por: LETICIA



H. AYUNTAMIENTO MUNICIPAL DE CHILPANCINGO, GRO.

SECRETARIA DE FINANZAS Y ADMINISTRACION

GASTO CORRIENTE



PÓLIZAS DE AGOSTO DE 2020

POLIZA No. 3 Impol. del DIA 27 AGOSTO 2020

CUENTA	PLAN DE CUENTAS (CONTABILIDAD)	DEBE	HABER
1 1 1 2	BANCOS/TESORERÍA		
1 1 1 2 1 021 027 003 002	CTA No. 13554/783		
N/P			
1		480,618.32	
2		23,439.65	
		504,057.97	

CUENTA	PLAN DE CUENTAS (CONTABILIDAD)	DEBE	HABER
1 1 2 2	CUENTAS POR COBRAR A CORTO		
1 1 2 2 5 021 027 002	PARTICIPACIONES FEDERALES		
N/P			
3		504,057.97	
4			504,057.97
		504,057.97	504,057.97

CUENTA	PLAN DE CUENTAS (CONTABILIDAD)	DEBE	HABER
4 2 1 1	PARTICIPACIONES		
4 2 1 1 1 008 001 001 001 005	FONDO DE FISCALIZACION Y RECAUDACION		
N/P			
5			480,618.32
			480,618.32

CUENTA	PLAN DE CUENTAS (CONTABILIDAD)	DEBE	HABER
4 2 1 1	PARTICIPACIONES		
4 2 1 1 1 008 001 001 001 006	FONDO DE COMPENSACION DEL IMPUESTO SOBRE AUTOMOVILES NUEVOS		
N/P			
6			23,439.65
			23,439.65



FECHA CORTE 31 DE AGOSTO DE 2020
 No. DE CUENTA 0172 0135547783 CUENTA EMPRESARIAL AZTECA
 No. DE CLIENTE 74865951
 CUENTA CLABE 127180001355477834
 MONEDA MXP

FOLIO: 01720135547783

INFORMACION DEL CLIENTE

RAZON SOCIAL MUNICIPIO DE CHILPANCINGO DE LOS BRAVO
 RFC MCB850101L21
 CALLE ANDADOR 1ER CONGRESO DE ASN
 COLONIA COL. COL CHILPANCINGO DE LOS BRAVOS CENTRO
 C.P. 39000 GUERRERO

DATOS GENERALES:

DENOMINACION CUENTA:
 LUGAR Y FECHA DE EMISION: CIUDAD DE MEXICO 2020-09-02T12:36:16
 SUCURSAL ORIGEN 0172 TSF CORPORATIVO EKT

RÉSUMEN

SALDO INICIAL DEL PERIODO	414,079.60	SALDO PROMEDIO	3,225,438.29
DEPOSITOS/ABONOS (+)	29,848,448.89	TASA BRUTA	0.2253%
INTERESES DEVENGADOS EN EL PERIODO	625.95	DIAS TRANSCURRIDOS	31
RETIROS/CARGOS (-)	30,096,842.14	ISR RETENIDO	0.00
COMISIONES COBRADAS (-)	0.00	TOTAL DE IMPUESTOS RETENIDOS	0.00
IVA SOBRE COMISIONES COBRADAS	0.00		
SALDO FINAL	165,686.35		

SALDO INICIAL: 414,079.60

GAT Nominal:	0.00	antes de impuestos
GAT Real:	0.00	antes de impuestos
Tasa de interés:	0.00	
Comisiones cobradas:	0.00	



SALDO FINAL: 165,686.35

DETALLE DE MOVIMIENTOS REALIZADOS

PAG. 1

FECHA	No MOVIMIENTO	CONCEPTO	CARGO	ABONO	SALDO
2020/08/01		SALDO INICIAL DEL PERIODO			414,079.60
2020/08/02	78	ABONO LIQUIDACION INTERESES		821.51	414,901.11
2020/08/03	79	Pago Cheque Propio MN.:0000009 Retiro por Cobro de Cheque M.N. No: 0000009	8,002.00		406,899.11
2020/08/03	80	TRANSFERENCIA SPEI A SU FAVOR EMISOR: SANTANDER CUENTA: 014260655079098936 NOM ORIGI: MUNICIPIO DE CHILPANCINGO DE LOS BRAVO RASTREO: 2020080340014 BET0000481352650 REF: 8135265		505,540.34	912,439.45

DETALLE DE MOVIMIENTOS REALIZADOS

FECHA	Nº MOVIMIENTO	CONCEPTO	CARGO	ABONO	SALDO
		EMISOR: INVEX CUENTA: 059180000835400018 NOM ORIGI: BANCO INVEX, S.A. FIDUCIARIO POR CT RASTREO: 20200824400590000395 REF: 0000573 CONCEPTO: PAGO AL MUNICIPIO CHILPANCINGO DE L			
2020/08/24	165	TRANSFERENCIA SPEI A SU FAVOR EMISOR: SANTANDER CUENTA: 014260655059743887 NOM ORIGI: SECRETARIA DE FINANZAS Y ADMINISTRACION RASTREO: 2020082440014 BET0000465032480 REF: 6503248 CONCEPTO: ISAN CHILPANCINGO DE LOS BRAVO		39,746.63	8,025,203.96
2020/08/24	166	TRANSFERENCIA SPEI A SU FAVOR EMISOR: SANTANDER CUENTA: 014260655059743887 NOM ORIGI: SECRETARIA DE FINANZAS Y ADMINISTRACION RASTREO: 2020082440014 BET0000465032510 REF: 6503251 CONCEPTO: TENENCIA DE CHILPANCINGO DE LOS BRAV		133,943.34	8,159,147.32
2020/08/25	167	ORDEN DE TRANSFERENCIA SPEI RECEPTOR: SANTANDER NOM BENEF: MPIO CHILPO FORTAMUN 2020 SANTANDER DATO NO VERIFICADO POR ESTA INSTITUCION. RASTREO: 200825012061839253I REF: 0250820 CONCEPTO: REINTEGRO PREST A FORTAMUN DE GC	200,000.00		
2020/08/27	168	TRANSFERENCIA SPEI A SU FAVOR EMISOR: SANTANDER CUENTA: 014260655022205572 NOM ORIGI: SECRETARIA DE FINANZAS Y ADMINISTRACION RASTREO: 2020082740014 BET0000492488880 REF: 9249888 CONCEPTO: FDO DE FISCALIZACION DE CHILPANCINGO		480,618.32	8,439,765.64
2020/08/27	169	TRANSFERENCIA SPEI A SU FAVOR EMISOR: SANTANDER CUENTA: 014260655062801635 NOM ORIGI: SECRETARIA DE FINANZAS Y ADMINISTRACION RASTREO: 2020082740014 BET0000492498300 REF: 9249830 CONCEPTO: COMP ISAN DE CHILPANCINGO DE LOS BRA		23,439.95	8,463,205.29
2020/08/27	170	ORDEN DE TRANSFERENCIA SPEI RECEPTOR: SANTANDER NOM BENEF: MPIO CHILPO FORTAMUN 2020 SANTANDER DATO NO VERIFICADO POR ESTA INSTITUCION. RASTREO: 200827012066373971I REF: 0270820 CONCEPTO: REINTEGRO 1ER PREST FEB SP DE GC	282,883.40		8,180,321.89
2020/08/27	171	ORDEN DE TRANSFERENCIA SPEI RECEPTOR: BBVA BANCOMER NOM BENEF: HECTOR GARCIA ALVAREZ DATO NO VERIFICADO POR ESTA INSTITUCION.	58,000.00		8,122,321.89

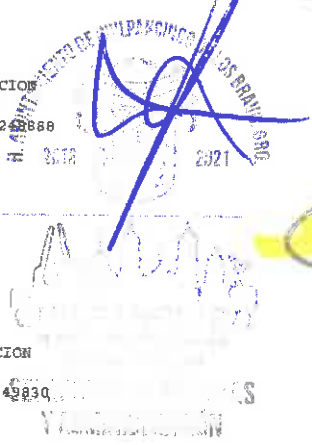

RFC emisor: MCB850101L21
Nombre emisor: MUNICIPIO DE CHILPANCINGO DE LOS BRAVO
Folio: 0457
RFC receptor: SFA830301521
Nombre receptor: SECRETARÍA DE FINANZAS Y ADMINISTRACIÓN DEL ESTADO DE GUERRERO.
Uso CFDI: Por definir

Folio fiscal: 2E18A505-50CF-4939-83DC-7C189B43A1EF
No. de serie del CSD: 00001000000412357002
Serie: B
Código postal, fecha y hora de emisión: 39000 2020-08-27 13:59:07
Efecto de comprobante: Ingreso
Régimen fiscal: Personas Morales con Fines no Lucrativos

Conceptos

Clave del producto y/o servicio	No. identificación	Cantidad	Clave de unidad	Unidad	Valor unitario	Importe	Descuento	No. de pedimento	No. de cuenta predial
01010101		1	MON	MES	480618.32	480618.32			
Descripción	PARTICIPACIONES FEDERALES A MUNICIPIOS (FONDO DE FISCALIZACIÓN), CORRESPONDIENTES AL DÍA 27 DE AGOSTO.								

Moneda: Peso Mexicano **Subtotal** \$ 480,618.32
Forma de pago: Transferencia electrónica de fondos (incluye SPEI) **Total** \$ 480,618.32
Método de pago: Pago en una sola exhibición

Sello digital del CFDI:

diKITc0/c+q+QskyP9uhyKhs2+xULN19bYZ3C1nCCqZ3MKI9WDh+m6ZjAJnvBP0HAe3F6uJoHGDDp469ZLcocuJsx9xB8xjxMpKILufSffMDT4ziggTfwMv0s3wtu3RD0NLAaLgBAkiPjM9P3xwGd/G40fwbvkoaljYjrnMU7zoWWTsB9ckri7106BW/YiYzYcypM1Qg8hAhULUUuX9ZEhd5YDMHL8nroAAQAXgvaCQtrvMu84Mwq4idp4Z2hOyMj4bo47Qn1lqvgzL66UpfY5DZXZyH9dlvwmVR2OqqDSITQEjbf5s5+I67xyhd6Mogmma+kjXsuqAtmsVYA==

Sello digital del SAT:

ZgGuz5uY+HmfkKh+ZQBrgGC7eF5bDLzOOH8cPVNIgmfauduuccS0Yd8orAlwPBkqPR8OAd+SolJ+/dUuGV6RILgK5Nd9q9BhQ62cXvh42514bZyGBD03fEdmX0YH5AESM9gza1WklFXv1XDQk2qp0iMHBc6ZKzyIn+NP/6FCkcgUGJBoQI2L1WncMgLXNeBjOs73gWmKM1YOxw5RXBbRyHJVSupD1mcN85hTYkrZS0ITs8d1nyQcWkVGM45TiqbDghQ3e7NroNXlatLWvQA72ChguGsx7fi5UJNvi/Y6in5GU9D0oGocDzint4XEvnAbHNLfQ5g1so192xcA==

Cadena Original del complemento de certificación digital del SAT:

||1.1|2E18A505-50CF-4939-83DC-7C189B43A1EF|2020-08-27T16:47:51|SAT970701NN3|diKITc0/c+q+QskyP9uhyKhs2+xULN19bYZ3C1nCCqZ3MKI9Dh+m6ZjAJnvBP0HAe3F6uJoHGDDp469ZLcocuJsx9xB8xjxMpKILufSffMDT4ziggTfwMv0s3wtu3RD0NLAaLgBAkiPjM9P3xwGd/G40fwbvkoaljYjrnMU7zoWWTsB9ckri7106BW/YiYzYcypM1Qg8hAhULUUuX9ZEhd5YDMHL8nroAAQAXgvaCQtrvMu84Mwq4idp4Z2hOyMj4bo47Qn1lqvgzL66UpfY5DZXZH9dlvwmVR2OqqDSITQEjbf5s5+I67xyhd6Mogmma+kjXsuqAtmsVYA==|00001000000504465028||

RFC del proveedor de certificación: SAT970701NN3 **Fecha y hora de certificación:** 2020-08-27 16:47:51
No. de serie del certificado SAT 00001000000504465028

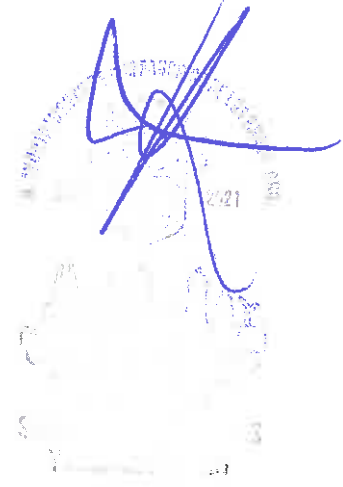

* Datos obligatorios

RFC del emisor	Nombre o razón social del emisor	RFC del receptor	Nombre o razón social del receptor
MCB850101L21	MUNICIPIO DE CHILPANCINGO DE LOS BRAVO	SFA830301521	SECRETARÍA DE FINANZAS Y ADMINISTRACIÓN DEL ESTADO DE GUERRERO.
Folio fiscal	Fecha de expedición	Fecha certificación SAT	PAC que certificó
2E18A505-50CF-4939-83DC-7C189B43A1EF	2020-08-27T13:59:07	2020-08-27T16:47:51	SAT970701NN3
Total del CFDI	Efecto del comprobante	Estado CFDI	Estatus de cancelación
\$480,618.32	Ingreso	Vigente	Cancelable sin aceptación

Imprimir

Enlaces

- [Declaración de Accesibilidad \(https://www.gob.mx/accesibilidad\)](https://www.gob.mx/accesibilidad)
- [Política de privacidad \(https://www.gob.mx/privacidad\)](https://www.gob.mx/privacidad)
- [Términos y Condiciones \(https://www.gob.mx/terminos\)](https://www.gob.mx/terminos)
- [Marco Jurídico \(http://www.ordenjuridico.gob.mx\)](http://www.ordenjuridico.gob.mx)
- [Portal de Obligaciones de Transparencia \(http://portaltransparencia.gob.mx\)](http://portaltransparencia.gob.mx)
- [Sistema Infomex \(https://www.infomex.org.mx/gobiernofederal/home.action\)](https://www.infomex.org.mx/gobiernofederal/home.action)
- [INAI \(http://inicio.ifai.org.mx/SitePages/ifai.aspx\)](http://inicio.ifai.org.mx/SitePages/ifai.aspx)
- [Mapa de sitio \(https://www.gob.mx/sitemap\)](https://www.gob.mx/sitemap)

¿Qué es gob.mx?

Es el portal único de trámites, información y participación ciudadana. [Leer más \(https://www.gob.mx/que-es-gobmx\)](https://www.gob.mx/que-es-gobmx)

- [English \(https://www.gob.mx/en/index\)](https://www.gob.mx/en/index)
- [Temas \(https://www.gob.mx/temas\)](https://www.gob.mx/temas)
- [Reformas \(http://reformas.gob.mx\)](http://reformas.gob.mx)

Contacto

Mesa de ayuda: dudas e información
gobmx@funcionpublica.gob.mx

[Denuncia contra servidores públicos \(https://www.gob.mx/tramites/ficha/presentacion-de-quejas-y-denuncias-en-la-sfp/SFP54\)](https://www.gob.mx/tramites/ficha/presentacion-de-quejas-y-denuncias-en-la-sfp/SFP54)

Mantente informado. Suscríbete.



Síguenos en

[\(https://www.facebook.com/gobmx\)](https://www.facebook.com/gobmx) [\(https://twitter.com/gobmx\)](https://twitter.com/gobmx)

RFC emisor: MCB850101L21
Nombre emisor: MUNICIPIO DE CHILPANCINGO DE LOS BRAVO
Folio: 0456
RFC receptor: SFA830301521
Nombre receptor: SECRETARÍA DE FINANZAS Y ADMINISTRACIÓN DEL ESTADO DE GUERRERO.
Uso CFDI: Por definir

Folio fiscal: 390CB9F4-20B7-4C82-AFE9-36DE0080C07E
No. de serie del CSD: 00001000000412357002
Serie: B
Código postal, fecha y hora de emisión: 39000 2020-08-27 13:49:33
Efecto de comprobante: Ingreso
Régimen fiscal: Personas Morales con Fines no Lucrativos

Conceptos

Clave del producto y/o servicio	No. identificación	Cantidad	Clave de unidad	Unidad	Valor unitario	Importe	Descuento	No. de pedimento	No. de cuenta predial
01010101		1	MON	MES	23439.65	23439.65			
Descripción	PARTICIPACIONES FEDERALES A MUNICIPIOS (FONDO DE COMPENSACIÓN DEL IMPUESTO SOBRE AUTOMÓVILES NUEVOS, "ISAN."), CORRESPONDIENTES AL DÍA 27 DE AGOSTO DE 2020.								

Moneda: Peso Mexicano
Forma de pago: Transferencia electrónica de fondos (incluye SPEI)
Método de pago: Pago en una sola exhibición
Condiciones de pago: CONTADO

Subtotal \$ 23,439.65
Total \$ 23,439.65

Sello digital del CFDI:

B/WbDv6WN2XT8A9pggEJAFLsGpN8b+PUO1D/6bODVKonr6vbauD/TqymxlscU4YL/5Fio3ZEwu+q3Mv9USUIGdJx0ZvjKwupv2JdCYouptmraHC55eQaBRHxOrdsEkReFW+f6YGo7tanBlh
n0Cjr9fyYDaol6qqEZOWiFLPb0iA/a7QP6LrqmlBuLPeE2muXf3s7gXGMLn4CYo9bCKJqvuvhtoi5wvDw4ymg1SMTqi97vDmvlF6Ar/6dr3eVbd2XzAOqKIVj1jPGcDa+0iz1DDCRAxpknoOI
1LwJz2ScjpMe6PprcGkRlcCvaqmPhkuEtsmpHie54yr91tcxMRQ==

Sello digital del SAT:

g9AAxKi4+w70NKDDPJ2+cSFk8p8cTCcDXVSWuhLSKcJ957TYa4UFjP+62Af5VqfVcmwZYSU1Uuo164ZLY6FAX1UQ80tc/G/BbWi0mJmmApedWlqAVo3LanH09j8w04h8rCY+LFkHLkA2
X/qI0hVyRUy9hWDON4TyB9fWl8rmtOgP6Pxtnt2418b6DY4qWggGaNORoY07DODS35hDs7srGJLE0tF/TzRKbnRE3tW9qePNMAQqjTpWniAGfi+xiWlYuzwWjg1gQ85ikJfOPnQ0gUP5y
pVMiKgZl1bcuaONasC/L7XSjPKueka2/xilxVynJ7s4mszHXbnMCoyOA==

Cadena Original del complemento de certificación digital del SAT:

||1.1|390CB9F4-20B7-4C82-AFE9-36DE0080C07B|2020-08-27T16:47:11|SAT970701NN3|B/WbDv6WN2XT8A9pggEJAFLsGpN8b+PUO1D/6bODVKon
6vbauD/TqymxlscU4YL/5Fio3ZEwu+q3Mv9USUIGdJx0ZvjKwupv2JdCYouptmraHC55eQaBRHxOrdsEkReFW+f6YGo7tanBlh
n0Cjr9fyYDaol6qqEZOWiFLPb0iA/a7QP6LrqmlBuLPeE2muXf3s7gXGMLn4CYo9bCKJqvuvhtoi5wvDw4ymg1SMTqi97vDmvlF6Ar/6dr3eVbd2XzAOqKIVj1jPGcDa+0iz1DDCRAxpknoOI
1LwJz2ScjpMe6PprcGkRlcCvaqmPhkuEtsmpHie54yr91tcxMRQ==|00001000000504465028||

RFC del proveedor de certificación: SAT970701NN3 **Fecha y hora de certificación:** 2020-08-27 16:47:11
No. de serie del certificado SAT 00001000000504465028

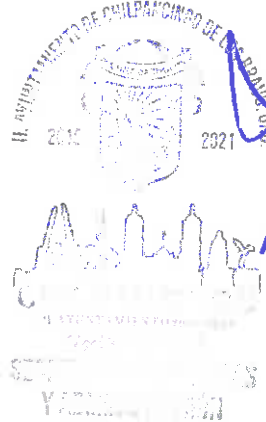

 (<http://www.gob.mx/>) inicio

Verificación de comprobantes fiscales digitales por internet

A través de esta opción, usted podrá verificar si el comprobante fue certificado por el SAT

Folio fiscal*:

RFC emisor*:

RFC receptor*:



Proporcione los dígitos de la imagen*:

Verificar CFDI

* Datos obligatorios

RFC del emisor	Nombre o razón social del emisor	RFC del receptor	Nombre o razón social del receptor
MCB850101L21	MUNICIPIO DE CHILPANCINGO DE LOS BRAVO	SFA830301521	SECRETARÍA DE FINANZAS Y ADMINISTRACIÓN DEL ESTADO DE GUERRERO.
Folio fiscal	Fecha de expedición	Fecha certificación SAT	PAC que certificó
390CB9F4-20B7-4C82-AFE9-36DE0080C07B	2020-08-27T13:49:33	2020-08-27T16:47:11	SAT970701NN3
Total del CFDI	Efecto del comprobante	Estado CFDI	Estatus de cancelación
\$23,439.65	Ingreso	Vigente	Cancelable con aceptación

Imprimir

Enlaces

- [Declaración de Accesibilidad \(https://www.gob.mx/accesibilidad\)](https://www.gob.mx/accesibilidad)
- [Política de privacidad \(https://www.gob.mx/privacidad\)](https://www.gob.mx/privacidad)
- [Términos y Condiciones \(https://www.gob.mx/terminos\)](https://www.gob.mx/terminos)
- [Marco Jurídico \(http://www.ordenjuridico.gob.mx\)](http://www.ordenjuridico.gob.mx)
- [Portal de Obligaciones de Transparencia \(http://portaltransparencia.gob.mx\)](http://portaltransparencia.gob.mx)
- [Sistema Infomex \(https://www.infomex.org.mx/gobiernofederal/home.action\)](https://www.infomex.org.mx/gobiernofederal/home.action)
- [INAI \(http://inicio.ifai.org.mx/SitePages/ifai.aspx\)](http://inicio.ifai.org.mx/SitePages/ifai.aspx)
- [Mapa de sitio \(https://www.gob.mx/sitemap\)](https://www.gob.mx/sitemap)

¿Qué es gob.mx?

Es el portal único de trámites, información y participación ciudadana. [Leer más \(https://www.gob.mx/que-es-gobmx\)](https://www.gob.mx/que-es-gobmx)

- [English \(https://www.gob.mx/en/index\)](https://www.gob.mx/en/index)
- [Temas \(https://www.gob.mx/temas\)](https://www.gob.mx/temas)
- [Reformas \(http://reformas.gob.mx\)](http://reformas.gob.mx)

Contacto

Mesa de ayuda: dudas e información
gobmx@funcionpublica.gob.mx

[Denuncia contra servidores públicos \(https://www.gob.mx/tramites/ficha/presentacion-de-quejas-y-denuncias-en-la-sfp/SFP54\)](https://www.gob.mx/tramites/ficha/presentacion-de-quejas-y-denuncias-en-la-sfp/SFP54)

Mantente informado. Suscríbete.



Síguenos en

[\(https://www.facebook.com/gobmx\)](https://www.facebook.com/gobmx) [\(https://twitter.com/gobmx\)](https://twitter.com/gobmx)



Número: 30-8/20

CONSTANCIA

DE LIQUIDACION DE PARTICIPACIONES FEDERALES A MUNICIPIOS

Conforme a la liquidación al cauce y en cumplimiento a los términos establecidos en la Ley Número 427 del Sistema de Coordinación Hacendaria del Estado de Guerrero; se expide la presente:

A favor del H. Ayuntamiento de : CHILPANCINGO DE LOS BRAVO, GUERRERO.

Vigencia : DEL 27 DE JULIO AL 31 DE AGOSTO DE 2020.

Concepto	Fecha	Importe Parcial	Total
FONDO COMUN			14,516,816.81
FONDO DE FOMENTO MUNICIPAL			3,508,260.85
FDO. PARA LA INFRAESTRUCTURA A MUNICIPIOS (GASOLINA Y DIESEL)			815,607.84
FEIEF			5,081,254.61
SUMA			23,921,940.11
DESCUENTOS:			
CAPITAL	14/08/2020	427,000.00	
CAPITAL	24/08/2020	427,000.00	
FONDO DE AHORRO PARA CONTINGENCIAS FINANCIERAS	05/08/2020	350,826.09	
FONDO DE AHORRO PARA CONTINGENCIAS FINANCIERAS	14/08/2020	671,360.56	
FONDO DE AHORRO PARA CONTINGENCIAS FINANCIERAS	24/08/2020	671,360.56	
FONSOL (APORTACION 1%, DEL FDO. GENERAL)	24/08/2020	134,272.00	
RECUPERACION POR PAGO DEL I.S.R.	14/08/2020	802,628.00	
RECUPERACION POR PAGO DEL I.S.R.	24/08/2020	802,628.00	
SUMA DESCUENTOS			4,287,075.21
TRANSFERIDO POR:			
BANCO INVEX, S.A. (FDO. DE FOM. MPAL.)	05/08/2020	3,157,434.76	
1) BANCO INVEX, S.A. (ANTICIPO FDO. GENERAL)	14/08/2020	4,812,617.01	
BANCO INVEX, S.A. (COMPLEMENTO FDO. GENERAL)	24/08/2020	4,678,345.01	
SEFINA (IMPTOS. ESP. S/PROD. Y SERVS.)	05/08/2020	87,803.34	
SEFINA (FONDO DE FISCALIZACION) DFIS. 2o. TRIM/2020	05/08/2020	324,054.39	
SEFINA (FONDO DE FISCALIZACION)	27/08/2020	480,618.32	
SEFINA (COMPENSACION I.S.A.N.)	27/08/2020	23,439.65	
SEFINA (I.S.A.N.)	24/08/2020	39,746.63	
SEFINA (TENENCIA)	24/08/2020	133,943.34	
SEFINA (Parts. de Gasolina y Diésel) FIM.	14/08/2020	372,177.28	
SEFINA (Fdo. de Comp. Gasolina y Diésel) FIM.	14/08/2020	443,430.56	
SEFINA (FEIEF)	19/08/2020	5,081,254.61	
TOTAL TRANSFERIDO			19,634,864.90

Chilpancingo Gro., a 31 de Agosto de 2020.

TOTAL TRANSFERIDO



EL SECRETARIO DE FINANZAS Y ADMINISTRACION.

SECRETARIA DE FINANZA
Y ADMINISTRACION DEL

ESTADO

Chilpancingo Gro

JEFATURA

LIC. TULIO SAMUEL PEREZ CALVO.

[Handwritten signature]

[Handwritten signature]



H. AYUNTAMIENTO MUNICIPAL DE CHILPANCINGO, GRO.

SECRETARIA DE FINANZAS Y ADMINISTRACION

GASTO CORRIENTE

CHILPANCINGO

PÓLIZA DE INGRESOS
(DI-2) NO. 42

PROGRAMA: GASTO CORRIENTE
 FECHA: 04/sep/20
 REFERENCIA: /O-I No. 1 Fecha: (01/ene/20) /
 BENEFICIARIO: MUNICIPIO DE CHILPANCINGO DE LOS BRAVO, GUERRERO
 CONCEPTO: REGISTRO DE LAS PARTICIPACIONES FEDERALES A MUNICIPIOS CORRESPONDIENTE AL RAMO XXVII CORRESPONDIENTE AL D'A 04 DE SEPTIEMBR DE 2020

C U E N T A	DESCRIPCIÓN (CRI)	MONTO
1 8 1 0 1 0 2	FONDO DE FOMENTO MUNICIPAL UNIDAD ADMINISTRATIVA: DIRECCION DE INGRESOS FUENTE DE FINANCIAMIENTO: 15 - RECURSOS FEDERALES	3,152,864.13
1 8 1 0 1 0 1 0 4	IMPUESTO ESPECIAL SOBRE PRODUCCION Y SERVICIOS UNIDAD ADMINISTRATIVA: DIRECCION DE INGRESOS FUENTE DE FINANCIAMIENTO: 15 - RECURSOS FEDERALES	214,305.02
1 8 1 0 2 0 2	FONDO DE AHORRO PARA CONTINGENCIAS (DESCUENTO DE FOMENTO MUNICIPAL) UNIDAD ADMINISTRATIVA: DIRECCION DE INGRESOS FUENTE DE FINANCIAMIENTO: 15 - RECURSOS FEDERALES	350,318.24
Monto total		3,717,487.39

C U E N T A	PLAN DE CUENTAS (CONTABILIDAD)	DEBE	HABER
4 2 1 1 1 0 0 8 0 0 1 0 0 1 0 0 2	FONDO DE FOMENTO MUNICIPAL		3,152,864.13
4 2 1 1 1 0 0 8 0 0 1 0 0 1 0 0 1 0 0 4	IMPUESTO ESPECIAL SOBRE PRODUCCION Y SERVICIOS		214,305.02
4 2 1 1 1 0 0 8 0 0 1 0 0 2 0 0 2	FONDO DE AHORRO PARA CONTINGENCIAS		350,318.24
1 1 2 2 5 0 2 1 0 2 3 0 0 2	PARTICIPACIONES FEDERALES	3,503,182.37	
1 1 2 2 5 0 2 1 0 2 7 0 0 2	PARTICIPACIONES FEDERALES	214,305.02	
1 1 2 2 5 0 2 1 0 2 3 0 0 2	PARTICIPACIONES FEDERALES		3,503,182.37
1 1 2 2 5 0 2 1 0 2 7 0 0 2	PARTICIPACIONES FEDERALES		214,305.02
1 1 1 2 1 0 2 1 0 2 7 0 0 3 0 0 2	CTA No. 135547783	3,152,864.13	
1 1 1 2 1 0 2 1 0 2 7 0 0 3 0 0 2	CTA No. 135547783	214,305.02	
1 1 2 3 9 0 2 1 0 2 7 0 0 5	FONDO DE AHORRO (DES. FONDO FOMENTO MPAL)	350,318.24	
Sumas iguales		7,434,974.78	7,434,974.78

*** Error: La suma de lo programático no es igual a lo presupuestal, favor de corregir ***

ELABORA

C.P. LETICIA BARRERA Y SALAZAR
RESPONSABLE DE PROGRAMA

REVISO

L.C. NETZAHUAL COYOTI LOPEZ MARTINEZ
DIRECTOR DE CUENTA PUBLICA

AUTORIZO

M.A. WILIBALDO VALENTE PASTOR
SECRETARIO DE FINANZAS Y ADMINISTRACION

Capturado por: LETICIA

Última modificación por: LETICIA

Coram / Póliza

jueves 07 enero 2021 12:01

Página 1 de 1



PÓLIZAS DE SEPTIEMBRE DE 2020

POLIZA No. 42 TIPO 9 DEL DIA 04 SEPTIEMBRE 2020

CUENTA		PLAN DE CUENTAS (CONTABILIDAD)	
1 1 1 2	BANCOS/TESORERÍA		
1 1 1 2 1 021 027 003 002	CTA No. 135547783		
N/P		DEBE	HABER
1		3,152,864.13	
2		214,305.02	
		3,367,169.15	

CUENTA		PLAN DE CUENTAS (CONTABILIDAD)	
1 1 2 2	CUENTAS POR COBRAR A CORTO		
1 1 2 2 5 021 023 002	PARTICIPACIONES FEDERALES		
N/P		DEBE	HABER
3		3,503,182.37	
4			3,503,182.37
		3,503,182.37	3,503,182.37

CUENTA		PLAN DE CUENTAS (CONTABILIDAD)	
1 1 2 2	CUENTAS POR COBRAR A CORTO		
1 1 2 2 5 021 027 002	PARTICIPACIONES FEDERALES		
N/P		DEBE	HABER
5		214,305.02	
6			214,305.02
		214,305.02	214,305.02

CUENTA		PLAN DE CUENTAS (CONTABILIDAD)	
1 1 2 3	DEUDORES DIVERSOS POR COBRAR A		
1 1 2 3 9 021 027 005	FONDO DE AHORRO		
N/P		DEBE	HABER
7		350,318.24	
		350,318.24	

CUENTA		PLAN DE CUENTAS (CONTABILIDAD)	
4 2 1 1	PARTICIPACIONES		
4 2 1 1 1 008 001 001 001 004	IMPUESTO ESPECIAL SOBRE PRODUCCION Y SERVICIOS		
N/P		DEBE	HABER
8			214,305.02
			214,305.02

CUENTA		PLAN DE CUENTAS (CONTABILIDAD)	
4 2 1 1	PARTICIPACIONES		
4 2 1 1 1 008 001 001 002	FONDO DE FOMENTO MUNICIPAL		
N/P		DEBE	HABER
9			3,152,864.13
			3,152,864.13

CUENTA		PLAN DE CUENTAS (CONTABILIDAD)	
4 2 1 1	PARTICIPACIONES		
4 2 1 1 1 008 001 002 002	FONDO DE AHORRO PARA CONTINGENCIAS		
N/P		DEBE	HABER
10			350,318.24
			350,318.24

FOLIO: 01720135547783

INFORMACION DEL CLIENTE

RAZON SOCIAL MUNICIPIO DE CHILPANCINGO DE LOS BRAVO
 RFC MCB850101L21
 CALLE ANDADOR 1ER CONGRESO DE ASN
 COLONIA COL. COL CHILPANCINGO DE LOS BRAVOS CENTRO
 C.P. 39000 GUERRERO

DATOS GENERALES:

DENOMINACION CUENTA: -
 LUGAR Y FECHA DE EMISION: CIUDAD DE MEXICO 2020-10-02T11:54:41
 SUCURSAL ORIGEN 0172 TSF CORPORATIVO EKT

RESUMEN

SALDO INICIAL DEL PERIODO	165,686.35	SALDO PROMEDIO	2,800,243.33
DEPOSITOS/ABONOS (+)	30,833,892.78	TASA BRUTA	0.2195%
INTERESES DEVENGADOS EN EL PERIODO	475.64	DIAS TRANSCURRIDOS	30
RETIROS/CARGOS (-)	30,812,604.05	ISR RETENIDO	0.00
COMISIONES COBRADAS (-)	0.00	TOTAL DE IMPUESTOS RETENIDOS	0.00
IVA SOBRE COMISIONES COBRADAS	0.00		
SALDO FINAL	186,975.08		

SALDO INICIAL: 165,686.35

GAT Nominal:	0.00	antes de impuestos
GAT Real:	0.00	antes de impuestos
Tasa de interés:	0.00	
Comisiones cobradas:	0.00	

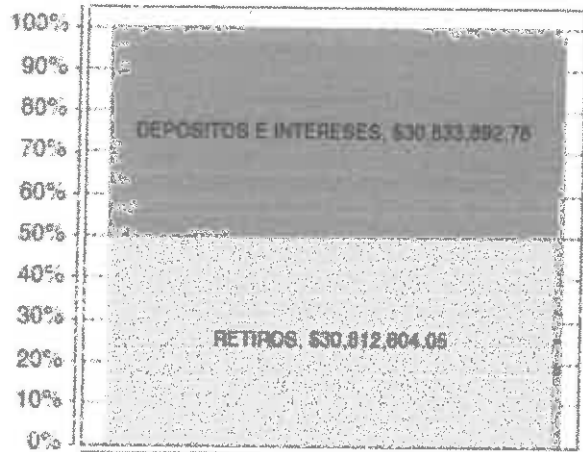

SALDO FINAL: 186,975.08

DETALLE DE MOVIMIENTOS REALIZADOS

PÁG. 1

FECHA	No MOVIMIENTO	CONCEPTO	CARGO	ABONO	SALDO
2020/09/01		SALDO INICIAL DEL PERIODO			165,686.35
2020/09/01	209	ABONO LIQUIDACION INTERESES		625.95	166,312.30
2020/09/01	210	TRANSFERENCIA SPEI A SU FAVOR EMISOR: SANTANDER CUENTA: 014260655079098936 NOM ORIGI: MUNICIPIO DE CHILPANCINGO DE LOS BRAVO RASTRO: 2020090140014 BET0000457016470 REF: 5701647 CONCEPTO: PRESTAMO DE SP A GC PAG JVM RETENCIO		958,000.00	1,124,312.30
2020/09/01	211	ORDEN DE TRANSFERENCIA SPEI RECEPTOR: SCOTIABANK	1,500.00		1,122,812.30

DETALLE DE MOVIMIENTOS REALIZADOS

FECHA	No MOVIMIENTO	CONCEPTO	CARGO	ABONO	SALDO
		CONCEPTO: PAG NOM FUNC GC 2DA AGOS L2 BANORTE			
2020/09/02	219	ORDEN DE TRANSFERENCIA SPEI RECEPTOR: SANTANDER NOM BENEF: MPIO DE CHILPANCINGO DATO NO VERIFICADO POR ESTA INSTITUCION. RASTREO: 200902012082491751I REF: 0020920 CONCEPTO: PAG NOM FUNC GC 2DA AGOS L2 SANTANDER	60,000.00		812,947.38
2020/09/02	220	ORDEN DE TRANSFERENCIA SPEI RECEPTOR: SCOTIABANK NOM BENEF: MPIO DE CHILPANCINGO DATO NO VERIFICADO POR ESTA INSTITUCION. RASTREO: 200902012082508142I REF: 0020920 CONCEPTO: PAG NOM FUNC GC 2DA AGOS L2 SCOTIABANK	13,592.17		799,355.21
2020/09/02	221	ORDEN DE TRANSFERENCIA SPEI RECEPTOR: AFIRME NOM BENEF: MPIO DE CHILPANCINGO DATO NO VERIFICADO POR ESTA INSTITUCION. RASTREO: 200902012082511104I REF: 0020920 CONCEPTO: PAG NOM FUNC GC 2DA AGOS L2 AFIRME	58,000.00		741,355.21
2020/09/02	222	ORDEN DE TRANSFERENCIA SPEI RECEPTOR: SANTANDER NOM BENEF: CAPACH DATO NO VERIFICADO POR ESTA INSTITUCION. RASTREO: 200902012082595583I REF: 0020920 CONCEPTO: ANT 1ER PAG CAPACH SEP DIC 20	380,000.00		361,355.21
2020/09/02	223	ORDEN DE TRANSFERENCIA SPEI RECEPTOR: SANTANDER NOM BENEF: RFJ SERVICIOS SA DE CV DATO NO VERIFICADO POR ESTA INSTITUCION. RASTREO: 200902012082941501I REF: 0020920 CONCEPTO: PAG FACT 1174 ADQ LONAS GIGANTES 2DO INF	35,015.76		326,339.45
2020/09/02	224	ORDEN DE TRANSFERENCIA SPEI RECEPTOR: SANTANDER NOM BENEF: RFJ SERVICIOS SA DE CV DATO NO VERIFICADO POR ESTA INSTITUCION. RASTREO: 200902012083104133I REF: 0020920 CONCEPTO: FINIQ FACT 1179 ADQ LONAS GIGANTES	156,748.46		169,590.99
2020/09/04	225	TRANSFERENCIA SPEI A SU FAVOR EMISOR: INVEK CUENTA: 059180000835400018 NOM ORIGI: BANCO INVEK, S.A. FIDUCIARIO POR CT RASTREO: 20200904400590000923 REF: 0000573 CONCEPTO: PAGO AL MUNICIPIO CHILPANCINGO DE L		3,132,864.13	3,322,455.12
2020/09/04	226	TRANSFERENCIA SPEI A SU FAVOR TRANSFERENCIA SPEI A SU FAVOR		214,705.02	3,536,760.14

MUNICIPIO DE CHILPANCINGO DE LOS RIOS
2020
MAYOR SIMPLICIDAD

MUNICIPIO DE CHILPANCINGO DE LOS RIOS
2021

RFC emisor: MCB850101L21
Nombre emisor: MUNICIPIO DE CHILPANCINGO DE LOS BRAVO
Folio: 0460
RFC receptor: SFA830301521
Nombre receptor: SECRETARÍA DE FINANZAS Y ADMINISTRACIÓN DEL ESTADO DE GUERRERO.
Uso CFDI: Por definir

Folio fiscal: 3B76662F-883B-4C4E-B0D9-6F135B308FAB
No. de serie del CSD: 00001000000412357002
Serie: B
Código postal, fecha y hora de emisión: 39000 2020-09-04 15:30:10
Efecto de comprobante: Ingreso
Régimen fiscal: Personas Morales con Fines no Lucrativos

Conceptos

Clave del producto y/o servicio	No. identificación	Cantidad	Clave de unidad	Unidad	Valor unitario	Importe	Descuento	No. de pedimento	No. de cuenta predial
01010101		1	MON	MES	3152864.13	3152864.13			
Descripción	PARTICIPACIONES FEDERALES A MUNICIPIOS (FONDO DE FOMENTO MUNICIPAL), CORRESPONDIENTES AL DÍA 4 DE SEPTIEMBRE DE 2020.								

Moneda: Peso Mexicano
Forma de pago: Transferencia electrónica de fondos (incluye SPEI)
Método de pago: Pago en una sola exhibición
Condiciones de pago: CONTADO

Subtotal \$ 3,152,864.13
Total \$ 3,152,864.13

Sello digital del CFDI

VNf5d6cCXM2VtWSI1Fo1vMqC6S3BqOGrKQYx2DqJIGBpYzDWp91HEUFPxeFZgtzxa2c/adVS+g3ZBkSVa73DersbaysIG9wHmwUqNSJVbQfiv3lzcxfSwxf9T4qAxEfDZTykj7ou3qIQN54IssvoK63PwZ/7j7vYsyagCnWNSwoNbVtSOo8DBBk9Bs9nMKzFZy+RRg/dhClxysoYiclaExPLDnLWuT5CwytM5paq4pQn/UM2lbaPCik05wFzTflqYlhoun6bxFKkL/OJ/BnPB3sRwhY9NYPnwsSKjAhNcAVQtEz3FNIQ0C7UAHY7ejO7xxP/eVvJvgPp95jhHSA==

Sello digital del SAT:

HYfsEcSaREiGs0FlzK/Tfh/LvI6c9FJgeohr2ewPCsbo6KxslIMhvmYuiciphYcFr+oyjL3Y2ZHjhaS8fla9Nwby+8VB9eZtQM6R/vFd3UBF0E1u47wRzH/QK43zQrE467UJszVDLHTTdq8geFQvxBsIbYmcMs3PHI0kdIYITRix8EspQuFrTIGsCyGj2FKP+F0nTKZedfvA7LPL3o4CV/vajWmAjyzYSb4uyAVg/dU4aVUEtCCN9wSPT9iBifRuvnfp7puHuTfD3s+BvjRmduv9/3BdmEja+vzgx9XKJGK7A/6meFrR0yv0TvBZcBsOpyzJkFko/CHA7aloBpw==

Cadena Original del complemento de certificación digital del SAT:

||1.1|3B76662F-883B-4C4E-B0D9-6F135B308FAB|2020-09-04T16:16:34|SAT970701NN3|VNf5d6cCXM2VtWSI1Fo1vMqC6S3BqOGrKQYx2DqJIGBpYzDWp91HEUFPxeFZgtzxa2c/adVS+g3ZBkSVa73DersbaysIG9wHmwUqNSJVbQfiv3lzcxfSwxf9T4qAxEfDZTykj7ou3qIQN54IssvoK63PwZ/7j7vYsyagCnWNSwoNbVtSOo8DBBk9Bs9nMKzFZy+RRg/dhClxysoYiclaExPLDnLWuT5CwytM5paq4pQn/UM2lbaPCik05wFzTflqYlhoun6bxFKkL/OJ/BnPB3sRwhY9NYPmwsSKjAhNcAVQtEz3FNIQ0C7UAHY7ejO7xxP/eVvJvgPp95jhHSA==||00001000000504465028||

RFC del proveedor de certificación: SAT970701NN3 **Fecha y hora de certificación:** 2020-09-04 16:16:34
No. de serie del certificado SAT 00001000000504465028

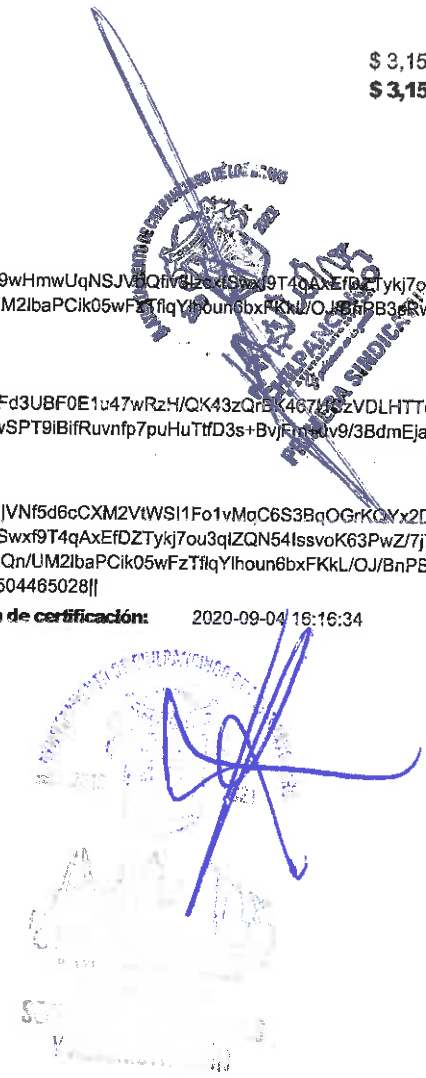

 (<http://www.gob.mx/>) Inicio

Verificación de comprobantes fiscales digitales por internet

A través de esta opción, usted podrá verificar si el comprobante fue certificado por el SAT

Folio fiscal*:

RFC emisor*:

RFC receptor*:



Proporcione los dígitos de la imagen*:

Verificar CFDI

* Datos obligatorios

RFC del emisor	Nombre o razón social del emisor	RFC del receptor	Nombre o razón social del receptor
MCB850101L21	MUNICIPIO DE CHILPANCINGO DE LOS BRAVO.	SFA830301521	SECRETARÍA DE FINANZAS Y ADMINISTRACIÓN DEL ESTADO DE GUERRERO.
Folio fiscal	Fecha de expedición	Fecha certificación SAT	PAC que certificó
3B76662F-883B-4C4E-B0D9-6F135B308FAB	2020-09-04T15:30:10	2020-09-04T16:16:34	SAT970701NN3
Total del CFDI	Efecto del comprobante	Estado CFDI	Estatus de cancelación
\$3,152,864.13	Ingreso	Vigente	Cancelable con aceptación

Imprimir

Enlaces

- [Declaración de Accesibilidad \(https://www.gob.mx/accesibilidad\)](https://www.gob.mx/accesibilidad)
- [Política de privacidad \(https://www.gob.mx/privacidad\)](https://www.gob.mx/privacidad)
- [Términos y Condiciones \(https://www.gob.mx/terminos\)](https://www.gob.mx/terminos)
- [Marco Jurídico \(http://www.ordenjuridico.gob.mx\)](http://www.ordenjuridico.gob.mx)
- [Portal de Obligaciones de Transparencia \(http://portaltransparencia.gob.mx\)](http://portaltransparencia.gob.mx)
- [Sistema Infomex \(https://www.infomex.org.mx/gobiernofederal/home.action\)](https://www.infomex.org.mx/gobiernofederal/home.action)
- [INAI \(http://inicio.ifai.org.mx/SitePages/ifai.aspx\)](http://inicio.ifai.org.mx/SitePages/ifai.aspx)
- [Mapa de sitio \(https://www.gob.mx/sitemap\)](https://www.gob.mx/sitemap)

¿Qué es gob.mx?

Es el portal único de trámites, información y participación ciudadana. [Leer más \(https://www.gob.mx/que-es-gobmx\)](https://www.gob.mx/que-es-gobmx)

- [English \(https://www.gob.mx/en/index\)](https://www.gob.mx/en/index)
- [Temas \(https://www.gob.mx/temas\)](https://www.gob.mx/temas)
- [Reformas \(http://reformas.gob.mx\)](http://reformas.gob.mx)

Contacto

Mesa de ayuda: dudas e información
gobmx@funcionpublica.gob.mx

[Denuncia contra servidores públicos \(https://www.gob.mx/tramites/ficha/presentacion-de-quejas-y-denuncias-en-la-sfp/SFP54\)](https://www.gob.mx/tramites/ficha/presentacion-de-quejas-y-denuncias-en-la-sfp/SFP54)

Mantente informado. Suscríbete.

usuario@ejemplo.com



Síguenos en

<https://www.facebook.com/gobmx> <https://twitter.com/gobmx>

RFC emisor: MCB850101L21
Nombre emisor: MUNICIPIO DE CHILPANCINGO DE LOS BRAVO
Folio: 0458
RFC receptor: SFA830301521
Nombre receptor: SECRETARÍA DE FINANZAS Y ADMINISTRACIÓN DEL ESTADO DE GUERRERO.
Uso CFDI: Por definir

Folio fiscal: B40255EC-70BD-4628-A879-04BC58A7E2B4
No. de serie del CSD: 00001000000412357002
Serie: B
Código postal, fecha y hora de emisión: 39000 2020-09-04 15:12:51
Efecto de comprobante: Ingreso
Régimen fiscal: Personas Morales con Fines no Lucrativos

Conceptos

Clave del producto y/o servicio	No. identificación	Cantidad	Clave de unidad	Unidad	Valor unitario	Importe	Descuento	No. de pedimento	No. de cuenta predial
01010101		1	MON	MES	214305.02	214305.02			
Descripción	PARTICIPACIONES FEDERALES A MUNICIPIOS (IMPUESTO ESPECIAL SOBRE PRODUCCIÓN Y SERVICIOS, IEPS), CORRESPONDIENTES AL DÍA 4 DE SEPTIEMBRE DE 2020.								

Moneda: Peso Mexicano **Subtotal** \$ 214,305.02
Forma de pago: Transferencia electrónica de fondos (incluye SPEI) **Total** \$ 214,305.02
Método de pago: Pago en una sola exhibición
Condiciones de pago: CONTADO

Sello digital del CFDI:

MGcl3Zg2xOmBqcdX9ijl2NntfF4vBVwx/H8MhMsACbtT5ZDKy7a0QUZWpJW4Ryuwe6od6AA8Z9mAtxRj2z7TVBD4+b7hWWFieFBMqr97y32OC3PpmUk7qwpYBplufGgLB2fykQs376felH9dloocGn0jzrzQUXCM52r9LDEgm2AR9Z09eJ0RInDFs1MHNnifSurDV/8FnZ8GHv88HRqYDxFD5H5EflfGnowhxe+omyo4X5ffL2NiUqjlmNny2pZ7R71aed2XmwGJ4D+2Ed8r7FeS1wJaxfT3xYgVZWoaHJTQ/Vsvnp1odcXbJds2fhte8sO0PZ9Q+Wt+H6ltwew==

Sello digital del SAT:

hBek1YH5g5H9rOPJZamzk6vrmjluWFqSmruE3cX/JaxM6OwJUAJbrDExq3nDC9aUvNqaPPxPwfGcYwOD75Jf4VuFX5J8qID7vWPWsd0iHfSwcHLI/ZTz/iRi/ZnSB3+hOoDlrsrw/KvB2Tq3qxbRtDlc/UW4+VeKc75Xu1L2++XWUCM9I0WrStNKDpyywxA1bldnZ1dCZ6XiPvgmLJsmkhjhdFpQ/GenXLeUifFeSEd44BDMGkCnAJL4ypWVDzNGLMDy4v5Ya8/mgNm0B7HXb03zCt8kbcCZ7hxEcJpJ6QXmOWhjQG9Q85UgtZXKxbHjc3VeifOz1wly7Yb8cw==

Cadena Original del complemento de certificación digital del SAT:

||1.1|B40255EC-70BD-4628-A879-04BC58A7E2B4|2020-09-04T16:15:09|SAT970701NN3|MGcl3Zg2xOmBqcdX9ijl2NntfF4vBVwx/H8MhMsACbtT5ZDKy7a0QUZWpJW4Ryuwe6od6AA8Z9mAtxRj2z7TVBD4+b7hWWFieFBMqr97y32OC3PpmUk7qwpYBplufGgLB2fykQs376felH9dloocGn0jzrzQUXCM52r9LDEgm2AR9Z09eJ0RInDFs1MHNnifSurDV/8FnZ8GHv88HRqYDxFD5H5EflfGnowhxe+omyo4X5ffL2NiUqjlmNny2pZ7R71aed2XmwGJ4D+2Ed8r7FeS1wJaxfT3xYgVZWoaHJTQ/Vsvnp1odcXbJds2fhte8sO0PZ9Q+Wt+H6ltwew==|00001000000504465028||

RFC del proveedor de certificación: SAT970701NN3 **Fecha y hora de certificación:** 2020-09-04 16:15:09
No. de serie del certificado SAT 00001000000504465028

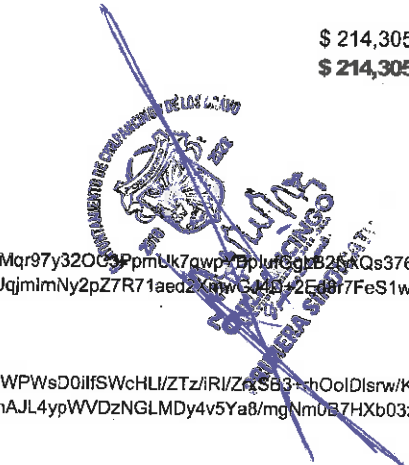

 (<http://www.gob.mx/>) Inicio

Verificación de comprobantes fiscales digitales por internet

A través de esta opción, usted podrá verificar si el comprobante fue certificado por el SAT

Folio fiscal*:

RFC emisor*:

RFC receptor*:



Proporcione los dígitos de la imagen*:

Verificar CFDI

* Datos obligatorios

RFC del emisor	Nombre o razón social del emisor	RFC del receptor	Nombre o razón social del receptor
MCB850101L21	MUNICIPIO DE CHILPANCINGO DE LOS BRAVO	SFA830301521	SECRETARÍA DE FINANZAS Y ADMINISTRACIÓN DEL ESTADO DE GUERRERO.
Folio fiscal	Fecha de expedición	Fecha certificación SAT	PAC que certificó
B40255EC-70BD-4628-A879-04BC58A7E2B4	2020-09-04T15:12:51	2020-09-04T16:15:09	SAT970701NN3
Total del CFDI	Efecto del comprobante	Estado CFDI	Estatus de cancelación
\$214,305.02	Ingreso	Vigente	Cancelable con aceptación

Imprimir

Enlaces

- [Declaración de Accesibilidad \(https://www.gob.mx/accesibilidad\)](https://www.gob.mx/accesibilidad)
- [Política de privacidad \(https://www.gob.mx/privacidad\)](https://www.gob.mx/privacidad)
- [Términos y Condiciones \(https://www.gob.mx/terminos\)](https://www.gob.mx/terminos)
- [Marco Jurídico \(http://www.ordenjuridico.gob.mx\)](http://www.ordenjuridico.gob.mx)
- [Portal de Obligaciones de Transparencia \(http://portaltransparencia.gob.mx\)](http://portaltransparencia.gob.mx)
- [Sistema Infomex \(https://www.infomex.org.mx/gobiernofederal/home.action\)](https://www.infomex.org.mx/gobiernofederal/home.action)
- [INAI \(http://inicio.ifai.org.mx/SitePages/ifai.aspx\)](http://inicio.ifai.org.mx/SitePages/ifai.aspx)
- [Mapa de sitio \(https://www.gob.mx/sitemap\)](https://www.gob.mx/sitemap)

¿Qué es gob.mx?

Es el portal único de trámites, información y participación ciudadana. [Leer más \(https://www.gob.mx/que-es-gobmx\)](https://www.gob.mx/que-es-gobmx)

- [English \(https://www.gob.mx/en/index\)](https://www.gob.mx/en/index)
- [Temas \(https://www.gob.mx/temas\)](https://www.gob.mx/temas)
- [Reformas \(http://reformas.gob.mx\)](http://reformas.gob.mx)

Contacto

Mesa de ayuda: dudas e información
gobmx@funcionpublica.gob.mx

[Denuncia contra servidores públicos \(https://www.gob.mx/tramites/ficha/presentacion-de-quejas-y-denuncias-en-la-sfp/SFP54\)](https://www.gob.mx/tramites/ficha/presentacion-de-quejas-y-denuncias-en-la-sfp/SFP54)

Mantente informado. Suscríbete.



Síguenos en

[\(https://www.facebook.com/gobmx\)](https://www.facebook.com/gobmx) [\(https://twitter.com/gobmx\)](https://twitter.com/gobmx)

RFC emisor: MCB850101L21
Nombre emisor: MUNICIPIO DE CHILPANCINGO DE LOS BRAVO
Folio: 0459
RFC receptor: SFA830301521
Nombre receptor: SECRETARÍA DE FINANZAS Y ADMINISTRACIÓN DEL ESTADO DE GUERRERO.
Uso CFDI: Por definir

Folio fiscal: B72AC8C6-F824-4D1C-A3BA-30E3CFB2164
No. de serie del CSD: 00001000000412357002
Serie: B
Código postal, fecha y hora de emisión: 39000 2020-09-04 15:25:58
Efecto de comprobante: Ingreso
Régimen fiscal: Personas Morales con Fines no Lucrativos

Conceptos

Clave del producto y/o servicio	No. identificación	Cantidad	Clave de unidad	Unidad	Valor unitario	Importe	Descuento	No. de pedimento	No. de cuenta predial
01010101		1	MON	MES	350318.24	350318.24			
Descripción PARTICIPACIONES FEDERALES A MUNICIPIOS (FONDO DE FOMENTO MUNICIPAL), CORRESPONDIENTES AL DÍA 4 DE SEPTIEMBRE DE 2020.									

Moneda: Peso Mexicano
Forma de pago: Transferencia electrónica de fondos (incluye SPEI)
Método de pago: Pago en una sola exhibición
Condiciones de pago: CONTADO

Subtotal \$ 350,318.24
Total \$ 350,318.24

Sello digital del CFDI:

Y3pw+CfuSX02K5eTzX+XUfhXcnvrc5el/HVIWdWHCQ/VIQ2ZITChmSTYuxHRMGMqjP2ItaLjDF9gxiz9/SmSUnkc6JbZcG6RnaiEo4UD+ypzWEgfJnalogD9PnThFosOks+HX3SVocDV7ptZ/E
 CVMuAoUU9WdyUHHRsEWB7yKW2toAdyXd3/Dc1Z2mSx6nqTC385HZI+nrEkBII/NdR4qwJOEdWrP4GbYNNv9eeMoyimlYb+fkHagk57XdNs5o+k1f6toxIE8zz/RF70mNVrVhO5sSzMNg
 8ABgvt3Em8v9urMJB+SrhG65T8wZaud1oEoFHn4NulSKghasKTWRw==

Sello digital del SAT:

EU5YDjxc16SjwgKGnnMXmk6MTDgTHUTTK0JOpTMA4J6mY80yEnQ/gxH8RyAs4ubDN7T+uuNjb7WzrMS6WaPszQo0rQp1qEifcjZi7YiW1ajviA81+cWduS37PonqBm6o0wc2mAZ/LT8
 ejQyzk88sBz0IDAANP90iV+0EZandK0jyxVuSKDMKAPhKJXCmakiSeieEYyp+NQYRke0mijSvbRZJedHLY6P7d1UTTvgNseJ1hZGauAJH0sDypM9HxOYImeNmaGhA48+89hHT7w8ELcYf
 bP7gS6UZb3ZDTpqV8Mj+vrmieP7vw1edPsP30J8xaK+1QK86F/PXULAsUdf3w==

Cadena Original del complemento de certificación digital del SAT:

||1.1|B72AC8C6-F824-4D1C-A3BA-30E3CFB2164D|2020-09-04T16:15:55|SAT970701NN3|Y3pw+CfuSX02K5eTzX+XUfhXcnvrc5el/HVIWdWHCQ/VIQ2ZITChmSTYuxHRMGMqjP2ItaLjDF9gxiz9/SmSUnkc6JbZcG6RnaiEo4UD+ypzWEgfJnalogD9PnThFosOks+HX3SVocDV7ptZ/9CVMuAoUU9WdyUHHRhEWB7yKW2toAdyXd3/Dc1Z2mSx6nqTC385HZI+nrEkBII/NdR4qwJOEdWrP4GbYNNv9eeMoyimlYb+fkHagk57XdNs5o+k1f6toxIE8zz/RF70mNVrVhO5sSzMNg8ABgvt3Em8v9urMJB+SrhG65T8wZaud1oEoFHn4NulSKghasKTWRw==|00001000000504465028||

RFC del proveedor de certificación: SAT970701NN3 **Fecha y hora de certificación:** 2020-09-04 16:15:55
No. de serie del certificado SAT 00001000000504465028

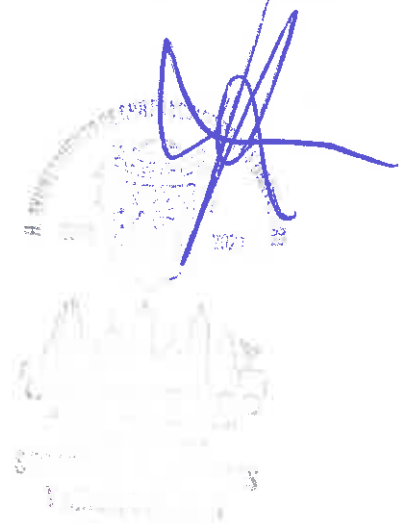
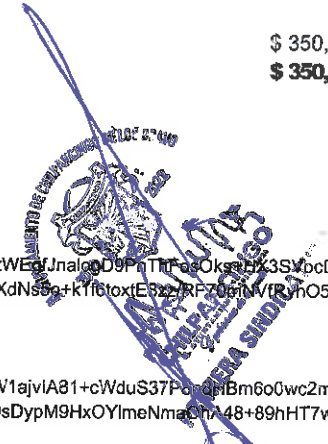

 (<http://www.gob.mx/>) Inicio

Verificación de comprobantes fiscales digitales por internet

A través de esta opción, usted podrá verificar si el comprobante fue certificado por el SAT

Folio fiscal*:

RFC emisor*:

RFC receptor*:



Proporcione los dígitos de la imagen*:

Verificar CFDI

* Datos obligatorios

RFC del emisor	Nombre o razón social del emisor	RFC del receptor	Nombre o razón social del receptor
MCB850101L21	MUNICIPIO DE CHILPANCINGO DE LOS BRAVO	SFA830301521	SECRETARÍA DE FINANZAS Y ADMINISTRACIÓN DEL ESTADO DE GUERRERO.
Folio fiscal	Fecha de expedición	Fecha certificación SAT	PAC que certificó
B72AC8C6-F824-4D1C-A3BA-30E3CFB2164D	2020-09-04T15:25:58	2020-09-04T16:15:55	SAT970701NN3
Total del CFDI	Efecto del comprobante	Estado CFDI	Estatus de cancelación
\$350,318.24	Ingreso	Vigente	Cancelable con aceptación

Imprimir

Enlaces

- [Declaración de Accesibilidad \(https://www.gob.mx/accesibilidad\)](https://www.gob.mx/accesibilidad)
- [Política de privacidad \(https://www.gob.mx/privacidad\)](https://www.gob.mx/privacidad)
- [Términos y Condiciones \(https://www.gob.mx/terminos\)](https://www.gob.mx/terminos)
- [Marco Jurídico \(http://www.ordenjuridico.gob.mx\)](http://www.ordenjuridico.gob.mx)
- [Portal de Obligaciones de Transparencia \(http://portaltransparencia.gob.mx\)](http://portaltransparencia.gob.mx)
- [Sistema Infomex \(https://www.infomex.org.mx/gobiernofederal/home.action\)](https://www.infomex.org.mx/gobiernofederal/home.action)
- [INAI \(http://inicio.ifai.org.mx/SitePages/ifai.aspx\)](http://inicio.ifai.org.mx/SitePages/ifai.aspx)
- [Mapa de sitio \(https://www.gob.mx/sitemap\)](https://www.gob.mx/sitemap)

¿Qué es gob.mx?

Es el portal único de trámites, información y participación ciudadana. [Leer más \(https://www.gob.mx/que-es-gobmx\)](https://www.gob.mx/que-es-gobmx)

- [English \(https://www.gob.mx/en/index\)](https://www.gob.mx/en/index)
- [Temas \(https://www.gob.mx/temas\)](https://www.gob.mx/temas)
- [Reformas \(http://reformas.gob.mx\)](http://reformas.gob.mx)

Contacto

Mesa de ayuda: dudas e información
gobmx@funcionpublica.gob.mx

[Denuncia contra servidores públicos \(https://www.gob.mx/tramites/ficha/presentacion-de-quejas-y-denuncias-en-la-sfp/SFP54\)](https://www.gob.mx/tramites/ficha/presentacion-de-quejas-y-denuncias-en-la-sfp/SFP54)

Mantente informado. Suscríbete.

usuario@ejemplo.com



Síguenos en

[\(https://www.facebook.com/gobmx\)](https://www.facebook.com/gobmx) [\(https://twitter.com/gobmx\)](https://twitter.com/gobmx)



H. AYUNTAMIENTO MUNICIPAL DE CHILPANCINGO, GRO.

SECRETARIA DE FINANZAS Y ADMINISTRACION

GASTO CORRIENTE

CHILPANCINGO

PÓLIZA DE INGRESOS (DI-2) NO. 43

PROGRAMA: GASTO CORRIENTE
 FECHA: 15/sep/20
 REFERENCIA: / O-1 No. 1 Fecha: (01/ene/20) /
 BENEFICIARIO: MUNICIPIO DE CHILPANCINGO DE LOS BRAVO, GUERRERO
 CONCEPTO: REGISTRO DE LAS PARTICIPACIONES FEDERALES A MUNICIPIOS AL RAMO XXVIII CORRESPONDIENTE AL D'A 15 DE SEPTIEMBRE DE 2020

C U E N T A	DESCRIPCIÓN (CRI)	MONTO
181010101	FONDO GENERAL DE PARTICIPACIONES UNIDAD ADMINISTRATIVA: DIRECCION DE INGRESOS FUENTE DE FINANCIAMIENTO: 15 - RECURSOS FEDERALES	4,801,853.71
1810103	FONDO PARA LA INFRAESTRUCTURA A MUNICIPIOS (Fondo de compensación FIM) UNIDAD ADMINISTRATIVA: DIRECCION DE INGRESOS FUENTE DE FINANCIAMIENTO: 15 - RECURSOS FEDERALES	512,579.03
1810103	FONDO PARA LA INFRAESTRUCTURA A MUNICIPIOS (Fondo de comp. Gasolina y Diésel FIM) UNIDAD ADMINISTRATIVA: DIRECCION DE INGRESOS FUENTE DE FINANCIAMIENTO: 15 - RECURSOS FEDERALES	424,004.19
1810202	FONDO DE AHORRO PARA CONTINGENCIAS (DESCUENTO FONDO GENERAL) UNIDAD ADMINISTRATIVA: DIRECCION DE INGRESOS FUENTE DE FINANCIAMIENTO: 15 - RECURSOS FEDERALES	670,164.63
1810204	PRESTAMO P/CONTINGENCIAS FINANCIERAS (DESCUENTO CAPITAL PRESTAMO FONDO GRAL) UNIDAD ADMINISTRATIVA: DIRECCION DE INGRESOS FUENTE DE FINANCIAMIENTO: 15 - RECURSOS FEDERALES	427,000.00
1810215	ISR POR CUENTA DE CAPACH (DESCUENTO FONDO GENERAL) UNIDAD ADMINISTRATIVA: DIRECCION DE INGRESOS FUENTE DE FINANCIAMIENTO: 15 - RECURSOS FEDERALES	802,628.00
Monto total		7,638,229.56

C U E N T A	PLAN DE CUENTAS (CONTABILIDAD)	DEBE	HABER
42111008001001001001	FONDO GENERAL DE PARTICIPACIONES		4,801,853.71
42111008001001003	FONDO PARA LA INFRAESTRUCTURA A MUNICIPIOS		512,579.03
42111008001001003	FONDO PARA LA INFRAESTRUCTURA A MUNICIPIOS		424,004.19
42111008001002002	FONDO DE AHORRO PARA CONTINGENCIAS		670,164.63
42111008001002004	PRESTAMO P/CONTINGENCIAS FINANCIERAS		427,000.00
42111008001002015	ISR POR CUENTA DE CAPACH		802,628.00
11225021027002	PARTICIPACIONES FEDERALES	4,801,853.71	
11225021023002	PARTICIPACIONES FEDERALES	2,409,375.85	
11226	CUENTAS POR COBRAR A ENTIDADES FEDERATIVAS Y MUNICIPIOS	427,000.00	
11225021027002	PARTICIPACIONES FEDERALES		4,801,853.71
11225021023002	PARTICIPACIONES FEDERALES		2,409,375.85
11226	CUENTAS POR COBRAR A ENTIDADES FEDERATIVAS Y MUNICIPIOS		427,000.00
11121021027003002	CTA No. 135547783	4,801,853.71	
11121021027003002	CTA No. 135547783	512,579.03	
11121021027003002	CTA No. 135547783	424,004.19	
11239021027005	FONDO DE AHORRO	670,164.63	

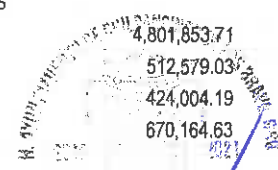

ELABORO C.F. LETICIA BARRERA SALAZAR RESPONSABLE DE PROGRAMA	REVISO L.C. NETZAHUALCOYOTL LOPEZ MARTINEZ DIRECTOR DE CUENTA PUBLICA	AUTORIZO M.A. WILIBERTO VALENTE PASTOR SECRETARIO DE FINANZAS Y ADMINISTRACION
---	--	---

Capturado por: LETICIA Última modificación por: LETICIA



H. AYUNTAMIENTO MUNICIPAL DE CHILPANCINGO, GRO.

SECRETARIA DE FINANZAS Y ADMINISTRACION

GASTO CORRIENTE

CHILPANCINGO

PÓLIZA DE INGRESOS
(DI-2) NO. 43

PROGRAMA: GASTO CORRIENTE
FECHA: 15/sep/20

C U E N T A	PLAN DE CUENTAS (CONTABILIDAD)	DEBE	HABER
11239021027007	PRESTAMO PARA CONTINGENCIAS FINANCIERAS	427,000.00	
11239021027010	DESCUENTOS POR CUENTA DE CAPACH (IMSS E ISR)	802,628.00	
	Sumas iguales	15,276,459.12	15,276,459.12

*** Error: La suma de lo programático no es igual a lo presupuestal, favor de corregir ***

ELABORO

C.P. LETICIA BARRAZAN SALAZAR
RESPONSABLE DE PROGRAMA

REVISO

L.C. NETZAHUALCOYOTL LOPEZ MARTINEZ
DIRECTOR DE CUENTA PUBLICA

AUTORIZO

M.A. WILIBALDO VALENTE PASTOR
SECRETARIO DE FINANZAS Y ADMINISTRACION

Capturado por: LETICIA

Última modificación por: LETICIA

Coram / Póliza

jueves 07 enero 2021 12:01

Página 2 de 2



PÓLIZAS DE SEPTIEMBRE DE 2020

POLIZA No. 43 TIPO: 9 DEL DIA 15 SEPTIEMBRE 2020

CUENTA	PLAN DE CUENTAS (CONTABILIDAD)	DEBE	HABER
1112	BANCOS/TESORERÍA		
11121021027003002	CTA No. 135547783		
N/P			
1		4,801,853.71	
2		512,579.03	
3		424,004.19	
		5,738,436.93	

CUENTA	PLAN DE CUENTAS (CONTABILIDAD)	DEBE	HABER
1122	CUENTAS POR COBRAR A CORTO		
11225021023002	PARTICIPACIONES FEDERALES		
N/P			
4		2,409,375.85	
5			2,409,375.85
		2,409,375.85	2,409,375.85

CUENTA	PLAN DE CUENTAS (CONTABILIDAD)	DEBE	HABER
1122	CUENTAS POR COBRAR A CORTO		
11225021027002	PARTICIPACIONES FEDERALES		
N/P			
6		4,801,853.71	
7			4,801,853.71
		4,801,853.71	4,801,853.71

CUENTA	PLAN DE CUENTAS (CONTABILIDAD)	DEBE	HABER
1122	CUENTAS POR COBRAR A CORTO		
11226	CUENTAS POR COBRAR A ENTIDADES FEDERATIVAS Y MUNICIPIOS		
N/P			
8		427,000.00	
9			427,000.00
		427,000.00	427,000.00

CUENTA	PLAN DE CUENTAS (CONTABILIDAD)	DEBE	HABER
1123	DEUDORES DIVERSOS POR COBRAR A		
11239021027005	FONDO DE AHORRO		
N/P			
10		670,164.63	
		670,164.63	

CUENTA	PLAN DE CUENTAS (CONTABILIDAD)	DEBE	HABER
1123	DEUDORES DIVERSOS POR COBRAR A		
11239021027007	PRESTAMO PARA CONTINGENCIAS FINANCIERAS		
N/P			
11		427,000.00	
		427,000.00	

CUENTA	PLAN DE CUENTAS (CONTABILIDAD)	DEBE	HABER
1123	DEUDORES DIVERSOS POR COBRAR A		
11239021027010	DESCUENTOS POR CUENTA DE CAPACH (IMSS E ISR)		
N/P			
12		802,628.00	
		802,628.00	

POLIZA No. 43 TIPO: 9 DEL DIA 15 SEPTIEMBRE 2020

CUENTA	PLAN DE CUENTAS (CONTABILIDAD)	DEBE	HABER
4211	PARTICIPACIONES		
42111008001001001	FONDO GENERAL DE PARTICIPACIONES		
N/P			
13			4,801,853.71
			4,801,853.71

CUENTA	PLAN DE CUENTAS (CONTABILIDAD)	DEBE	HABER
4211	PARTICIPACIONES		
42111008001001003	FONDO PARA LA INFRAESTRUCTURA A MUNICIPIOS		
N/P			
14			512,579.03
15			424,004.19
			936,583.22

CUENTA	PLAN DE CUENTAS (CONTABILIDAD)	DEBE	HABER
4211	PARTICIPACIONES		
42111008001002002	FONDO DE AHORRO PARA CONTINGENCIAS		
N/P			
16			670,164.63
			670,164.63

CUENTA	PLAN DE CUENTAS (CONTABILIDAD)	DEBE	HABER
4211	PARTICIPACIONES		
42111008001002004	PRESTAMO P/CONTINGENCIAS FINANCIERAS		
N/P			
17			427,000.00
			427,000.00

CUENTA	PLAN DE CUENTAS (CONTABILIDAD)	DEBE	HABER
4211	PARTICIPACIONES		
42111003001002015	ISR POR CUENTA DE CAPACH		
N/P			
18			802,628.00
			802,628.00

FOLIO: 01720135547783

INFORMACION DEL CLIENTE

RAZON SOCIAL MUNICIPIO DE CHILPANCINGO DE LOS BRAVO
RFC MCB850101L21
CALLE ANDADOR 1ER CONGRESO DE ASN
COLONIA COL. COL. CHILPANCINGO DE LOS BRAVOS CENTRO
C.P. 39000 GUERRERO

DATOS GENERALES:

DENOMINACION CUENTA:
LUGAR Y FECHA DE EMISION: CIUDAD DE MEXICO 2020-10-02T11:54:41
SUCURSAL ORIGEN 0172 TSF CORPORATIVO EKT

RESUMEN

SALDO INICIAL DEL PERIODO	165,686.35	SALDO PROMEDIO	2,600,243.33
DEPOSITOS/ABONOS (+)	30,833,892.78	TASA BRUTA	0.2195%
INTERESES DEVENGADOS EN EL PERIODO	475.64	DIAS TRANSCURRIDOS	30
RETIROS/CARGOS (-)	30,812,604.05	ISR RETENIDO	0.00
COMISIONES COBRADAS (-)	0.00	TOTAL DE IMPUESTOS RETENIDOS	0.00
IVA SOBRE COMISIONES COBRADAS	0.00		
SALDO FINAL	186,975.08		

SALDO INICIAL: 165,686.35

GAT Nominal:	0.00	antes de impuestos
GAT Real:	0.00	antes de impuestos
Tasa de interés:	0.00	
Comisiones cobradas:	0.00	

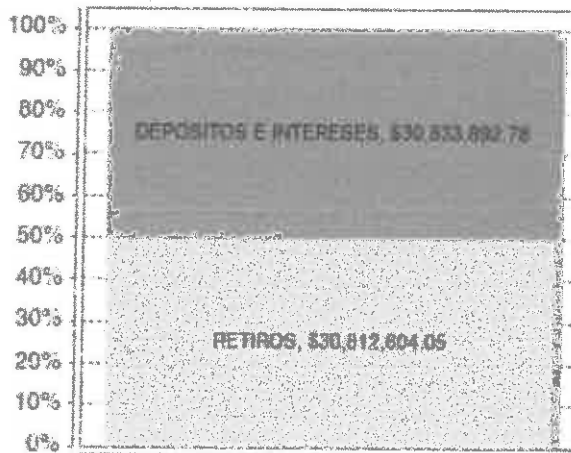

SALDO FINAL: 186,975.08

DETALLE DE MOVIMIENTOS REALIZADOS

PAG. 1

FECHA	No MOVIMIENTO	CONCEPTO	CARGO	ABONO	SALDO
2020/09/01		SALDO INICIAL DEL PERIODO			165,686.35
2020/09/01	209	ABONO LIQUIDACION INTERESES		625.95	166,312.30
2020/09/01	210	TRANSFERENCIA SPEI A SU FAVOR EMISOR: SANTANDER CUENTA: 014260655079098936 NOM ORIGI: MUNICIPIO DE CHILPANCINGO DE LOS BRAVO RASTREO: 2020090140014 BET0000457016470 REP: 5701647 CONCEPTO: PRESTAMO DE SP A GC PAG JVM RETENCIO		958,000.00	1,124,312.30
2020/09/01	211	ORDEN DE TRANSFERENCIA SPEI RECEPTOR: SCOTLABANK	1,500.00		1,122,812.30

DETALLE DE MOVIMIENTOS REALIZADOS

FECHA	No MOVIMIENTO	CONCEPTO	CARGO	ABONO	SALDO
		DATO NO VERIFICADO POR ESTA INSTITUCION. RASTREO: 200915012110238196I REF: 0150920 CONCEPTO: PAG NOM BASE GC IRA SEPT 20 BANAMEX			
2020/09/15	249	TRANSFERENCIA SPEI A SU FAVOR EMISOR: SANTANDER CUENTA: 014260655062792883 NOM ORIGI: SECRETARIA DE FINANZAS Y ADMINISTRACION RASTREO: 2020091540014 BET0000485823740 REF: 8582374 CONCEPTO: INCENT GASOLINA FIM CHILPANCINGO DE		424,004.19	5,640,185.45
2020/09/15	250	TRANSFERENCIA SPEI A SU FAVOR EMISOR: SANTANDER CUENTA: 014260655062793510 NOM ORIGI: SECRETARIA DE FINANZAS Y ADMINISTRACION RASTREO: 2020091540014 BET0000485846030 REF: 8584603 CONCEPTO: FDO COMP FIM CHILPANCINGO DE LOS BRA		112,579.03	6,152,764.48
2020/09/15	251	ORDEN DE TRANSFERENCIA SPEI RECEPTOR: BBVA BANCOMER NOM BENEF: MPIO DE CHILPANCINGO DATO NO VERIFICADO POR ESTA INSTITUCION. RASTREO: 200915012110243284I REF: 0150920 CONCEPTO: PAG NOM BASE GC IRA SEPT 20 BBVA	109,942.36		42,419.12
2020/09/15	252	ORDEN DE TRANSFERENCIA SPEI RECEPTOR: HSBC NOM BENEF: MPIO DE CHILPANCINGO DATO NO VERIFICADO POR ESTA INSTITUCION. RASTREO: 200915012110248254I REF: 0150920 CONCEPTO: PAG NOM BASE GC IRA SEPT 20 HSBC	220,135.67		5,822,683.45
2020/09/15	253	ORDEN DE TRANSFERENCIA SPEI RECEPTOR: BANORTE NOM BENEF: MPIO DE CHILPANCINGO DATO NO VERIFICADO POR ESTA INSTITUCION. RASTREO: 200915012110252830I REF: 0150920 CONCEPTO: PAG NOM BASE GC IRA SEPT 20 BANORTE	202,000.00		5,039,834.09
2020/09/15	254	ORDEN DE TRANSFERENCIA SPEI RECEPTOR: SANTANDER NOM BENEF: MPIO DE CHILPANCINGO DATO NO VERIFICADO POR ESTA INSTITUCION. RASTREO: 200915012110256455I REF: 0150920 CONCEPTO: PAG NOM BASE GC IRA SEPT 20 SANTANDER	60,270.39		4,979,563.70
2020/09/15	255	ORDEN DE TRANSFERENCIA SPEI RECEPTOR: SCOTTABANK NOM BENEF: MPIO DE CHILPANCINGO DATO NO VERIFICADO POR ESTA INSTITUCION. RASTREO: 200915012110262173I REF: 0150920 CONCEPTO: PAG NOM BASE GC IRA SEPT 20 SCOTTABANK Línea Azteca, desde la Ciudad de México al 5447-8810	268,688.96		4,710,874.74

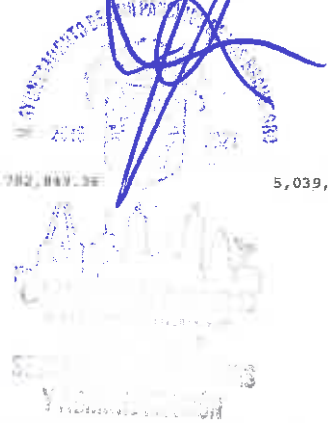

DETALLE DE MOVIMIENTOS REALIZADOS

FECHA	No MOVIMIENTO	CONCEPTO	CARGO	ABONO	SALDO
2020/09/11	241	ORDEN DE TRANSFERENCIA SPEI RECEPTOR: BBVA BANCOMER NOM BENEF: MPIO DE CHILPANCINGO DATO NO VERIFICADO POR ESTA INSTITUCION. RASTREO: 200911012101674164I REF: 0110920 CONCEPTO: PAG BONO GC L2 SERV PUB 20 BBVA	37,625.00		2,082,823.22
2020/09/11	242	ORDEN DE TRANSFERENCIA SPEI RECEPTOR: HSBC NOM BENEF: MPIO DE CHILPANCINGO DATO NO VERIFICADO POR ESTA INSTITUCION. RASTREO: 200911012101678191I REF: 0110920 CONCEPTO: PAG BONO GC L2 SERV PUB 20 HSBC	95,000.00		1,987,823.22
2020/09/11	243	ORDEN DE TRANSFERENCIA SPEI RECEPTOR: SANTANDER NOM BENEF: MPIO DE CHILPANCINGO DATO NO VERIFICADO POR ESTA INSTITUCION. RASTREO: 200911012101681153I REF: 0110920 CONCEPTO: PAG BONO GC L2 SERV PUB 20 SANTANDER	21,000.00		1,966,823.22
2020/09/14	244	ORDEN DE TRANSFERENCIA SPEI RECEPTOR: SANTANDER NOM BENEF: MPIO CHILPO FORTAMUN 2020 SANTANDER DATO NO VERIFICADO POR ESTA INSTITUCION. RASTREO: 200914012107398300I REF: 0140920 CONCEPTO: REINTEGRO DE PRESTAMO DE GC A SP	529,970.00		
2020/09/14	245	ORDEN DE TRANSFERENCIA SPEI RECEPTOR: HSEC NOM BENEF: RAUL JIMENEZ PANTALEON DATO NO VERIFICADO POR ESTA INSTITUCION. RASTREO: 200914012107569096I REF: 0140920 CONCEPTO: PAG DESPENSAS REGIDORES IRA SEPT	101,500.00		1,335,353.22
2020/09/14	246	ORDEN DE TRANSFERENCIA SPEI RECEPTOR: HSEC NOM BENEF: JOSE ANTONIO BELLO MENESES DATO NO VERIFICADO POR ESTA INSTITUCION. RASTREO: 200914012107573075I REF: 0140920 CONCEPTO: PAG ADQ DESP REGIDORE IRA SEPT 20	113,994.36		1,221,358.86
2020/09/15	247	TRANSFERENCIA SPEI A SU FAVOR EMISOR: INVEX CUENTA: 059180000835400018 NOM ORIGI: BANCO INVEX, S.A. FIDUCIARIO POR CT RASTREO: 20200915400590000380 REF: 0000573 CONCEPTO: PAGO AL MUNICIPIO CHILPANCINGO DE L		4,801,859.71	6,023,212.57
2020/09/15	248	ORDEN DE TRANSFERENCIA SPEI RECEPTOR: BANAMEX NOM BENEF: MPIO DE CHILPANCINGO Línea Azteca, desde la Ciudad de México al 5447-8810	807,031.31		5,216,181.26

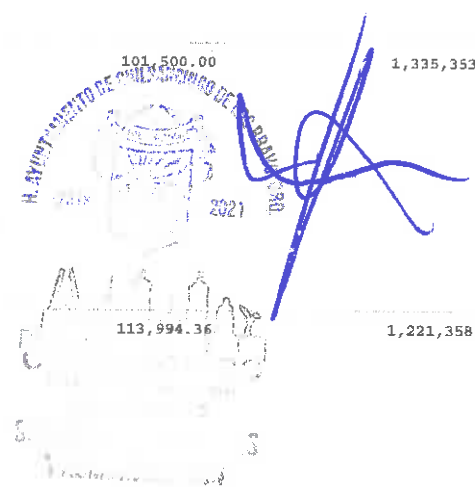
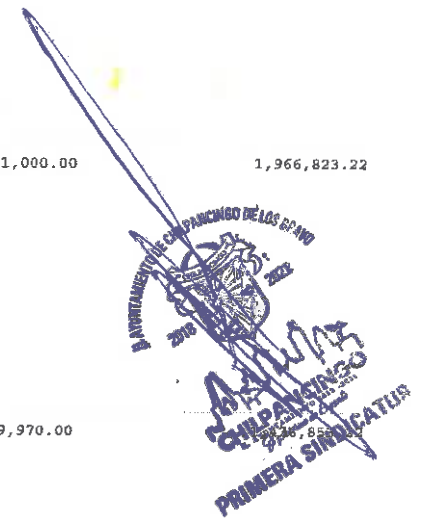

RFC emisor: MCB850101L21
Nombre emisor: MUNICIPIO DE CHILPANCINGO DE LOS BRAVO
Folio: 0470
RFC receptor: SFA830301521
Nombre receptor: SECRETARÍA DE FINANZAS Y ADMINISTRACIÓN DEL ESTADO DE GUERRERO.
Uso CFDI: Por definir

Folio fiscal: 7B41DD0F-82EA-4A4C-8F8F-9B43C362C151
No. de serie del CSD: 00001000000412357002
Serie: B
Código postal, fecha y hora de emisión: 39000 2020-09-15 13:18:11
Efecto de comprobante: Ingreso
Régimen fiscal: Personas Morales con Fines no Lucrativos

Conceptos

Clave del producto y/o servicio	No. identificación	Cantidad	Clave de unidad	Unidad	Valor unitario	Importe	Descuento	No. de pedimento	No. de cuenta predial
01010101		1	MON	MES	4801853.71	4801853.71			
Descripción PARTICIPACIONES FEDERALES A MUNICIPIOS (FONDO GENERAL), CORRES PONDIENTES AL DÍA 15 DE SEPTIEMBRE DE 2020.									

Moneda: Peso Mexicano
Forma de pago: Transferencia electrónica de fondos (incluye SPEI)
Método de pago: Pago en una sola exhibición
Condiciones de pago: CONTADO

Subtotal \$ 4,801,853.71
Total \$ 4,801,853.71

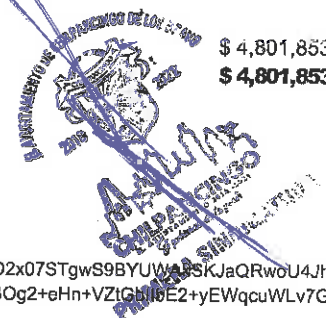

Sello digital del CFDI:

PIC8QUWFGbdFEs8bNIXIaxYgsT9rmGgAnjLTCuZg9sD471WjNsq3IDPeA7kK8YsfyHMZEKmYDpXHw3qEH3rEfBICP/9lr5wkA834bxNV/5JjWD2x07STgwS9BYUWAKSKJaQRwoU4Jh0hKYBM+ITVso8ID1maboLoRvJgE9YpxXbAQpX2uXMJ0OkZBvpXwNGH1THJclUr/YBbGcWs9X1QoX8dme7wG2Cl3TmHWOthgz7yj64WokcSP33Og2+eHn+VZtGblIbE2+yEWqcuWLV7Gf+8xu+Eqan6EPNWvZ+En0talKsi26ww1W6YvqsY89dUFgWwrJzb0IAuxBz87YIL9w==

Sello digital del SAT:

NTBJWdGtNfnS2m5MLP0m7sXFZXmoj7rEW7QPpy4UBdbkXQEBea70IGOh/higwfeJYGRrfyenepfQzEr+mQKdLT8BntFZa4a6PwBiYnZBna+DS/yJRQDgC+gQqtqyKUDjVsXVp8LwNEMyK9QUNpkVSzVETDXwFmsa4tRL2ret6lal/c1eYgC/qL3CUX4sfB211pr7x1mbyBGDgEBsf15iHSxJbJXdcAqK4tX4hRGDmnYr1rBcBVqNcg5ZrBJTq2qqnUlnNuiSERc+3rcs9Y1p7WU3yTgtny23R/X1VoI8exWamLBqujVHDpqu5ygzjuCw6qY7em0YNz/cZPvIvW==

Cadena Original del complemento de certificación digital del SAT:

||1.1|7B41DD0F-82EA-4A4C-8F8F-9B43C362C15C|2020-09-15T14:59:38|SAT970701NN3|PIC8QUWFGbdFEs8bNIXIaxYgsT9rmGgAnjLTCuZg9sD471jNsq3IDPeA7kK8YsfyHMZEKmYDpXHw3qEH3rEfBICP/9lr5wkA834bxNV/5JjWD2x07STgwS9BYUWAKSKJaQRwoU4Jh0hKYBM+ITVso8ID1maboLoRvJgE9YpxXbAQpX2uXMJ0OkZBvpXwNGH1THJclUr/YBbGcWs9X1QoX8dme7wG2Cl3TmHWOthgz7yj64WokcSP33Og2+eHn+VZtGblIbE2+yEWqcuWLV7Gf+8xu+Eqan6EPNWvZ+En0talKsi26ww1W6YvqsY89dUFgWwrJzb0IAuxBz87YIL9w==|00001000000504465028||

RFC del proveedor de certificación: SAT970701NN3 **Fecha y hora de certificación:** 2020-09-15 14:59:38
No. de serie del certificado SAT 00001000000504465028

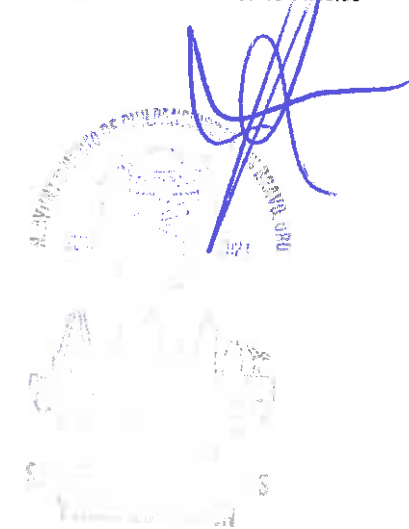

 (<http://www.gob.mx/>) inicio

Verificación de comprobantes fiscales digitales por internet

A través de esta opción, usted podrá verificar si el comprobante fue certificado por el SAT

Folio fiscal*:

RFC emisor*:

RFC receptor*:



Proporcione los dígitos de la imagen*:

Verificar CFDI

* Datos obligatorios

RFC del emisor	Nombre o razón social del emisor	RFC del receptor	Nombre o razón social del receptor
MCB850101L21	MUNICIPIO DE CHILPANCINGO DE LOS BRAVO	SFA830301521	SECRETARÍA DE FINANZAS Y ADMINISTRACIÓN DEL ESTADO DE GUERRERO.
Folio fiscal	Fecha de expedición	Fecha certificación SAT	PAC que certificó
7B41DD0F-82EA-4A4C-8F8F-9B43C362C15C	2020-09-15T13:18:11	2020-09-15T14:59:38	SAT970701NN3
Total del CFDI	Efecto del comprobante	Estado CFDI	Estatus de cancelación
\$4,801,853.71	Ingreso	Vigente	Cancelable con aceptación

Imprimir

Enlaces

- [Declaración de Accesibilidad \(https://www.gob.mx/accesibilidad\)](https://www.gob.mx/accesibilidad)
- [Política de privacidad \(https://www.gob.mx/privacidad\)](https://www.gob.mx/privacidad)
- [Términos y Condiciones \(https://www.gob.mx/terminos\)](https://www.gob.mx/terminos)
- [Marco Jurídico \(http://www.ordenjuridico.gob.mx\)](http://www.ordenjuridico.gob.mx)
- [Portal de Obligaciones de Transparencia \(http://portaltransparencia.gob.mx\)](http://portaltransparencia.gob.mx)
- [Sistema Infomex \(https://www.infomex.org.mx/gobiernofederal/home.action\)](https://www.infomex.org.mx/gobiernofederal/home.action)
- [INAI \(http://inicio.ifai.org.mx/SitePages/ifai.aspx\)](http://inicio.ifai.org.mx/SitePages/ifai.aspx)
- [Mapa de sitio \(https://www.gob.mx/sitemap\)](https://www.gob.mx/sitemap)

¿Qué es gob.mx?

Es el portal único de trámites, información y participación ciudadana. [Leer más \(https://www.gob.mx/que-es-gobmx\)](https://www.gob.mx/que-es-gobmx)

- [English \(https://www.gob.mx/en/index\)](https://www.gob.mx/en/index)
- [Temas \(https://www.gob.mx/temas\)](https://www.gob.mx/temas)
- [Reformas \(http://reformas.gob.mx\)](http://reformas.gob.mx)

Contacto

Mesa de ayuda: dudas e información
gobmx@funcionpublica.gob.mx

[Denuncia contra servidores públicos \(https://www.gob.mx/tramites/ficha/presentacion-de-quejas-y-denuncias-en-la-sfp/SFP54\)](https://www.gob.mx/tramites/ficha/presentacion-de-quejas-y-denuncias-en-la-sfp/SFP54)

Mantente informado. Suscríbete.

usuario@ejemplo.com



Síguenos en

[\(https://www.facebook.com/gobmx\)](https://www.facebook.com/gobmx) [\(https://twitter.com/gobmx\)](https://twitter.com/gobmx)

RFC emisor:	MCB850101L21	Folio fiscal:	28F422BA-9B57-416D-AC85-F6FA3CEDCB1
Nombre emisor:	MUNICIPIO DE CHILPANCINGO DE LOS BRAVO	No. de serie del CSD:	00001000000412357002
Folio:	0463	Serie:	B
RFC receptor:	SFA830301521	Código postal, fecha y hora de emisión:	39000 2020-09-15 12:15:09
Nombre receptor:	SECRETARÍA DE FINANZAS Y ADMINISTRACIÓN DEL ESTADO DE GUERRERO.	Efecto de comprobante:	Ingreso
Uso CFDI:	Por definir	Régimen fiscal:	Personas Morales con Fines no Lucrativos

Conceptos

Clave del producto y/o servicio	No. identificación	Cantidad	Clave de unidad	Unidad	Valor unitario	Importe	Descuento	No. de pedimento	No. de cuenta predial
01010101		1	MON	MES	512579.03	512579.03			
Descripción	PARTICIPACIONES FEDERALES A MUNICIPIOS, FONDO DE COMPENSACIÓN (FONDO PARA LA INFRAESTRUCTURA A MUNICIPIOS), CORRESPONDIENTES AL DÍA 15 DE SEPTIEMBRE DE 2020								

Moneda:	Peso Mexicano	Subtotal	\$ 512,579.03
Forma de pago:	Transferencia electrónica de fondos (incluye SPEI)	Total	\$ 512,579.03
Método de pago:	Pago en una sola exhibición		
Condiciones de pago:	CONTADO		

Sello digital del CFDI:

VdKhIPWJge1Te+G86+DYsQd/3tK9rWAQEOmNEMVVXknLpSGhNbr5d5QzS/cEj7qyz8NaczNs1IG66SEExJxo8CIA6y5wL9JkdrKdEOoJbPGcg+PbWg52foA/TwSngfE9RjQvDqeeCrhn8m0gppq0oStiEda6R+mMbNknJ21ip1C1N9fqXqYPQ/yuD7cRycj4mvsOIxU+2QYhHCQMMkDaz/6C605foexl/4tvMTWkDraf3RqZo6Kb/S8jPT9azANgtKSXNvSzJx1AFVsSvT1WJDBSwoYyZZdIVTGSiYdREfakgaPTGDnRHGmThxyTy/1xp2JwgtBuXKPT1E/Q==

Sello digital del SAT:

IGTrCbU0yUW54aDzYB0iUcTutL8YdVksmfwwqLXJc+SQaffraQtx5iK7K8qiiBa+iN0XRer60J1EY62IRYUS63nORwq7WCqodnA5esIMkr/F5mBbtIGhyYF4ism4oXhjFEbp9m6JLKCb+dabeZizcG6PaCYTgq16zjM98YHoILLoV0zF7UvoiuW1LZYUs2Wqee/CCiQuT8hC6VQCtN7s72me20DG+aVIVMR8EcPSz7BbGw/pAJNxCYjXt8FHQP52El25nXB/ugZLN2pDNvz81GSC/vkBCDrdvrOqmgMORbfXGAa1zAzUnemZKL29cQ8S+3i9rBLEx/Lowf6aLXQ==

Cadena Original del complemento de certificación digital del SAT:

||1.1|28F422BA-9B57-416D-AC85-F6FA3CEDCB1C|2020-09-15T14:49:29|SAT970701NN3|VdKhIPWJge1Te+G86+DYsQd/3tK9rWAQEOmNEMVVXkrLpSGhNbr5d5QzS/cEj7qyz8NaczNs1IG66SEExJxo8CIA6y5wL9JkdrKdEOoJbPGcg+PbWg52foA/TwSngfE9RjQvDqeeCrhn8m0gppq0oStiEda6R+mMbNknJ21ip1C1N9fqXqYPQ/yuD7cRycj4mvsOIxU+2QYhHCQMMkDaz/6C605foexl/4tvMTWkDraf3RqZo6Kb/S8jPT9azANgtKSXNvSzJx1AFVsSvT1WJDBSwoYyZZdIVTGSiYdREfakgaPTGDnRHGmThxyTy/1xp2JwgtBuXKPT1E/Q==|00001000000504465028||

RFC del proveedor de certificación: SAT970701NN3 **Fecha y hora de certificación:** 2020-09-15 14:49:29
No. de serie del certificado SAT 00001000000504465028

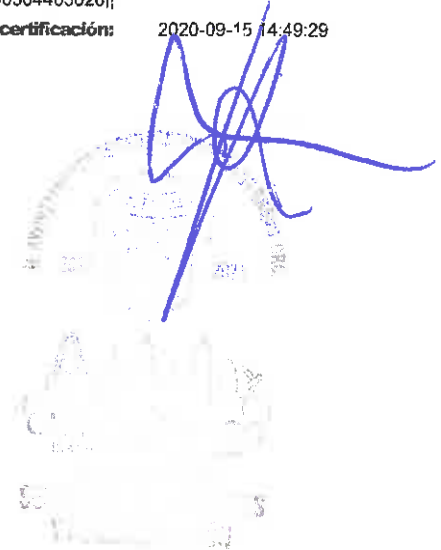
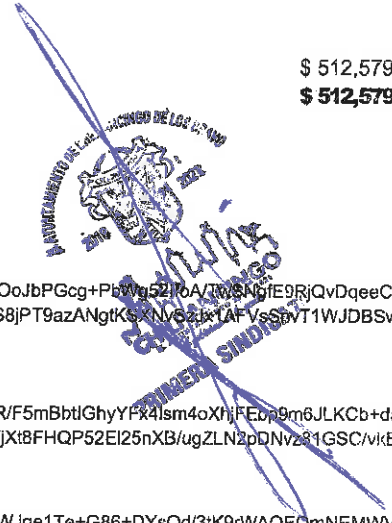

[⌂ \(http://www.gob.mx/\)](http://www.gob.mx/) Inicio

Verificación de comprobantes fiscales digitales por internet

A través de esta opción, usted podrá verificar si el comprobante fue certificado por el SAT

Folio fiscal*:

RFC emisor*:

RFC receptor*:

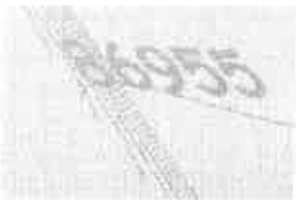

Proporcione los dígitos de la imagen*:

Verificar CFDI

* Datos obligatorios

RFC del emisor	Nombre o razón social del emisor	RFC del receptor	Nombre o razón social del receptor
MCB850101L21	MUNICIPIO DE CHILPANCINGO DE LOS BRAVO	SFA830301521	SECRETARÍA DE FINANZAS Y ADMINISTRACIÓN DEL ESTADO DE GUERRERO.
Folio fiscal	Fecha de expedición	Fecha certificación SAT	PAC que certificó
28F422BA-9B57-416D-AC85-F6FA3CEDCB1C	2020-09-15T12:15:09	2020-09-15T14:49:29	SAT970701NN3
Total del CFDI	Efecto del comprobante	Estado CFDI	Estatus de cancelación
\$512,579.03	Ingreso	Vigente	Cancelable con aceptación

Imprimir

Enlaces

- [Declaración de Accesibilidad \(https://www.gob.mx/accesibilidad\)](https://www.gob.mx/accesibilidad)
- [Política de privacidad \(https://www.gob.mx/privacidad\)](https://www.gob.mx/privacidad)
- [Términos y Condiciones \(https://www.gob.mx/terminos\)](https://www.gob.mx/terminos)
- [Marco Jurídico \(http://www.ordenjuridico.gob.mx\)](http://www.ordenjuridico.gob.mx)
- [Portal de Obligaciones de Transparencia \(http://portaltransparencia.gob.mx\)](http://portaltransparencia.gob.mx)
- [Sistema Infomex \(https://www.infomex.org.mx/gobiernofederal/home.action\)](https://www.infomex.org.mx/gobiernofederal/home.action)
- [INAI \(http://inicio.ifai.org.mx/SitePages/ifai.aspx\)](http://inicio.ifai.org.mx/SitePages/ifai.aspx)
- [Mapa de sitio \(https://www.gob.mx/sitemap\)](https://www.gob.mx/sitemap)

¿Qué es gob.mx?

Es el portal único de trámites, información y participación ciudadana. [Leer más \(https://www.gob.mx/que-es-gobmx\)](https://www.gob.mx/que-es-gobmx)

- [English \(https://www.gob.mx/en/index\)](https://www.gob.mx/en/index)
- [Temas \(https://www.gob.mx/temas\)](https://www.gob.mx/temas)
- [Reformas \(http://reformas.gob.mx\)](http://reformas.gob.mx)

Contacto

Mesa de ayuda: dudas e información
gobmx@funcionpublica.gob.mx

[Denuncia contra servidores públicos \(https://www.gob.mx/tramites/ficha/presentacion-de-quejas-y-denuncias-en-la-sfp/SFP54\)](https://www.gob.mx/tramites/ficha/presentacion-de-quejas-y-denuncias-en-la-sfp/SFP54)

Mantente informado. Suscríbete.

usuario@ejemplo.com



Síguenos en

[\(https://www.facebook.com/gobmx\)](https://www.facebook.com/gobmx) [\(https://twitter.com/gobmx\)](https://twitter.com/gobmx)

RFC emisor: MCB850101L21
Nombre emisor: MUNICIPIO DE CHILPANCINGO DE LOS BRAVO
Folio: 0465
RFC receptor: SFA830301521
Nombre receptor: SECRETARÍA DE FINANZAS Y ADMINISTRACIÓN DEL ESTADO DE GUERRERO.
Uso CFDI: Por definir

Folio fiscal: 155A0D95-22C8-4F01-A777-EA915572D377
No. de serie del CSD: 00001000000412357002
Serie: B
Código postal, fecha y hora de emisión: 39000 2020-09-15 12:34:27
Efecto de comprobante: Ingreso
Régimen fiscal: Personas Morales con Fines no Lucrativos

Conceptos

Clave del producto y/o servicio	No. identificación	Cantidad	Clave de unidad	Unidad	Valor unitario	Importe	Descuento	No. de pedimento	No. de cuenta predial
01010101		1	MON	MES	424004.19	424004.19			
Descripción	PARTICIPACIONES FEDERALES A MUNICIPIOS, INCENTIVOS A LA VENTA FINAL DE GASOLINA Y DIESEL (FONDO PARA LA INFRAESTRUCTURA A MUNICIPIOS), CORRESPONDIENTES AL DÍA 15 DE SEPTIEMBRE DE 2020.								

Moneda: Peso Mexicano
Forma de pago: Transferencia electrónica de fondos (incluye SPEI)
Método de pago: Pago en una sola exhibición
Condiciones de pago: CONTADO

Subtotal \$ 424,004.19
Total \$ 424,004.19

Sello digital del CFDI:

HfLHWu8eNf0qRXgrPkCSCZuZf0EStNg3afi7IEvibkFjDwpwi8B8bkuaAnL7W3S/vYOrx6X7t1si1/le8mtroshC+e+wWoXxN2gOxiU+3i5f2A3rwwg+2Bj5/zXaLN8dOWnj2x5yDWMKRtL+MBL+Ge9nQRDZKQRuOTPVvWTVZ6udhCN4BXGgKoiOvaMhbyQRhNNY4Myez2P9xyXq6/rBSF5qkPt5cH4bUyQA4SBgNIZvjnRCAGf5D1POFzCI4aFM35FvUhwwoxWH0aDhz+Br/RvSLIVZCPtu5j572pRXqRDJVWkZA9vFW5YmRAvvdjRzmW6Vjw5w4wxmD+g09YsA==

Sello digital del SAT:

er3zF31fU3ynkPUJeNu9aM4r21XD/eWLY2wpYtOoejN0505Qk+cDzjdNtllRLZy0fh3ztQBqK0SDUit0acSJTHVfMkRUuoPz3R22Sfjrg2b6sU5sEet88w3GmSADfXpy8A5m7MHxs3c84jNKosYumw3TDDiafgU2YwWwN1bG9uWemDZ0ncm+arHdmZm0egUisz3Bf86+HKIMaqJmaPFfKJV2TC88dnGCqUV3vE1ggTDnyq3vbiJafENdbq/sgD6K62UDQzg/PZ9YM7+7VEnLcl6r6g2chfClnF3h5VYguk+bWydy9cLaRUg/HEX/Fz8PyNMC54GibI2Z022F29w==

Cadena Original del complemento de certificación digital del SAT:

||1.1|155A0D95-22C8-4F01-A777-EA915572D377|2020-09-15T14:51:51|SAT970701NN3|HfLHWu8eNf0qRXgrPkCSCZuZf0EStNg3afi7IEvibkFjDwpwi8i8bkuaAnL7W3S/vYOrx6X7t1si1/le8mtroshC+e+wWoXxN2gOxiU+3i5f2A3rwwg+2Bj5/zXaLN8dOWnj2x5yDWMKRtL+MBL+Ge9nQRDZKQRuOTPVvWTVZ6udhCN4BXGgKoiOvaMhbyQRhNNY4Myez2P9xyXq6/rBSF5qkPt5cH4bUyQA4SBgNIZvjnRCAGf5D1POFzCI4aFM35FvUhwwoxWH0aDhz+Br/RvSLIVZGPTu5j572pRXqRDJVWkZA9vFW5YmRAvvdjRzmW6Vjw5w4wxmD+g09YsA==|00001000000504465028||

RFC del proveedor de certificación: SAT970701NN3 **Fecha y hora de certificación:** 2020-09-15 14:51:51
No. de serie del certificado SAT 00001000000504465028

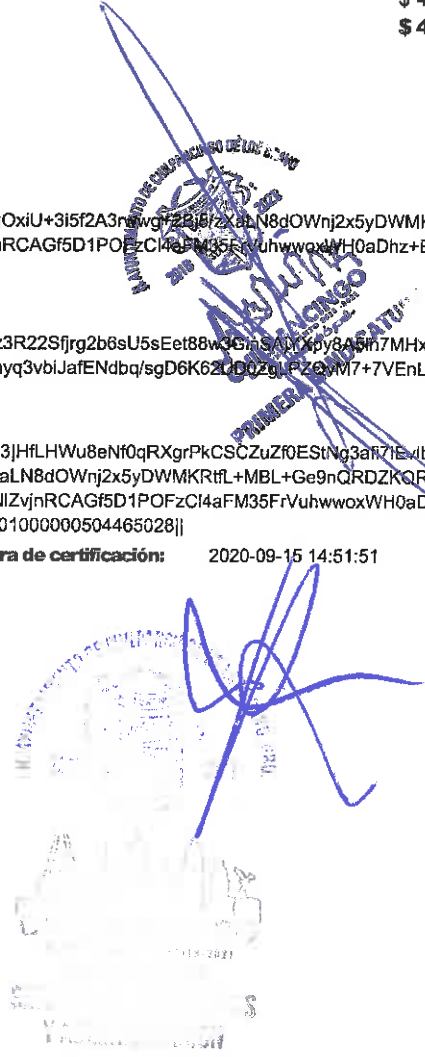

[🏠 \(http://www.gob.mx/\)](http://www.gob.mx/) Inicio

Verificación de comprobantes fiscales digitales por internet

A través de esta opción, usted podrá verificar si el comprobante fue certificado por el SAT

Folio fiscal*:

RFC emisor*:

RFC receptor*:



Proporcione los dígitos de la imagen*:

Verificar CFDI

* Datos obligatorios

RFC del emisor	Nombre o razón social del emisor	RFC del receptor	Nombre o razón social del receptor
MCB850101L21	MUNICIPIO DE CHILPANCINGO DE LOS BRAVO	SFA830301521	SECRETARÍA DE FINANZAS Y ADMINISTRACIÓN DEL ESTADO DE GUERRERO.
Folio fiscal	Fecha de expedición	Fecha certificación SAT	PAC que certificó
155A0D95-22C8-4F01-A777-EA915572D377	2020-09-15T12:34:27	2020-09-15T14:51:51	SAT970701NN3
Total del CFDI	Efecto del comprobante	Estado CFDI	Estatus de cancelación
\$424,004.19	ingreso	Vigente	Cancelable con aceptación

Imprimir

Enlaces

- [Declaración de Accesibilidad \(https://www.gob.mx/accesibilidad\)](https://www.gob.mx/accesibilidad)
- [Política de privacidad \(https://www.gob.mx/privacidad\)](https://www.gob.mx/privacidad)
- [Términos y Condiciones \(https://www.gob.mx/terminos\)](https://www.gob.mx/terminos)
- [Marco Jurídico \(http://www.ordenjuridico.gob.mx\)](http://www.ordenjuridico.gob.mx)
- [Portal de Obligaciones de Transparencia \(http://portaltransparencia.gob.mx\)](http://portaltransparencia.gob.mx)
- [Sistema Infomex \(https://www.infomex.org.mx/gobiernofederal/home.action\)](https://www.infomex.org.mx/gobiernofederal/home.action)
- [INAI \(http://inicio.ifai.org.mx/SitePages/ifai.aspx\)](http://inicio.ifai.org.mx/SitePages/ifai.aspx)
- [Mapa de sitio \(https://www.gob.mx/sitemap\)](https://www.gob.mx/sitemap)

¿Qué es gob.mx?

Es el portal único de trámites, información y participación ciudadana. [Leer más \(https://www.gob.mx/que-es-gobmx\)](https://www.gob.mx/que-es-gobmx)

- [English \(https://www.gob.mx/en/index\)](https://www.gob.mx/en/index)
- [Temas \(https://www.gob.mx/temas\)](https://www.gob.mx/temas)
- [Reformas \(http://reformas.gob.mx\)](http://reformas.gob.mx)

Contacto

Mesa de ayuda: dudas e información
gobmx@funcionpublica.gob.mx

[Denuncia contra servidores públicos \(https://www.gob.mx/tramites/ficha/presentacion-de-quejas-y-denuncias-en-la-sfp/SFP54\)](https://www.gob.mx/tramites/ficha/presentacion-de-quejas-y-denuncias-en-la-sfp/SFP54)

Mantente informado. Suscríbete.

usuario@ejemplo.com



Síguenos en

[\(https://www.facebook.com/gobmx\)](https://www.facebook.com/gobmx). [\(https://twitter.com/gobmx\)](https://twitter.com/gobmx)

RFC emisor: MCB850101L21
Nombre emisor: MUNICIPIO DE CHILPANCINGO DE LOS BRAVO
Folio: 0469
RFC receptor: SFA830301521
Nombre receptor: SECRETARÍA DE FINANZAS Y ADMINISTRACIÓN DEL ESTADO DE GUERRERO.
Uso CFDI: Por definir

Folio fiscal: 15EDE984-D9B6-4C4E-914B-0CADF5C2B47
No. de serie del CSD: 00001000000412357002
Serie: B
Código postal, fecha y hora de emisión: 39000 2020-09-15 13:14:12
Efecto de comprobante: Ingreso
Régimen fiscal: Personas Morales con Fines no Lucrativos

Conceptos

Clave del producto y/o servicio	No. identificación	Cantidad	Clave de unidad	Unidad	Valor unitario	Importe	Descuento	No. de pedimento	No. de cuenta predial
01010101		1	MON	MES	670164.63	670164.63			
Descripción	PARTICIPACIONES FEDERALES A MUNICIPIOS (FONDO GENERAL), CORRES PONDIENTES AL DÍA 15 DE SEPTIEMBRE DE 2020.								

Moneda: Peso Mexicano
Forma de pago: Transferencia electrónica de fondos (incluye SPEI)
Método de pago: Pago en una sola exhibición
Condiciones de pago: CONTADO

Subtotal \$ 670,164.63
Total \$ 670,164.63

Sello digital del CFDI:

idr4H2kEzYUcLLBGekqd17hHxTunFupKaFkIvP2mD6SE0ZkFCmXSGV4/OTcl/pZPFibRPK7S2/dORd/eEBZHxuybS8BZZwJ657f64cj+R09PZ/wMpdSe70aEY8SSK0VIRh94Me3c3vOPcNjRMUcE3A0SU7xmVYqFJBmFcdQFV78Uf8rLYyHx6HZseAOMbPT6HwjzH+Pis8pD+wc2epcw0+11nCDznO4vVrGv1q7wZBwV4ALMS8iJKP0ayzUqgmWvNfeEmpglH9Xay3y7MUG/z6IrtqC VdFry0YxaTpuAYNSMIAXijQP+UDbZ2gf8XO3B1I6EpRQjFKafC67nYw==

Sello digital del SAT:

VedoUo5Qj+iYMhh/izfW4Oytg6BnPiCxEg5DepDmHP8ydrHRhctymIXDaarOTmV2GOHnOORwUWYcU1nfDv6ovZMb4028ihtOOdRGZRthGgGU5NA81tZ6/vkT09QahtJdF4J1RRdqYd514c4Rzvh3+bJrQ1a60nm/vr7I5c7shUCJTUe1rnbG0jdVVHYqkAyGEyp8NfXmR/XjPiBYE4x1rB1m3uLXvBWMLpB6UeQHWVqWshcYdfjkhghOvkHrCVP5nDoFb4RaeefQmr5IVs19tjOBfnNfTdbAYprCbrJIB9EBrhIRucG9LkzZ1FvFGGo9s74+hp3DUpSLKA==

Cadena Original del complemento de certificación digital del SAT:

||1.1|15EDE984-D9B6-4C4E-914B-0CADF5C2B471|2020-09-15T14:58:16|SAT970701NN3|idr4H2kEzYUcLLBGekqd17hHxTunFupKaFkIvP2mD6SE0ZkFCmXSGV4/OTcl/pZPFibRPK7S2/dORd/eEBZHxuybS8BZZwJ657f64cj+R09PZ/wMpdSe70aEY8SSK0VIRh94Me3c3vOPcNjRMUcE3A0SU7xmVYqFJBmFcdQFV78Uf8rLYyHx6HZseAOMbPT6HwjzH+Pis8pD+wc2epcw0+11nCDznO4vVrGv1q7wZBwV4ALMS8iJKP0ayzUqgmWvNfeEmpglH9Xay3y7MUG/z6IrtqC VdFry0YxaTpuAYNSMIAXijQP+UDbZ2gf8XO3B1I6EpRQjFKafC67nYw==|00001000000504465028||

RFC del proveedor de certificación: SAT970701NN3 **Fecha y hora de certificación:** 2020-09-15 14:58:16
No. de serie del certificado SAT 00001000000504465028



[⌂ \(http://www.gob.mx/\)](http://www.gob.mx/) Inicio

Verificación de comprobantes fiscales digitales por internet

A través de esta opción, usted podrá verificar si el comprobante fue certificado por el SAT

Folio fiscal*:

RFC emisor*:

RFC receptor*:



Proporcione los dígitos de la imagen*:

Verificar CFDI

* Datos obligatorios

RFC del emisor	Nombre o razón social del emisor	RFC del receptor	Nombre o razón social del receptor
MCB850101L21	MUNICIPIO DE CHILPANCINGO DE LOS BRAVO	SFA830301521	SECRETARÍA DE FINANZAS Y ADMINISTRACIÓN DEL ESTADO DE GUERRERO.
Folio fiscal	Fecha de expedición	Fecha certificación SAT	PAC que certificó
15EDE984-D9B6-4C4E-914B-0CADF5C2B471	2020-09-15T13:14:12	2020-09-15T14:58:16	SAT970701NN3
Total del CFDI	Efecto del comprobante	Estado CFDI	Estatus de cancelación
\$670,164.63	Ingreso	Vigente	Cancelable con aceptación

Imprimir

Enlaces

- [Declaración de Accesibilidad \(https://www.gob.mx/accesibilidad\)](https://www.gob.mx/accesibilidad)
- [Política de privacidad \(https://www.gob.mx/privacidad\)](https://www.gob.mx/privacidad)
- [Términos y Condiciones \(https://www.gob.mx/terminos\)](https://www.gob.mx/terminos)
- [Marco Jurídico \(http://www.ordenjuridico.gob.mx\)](http://www.ordenjuridico.gob.mx)
- [Portal de Obligaciones de Transparencia \(http://portaltransparencia.gob.mx\)](http://portaltransparencia.gob.mx)
- [Sistema Infomex \(https://www.infomex.org.mx/gobiernofederal/home.action\)](https://www.infomex.org.mx/gobiernofederal/home.action)
- [INAI \(http://inicio.ifai.org.mx/SitePages/ifai.aspx\)](http://inicio.ifai.org.mx/SitePages/ifai.aspx)
- [Mapa de sitio \(https://www.gob.mx/sitemap\)](https://www.gob.mx/sitemap)

¿Qué es gob.mx?

Es el portal único de trámites, información y participación ciudadana. [Leer más \(https://www.gob.mx/que-es-gobmx\)](https://www.gob.mx/que-es-gobmx)

- [English \(https://www.gob.mx/en/index\)](https://www.gob.mx/en/index)
- [Temas \(https://www.gob.mx/temas\)](https://www.gob.mx/temas)
- [Reformas \(http://reformas.gob.mx\)](http://reformas.gob.mx)

Contacto

Mesa de ayuda: dudas e información
gobmx@funcionpublica.gob.mx

[Denuncia contra servidores públicos \(https://www.gob.mx/tramites/ficha/presentacion-de-quejas-y-denuncias-en-la-sfp/SFP54\)](https://www.gob.mx/tramites/ficha/presentacion-de-quejas-y-denuncias-en-la-sfp/SFP54)

Mantente informado. Suscríbete.

usuario@ejemplo.com



Síguenos en

[\(https://www.facebook.com/gobmx\)](https://www.facebook.com/gobmx) [\(https://twitter.com/gobmx\)](https://twitter.com/gobmx)

RFC emisor: MCB850101L21
Nombre emisor: MUNICIPIO DE CHILPANCINGO DE LOS BRAVO
Folio: 0468
RFC receptor: SFA830301521
Nombre receptor: SECRETARÍA DE FINANZAS Y ADMINISTRACIÓN DEL ESTADO DE GUERRERO.
Uso CFDI: Por definir

Folio fiscal: D54CE2DC-C1F8-4A74-810D-8D37D253C2B
No. de serie del CSD: 00001000000412357002
Serie: B
Código postal, fecha y hora de emisión: 39000 2020-09-15 13:10:44
Efecto de comprobante: Ingreso
Régimen fiscal: Personas Morales con Fines no Lucrativos

Conceptos

Clave del producto y/o servicio	No. identificación	Cantidad	Clave de unidad	Unidad	Valor unitario	Importe	Descuento	No. de pedimento	No. de cuenta predial
01010101		1	MON	MES	427000.00	427000.00			
Descripción	PARTICIPACIONES FEDERALES A MUNICIPIOS (FONDO GENERAL), CORRES PONDIENTES AL DÍA 15 DE SEPTIEMBRE DE 2020.								

Moneda: Peso Mexicano
Forma de pago: Transferencia electrónica de fondos (incluye SPEI)
Método de pago: Pago en una sola exhibición
Condiciones de pago: CONTADO

Subtotal \$ 427,000.00
Total \$ 427,000.00

Sello digital del CFDI:

eSa1e6DXjwAqTi+ngDRgJ9yob8s9yvtG5D2xWMGsFQ46hwCXQthJVSjEluy3r4CrtrnjoXrbCvaTpYPqHldalPxbmfpc11/JUcFMZzmPXwUdy5770n5N5bpp7AV8jY3MWI6VsaULAYlqn5w4xTi uayzND2GtO6mU16yp+u25DaXA2ZJwqtd4viE3IQaK5t3M3LFiaRo+38ZRz/CFop9tF4DnYsnQ2qAdSW/yQim2nSehsGm2rrvf1+r+9Sx9shf/5GCHOZRHJAbmUEzsvU2cBmPSaZln6717s7EQeewVm+61XGHFVG38io94kTayUaOcw2dViiJe4g71wjBtOtsG==

Sello digital del SAT:

MRybAoXOGzcNDD316jb2CsfbyAukmtn22wyM2TJxE+PX32tUWenpxUifZInqmV73eNXVjPfp/nc1oi3TzwtkEyhAYEMmv7kCeloZcVahaqn267ElnUyk6h9fktcYXymvUy6E0cPGyOQWX7ofX7os/O1TwWM2gKa3bZi05e0SqCE06XHjhqST3zDIZ8NeGQ+g+EzwZSMbbd6K/gE5CFhfhu8hr+K5OhTTEw04XB07DRJHGwFn6c1V09XUO30/TQZ7Yo37tq8ARZ6yqEipmPRI7i9QgohP S4YN4acBjYu6Yf4ojncS1CbKspa2iLSG08cgg6Dneozex+1a/NihQBWg==

Cadena Original del complemento de certificación digital del SAT:

||1.1|D54CE2DC-C1F8-4A74-810D-8D37D253C2B9|2020-09-15T14:55:30|SAT970701NN3|eSa1e6DXjwAqTi+ngDRgJ9yob8s9yvtG5D2xWMGsFQ46hwCXQthJVSjEluy3r4CrtrnjoXrbCvaTpYPqHldalPxbmfpc11/JUcFMZzmPXwUdy5770n5N5bpp7AV8jY3MWI6VsaULAYlqn5w4xTi uayzND2GtO6mU16yp+25DaXA2ZJwqtd4viE3IQaK5t3M3LFiaRo+38ZRz/CFop9tF4DnYsnQ2qAdSW/yQim2nSehsGm2rrvf1+r+9Sx9shf/5GCHOZRHJAbmUEzsvU2cBmPSaZln6717s7EQeewVm+61XGHFVG38io94kTayUaOcw2dViiJe4g71wjBtOtsG==|00001000000504465028||

RFC del proveedor de certificación: SAT970701NN3 **Fecha y hora de certificación:** 2020-09-15 14:55:30
No. de serie del certificado SAT 00001000000504465028



 (<http://www.gob.mx/>) Inicio

Verificación de comprobantes fiscales digitales por internet

A través de esta opción, usted podrá verificar si el comprobante fue certificado por el SAT

Folio fiscal*:

RFC emisor*:

RFC receptor*:



Proporcione los dígitos de la imagen*:

Verificar CFDI

* Datos obligatorios

RFC del emisor	Nombre o razón social del emisor	RFC del receptor	Nombre o razón social del receptor
MCB850101L21	MUNICIPIO DE CHILPANCINGO DE LOS BRAVO	SFA830301521	SECRETARÍA DE FINANZAS Y ADMINISTRACIÓN DEL ESTADO DE GUERRERO.
Folio fiscal	Fecha de expedición	Fecha certificación SAT	PAC que certificó
D54CE2DC-C1F8-4A74-810D-8D37D253C2B9	2020-09-15T13:10:44	2020-09-15T14:55:30	SAT970701NN3
Total del CFDI	Efecto del comprobante	Estado CFDI	Estatus de cancelación
\$427,000.00	Ingreso	Vigente	Cancelable con aceptación

Imprimir

Enlaces

- [Declaración de Accesibilidad \(https://www.gob.mx/accesibilidad\)](https://www.gob.mx/accesibilidad)
- [Política de privacidad \(https://www.gob.mx/privacidad\)](https://www.gob.mx/privacidad)
- [Términos y Condiciones \(https://www.gob.mx/terminos\)](https://www.gob.mx/terminos)
- [Marco Jurídico \(http://www.ordenjuridico.gob.mx\)](http://www.ordenjuridico.gob.mx)
- [Portal de Obligaciones de Transparencia \(http://portaltransparencia.gob.mx\)](http://portaltransparencia.gob.mx)
- [Sistema Infomex \(https://www.infomex.org.mx/gobiernofederal/home.action\)](https://www.infomex.org.mx/gobiernofederal/home.action)
- [INAI \(http://inicio.ifai.org.mx/SitePages/ifai.aspx\)](http://inicio.ifai.org.mx/SitePages/ifai.aspx)
- [Mapa de sitio \(https://www.gob.mx/sitemap\)](https://www.gob.mx/sitemap)

¿Qué es gob.mx?

Es el portal único de trámites, información y participación ciudadana. [Leer más \(https://www.gob.mx/que-es-gobmx\)](https://www.gob.mx/que-es-gobmx)

- [English \(https://www.gob.mx/en/index\)](https://www.gob.mx/en/index)
- [Temas \(https://www.gob.mx/temas\)](https://www.gob.mx/temas)
- [Reformas \(http://reformas.gob.mx\)](http://reformas.gob.mx)

Contacto

Mesa de ayuda: dudas e información
gobmx@funcionpublica.gob.mx

[Denuncia contra servidores públicos \(https://www.gob.mx/tramites/ficha/presentacion-de-quejas-y-denuncias-en-la-sfp/SFP54\)](https://www.gob.mx/tramites/ficha/presentacion-de-quejas-y-denuncias-en-la-sfp/SFP54)

Mantente informado. Suscríbete.

usuario@ejemplo.com



Síguenos en

<https://www.facebook.com/gobmx> <https://twitter.com/gobmx>

RFC emisor: MCB850101L21
Nombre emisor: MUNICIPIO DE CHILPANCINGO DE LOS BRAVO
Folio: 0467
RFC receptor: SFA830301521
Nombre receptor: SECRETARÍA DE FINANZAS Y ADMINISTRACIÓN DEL ESTADO DE GUERRERO.
Uso CFDI: Por definir

Folio fiscal: FEB1B8CD-956A-45C9-A2B0-0D9AC11D875
No. de serie del CSD: 00001000000412357002
Serie: B
Código postal, fecha y hora de emisión: 39000 2020-09-15 12:56:09
Efecto de comprobante: Ingreso
Régimen fiscal: Personas Morales con Fines no Lucrativos

Conceptos

Clave del producto y/o servicio	No. identificación	Cantidad	Clave de unidad	Unidad	Valor unitario	Importe	Descuento	No. de pedimento	No. de cuenta predia
01010101		1	MON	MES	802628.00	802628.00			
Descripción PARTICIPACIONES FEDERALES A MUNICIPIOS (FONDO GENERAL), CORRES PONDIENTES AL DÍA 15 DE SEPTIEMBRE DE 2020.									

Moneda: Peso Mexicano
Forma de pago: Transferencia electrónica de fondos (incluye SPEI)
Método de pago: Pago en una sola exhibición
Condiciones de pago: CONTADO

Subtotal \$ 802,628.00
Total \$ 802,628.00

Sello digital del CFDI:

fnuej0g2ycCds9bC2hvxTCCjDPF8POxKHEbYYb/ArfQfANzWiAY85bYfnZ6mgv9EXuz6FwgixeHtY9h5Dvn2HN/hlm4ASegro8LzO0qM1CGh3f27uCCy5jThcX/XitYvnQnn11Xvwt/aR8XiZ9iAx81UIVmm9PJDuZfznu16tCJNAb06W5ez2Fvm4FCbRu/8cbdYLP75g2cC9J+SFZoAJ08vEz1SL+++xKzTbvWCh16/YCr9xdGNmkrj5QUKrxOKNLkCzeBF/MF9o7HsUMS9gJ4vEGRZBWpVxt2KifcNNEiekve9RL4XIDaUZv0G84tBdq9ifFIKS3PH3/OPUA==

Sello digital del SAT:

I0XUH7wxgtcRiB1FVcYD3Xg7bjaQRk2PbYelBZkf3G3ZcQyWhjt0HBSnpG9kcaxFVA92XDeQWl5ucbWNFnWk1T7jQ1H9AGUvGUnCfWjTmaz9cEwJK0uVw+7carsk396X5zPzVqHvBzf9vXK0RkrjA897UUCHwJ6znA94USulEseJqZIMrJ26LkwbVMXvdrAMTqWsnqdYjtf44slvkEAVgBAYHMv82kGVpzaW1XJ5qBkUadQ8/NFj1FRzuOWq8rdSTVeSGRPH+rtvSPz/wyMlyi47QCk/XLyFioYR6x1/Gtlulgvn+mtGa5vePxWXhGPBNiroFNlC5nP6JFDoQ==

Cadena Original del complemento de certificación digital del SAT:

||1.1|FEB1B8CD-956A-45C9-A2B0-0D9AC11D875D|2020-09-15T14:53:57|SAT970701NN3|fnuej0g2ycCds9bC2hvxTCCjDPF8POxKHEbYYb/ArfQfANz/iAY85bYfnZ6mgv9EXuz6FwgixeHtY9h5Dvn2HN/hlm4ASegro8LzO0qM1CGh3f27uCCy5jThcX/XitYvnQnn11Xvwt/aR8XiZ9iAx81UIVmm9PJDuZfznu16tIUNAb06W5ez2Fvm4FCbRu/8cbdYLP75g2cC9J+SFZoAJ08vEz1SL+++xKzTbvWCh16/YCr9xdGNmkrj5QUKrxOKNLkCzeBF/MF9o7HsUMS9gJ4vEGRZBWpVxt2KifcNNEiekve9RL4XIDaUZv0G84tBdq9ifFIKS3PH3/OPUA==|00001000000504465028||

RFC del proveedor de certificación: SAT970701NN3 **Fecha y hora de certificación:** 2020-09-15 14:53:57
No. de serie del certificado SAT 00001000000504465028

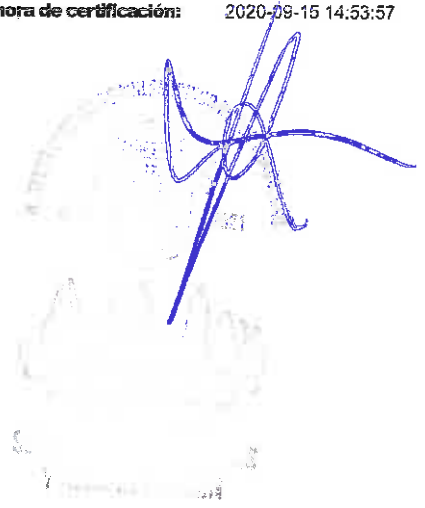

 (<http://www.gob.mx/>) inicio

Verificación de comprobantes fiscales digitales por internet

A través de esta opción, usted podrá verificar si el comprobante fue certificado por el SAT

Folio fiscal*:

RFC emisor*:

RFC receptor*:



Proporcione los dígitos de la imagen*:

Verificar CFDI

* Datos obligatorios

RFC del emisor	Nombre o razón social del emisor	RFC del receptor	Nombre o razón social del receptor
MCB850101L21	MUNICIPIO DE CHILPANCINGO DE LOS BRAVO	SFA830301521	SECRETARÍA DE FINANZAS Y ADMINISTRACIÓN DEL ESTADO DE GUERRERO.
Folio fiscal	Fecha de expedición	Fecha certificación SAT	PAC que certificó
FEB1B8CD-956A-45C9-A2B0-0D9AC11D875D	2020-09-15T12:56:09	2020-09-15T14:53:57	SAT970701NN3
Total del CFDI	Efecto del comprobante	Estado CFDI	Estatus de cancelación
\$802,628.00	Ingreso	Vigente	Cancelable con aceptación

Imprimir

Enlaces

- [Declaración de Accesibilidad \(https://www.gob.mx/accesibilidad\)](https://www.gob.mx/accesibilidad)
- [Política de privacidad \(https://www.gob.mx/privacidad\)](https://www.gob.mx/privacidad)
- [Términos y Condiciones \(https://www.gob.mx/terminos\)](https://www.gob.mx/terminos)
- [Marco Jurídico \(http://www.ordenjuridico.gob.mx\)](http://www.ordenjuridico.gob.mx)
- [Portal de Obligaciones de Transparencia \(http://portaltransparencia.gob.mx\)](http://portaltransparencia.gob.mx)
- [Sistema Infomex \(https://www.infomex.org.mx/gobiernofederal/home.action\)](https://www.infomex.org.mx/gobiernofederal/home.action)
- [INAI \(http://inicio.ifai.org.mx/SitePages/ifai.aspx\)](http://inicio.ifai.org.mx/SitePages/ifai.aspx)
- [Mapa de sitio \(https://www.gob.mx/sitemap\)](https://www.gob.mx/sitemap)

¿Qué es gob.mx?

Es el portal único de trámites, información y participación ciudadana. [Leer más \(https://www.gob.mx/que-es-gobmx\)](https://www.gob.mx/que-es-gobmx)

- [English \(https://www.gob.mx/en/index\)](https://www.gob.mx/en/index)
- [Temas \(https://www.gob.mx/temas\)](https://www.gob.mx/temas)
- [Reformas \(http://reformas.gob.mx\)](http://reformas.gob.mx)

Contacto

Mesa de ayuda: dudas e información
gobmx@funcionpublica.gob.mx

[Denuncia contra servidores públicos \(https://www.gob.mx/tramites/ficha/presentacion-de-quejas-y-denuncias-en-la-sfp/SFP54\)](https://www.gob.mx/tramites/ficha/presentacion-de-quejas-y-denuncias-en-la-sfp/SFP54)

Mantente informado. Suscríbete.



Síguenos en

[\(https://www.facebook.com/gobmx\)](https://www.facebook.com/gobmx) [\(https://twitter.com/gobmx\)](https://twitter.com/gobmx)



H. AYUNTAMIENTO MUNICIPAL DE CHILPANCINGO, GRO.

SECRETARIA DE FINANZAS Y ADMINISTRACION

GASTO CORRIENTE



PÓLIZA DE INGRESOS
(DI-2) NO. 44

PROGRAMA: GASTO CORRIENTE
FECHA: 18/sep/20
REFERENCIA: / O-I No. 1 Fecha: (01/ene/20) /
BENEFICIARIO: MUNICIPIO DE CHILPANCINGO DE LOS BRAVO, GUERRERO
CONCEPTO: REGISTRO DE PARTICIPACIONES FEDERALES A MUNICIPIOS AL RAMO XXVIII (FONDO DE ESTABILIZACION DE LOS INGRESOS DE LAS ENTIDADES FEDERATIVAS FEIEF) CORRESPONDIENTE AL DIA 18 DE SEPTIEMBRE DE 2020

C U E N T A	DESCRIPCIÓN (CRI)	MONTO
18 101 05	FONDO DE ESTABILIZACION EN LA ENT. FEDERATIVAS (FEIEF) UNIDAD ADMINISTRATIVA: DIRECCION DE INGRESOS FUENTE DE FINANCIAMIENTO: 15 - RECURSOS FEDERALES	5,330,461.64

Monto total **5,330,461.64**

C U E N T A	PLAN DE CUENTAS (CONTABILIDAD)	DEBE	HABER
42 111 008 001 001 005	FONDO DE ESTABILIZACION EN LA ENT. FEDERATIVAS (FEIEF)		5,330,461.64
11 225 021 023 002	PARTICIPACIONES FEDERALES	5,330,461.64	
11 225 021 023 002	PARTICIPACIONES FEDERALES		5,330,461.64
11 121 021 027 003 002	CTA No. 135547783	5,330,461.64	

Sumas iguales **10,660,923.28** **10,660,923.28**

C U E N T A	PLAN DE CUENTAS (PRESUPUESTO)	DEBE	HABER
8 12	LEY DE INGRESOS POR EJECUTAR	5,330,461.64	
8 14	LEY DE INGRESOS DEVENGADA		5,330,461.64
8 14	LEY DE INGRESOS DEVENGADA	5,330,461.64	
8 15	LEY DE INGRESOS RECAUDADA		5,330,461.64

ELABORO

 C.P. LETICIA BARRA SAN SALAZAR
 RESPONSABLE DE PROGRAMA

REVISO

 L.C. NETZAHUAL COYOTL LOPEZ MARTINEZ
 DIRECTOR DE CUENTA PUBLICA

AUTORIZO

 M.A. WILIBALDO VALENTE PASTOR
 SECRETARIO DE FINANZAS Y ADMINISTRACION

Capturado por: LETICIA Última modificación por: LETICIA



PÓLIZAS DE SEPTIEMBRE DE 2020

POLIZA No. 4 TIPO 9 DEL DIA 18 SEPTIEMBRE 2020

CUENTA	PLAN DE CUENTAS (CONTABILIDAD)	DEBE	HABER
1 1 1 2	BANCOS/TESORERÍA		
1 1 1 2 1 021 027 003 002	CTA No. 135547783		
N/P		5,330,461.64	
1		5,330,461.64	

CUENTA	PLAN DE CUENTAS (CONTABILIDAD)	DEBE	HABER
1 1 2 2	CUENTAS POR COBRAR A CORTO		
1 1 2 2 5 021 023 002	PARTICIPACIONES FEDERALES		
N/P		5,330,461.64	
2			5,330,461.64
3		5,330,461.64	5,330,461.64

CUENTA	PLAN DE CUENTAS (CONTABILIDAD)	DEBE	HABER
4 2 1 1	PARTICIPACIONES		
4 2 1 1 1 008 001 001 005	FONDO DE ESTABILIZACION EN LA ENT. FEDERATIVAS (FEIEF)		
N/P			5,330,461.64
4			5,330,461.64

FOLIO: 01720135547783

INFORMACION DEL CLIENTE

RAZON SOCIAL MUNICIPIO DE CHILPANCINGO DE LOS BRAVO
 RFC MCB850101L21
 CALLE ANDADOR 1ER CONGRESO DE ASN
 COLONIA COL. COL CHILPANCINGO DE LOS BRAVOS CENTRO
 C.P. 39000 GUERRERO

DATOS GENERALES:

DENOMINACION CUENTA: -
 LUGAR Y FECHA DE EMISION: CIUDAD DE MEXICO 2020-10-02T11:54:41
 SUCURSAL ORIGEN 0172 TSF CORPORATIVO EKT

RESUMEN

SALDO INICIAL DEL PERIODO	165,686.35	SALDO PROMEDIO	2,600,243.33
DEPOSITOS/ABONOS (+)	30,833,892.78	TASA BRUTA	0.2195%
INTERESES DEVENGADOS EN EL PERIODO	475.64	DIAS TRANSCURRIDOS	30
RETIROS/CARGOS (-)	30,812,604.05	ISR RETENIDO	0.00
COMISIONES COBRADAS (-)	0.00	TOTAL DE IMPUESTOS RETENIDOS	0.00
IVA SOBRE COMISIONES COBRADAS	0.00		
SALDO FINAL	186,975.08		

SALDO INICIAL: 165,686.35

GAT Nominal:	0.00	antes de impuestos
GAT Real:	0.00	antes de impuestos
Tasa de interés:	0.00	
Comisiones cobradas:	0.00	

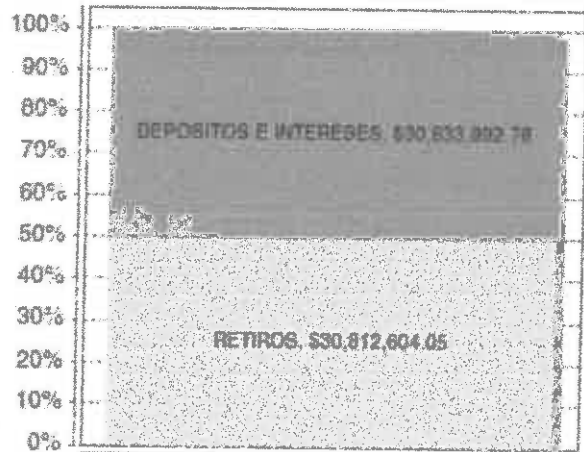

SALDO FINAL: 186,975.08

DETALLE DE MOVIMIENTOS REALIZADOS

PAG. 1

FECHA	No MOVIMIENTO	CONCEPTO	CARGO	ABONO	SALDO
2020/09/01		SALDO INICIAL DEL PERIODO			165,686.35
2020/09/01	209	ABONO LIQUIDACION INTERESES		625.95	166,312.30
2020/09/01	210	TRANSFERENCIA SPEI A SU FAVOR		958,000.00	1,124,312.30
		EMISOR: SANTANDER			
		CUENTA: 014260655079038936			
		NOM ORIGI: MUNICIPIO DE CHILPANCINGO DE LOS BRAVO			
		RASTREO: 2020090140014 BET0000457016470 REP: 5701647			
		CONCEPTO: PRESTAMO DE SP A GC PAG JVM RETENCIO			
2020/09/01	211	ORDEN DE TRANSFERENCIA SPEI	1,500.00		1,122,812.30
		RECEPTOR: SCOTIABANK			

DETALLE DE MOVIMIENTOS REALIZADOS

FECHA	No MOVIMIENTO	CONCEPTO	CARGO	ABONO	SALDO
		DATO NO VERIFICADO POR ESTA INSTITUCION. RASTREO: 200915012110780976I REF: 0150920 CONCEPTO: PAG NOMINAS GC IRA SEPT 20 SCOTABANK			
2020/09/15	264	ORDEN DE TRANSFERENCIA SPEI RECEPTOR: AFIRME NOM BENEF: MPIO DE CHILPANCINGO DATO NO VERIFICADO POR ESTA INSTITUCION. RASTREO: 200915012110787206I REF: 0150920 CONCEPTO: PAG NOMINAS GC IRA SEPT 20 AFIRME	687,568.67		607,385.96
2020/09/15	265	ORDEN DE TRANSFERENCIA SPEI RECEPTOR: BANAMEX NOM BENEF: MPIO DE CHILPANCINGO DATO NO VERIFICADO POR ESTA INSTITUCION. RASTREO: 200915012110833782I REF: 0150920 CONCEPTO: PAG COMPENS EXT AUTORDDDS BANAMEX	48,312.00		559,073.96
2020/09/15	266	ORDEN DE TRANSFERENCIA SPEI RECEPTOR: BBVA BANCOMER NOM BENEF: MPIO DE CHILPANCINGO DATO NO VERIFICADO POR ESTA INSTITUCION. RASTREO: 200915012110853883I REF: 0150920 CONCEPTO: PAG COMPENS EXT AUTORDDDS BBVA	48,312.00		510,761.96
2020/09/15	267	ORDEN DE TRANSFERENCIA SPEI RECEPTOR: BANORTE NOM BENEF: MPIO DE CHILPANCINGO DATO NO VERIFICADO POR ESTA INSTITUCION. RASTREO: 200915012110868292I REF: 0150920 CONCEPTO: PAG COMPENSAC EXT AUTORIDDS BANORTE	24,156.00		486,605.96
2020/09/15	268	ORDEN DE TRANSFERENCIA SPEI RECEPTOR: SANTANDER NOM BENEF: MPIO DE CHILPANCINGO DATO NO VERIFICADO POR ESTA INSTITUCION. RASTREO: 200915012110872820I REF: 0150920 CONCEPTO: PAG COMPENSAC EXT AUTORIDDS SANTANDER	169,092.00		317,513.96
2020/09/15	269	ORDEN DE TRANSFERENCIA SPEI RECEPTOR: AFIRME NOM BENEF: MPIO DE CHILPANCINGO DATO NO VERIFICADO POR ESTA INSTITUCION. RASTREO: 200915012110878022I REF: 0150920 CONCEPTO: PAG COMPENSAC EXT AUTORIDDS AFIRME	24,156.00		293,357.96
2020/09/18	270	TRANSFERENCIA SPEI A SU FAVOR EMISOR: SANTANDER CUENTA: 014260655080613533 NOM ORIGI: SECRETARIA DE FINANZAS Y ADMINISTRACION RASTREO: 2020091840014 BET0000468603490 REF: 6860349 CONCEPTO: FEIEF CHILPANCINGO DE LOS BRAVO Línea Azteca, desde la Ciudad de México al 5447-8810		5,330,461.64	5,623,819.60

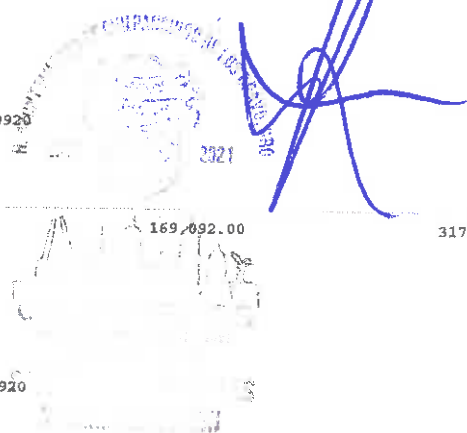

2020/09/18

5,330,461.64

RFC emisor: MCB850101L21
Nombre emisor: MUNICIPIO DE CHILPANCINGO DE LOS BRAVO
Folio: 0471
RFC receptor: SFA830301521
Nombre receptor: SECRETARÍA DE FINANZAS Y ADMINISTRACIÓN DEL ESTADO DE GUERRERO.
Uso CFDI: Por definir

Folio fiscal: A963BFB1-CBCC-440E-9653-7C4F689CC7A
No. de serie del CSD: 00001000000412357002
Serie: B
Código postal, fecha y hora de emisión: 39000 2020-09-21 12:01:38
Efecto de comprobante: Ingreso
Régimen fiscal: Personas Morales con Fines no Lucrativos

Conceptos

Clave del producto y/o servicio	No. identificación	Cantidad	Clave de unidad	Unidad	Valor unitario	Importe	Descuento	No. de pedimento	No. de cuenta predial
01010101		1	MON	MES	5330461.64	5330461.64			
Descripción	PARTICIPACIONES FEDERALES A MUNICIPIOS (FONDO DE ESTABILIZACIÓN DE LOS INGRESOS DE LAS ENTIDADES FEDERATIVAS "FEIEF"), CORRESPONDIENTES AL DIA 18 DE SEPTIEMBRE DE 2020.								

Moneda: Peso Mexicano
Forma de pago: Transferencia electrónica de fondos (incluye SPEI)
Método de pago: Pago en una sola exhibición
Condiciones de pago: CONTADO

Subtotal \$ 5,330,461.64
Total \$ 5,330,461.64

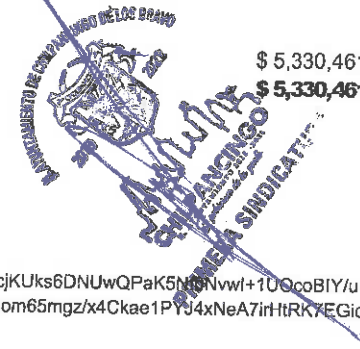

Sello digital del CFDI:

TgbMjefnhtzER0QBjKcpqwOnYCMvOcNnqJwZmUhwK9A1EPp7qeGNa/JfExi3iFiLHV0634DAyIlsCDs9fLbNjeCtN11+5BAVxVnCG3MiU1cjKUKs6DNUwQPaK5Nf0Nvwl+1UOcoBIY/uFmtdaazRkkYnUAZtng0oGaeh5FplxMCdp4OTn+gL9/9rHix6jB4rPZJbbR8eQasHXab4kKs2wwZNBjOQwK0iFAi6+g+TyKhnh25skTkkBaYpi6Wsom65mgz/x4Ckae1PYJ4xNeA7irHtRK7EGicoWi ekQbg6kLi7oac74qe5r33PjfgD4iVTZ2t1uGyz/Q3h9QhbY9Zg==

Sello digital del SAT:

mj3hnKeNQtGsZYq143v0C8GdEx1q1tCp7DEly5CGooqrIsZhgmG2SfrNS5Wu9xzcCmvYMPernaM5Q4T4SykP+c5AMJg904eQrFjHAYgaAqs5pd4WuxsgMRVNYiNvoomZdu1dXhGKfgZibe5xh0v3ycdEiKfXuOg5bVAubFDcq9RoazkOT7PPMJ5lsYtfb54Yc1p7T8gjifVenJRMklrnmIkmncIcf0J7u70mBpeZsdWcGMC97kEz4Wrum3NjKDeXb3OiyJfoCWOfxDKx4wh00p+UP8Sn:AVnyMQs7RPInUQx0i0UUq4SwQC50i1q2xWdgZWxjkiwwyMwbS2WQI3mg==

Cadena Original del complemento de certificación digital del SAT:

||1.1|A963BFB1-CBCC-440E-9653-7C4F689CC7A6|2020-09-21T14:03:36|SAT970701NN3|TgbMjefnhtzER0QBjKcpqwOnYCMvOcNnqJwZmUhwK9A1EPp7qeGNa/JfExi3iFiLHV0634DAyIlsCDs9fLbNjeCtN11+5BAVxVnCG3MiU1cjKUKs6DNUwQPaK5Nf0Nvwl+1UOcoBIY/uFmtdaazRkkYnUAZtng0oGaeh: FplxMCdp4OTn+gL9/9rHix6jB4rPZJbbR8eQasHXab4kKs2wwZNBjOQwK0iFAi6+g+TyKhnh25skTkkBaYpi6Wsom65mgz/x4Ckae1PYJ4xNeA7irHtRK7EGicoWiekQbg6kLi7oac74qe5r33PjfgD4iVTZ2t1uGyz/Q3h9QhbY9Zg==|00001000000504465028||

RFC del proveedor de certificación: SAT970701NN3 **Fecha y hora de certificación:** 2020-09-21 14:03:36
No. de serie del certificado SAT 00001000000504465028



 (<http://www.gob.mx/>) Inicio

Verificación de comprobantes fiscales digitales por internet

A través de esta opción, usted podrá verificar si el comprobante fue certificado por el SAT

Folio fiscal*:

RFC emisor*:

RFC receptor*:



Proporcione los dígitos de la imagen*:

Verificar CFDI

* Datos obligatorios

RFC del emisor	Nombre o razón social del emisor	RFC del receptor	Nombre o razón social del receptor
MCB850101L21	MUNICIPIO DE CHILPANCINGO DE LOS BRAVO	SFA830301521	SECRETARÍA DE FINANZAS Y ADMINISTRACIÓN DEL ESTADO DE GUERRERO.
Folio fiscal	Fecha de expedición	Fecha certificación SAT	PAC que certificó
A963BFB1-CBCC-440E-9653-7C4F689CC7A6	2020-09-21T12:01:38	2020-09-21T14:03:36	SAT970701NN3
Total del CFDI	Efecto del comprobante	Estado CFDI	Estatus de cancelación
\$5,330,461.64	Ingreso	Vigente	Cancelable con aceptación

Imprimir

Enlaces

- [Declaración de Accesibilidad \(https://www.gob.mx/accesibilidad\)](https://www.gob.mx/accesibilidad)
- [Política de privacidad \(https://www.gob.mx/privacidad\)](https://www.gob.mx/privacidad)
- [Términos y Condiciones \(https://www.gob.mx/terminos\)](https://www.gob.mx/terminos)
- [Marco Jurídico \(http://www.ordenjuridico.gob.mx\)](http://www.ordenjuridico.gob.mx)
- [Portal de Obligaciones de Transparencia \(http://portaltransparencia.gob.mx\)](http://portaltransparencia.gob.mx)
- [Sistema Infomex \(https://www.infomex.org.mx/gobiernofederal/home.action\)](https://www.infomex.org.mx/gobiernofederal/home.action)
- [INAI \(http://inicio.ifai.org.mx/SitePages/ifai.aspx\)](http://inicio.ifai.org.mx/SitePages/ifai.aspx)
- [Mapa de sitio \(https://www.gob.mx/sitemap\)](https://www.gob.mx/sitemap)

¿Qué es gob.mx?

Es el portal único de trámites, información y participación ciudadana. [Leer más \(https://www.gob.mx/que-es-gobmx\)](https://www.gob.mx/que-es-gobmx)

- [English \(https://www.gob.mx/en/index\)](https://www.gob.mx/en/index)
- [Temas \(https://www.gob.mx/temas\)](https://www.gob.mx/temas)
- [Reformas \(http://reformas.gob.mx\)](http://reformas.gob.mx)

Contacto

Mesa de ayuda: dudas e información
gobmx@funcionpublica.gob.mx

[Denuncia contra servidores públicos \(https://www.gob.mx/tramites/ficha/presentacion-de-quejas-y-denuncias-en-la-sfp/SFP54\)](https://www.gob.mx/tramites/ficha/presentacion-de-quejas-y-denuncias-en-la-sfp/SFP54)

Mantente informado. Suscríbete.



Síguenos en

[\(https://www.facebook.com/gobmx\)](https://www.facebook.com/gobmx) [\(https://twitter.com/gobmx\)](https://twitter.com/gobmx)



H. AYUNTAMIENTO MUNICIPAL DE CHILPANCINGO, GRO.

SECRETARIA DE FINANZAS Y ADMINISTRACION

GASTO CORRIENTE

CHILPANCINGO

PÓLIZA DE INGRESOS (DI-2) NO. 45

PROGRAMA: GASTO CORRIENTE
 FECHA: 25/sep/20
 REFERENCIA: / O-I No. 1 Fecha: (01/ene/20) /
 BENEFICIARIO: MUNICIPIO DE CHILPANCINGO DE LOS BRAVO, GUERRERO
 CONCEPTO: REGISTRO DE LAS PARTICIPACIONES FEDERALES A MUNICIPIOS, CORRESPONDIENTE AL RAMO XXVIII AL D'A 25 DE SEPTIEMBRE DE 2020

C U E N T A	DESCRIPCIÓN (CRI)	MONTO
181010101	FONDO GENERAL DE PARTICIPACIONES UNIDAD ADMINISTRATIVA: DIRECCION DE INGRESOS FUENTE DE FINANCIAMIENTO: 15 - RECURSOS FEDERALES	4,667,817.71
181010102	IMPUESTO SOBRE AUTOMOVILES NUEVOS (I.S.A.N) UNIDAD ADMINISTRATIVA: DIRECCION DE INGRESOS FUENTE DE FINANCIAMIENTO: 15 - RECURSOS FEDERALES	57,609.71
181010103	IMPUESTO SOBRE TENENCIA O USO DE VEHICULOS (TENENCIA) UNIDAD ADMINISTRATIVA: DIRECCION DE INGRESOS FUENTE DE FINANCIAMIENTO: 15 - RECURSOS FEDERALES	124,254.04
1810202	FONDO DE AHORRO PARA CONTINGENCIAS (DESCUENTO FONDO GENERAL) UNIDAD ADMINISTRATIVA: DIRECCION DE INGRESOS FUENTE DE FINANCIAMIENTO: 15 - RECURSOS FEDERALES	670,164.63
1810203	FONDO DE SOLIDARIDAD (DESCUENTO FONDO GENERAL) UNIDAD ADMINISTRATIVA: DIRECCION DE INGRESOS FUENTE DE FINANCIAMIENTO: 15 - RECURSOS FEDERALES	134,033.00
1810204	PRESTAMO P/CONTINGENCIAS FINANCIERAS (DESCUENTO FONDO GENERAL) UNIDAD ADMINISTRATIVA: DIRECCION DE INGRESOS FUENTE DE FINANCIAMIENTO: 15 - RECURSOS FEDERALES	427,000.00
1810215	ISR POR CUENTA DE CAPACH (DESCUENTO FONDO GENERAL) UNIDAD ADMINISTRATIVA: DIRECCION DE INGRESOS FUENTE DE FINANCIAMIENTO: 15 - RECURSOS FEDERALES	802,631.00

Monto total 6,883,510.09

C U E N T A	PLAN DE CUENTAS (CONTABILIDAD)	DEBE	HABER
42111008001001001001	FONDO GENERAL DE PARTICIPACIONES		4,667,817.71
42111008001001001002	IMPUESTO SOBRE AUTOMOVILES NUEVOS		57,609.71
42111008001001001003	IMPUESTO SOBRE TENENCIA O USO DE VEHICULOS		124,254.04
42111008001002002	FONDO DE AHORRO PARA CONTINGENCIAS		670,164.63
42111008001002003	FONDO DE SOLIDARIDAD		134,033.00
42111008001002004	PRESTAMO P/CONTINGENCIAS FINANCIERAS		427,000.00
42111008001002015	ISR POR CUENTA DE CAPACH		802,631.00
11225021027002	PARTICIPACIONES FEDERALES	4,849,681.46	
11225021023002	PARTICIPACIONES FEDERALES	1,606,828.63	
11226	CUENTAS POR COBRAR A ENTIDADES FEDERATIVAS Y MUNICIPIOS	427,000.00	
11225021027002	PARTICIPACIONES FEDERALES		4,849,681.46
11225021023002	PARTICIPACIONES FEDERALES		1,606,828.63
11226	CUENTAS POR COBRAR A ENTIDADES FEDERATIVAS Y MUNICIPIOS		427,000.00
11121021027003002	CTA No. 135547783	4,667,817.71	

ELABORÓ

C.P. LETICIA BARRALAN SALAZAR RESPONSABLE DE PROGRAMA

REVISÓ

L.C. NETZAHUALCOYOTL LOPEZ MARTINEZ DIRECTOR DE CUENTA PUBLICA

AUTORIZÓ

M.A. WILIBERTO VALENTE PASTOR SECRETARIO DE FINANZAS Y ADMINISTRACION

Capturado por: LETICIA

Última modificación por: LETICIA

Coram Póliza

jueves 07 enero 2021 12:01

Página 1 de 2



H. AYUNTAMIENTO MUNICIPAL DE CHILPANCINGO, GRO.

SECRETARIA DE FINANZAS Y ADMINISTRACION

GASTO CORRIENTE

CHILPANCINGO

PÓLIZA DE INGRESOS
(DI-2) NO. 45

PROGRAMA: GASTO CORRIENTE

FECHA: 25/sep/20

C U E N T A	PLAN DE CUENTAS (CONTABILIDAD)	DEBE	HABER
1 1 1 2 1 0 2 1 0 2 7 0 0 3 0 0 2	CTA No. 135547783	57,609.71	
1 1 1 2 1 0 2 1 0 2 7 0 0 3 0 0 2	CTA No. 135547783	124,254.04	
1 1 2 3 9 0 2 1 0 2 7 0 0 5	FONDO DE AHORRO	670,164.63	
1 1 2 3 9 0 2 1 0 2 7 0 0 6	FONSOL	134,033.00	
1 1 2 3 9 0 2 1 0 2 7 0 0 7	PRESTAMO PARA CONTINGENCIAS FINANCIERAS	427,000.00	
1 1 2 3 9 0 2 1 0 2 7 0 1 0	DESCUENTOS POR CUENTA DE CAPACH (IMSS E ISR)	802,631.00	
	Sumas iguales	13,767,020.18	13,767,020.18

*** Error: La suma de lo programático no es igual a lo presupuestal, favor de corregir ***

ELABORO

C.P. LETICIA HERRERAN SALAZAR
RESPONSABLE DE PROGRAMA

REVISO

L.C. NETZAHUALCOYOTL LOPEZ MARTINEZ
DIRECTOR DE CUENTA PUBLICA

AUTORIZO

M.A. WILIBERTO VALENTE PASTOR
SECRETARIO DE FINANZAS Y ADMINISTRACION

Capitulado por: LETICIA

Última modificación por: LETICIA

Coram / Póliza

jueves 07 enero 2021 12:01

Página 2 de 2



H. AYUNTAMIENTO MUNICIPAL DE CHILPANCINGO, GRO.

SECRETARIA DE FINANZAS Y ADMINISTRACION

GASTO CORRIENTE



PÓLIZAS DE SEPTIEMBRE DE 2020

POLIZA No. 45 TIPO: 9 DEL DIA 25 SEPTIEMBRE 2020

CUENTA	PLAN DE CUENTAS (CONTABILIDAD)	DEBE	HABER
1112	BANCOS/TESORERÍA		
11121021027003002	CTA No. 135547783		
N/P			
1		4,667,817.71	
2		57,609.71	
3		124,254.04	
		4,849,681.46	

CUENTA	PLAN DE CUENTAS (CONTABILIDAD)	DEBE	HABER
1122	CUENTAS POR COBRAR A CORTO		
11225021023002	PARTICIPACIONES FEDERALES		
N/P			
4		1,606,828.63	
5			1,606,828.63
		1,606,828.63	1,606,828.63

CUENTA	PLAN DE CUENTAS (CONTABILIDAD)	DEBE	HABER
1122	CUENTAS POR COBRAR A CORTO		
11225021027002	PARTICIPACIONES FEDERALES		
N/P			
6		4,849,681.46	
7			4,849,681.46
		4,849,681.46	4,849,681.46

CUENTA	PLAN DE CUENTAS (CONTABILIDAD)	DEBE	HABER
1122	CUENTAS POR COBRAR A CORTO		
11226	CUENTAS POR COBRAR A ENTIDADES FEDERATIVAS Y MUNICIPIOS		
N/P			
8		427,000.00	
9			427,000.00
		427,000.00	427,000.00

CUENTA	PLAN DE CUENTAS (CONTABILIDAD)	DEBE	HABER
1123	DEUDORES DIVERSOS POR COBRAR A		
11239021027005	FONDO DE AHORRO		
N/P			
10		670,164.63	
		670,164.63	

CUENTA	PLAN DE CUENTAS (CONTABILIDAD)	DEBE	HABER
1123	DEUDORES DIVERSOS POR COBRAR A		
11239021027006	FONSOL		
N/P			
11		134,033.00	
		134,033.00	

CUENTA	PLAN DE CUENTAS (CONTABILIDAD)	DEBE	HABER
1123	DEUDORES DIVERSOS POR COBRAR A		
11239021027007	PRESTAMO PARA CONTINGENCIAS FINANCIERAS		
N/P			
12		427,000.00	
		427,000.00	

CUENTA	PLAN DE CUENTAS (CONTABILIDAD)	DEBE	HABER

POLIZA No. 45 TIPO: 9 DEL DIA 25 SEPTIEMBRE 2020

CUENTA	PLAN DE CUENTAS (CONTABILIDAD)	DEBE	HABER
1123	DEUDORES DIVERSOS POR COBRAR A		
11239021027010	DESCUENTOS POR CUENTA DE CAPACH (IMSS E ISR)		
N/P			
13		802,631.00	
		802,631.00	

CUENTA	PLAN DE CUENTAS (CONTABILIDAD)	DEBE	HABER
4211	PARTICIPACIONES		
42111008001001001001	FONDO GENERAL DE PARTICIPACIONES		
N/P			
14			4,667,817.71
			4,667,817.71

CUENTA	PLAN DE CUENTAS (CONTABILIDAD)	DEBE	HABER
4211	PARTICIPACIONES		
42111008001001001002	IMPUESTO SOBRE AUTOMOVILES NUEVOS		
N/P			
15			57,609.71
			57,609.71

CUENTA	PLAN DE CUENTAS (CONTABILIDAD)	DEBE	HABER
4211	PARTICIPACIONES		
42111008001001001003	IMPUESTO SOBRE TENENCIA O USO DE VEHICULOS		
N/P			
16			124,254.04
			124,254.04

CUENTA	PLAN DE CUENTAS (CONTABILIDAD)	DEBE	HABER
4211	PARTICIPACIONES		
42111008001002002	FONDO DE AHORRO PARA CONTINGENCIAS		
N/P			
17			670,164.63
			670,164.63

CUENTA	PLAN DE CUENTAS (CONTABILIDAD)	DEBE	HABER
4211	PARTICIPACIONES		
42111008001002003	FONDO DE SOLIDARIDAD		
N/P			
18			134,033.00
			134,033.00

CUENTA	PLAN DE CUENTAS (CONTABILIDAD)	DEBE	HABER
4211	PARTICIPACIONES		
42111008001002004	PRESTAMO P/CONTINGENCIAS FINANCIERAS		
N/P			
19			427,000.00
			427,000.00

CUENTA	PLAN DE CUENTAS (CONTABILIDAD)	DEBE	HABER
4211	PARTICIPACIONES		
42111008001002015	ISR POR CUENTA DE CAPACH		
N/P			
20			802,631.00
			802,631.00



H. AYUNTAMIENTO MUNICIPAL DE CHILPANCINGO, GRO.

SECRETARIA DE FINANZAS Y ADMINISTRACION

GASTO CORRIENTE



PÓLIZAS DE SEPTIEMBRE DE 2020

PÓLIZA No. 45 TIPO: 9 DEL DIA 25 SEPTIEMBRE 2020

FOLIO: 01720135547783

INFORMACION DEL CLIENTE

RAZON SOCIAL MUNICIPIO DE CHILPANCINGO DE LOS BRAVO
 RFC MCB850101L21
 CALLE ANDADOR 1ER CONGRESO DE ASN
 COLONIA COL. COL CHILPANCINGO DE LOS BRAVOS CENTRO
 C.P. 39000 GUERRERO

DATOS GENERALES:

DENOMINACION CUENTA: -
 LUGAR Y FECHA DE EMISION: CIUDAD DE MEXICO 2020-10-02T11:54:41
 SUCURSAL ORIGEN 0172 TSF CORPORATIVO EKT

RESUMEN

SALDO INICIAL DEL PERIODO	165,686.35	SALDO PROMEDIO	2,600,243.33
DEPOSITOS/ABONOS (+)	30,833,892.78	TASA BRUTA	0.2195%
INTERESES DEVENGADOS EN EL PERIODO	475.64	DIAS TRANSCURRIDOS	30
RETIROS/CARGOS (-)	30,812,604.05	ISR RETENIDO	0.00
COMISIONES COBRADAS (-)	0.00	TOTAL DE IMPUESTOS RETENIDOS	0.00
VA SOBRE COMISIONES COBRADAS	0.00		
SALDO FINAL	186,975.08		

SALDO INICIAL: 165,686.35

GAT Nominal:	0.00	antes de impuestos
GAT Real:	0.00	antes de impuestos
Tasa de interés:	0.00	
Comisiones cobradas:	0.00	

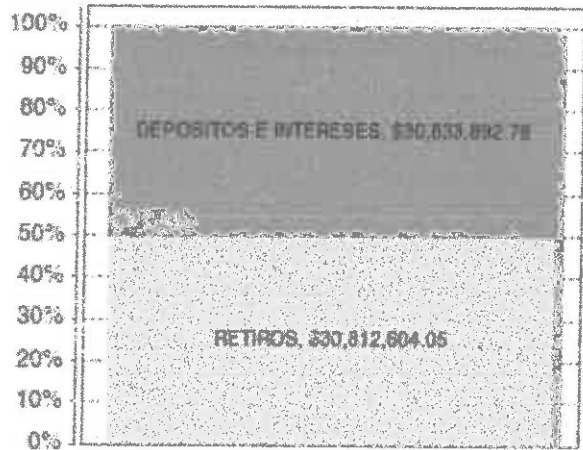

SALDO FINAL: 186,975.08

DETALLE DE MOVIMIENTOS REALIZADOS

PAG. 1

FECHA	No MOVIMIENTO	CONCEPTO	CARGO	ABONO	SALDO
2020/09/01		SALDO INICIAL DEL PERIODO			165,686.35
2020/09/01	209	ABONO LIQUIDACION INTERESES		625.95	166,312.30
2020/09/01	210	TRANSFERENCIA SPEI A SU FAVOR EMISOR: SANTANDER CUENTA: 014260655079098936 NOM ORIGI: MUNICIPIO DE CHILPANCINGO DE LOS BRAVO RASTREO: 2020090140014 BET0000457016470 REF: 5701647 CONCEPTO: PRESTAMO DE SP A GC PAG JVM RETENCIO		958,000.00	1,124,312.30
2020/09/01	211	ORDEN DE TRANSFERENCIA SPEI RECEPTOR: SCOTIABANK	1,500.00		1,122,812.30

DETALLE DE MOVIMIENTOS REALIZADOS

FECHA	No MOVIMIENTO	CONCEPTO	CARGO	ABONO	SALDO
		M.N. No: 0000040			
2020/09/25	302	TRANSFERENCIA SPEI A SU FAVOR EMISOR: INVEX CUENTA: 059180000835400018 NOM ORIGI: BANCO INVEX, S.A. FIDUCIARIO POR CT RASTREO: 20200925400550000541 REF: 0000573 CONCEPTO: PAGO AL MUNICIPIO CHILPANCINGO DE L		4,667,817.71	5,403,233.56
2020/09/25	303	ORDEN DE TRANSFERENCIA SPEI RECEPTOR: SCOTIABANK NOM BENEF: SERVICIOS PATRIMONIALES JVM SA DE CV DATO NO VERIFICADO POR ESTA INSTITUCION. RASTREO: 200925012133563891I REF: 0250920 CONCEPTO: PAG RETENCIONES JVM SEG VIDA	1,500.00		5,401,733.56
2020/09/25	304	ORDEN DE TRANSFERENCIA SPEI RECEPTOR: SCOTIABANK NOM BENEF: SERVICIOS PATRIMONIALES JVM SA DE CV DATO NO VERIFICADO POR ESTA INSTITUCION. RASTREO: 200925012133571344I REF: 0250920 CONCEPTO: PAG RETENCIONES JVM CRED FINANCI	213,864.75		5,187,868.81
2020/09/25	305	ORDEN DE TRANSFERENCIA SPEI RECEPTOR: SANTANDER NOM BENEF: MPIO CHILPO FORTAMUN 2020 SANTANDER DATO NO VERIFICADO POR ESTA INSTITUCION. RASTREO: 200925012133603102I REF: 0250920 CONCEPTO: REINTEGRO PRESTAMO A FORTAMUN DE GC	300,000.00		4,887,868.81
2020/09/25	306	TRANSFERENCIA SPEI A SU FAVOR EMISOR: SANTANDER CUENTA: 014260655059743887 NOM ORIGI: SECRETARIA DE FINANZAS Y ADMINISTRACION RASTREO: 2020092540014 BET0000476736940 REF: 7673694 CONCEPTO: ISAN CHILPANCINGO DE LOS BRAVO		57,609.71	4,945,478.52
2020/09/25	307	ORDEN DE TRANSFERENCIA SPEI RECEPTOR: SANTANDER NOM BENEF: MPIO CHILPO FORTAMUN 2020 SANTANDER DATO NO VERIFICADO POR ESTA INSTITUCION. RASTREO: 200925012133984005I REF: 0250920 CONCEPTO: REINTEGRO PRESTAMO A FORTAMUN DE GC	100,000.00		4,845,478.52
2020/09/25	308	TRANSFERENCIA SPEI A SU FAVOR EMISOR: SANTANDER CUENTA: 014260655059743887 NOM ORIGI: SECRETARIA DE FINANZAS Y ADMINISTRACION RASTREO: 2020092540014 BET0000476736990 REF: 7673699 CONCEPTO: TENENCIA DE CHILPANCINGO DE LOS BRAV		124,254.04	4,969,728.56
2020/09/29	309	TRANSFERENCIA SPEI A SU FAVOR		23,439.65	4,993,168.21

RFC emisor: MCB850101L21
Nombre emisor: MUNICIPIO DE CHILPANCINGO DE LOS BRAVO
Folio: 0478
RFC receptor: SFA830301521
Nombre receptor: SECRETARÍA DE FINANZAS Y ADMINISTRACIÓN DEL ESTADO DE GUERRERO.
Uso CFDI: Por definir

Folio fiscal: BF0EB695-3E15-4712-AF1D-848AB8466858
No. de serie del CSD: 00001000000412357002
Serie: B
Código postal, fecha y hora de emisión: 39000 2020-09-30 11:33:48
Efecto de comprobante: Ingreso
Régimen fiscal: Personas Morales con Fines no Lucrativos

Conceptos

Clave del producto y/o servicio	No. identificación	Cantidad	Clave de unidad	Unidad	Valor unitario	Importe	Descuento	No. de pedimento	No. de cuenta predial
01010101		1	MON	MES	4667817.71	4667817.71			
Descripción	PARTICIPACIONES FEDERALES A MUNICIPIOS (FONDO GENERAL), CORRES PONDIENTES AL DIA 25 DE SEPTIEMBRE DE 2020.								

Moneda: Peso Mexicano
Forma de pago: Transferencia electrónica de fondos (incluye SPEI)
Método de pago: Pago en una sola exhibición
Condiciones de pago: CONTADO

Subtotal Total

\$ 4,667,817.71
\$ 4,667,817.71

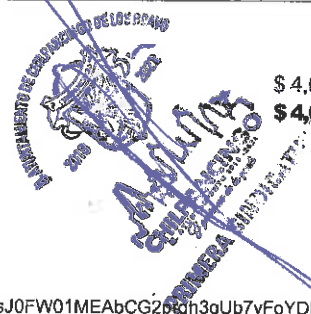

Sello digital del CFDI:

QNKUMCYTtrycEi8Co8OKcuSYgVDi+SYSQ9Llarg9N1mwuLzEqz1I13PpmmPB48DIYZQo18eFwC6gLRiPO6WDoy/eyMCYafGR4xA0DsJ0FW01MEAbCG2prqh3gUb7yFoYDEK1LCInbAFZkcRQA42bWqgWxCENIj6CqR23HAYiUKT1WVwKAMPSwyNmScuHyqWmmjQBADuAO2adLCjUFcnY12Ixa33CoCFzeZNLw3x9hH/olQr9ak0AEzxWiqex4VeHLJzvM45d2xUZarzbPKB7mq7mqtEDwwN5KghfSu5Zcztlmgxibu2ZcLi+xdH7qan9ztq5KvIKL6p/6BeFiY7IcN8Ko7A==

Sello digital del SAT:

S5fLu8hSmEtVhMIZyPPcquETIZRSJC0SwVO6s0l1MILGCKVwhRR+YAVv9C/aLGr1S7Ap4n7kj3o9Gst5NW5NP0CjLezPjk7A94bZk9V1hmZjbWYGwNL3Nso1rQ+gE0edZCzn4pY3z87LVq/zC+Zcg30WUYOvjBs/p7qXhbEr31ZhgvsIf5ei95IxtqNaa5NivCgdsTMUk5GzO7Ke7vsBGZQb1VnQcwAdcnlzYR9TnSR9h/qSqHNg0KAOcQBw2qRi+tTaClyDDLazH2nNhDD1LU4HB9nz0ghq/7OillPQbqTqMgeAoS9YMzjU98gMxSniQamF8y7fkXl/jsl/p87Vw==

Cadena Original del complemento de certificación digital del SAT:

||1.1|BF0EB695-3E15-4712-AF1D-848AB8466858|2020-09-30T18:22:09|SAT970701NN3|QNKUMCYTtrycEi8Co8OKcuSYgVDi+SYSQ9Llarg9N1mwuLzEqz1I13PpmmPB48DIYZQo18eFwC6gLRiPO6WDoy/eyMCYafGR4xA0DsJ0FW01MEAbCG2prqh3gUb7yFoYDEK1LCInbAFZkcRQA42bWqgWxCENIj6CqR23HAYiUKT1WVwKAMPSwyNmScuHyqWmmjQBADuAO2adLCjUFcnY12Ixa33CoCFzeZNLw3x9hH/olQr9ak0AEzxWiqex4VeHLJzvM45d2xUZarzbPKB7mq7mqtEDwwN5KghfSu5Zcztlmgxibu2ZcLi+xdH7qan9ztq5KvIKL6p/6BeFiY7IcN8Ko7A==|00001000000504465028||

RFC del proveedor de certificación: SAT970701NN3 **Fecha y hora de certificación:** 2020-09-30 18:22:09

No. de serie del certificado SAT 00001000000504465028



[⌂ \(http://www.gob.mx/\)](http://www.gob.mx/) Inicio

Verificación de comprobantes fiscales digitales por internet

A través de esta opción, usted podrá verificar si el comprobante fue certificado por el SAT

Folio fiscal*:

RFC emisor*:

RFC receptor*:



Proporcione los dígitos de la imagen*:

Verificar CFDI

* Datos obligatorios

RFC del emisor	Nombre o razón social del emisor	RFC del receptor	Nombre o razón social del receptor
MCB850101L21	MUNICIPIO DE CHILPANCINGO DE LOS BRAVO	SFA830301521	SECRETARÍA DE FINANZAS Y ADMINISTRACIÓN DEL ESTADO DE GUERRERO.
Folio fiscal	Fecha de expedición	Fecha certificación SAT	PAC que certificó
BF0EB695-3E15-4712-AF1D-848AB8466858	2020-09-30T11:33:48	2020-09-30T18:22:09	SAT970701NN3
Total del CFDI	Efecto del comprobante	Estado CFDI	Estatus de cancelación
\$4,667,817.71	Ingreso	Vigente	Cancelable con aceptación

Imprimir

Enlaces

- [Declaración de Accesibilidad \(https://www.gob.mx/accesibilidad\)](https://www.gob.mx/accesibilidad)
- [Política de privacidad \(https://www.gob.mx/privacidad\)](https://www.gob.mx/privacidad)
- [Términos y Condiciones \(https://www.gob.mx/terminos\)](https://www.gob.mx/terminos)
- [Marco Jurídico \(http://www.ordenjuridico.gob.mx\)](http://www.ordenjuridico.gob.mx)
- [Portal de Obligaciones de Transparencia \(http://portaltransparencia.gob.mx\)](http://portaltransparencia.gob.mx)
- [Sistema Infomex \(https://www.infomex.org.mx/gobiernofederal/home.action\)](https://www.infomex.org.mx/gobiernofederal/home.action)
- [INAI \(http://inicio.ifai.org.mx/SitePages/ifai.aspx\)](http://inicio.ifai.org.mx/SitePages/ifai.aspx)
- [Mapa de sitio \(https://www.gob.mx/sitemap\)](https://www.gob.mx/sitemap)

¿Qué es gob.mx?

Es el portal único de trámites, información y participación ciudadana. [Leer más \(https://www.gob.mx/que-es-gobmx\)](https://www.gob.mx/que-es-gobmx)

- [English \(https://www.gob.mx/en/index\)](https://www.gob.mx/en/index)
- [Temas \(https://www.gob.mx/temas\)](https://www.gob.mx/temas)
- [Reformas \(http://reformas.gob.mx\)](http://reformas.gob.mx)

Contacto

Mesa de ayuda: dudas e información
gobmx@funcionpublica.gob.mx

[Denuncia contra servidores públicos \(https://www.gob.mx/tramites/ficha/presentacion-de-quejas-y-denuncias-en-la-sfp/SFP54\)](https://www.gob.mx/tramites/ficha/presentacion-de-quejas-y-denuncias-en-la-sfp/SFP54)

Mantente informado. Suscríbete.



Síguenos en

[\(https://www.facebook.com/gobmx\)](https://www.facebook.com/gobmx) [\(https://twitter.com/gobmx\)](https://twitter.com/gobmx)

RFC emisor: MCB850101L21
Nombre emisor: MUNICIPIO DE CHILPANCINGO DE LOS BRAVO
Folio: 0472
RFC receptor: SFA830301521
Nombre receptor: SECRETARÍA DE FINANZAS Y ADMINISTRACIÓN DEL ESTADO DE GUERRERO.
Uso CFDI: Por definir

Folio fiscal: E3024E7F-3183-4BE4-9666-E8CB3B5306E3
No. de serie del CSD: 00001000000412357002
Serie: B
Código postal, fecha y hora de emisión: 39000 2020-09-30 11:12:24
Efecto de comprobantes: Ingreso
Régimen fiscal: Personas Morales con Fines no Lucrativos

Conceptos

Clave del producto y/o servicio	No. identificación	Cantidad	Clave de unidad	Unidad	Valor unitario	Importe	Descuento	No. de pedimento	No. de cuenta predial
01010101		1	MON	MES	57609.71	57609.71			
Descripción	PARTICIPACIONES FEDERALES A MUNICIPIOS (FONDO COMUN "I.S.A N."), CORRESPONDIENTES AL DIA 25 DE SEPTIEMBRE DE 2020.								

Moneda: Peso Mexicano
Forma de pago: Transferencia electrónica de fondos (incluye SPEI)
Método de pago: Pago en una sola exhibición
Condiciones de pago: CONTADO

Subtotal \$ 57,609.71
Total \$ 57,609.71



Sello digital del CFDI:

HhBZNIKE3iIYWyvCx31L3hbx1yuqQvVOyEMeJs4984e6y50RLCv6ZeH3LtodNx3BPMPkDyp7Alk/38Z4hMmPZE7mtxDfshNLvSbr/9DuJo3Cz+NOIgt4qsDrYglu5rIDEIEI8zXu+IddD3Z0awk5/wx/Cg8BiU6Z6cpWvb76NScSH7ITAdKE5U7p+KWR5jInDECz+nkErq6oWO/oj6dhBrRdh5NWEw5VN7OKIGQOeNWHIHj24+j2FY1W8s1oefiyJ1p4n5gP76+MuCgafJeHtJPC4+u2OgLU/VQ5RAroxV420AACvf3ALEfJpcpAX/2PMK0bYCnT/2GJtSpQhIA==

Sello digital del SAT:

oQ5T6jICQxPIKE2Lile24838tP+EKXfi3rgl6FQVEBPWktsJ+hz41KamC8qYVSbgnQX1Evk81yYyUDw6J5BcUCRc3a8VDy15NJPv!MgqvCNcBUa+8lrZOMsi0m+ooEjhZDV!brffUhfaiP0PLhL/t4Nq3oacaxS2KFeW6v5fCfz+aVlq10BivYLl/FCHrOhSY0qf42UGLRgC7tsDDNZRpZhr2RQjLk3inWAWDIJ/1f9OHx0Bu5Q84zvmc3yijx5M6qXg2DlCghvMm7CAo05drenKF+zGB1VvJjT9c1/DITursBZC1CUQMO4/ZqG/4v6vdLrKXD3XRazr+UOA9g==

Cadena Original del complemento de certificación digital del SAT:

||1.1|E3024E7F-3183-4BE4-9666-E8CB3B5306E3|2020-09-30T18:16:24|SAT970701NN3|HhBZNIKE3iIYWyvCx31L3hbx1yuqQvVOyEMeJs4984e6y50FLCv6ZeH3LtodNx3BPMPkDyp7Alk/38Z4hMmPZE7mtxDfshNLvSbr/9DuJo3Cz+NOIgt4qsDrYglu5rIDEIEI8zXu+IddD3Z0awk5/wx/Cg8BiU6Z6cpWvb76lScSH7ITAdKE5U7p+KWR5jInDECz+nkErq6oWO/oj6dhBrRdh5NWEw5VN7OKIGQOeNWHIHj24+j2FY1W8s1oefiyJ1p4n5gP76+MuCgafJeHtJPC4+u2OgLU/VQ5RAroxV420AACvf3ALEfJpcpAX/2PMK0bYCnT/2GJtSpQhIA=||00001000000504465028||

RFC del proveedor de certificación: SAT970701NN3 **Fecha y hora de certificación:** 2020-09-30 18:16:24
No. de serie del certificado SAT 00001000000504465028

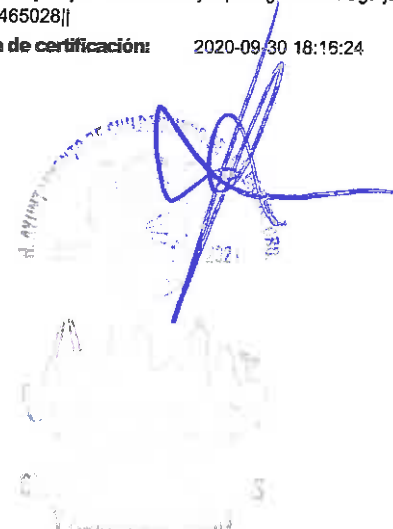

[⌂ \(http://www.gob.mx/\)](http://www.gob.mx/) Inicio

Verificación de comprobantes fiscales digitales por internet

A través de esta opción, usted podrá verificar si el comprobante fue certificado por el SAT

Folio fiscal*:

RFC emisor*:

RFC receptor*:



Proporcione los dígitos de la imagen*:

Verificar CFDI

* Datos obligatorios

RFC del emisor	Nombre o razón social del emisor	RFC del receptor	Nombre o razón social del receptor
MCB850101L21	MUNICIPIO DE CHILPANCINGO DE LOS BRAVO	SFA830301521	SECRETARÍA DE FINANZAS Y ADMINISTRACIÓN DEL ESTADO DE GUERRERO.
Folio fiscal	Fecha de expedición	Fecha certificación SAT	PAC que certificó
E3024E7F-3183-4BE4-9666-E8CB3B5306E3	2020-09-30T11:12:24	2020-09-30T18:16:24	SAT970701NN3
Total del CFDI	Efecto del comprobante	Estado CFDI	Estatus de cancelación
\$57,609.71	Ingreso	Vigente	Cancelable con aceptación

Imprimir

Enlaces

- [Declaración de Accesibilidad \(https://www.gob.mx/accesibilidad\)](https://www.gob.mx/accesibilidad)
- [Política de privacidad \(https://www.gob.mx/privacidad\)](https://www.gob.mx/privacidad)
- [Términos y Condiciones \(https://www.gob.mx/terminos\)](https://www.gob.mx/terminos)
- [Marco Jurídico \(http://www.ordenjuridico.gob.mx\)](http://www.ordenjuridico.gob.mx)
- [Portal de Obligaciones de Transparencia \(http://portaltransparencia.gob.mx\)](http://portaltransparencia.gob.mx)
- [Sistema Infomex \(https://www.infomex.org.mx/gobiernofederal/home.action\)](https://www.infomex.org.mx/gobiernofederal/home.action)
- [INAI \(http://inicio.ifai.org.mx/SitePages/ifai.aspx\)](http://inicio.ifai.org.mx/SitePages/ifai.aspx)
- [Mapa de sitio \(https://www.gob.mx/sitemap\)](https://www.gob.mx/sitemap)

¿Qué es gob.mx?

Es el portal único de trámites, información y participación ciudadana. [Leer más \(https://www.gob.mx/que-es-gobmx\)](https://www.gob.mx/que-es-gobmx)

- [English \(https://www.gob.mx/en/index\)](https://www.gob.mx/en/index)
- [Temas \(https://www.gob.mx/temas\)](https://www.gob.mx/temas)
- [Reformas \(http://reformas.gob.mx\)](http://reformas.gob.mx)

Contacto

Mesa de ayuda: dudas e información
gobmx@funcionpublica.gob.mx

[Denuncia contra servidores públicos \(https://www.gob.mx/tramites/ficha/presentacion-de-quejas-y-denuncias-en-la-sfp/SFP54\)](https://www.gob.mx/tramites/ficha/presentacion-de-quejas-y-denuncias-en-la-sfp/SFP54)

Mantente informado. Suscríbete.

usuario@ejemplo.com



Síguenos en

[\(https://www.facebook.com/gobmx\)](https://www.facebook.com/gobmx) [\(https://twitter.com/gobmx\)](https://twitter.com/gobmx)

RFC emisor: MCB850101L21
Nombre emisor: MUNICIPIO DE CHILPANCINGO DE LOS BRAVO
Folio: 0473
RFC receptor: SFA830301521
Nombre receptor: SECRETARÍA DE FINANZAS Y ADMINISTRACIÓN DEL ESTADO DE GUERRERO.
Uso CFDI: Por definir

Folio fiscal: 5297D7BF-9277-45F8-8321-335BEDBC232F
No. de serie del CSD: 00001000000412357002
Serie: B
Código postal, fecha y hora de emisión: 39000 2020-09-30 11:21:21
Efecto de comprobante: Ingreso
Régimen fiscal: Personas Morales con Fines no Lucrativos

Conceptos

Clave del producto y/o servicio	No. identificación	Cantidad	Clave de unidad	Unidad	Valor unitario	Importe	Descuento	No. de pedimento	No. de cuenta predial
01010101		1	MON	MES	124254.04	124254.04			
Descripción	PARTICIPACIONES FEDERALES A MUNICIPIOS (FONDO COMUN "TENENCIA"), CORRESPONDIENTES AL DIA 25 DE SEPTIEMBRE DE 2020.								

Moneda: Peso Mexicano
Forma de pago: Transferencia electrónica de fondos (incluye SPEI)
Método de pago: Pago en una sola exhibición
Condiciones de pago: CONTADO

Subtotal Total \$ 124,254.04
Total \$ 124,254.04

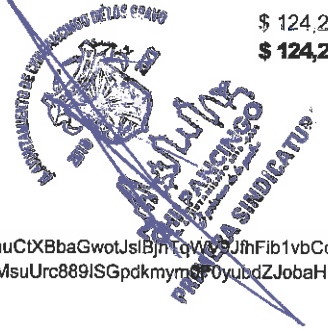

Sello digital del CFDI:

FgljTtk2ldnpG6H0AOg72vm77Y8kr8pyxvuwGW1vHgE2FoylRgBuv7crqY+Q5h92FIOcwVmTL88mXkHkufMwUuXcfQhBdLtaJcz6qSDIs77muCtXBbaGwotJslBjnTqWV9JfhFib1vbCdbgMPIDIPmxhroGOTPh1ILIZvngi5mY2VYID8dD76zq3LQJLLA0CnE85FfxJ1XJEvv+Y2hJVuSTqlAhYIOQp042pvq39zVgKF0G783p4CxtmMnksYkMsuUrc889ISGpdkmym0F0yubdZJobaHFyNqF/TI9hFRTIg/AwCpP3u4N6dFPd2y2YXtZZZ80j0sUqXwPfpYh/Rw==

Sello digital del SAT:

nVtXwdUFQuhC16VqPrgFHR8aw3hDwb933bTkac61KHv7tr9sppAsbvKyCxdJryJwJDXhVdnd7AgO7LoCj/vP6W8zY4XGJPFLz5qxVONhc5HM8IQbrvtSj0OHZ+Bh6n5xAbL4VfkjdEKV8utbydompSNng+QGyGup+7uUbikLiHsnliS15D9YHK/2K5yMXbEcPW9IKFTQS6pl0zr8XGwOy5QBRLLeZptnqk/eG3MZLDzSfK77R752tU+Yrm2BLS8BFTJK6WBgfk0D0XrCRR9riJN3K9IagMKLKnCdPLsby5BBuxXv51OtrWvnqD4IPvQfcBLs0KOHaHUrGnsNFqA==

Cadena Original del complemento de certificación digital del SAT:

||1.1|5297D7BF-9277-45F8-8321-335BEDBC232F|2020-09-30T18:17:12|SAT970701NN3|FgljTtk2ldnpG6H0AOg72vm77Y8kr8pyxvuwGW1vHgE2FoylRt bUv7crqY+Q5h92FIOcwVmTL88mXkHkufMwUuXcfQhBdLtaJcz6qSDIs77muCtXBbaGwotJslBjnTqWV9JfhFib1vbCdbgMPIDIPmxhroGOTPh1ILIZvngi5 Y2VYID8dD76zq3LQJLLA0CnE85FfxJ1XJEvv+Y2hJVuSTqlAhYIOQp042pvq39zVgKF0G783p4CxtmMnksYkMsuUrc889ISGpdkmym0F0yubdZJobaHFy qF/TI9hFRTIg/AwCpP3u4N6dFPd2y2YXtZZZ80j0sUqXwPfpYh/Rw==|00001000000504465028||

RFC del proveedor de certificación: SAT970701NN3 **Fecha y hora de certificación:** 2020-09-30 18:17:12
No. de serie del certificado SAT 00001000000504465028



 (<http://www.gob.mx/>) Inicio

Verificación de comprobantes fiscales digitales por internet

A través de esta opción, usted podrá verificar si el comprobante fue certificado por el SAT

Folio fiscal*:

RFC emisor*:

RFC receptor*:



Proporcione los dígitos de la imagen*:

Verificar CFDI

* Datos obligatorios

RFC del emisor	Nombre o razón social del emisor	RFC del receptor	Nombre o razón social del receptor
MCB850101L21	MUNICIPIO DE CHILPANCINGO DE LOS BRAVO	SFA830301521	SECRETARÍA DE FINANZAS Y ADMINISTRACIÓN DEL ESTADO DE GUERRERO.
Folio fiscal	Fecha de expedición	Fecha certificación SAT	PAC que certificó
5297D7BF-9277-45F8-8321-335BEDBC232F	2020-09-30T11:21:21	2020-09-30T18:17:12	SAT970701NN3
Total del CFDI	Efecto del comprobante	Estado CFDI	Estatus de cancelación
\$124,254.04	Ingreso	Vigente	Cancelable con aceptación

Imprimir

Enlaces

- [Declaración de Accesibilidad \(https://www.gob.mx/accesibilidad\)](https://www.gob.mx/accesibilidad)
- [Política de privacidad \(https://www.gob.mx/privacidad\)](https://www.gob.mx/privacidad)
- [Términos y Condiciones \(https://www.gob.mx/terminos\)](https://www.gob.mx/terminos)
- [Marco Jurídico \(http://www.ordenjuridico.gob.mx\)](http://www.ordenjuridico.gob.mx)
- [Portal de Obligaciones de Transparencia \(http://portaltransparencia.gob.mx\)](http://portaltransparencia.gob.mx)
- [Sistema Infomex \(https://www.infomex.org.mx/gobiernofederal/home.action\)](https://www.infomex.org.mx/gobiernofederal/home.action)
- [INAI \(http://inicio.ifai.org.mx/SitePages/ifai.aspx\)](http://inicio.ifai.org.mx/SitePages/ifai.aspx)
- [Mapa de sitio \(https://www.gob.mx/sitemap\)](https://www.gob.mx/sitemap)

¿Qué es gob.mx?

Es el portal único de trámites, información y participación ciudadana. [Leer más \(https://www.gob.mx/que-es-gobmx\)](https://www.gob.mx/que-es-gobmx)

- [English \(https://www.gob.mx/en/index\)](https://www.gob.mx/en/index)
- [Temas \(https://www.gob.mx/temas\)](https://www.gob.mx/temas)
- [Reformas \(http://reformas.gob.mx\)](http://reformas.gob.mx)

Contacto

Mesa de ayuda: dudas e información
gobmx@funcionpublica.gob.mx

[Denuncia contra servidores públicos \(https://www.gob.mx/tramites/ficha/presentacion-de-quejas-y-denuncias-en-la-sfp/SFP54\)](https://www.gob.mx/tramites/ficha/presentacion-de-quejas-y-denuncias-en-la-sfp/SFP54)

Mantente informado. Suscríbete.

usuario@ejemplo.com



Síguenos en

[\(https://www.facebook.com/gobmx\)](https://www.facebook.com/gobmx) [\(https://twitter.com/gobmx\)](https://twitter.com/gobmx)

RFC emisor: MCB850101L21
Nombre emisor: MUNICIPIO DE CHILPANCINGO DE LOS BRAVO
Folio: 0477
RFC receptor: SFA830301521
Nombre receptor: SECRETARÍA DE FINANZAS Y ADMINISTRACIÓN DEL ESTADO DE GUERRERO.
Uso CFDI: Por definir

Folio fiscal: 502E6447-4F58-4894-BFEA-16E002CF2A5F
No. de serie del CSD: 00001000000412357002
Serie: B
Código postal, fecha y hora de emisión: 39000 2020-09-30 11:31:37
Efecto de comprobante: Ingreso
Régimen fiscal: Personas Morales con Fines no Lucrativos

Conceptos

Clave del producto y/o servicio	No. identificación	Cantidad	Clave de unidad	Unidad	Valor unitario	Importe	Descuento	No. de pedimento	No. de cuenta predial
01010101		1	MON	MES	670164.63	670164.63			
Descripción:	PARTICIPACIONES FEDERALES A MUNICIPIOS (FONDO GENERAL), CORRES PONDIENTES AL DIA 25 DE SEPTIEMBRE DE 2020.								

Moneda: Peso Mexicano
Forma de pago: Transferencia electrónica de fondos (incluye SPEI)
Método de pago: Pago en una sola exhibición
Condiciones de pago: CONTADO

Subtotal \$ 670,164.63
Total \$ 670,164.63



Sello digital del CFDI:

erWmMRd5IKVaKnX0NYI2xU0vNcCaGaxSEsXXRFAQSYzSjYwc1i3FrSDB8K71sJrFAWcq79kuceuy4Vu8CJyu8jveA98huHSujhsCVp3u7baerZjtvVE5KvdFJY7a3E16dUKpl/GsdBr4e56VL\uyBRABjvm+udHhDMXXopVIIFzR1Ds7NBNRSytUBUcvDqCsWeSHyiQgnBL59DggcHxykgw3/QF/QpL/8FdGjIWSgy+vD6oJKMoZpnANoUR7ps5DKSPrt90SY92LJLYDPkVGFstWfX6bFV3w6V8CgEblYvLR8+KGps/v3ZZEEOmZKBo1xTvk7tSFzaviGydtGS8YA==

Sello digital del SAT:

Lwib22KBaa8MBpHm+GVHX74Zb21U8YyisVerrevFCn2b18NAaHgO9btH+3RqcfUfluk7zRVE+nfOpovPre6d9UXYpw8Qjt4612JA6y+9a/R/R2qC+TbGUVafryjsIKFAnVFiM5dAPv6p79Y9tcrnC2E5Xf3ZeZC1UsS6O1mN6WLZZViyKSMNOQI8sVjI8YZ6vGLhYBEJ59laTILcv39oJfqpVgYVr+OHBZjpoi5tipZc2juJuQkJo4L9xOQI6Y6cw4NWq8pbQKEfxDdN9mpV4JOHL24iKivHkbJDaociAcu1MFB91F2D5LxVgBaE3chJZoiYLaiSrzdRd6vZk9dg==

Cadena Original del complemento de certificación digital del SAT:

||[1.1|502E6447-4F58-4894-BFEA-16E002CF2A5F|2020-09-30T18:21:15|SAT970701NN3|erWmMRd5IKVaKnX0NYI2xU0vNcCaGaxSEsXXRFAQSYzSjYwc1i3FrSDB8K71sJrFAWcq79kuceuy4Vu8CJyu8jveA98huHSujhsCVp3u7baerZjtvVE5KvdFJY7a3E16dUKpl/GsdBr4e56VLVuyBRABjvm+udHhDMXXopVIIFzR1Ds7NBNRSytUBUcvDqCsWeSHyiQgnBL59DggcHxykgw3/QF/QpL/8FdGjIWSgy+vD6oJKMoZpnANoUR7ps5DKSPrt90SY92LJLYDPkVGFstWfX6bFV3w6V8CgEblYvLR8+KGps/v3ZZEEOmZKBo1xTvk7tSFzaviGydtGS8YA==|00001000000504465028||

RFC del proveedor de certificación: SAT970701NN3 **Fecha y hora de certificación:** 2020-09-30 18:21:15
No. de serie del certificado SAT 00001000000504465028

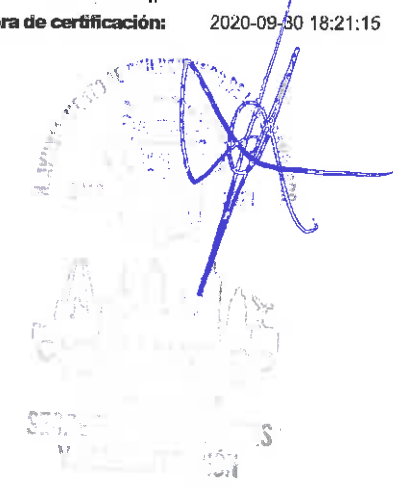

 (<http://www.gob.mx/>) Inicio

Verificación de comprobantes fiscales digitales por internet

A través de esta opción, usted podrá verificar si el comprobante fue certificado por el SAT

Folio fiscal*:

RFC emisor*:

RFC receptor*:



Proporcione los dígitos de la imagen*:

Verificar CFDI

* Datos obligatorios

RFC del emisor	Nombre o razón social del emisor	RFC del receptor	Nombre o razón social del receptor
MCB850101L21	MUNICIPIO DE CHILPANCINGO DE LOS BRAVO	SFA830301521	SECRETARÍA DE FINANZAS Y ADMINISTRACIÓN DEL ESTADO DE GUERRERO.
Folio fiscal	Fecha de expedición	Fecha certificación SAT	PAC que certificó
502E6447-4F58-4894-BFEA-16E002CF2A5F	2020-09-30T11:31:37	2020-09-30T18:21:15	SAT970701NN3
Total del CFDI	Efecto del comprobante	Estado CFDI	Estatus de cancelación
\$670,164.63	Ingreso	Vigente	Cancelable con aceptación

Imprimir

Enlaces

- [Declaración de Accesibilidad \(https://www.gob.mx/accesibilidad\)](https://www.gob.mx/accesibilidad)
- [Política de privacidad \(https://www.gob.mx/privacidad\)](https://www.gob.mx/privacidad)
- [Términos y Condiciones \(https://www.gob.mx/terminos\)](https://www.gob.mx/terminos)
- [Marco Jurídico \(http://www.ordenjuridico.gob.mx\)](http://www.ordenjuridico.gob.mx)
- [Portal de Obligaciones de Transparencia \(http://portaltransparencia.gob.mx\)](http://portaltransparencia.gob.mx)
- [Sistema Infomex \(https://www.infomex.org.mx/gobiernofederal/home.action\)](https://www.infomex.org.mx/gobiernofederal/home.action)
- [INAI \(http://inicio.ifai.org.mx/SitePages/ifai.aspx\)](http://inicio.ifai.org.mx/SitePages/ifai.aspx)
- [Mapa de sitio \(https://www.gob.mx/sitemap\)](https://www.gob.mx/sitemap)

¿Qué es gob.mx?

Es el portal único de trámites, información y participación ciudadana. [Leer más \(https://www.gob.mx/que-es-gobmx\)](https://www.gob.mx/que-es-gobmx)

- [English \(https://www.gob.mx/en/index\)](https://www.gob.mx/en/index)
- [Temas \(https://www.gob.mx/temas\)](https://www.gob.mx/temas)
- [Reformas \(http://reformas.gob.mx\)](http://reformas.gob.mx)

Contacto

Mesa de ayuda: dudas e información
gobmx@funcionpublica.gob.mx

[Denuncia contra servidores públicos \(https://www.gob.mx/tramites/ficha/presentacion-de-quejas-y-denuncias-en-la-sfp/SFP54\)](https://www.gob.mx/tramites/ficha/presentacion-de-quejas-y-denuncias-en-la-sfp/SFP54)

Mantente informado. Suscríbete.



Síguenos en

[\(https://www.facebook.com/gobmx\)](https://www.facebook.com/gobmx) [\(https://twitter.com/gobmx\)](https://twitter.com/gobmx)

RFC emisor: MCB850101L21
Nombre emisor: MUNICIPIO DE CHILPANCINGO DE LOS BRAVO
Folio: 0475
RFC receptor: SFA830301521
Nombre receptor: SECRETARÍA DE FINANZAS Y ADMINISTRACIÓN DEL ESTADO DE GUERRERO.
Uso CFDI: Por definir

Folio fiscal: 0F7751ED-81B4-4D67-8B37-BD84BD3EEF71
No. de serie del CSD: 00001000000412357002
Serie: B
Código postal, fecha y hora de emisión: 39000 2020-09-30 11:27:54
Efecto de comprobante: Ingreso
Régimen fiscal: Personas Morales con Fines no Lucrativos

Conceptos

Clave del producto y/o servicio	No. identificación	Cantidad	Clave de unidad	Unidad	Valor unitario	Importe	Descuento	No. de pedimento	No. de cuenta predial
01010101		1	MON	MES	134033.00	134033.00			
Descripción	PARTICIPACIONES FEDERALES A MUNICIPIOS (FONDO GENERAL), CORRES PONDIENTES AL DIA 25 DE SEPTIEMBRE DE 2020.								

Moneda: Peso Mexicano
Forma de pago: Transferencia electrónica de fondos (incluye SPEI)
Método de pago: Pago en una sola exhibición
Condiciones de pago: CONTADO

Subtotal \$ 134,033.00
Total \$ 134,033.00

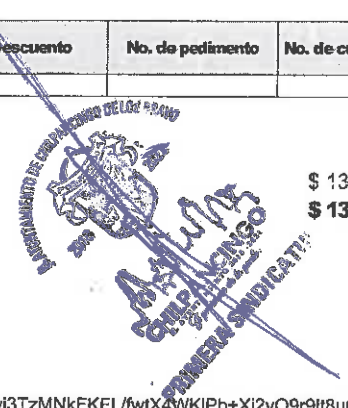

Sello digital del CFDI:

Ukqer+oFwkajhZGy6sD2KTckai7EsWXO37rAM1bd7Dk/eneaQ019tsTHTDI/zR8Mu79uSI+p9raD8v5fGwX36WZ2sYCxnEXAjupryBNswi3TzMNkFKFL/fwtX4WKIPb+Xj2vO9r9t8uQPgGwpApSb1MfH3ZkWIWbERc8SuNYZZ0331/Qi16bl+AiYIKpksTIIQ/Qctwm8K7YKGTx98eajSa6gkIEBGRgdMTP6y0Sc4+nuTK/cYMcsiH1q2OaY7I/ANEybknY/uv4PdOYqskSNejq7TFJkWLBFLoFr+tB4TZVNVpoEFchJbR2qjYnZOLV2PfmWjlqPYQz5ctHrCCw==

Sello digital del SAT:

Vw6h2PwmRYaADzeglwgPuxEH8lqbSlgYwiNxiucmBjvxB+Hbo2ZyNhMJTexiR2DezpMZmIEFT/FLvSKIDg92Kksncl5ffsxE9YjxqfpplbKUp2d11g3S/76kzeTl2mLQXOOnIrrbaf0Hs/qdOQeaI BbPHmRb60gpUv+WQgtyQ4ToGaXoiaYC7lcSFrDsuXFf8uwlJXeVrAnTG3t0bPkBcEVRY4Pji/3xyOIBaWoHrDojkOixstcfk8uyoy2qyYdadPh2Hd4mhFwpkkKmRHYI0NX3DA/Kxp36zpxKP8UcSIQ+66xE9DibWTel1oBdUlkkMUGctAc8wuypbvTPA8VcFQ==

Cadena Original del complemento de certificación digital del SAT:

||1.1|0F7751ED-81B4-4D67-8B37-BD84BD3EEF71|2020-09-30T18:19:41|SAT970701NN3|Ukqer+oFwkajhZGy6sD2KTckai7EsWXO37rAM1bd7Dk/eneaQ019tsTHTDI/zR8Mu79uSI+p9raD8v5fGwX36WZ2sYCxnEXAjupryBNswi3TzMNkFKFL/fwtX4WKIPb+Xj2vO9r9t8uQPgGwpApSb1MfH3ZkWIWbERc8SuNYZZ0331/Qi16bl+AiYIKpksTIIQ/Qctwm8K7YKGTx98eajSa6gkIEBGRgdMTP6y0Sc4+nuTK/cYMcsiH1q2OaY7I/ANEybknY/uv4PdOYqskSNejq7TFJkWLBFLoFr+tB4TZVNVpoEFchJbR2qjYnZOLV2PfmWjlqPYQz5ctHrCCw==|00001000000504465028||

RFC del proveedor de certificación: SAT970701NN3 **Fecha y hora de certificación:** 2020-09-30 18:19:41
No. de serie del certificado SAT 00001000000504465028

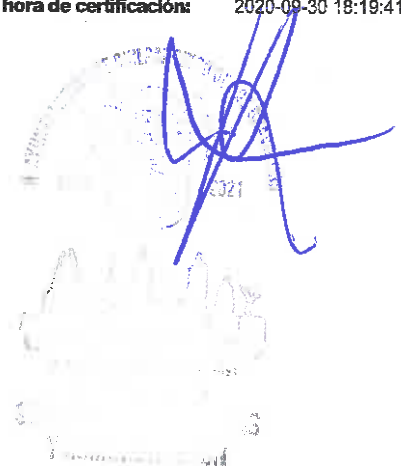

[⌂ \(http://www.gob.mx/\)](http://www.gob.mx/) Inicio

Verificación de comprobantes fiscales digitales por internet

A través de esta opción, usted podrá verificar si el comprobante fue certificado por el SAT

Folio fiscal*:

RFC emisor*:

RFC receptor*:



Proporcione los dígitos de la imagen*:

Verificar CFDI

* Datos obligatorios

RFC del emisor	Nombre o razón social del emisor	RFC del receptor	Nombre o razón social del receptor
MCB850101L21	MUNICIPIO DE CHILPANCINGO DE LOS BRAVO	SFA830301521	SECRETARÍA DE FINANZAS Y ADMINISTRACIÓN DEL ESTADO DE GUERRERO.
Folio fiscal	Fecha de expedición	Fecha certificación SAT	PAC que certificó
0F7751ED-81B4-4D67-8B37-BD84BD3EEF7D	2020-09-30T11:27:54	2020-09-30T18:19:41	SAT970701NN3
Total del CFDI	Efecto del comprobante	Estado CFDI	Estatus de cancelación
\$134,033.00	Ingreso	Vigente	Cancelable con aceptación

Imprimir

Enlaces

- [Declaración de Accesibilidad \(https://www.gob.mx/accesibilidad\)](https://www.gob.mx/accesibilidad)
- [Política de privacidad \(https://www.gob.mx/privacidad\)](https://www.gob.mx/privacidad)
- [Términos y Condiciones \(https://www.gob.mx/terminos\)](https://www.gob.mx/terminos)
- [Marco Jurídico \(http://www.ordenjuridico.gob.mx\)](http://www.ordenjuridico.gob.mx)
- [Portal de Obligaciones de Transparencia \(http://portaltransparencia.gob.mx\)](http://portaltransparencia.gob.mx)
- [Sistema Infomex \(https://www.infomex.org.mx/gobiernofederal/home.action\)](https://www.infomex.org.mx/gobiernofederal/home.action)
- [INAI \(http://inicio.ifai.org.mx/SitePages/ifai.aspx\)](http://inicio.ifai.org.mx/SitePages/ifai.aspx)
- [Mapa de sitio \(https://www.gob.mx/sitemap\)](https://www.gob.mx/sitemap)

¿Qué es gob.mx?

Es el portal único de trámites, información y participación ciudadana. [Leer más \(https://www.gob.mx/que-es-gobmx\)](https://www.gob.mx/que-es-gobmx)

- [English \(https://www.gob.mx/en/index\)](https://www.gob.mx/en/index)
- [Temas \(https://www.gob.mx/temas\)](https://www.gob.mx/temas)
- [Reformas \(http://reformas.gob.mx\)](http://reformas.gob.mx)

Contacto

Mesa de ayuda: dudas e información
gobmx@funcionpublica.gob.mx

[Denuncia contra servidores públicos \(https://www.gob.mx/tramites/ficha/presentacion-de-quejas-y-denuncias-en-la-sfp/SFP54\)](https://www.gob.mx/tramites/ficha/presentacion-de-quejas-y-denuncias-en-la-sfp/SFP54)

Mantente informado. Suscríbete.



Síguenos en

[\(https://www.facebook.com/gobmx\)](https://www.facebook.com/gobmx) [\(https://twitter.com/gobmx\)](https://twitter.com/gobmx)

RFC emisor: MCB850101L21
Nombre emisor: MUNICIPIO DE CHILPANCINGO DE LOS BRAVO
Folio: 0476
RFC receptor: SFA830301521
Nombre receptor: SECRETARÍA DE FINANZAS Y ADMINISTRACIÓN DEL ESTADO DE GUERRERO.
Uso CFDI: Por definir

Folio fiscal: 68224A6A-8E75-40B0-A643-15B452F36AFE
No. de serie del CSD: 00001000000412357002
Serie: B
Código postal, fecha y hora de emisión: 39000 2020-09-30 11:29:53
Efecto de comprobante: Ingreso
Régimen fiscal: Personas Morales con Fines no Lucrativos

Conceptos

Clave del producto y/o servicio	No. identificación	Cantidad	Clave de unidad	Unidad	Valor unitario	Importe	Descuento	No. de pedimento	No. de cuenta predial
01010101		1	MON	MES	427000.00	427000.00			
Descripción	PARTICIPACIONES FEDERALES A MUNICIPIOS (FONDO GENERAL), CORRES PONDIENTES AL DIA 25 DE SEPTIEMBRE DE 2020.								

Moneda: Peso Mexicano
Forma de pago: Transferencia electrónica de fondos (incluye SPEI)
Método de pago: Pago en una sola exhibición
Condiciones de pago: CONTADO

Subtotal \$ 427,000.00
Total \$ 427,000.00



Sello digital del CFDI:

dBbeQ9tfXn7Tdk7amDKJBgMIHEaL6MynOaONMKRN59p48XDhabov76LWmk3EKYYZJRjqB3rhj/cAafoDbFEKz+i5UaDktDPS8TJdbgDyfGto9dE3PFxsG6P5HhM1JROda2+0vQrn90lfdMyZu2WLvGCKQiH3jk47ZzINp3Apj36bRo12/11RKBMxGzUTQ+frCgRyfH9x26PW3bwXMAApsQzEvEUWwuvMzy/Qhq0akYUYfk+ZoTRk7BdpclYBaqcnhm2Fpw3go8UwuYU/rC6Rhs3caNS+nlXcXvlJj75VLQpAG9NhmjiZS3+pe7CSUp0Ylv4TbGwZKCOpNVUEPNTk7Q==

Sello digital del SAT:

JHNdZBrlGw6kqo6qIToyQxTdcM0DTpaD8w1SbZS+oArB9yCZM3WGSxPocJ732axK/RsjEdNCUcwLePrW9Nzi8YnnRL+t6m6m8kjBHXGF04IDoJd3oxuP07pyQHup3rTHPpYUqNhh0EQL/pQuYN6PyCisWaynGwFNB/ah8+uBmP7s5fAcoJ+EmQmXuoQKW7rVyXnETXlny8scsz+hzce1HcA8toPc/kXCuWa2sWdzJb9XQwGQrMrc4aKDAPjbtYcXpfqPxr26SgtE+guhuNKIFkzU2gtS3ROfJZdQzXqAnpF2K+bWKEzmA0t0Q08hFK4ZTXU28zeca4ymM5+gxA==

Cadena Original del complemento de certificación digital del SAT:

||1.1|68224A6A-8E75-40B0-A643-15B452F36AFE|2020-09-30T18:20:28|SAT970701NN3|dBbeQ9tfXn7Tdk7amDKJBgMIHEaL6MynOaONMKRN59p48;Dhabov/6LWmk3EKYYZJRjqB3rhj/cAafoDbFEKz+i5UaDktDPS8TJdbgDyfGto9dE3PFxsG6P5HhM1JROda2+0vQrn90lfdMyZu2WLvGCKQiH3jk47ZzINp3Apj36bRo12/11RKBMxGzUTQ+frCgRyfH9x26PW3bwXMAApsQzEvEUWwuvMzy/Qhq0akYUYfk+ZoTRk7BdpclYBaqcnhm2Fpw3go8UwuYU/rC6Rhs3caNS+nlXcXvlJj75VLQpAG9NhmjiZS3+pe7CSUp0Ylv4TbGwZKCOpNVUEPNTk7Q==|00001000000504465028||

RFC del proveedor de certificación: SAT970701NN3 **Fecha y hora de certificación:** 2020-09-30, 18:20:28
No. de serie del certificado SAT 00001000000504465028

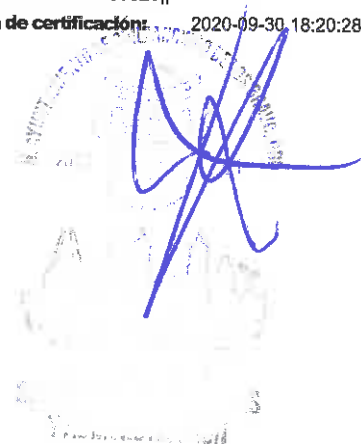

[⌂ \(http://www.gob.mx/\)](http://www.gob.mx/) Inicio

Verificación de comprobantes fiscales digitales por internet

A través de esta opción, usted podrá verificar si el comprobante fue certificado por el SAT

Folio fiscal*:

RFC emisor*:

RFC receptor*:



Proporcione los dígitos de la imagen*:

Verificar CFDI

* Datos obligatorios

RFC del emisor	Nombre o razón social del emisor	RFC del receptor	Nombre o razón social del receptor
MCB850101L21	MUNICIPIO DE CHILPANCINGO DE LOS BRAVO	SFA830301521	SECRETARÍA DE FINANZAS Y ADMINISTRACIÓN DEL ESTADO DE GUERRERO.
Folio fiscal	Fecha de expedición	Fecha certificación SAT	PAC que certificó
68224A6A-8E75-40B0-A643-15B452F36AFE	2020-09-30T11:29:53	2020-09-30T18:20:28	SAT970701NN3
Total del CFDI	Efecto del comprobante	Estado CFDI	Estatus de cancelación
\$427,000.00	Ingreso	Vigente	Cancelable con aceptación

Imprimir

Enlaces

- [Declaración de Accesibilidad \(https://www.gob.mx/accesibilidad\)](https://www.gob.mx/accesibilidad)
- [Política de privacidad \(https://www.gob.mx/privacidad\)](https://www.gob.mx/privacidad)
- [Términos y Condiciones \(https://www.gob.mx/terminos\)](https://www.gob.mx/terminos)
- [Marco Jurídico \(http://www.ordenjuridico.gob.mx\)](http://www.ordenjuridico.gob.mx)
- [Portal de Obligaciones de Transparencia \(http://portaltransparencia.gob.mx\)](http://portaltransparencia.gob.mx)
- [Sistema Infomex \(https://www.infomex.org.mx/gobiernofederal/home.action\)](https://www.infomex.org.mx/gobiernofederal/home.action)
- [INAI \(http://inicio.ifai.org.mx/SitePages/ifai.aspx\)](http://inicio.ifai.org.mx/SitePages/ifai.aspx)
- [Mapa de sitio \(https://www.gob.mx/sitemap\)](https://www.gob.mx/sitemap)

¿Qué es gob.mx?

Es el portal único de trámites, información y participación ciudadana. [Leer más \(https://www.gob.mx/que-es-gobmx\)](https://www.gob.mx/que-es-gobmx)

- [English \(https://www.gob.mx/en/index\)](https://www.gob.mx/en/index)
- [Temas \(https://www.gob.mx/temas\)](https://www.gob.mx/temas)
- [Reformas \(http://reformas.gob.mx\)](http://reformas.gob.mx)

Contacto

Mesa de ayuda: dudas e información
gobmx@funcionpublica.gob.mx

[Denuncia contra servidores públicos \(https://www.gob.mx/tramites/ficha/presentacion-de-quejas-y-denuncias-en-la-sfp/SFP54\)](https://www.gob.mx/tramites/ficha/presentacion-de-quejas-y-denuncias-en-la-sfp/SFP54)

Mantente informado. Suscríbete.



Síguenos en

[\(https://www.facebook.com/gobmx\)](https://www.facebook.com/gobmx) [\(https://twitter.com/gobmx\)](https://twitter.com/gobmx)

RFC emisor: MCB850101L21
Nombre emisor: MUNICIPIO DE CHILPANCINGO DE LOS BRAVO
Folio: 0474
RFC receptor: SFA830301521
Nombre receptor: SECRETARÍA DE FINANZAS Y ADMINISTRACIÓN DEL ESTADO DE GUERRERO.
Uso CFDI: Por definir

Folio fiscal: 820B1B29-19BC-4049-B61F-E88FDAAF623A
No. de serie del CSD: 00001000000412357002
Serie: B
Código postal, fecha y hora de emisión: 39000 2020-09-30 11:25:02
Efecto de comprobante: Ingreso
Régimen fiscal: Personas Morales con Fines no Lucrativos

Conceptos

Clave del producto y/o servicio	No. identificación	Cantidad	Clave de unidad	Unidad	Valor unitario	Importe	Descuento	No. de pedimento	No. de cuenta predial
01010101		1	MON	MES	802631.00	802631.00			
Descripción PARTICIPACIONES FEDERALES A MUNICIPIOS (FONDO GENERAL), CORRES PONDIENTES AL DIA 25 DE SEPTIEMBRE DE 2020.									

Moneda: Peso Mexicano
Forma de pago: Transferencia electrónica de fondos (incluye SPEI)
Método de pago: Pago en una sola exhibición
Condiciones de pago: CONTADO

Subtotal \$ 802,631.00
Total \$ 802,631.00

Sello digital del CFDI

S6q/ly4MaHdWQxBf8cAec2uyZyBnTn91qTGif6UYGnb8o0AC8H5rvx0yvjvI8GleEmiHT1LKX2+12bd83KvopAHH4L0yf+YPj1wds17ipUKEMYBhgCo/ZdJGE8nZwbuB5Y2zCw1/EpPa4ypmftfPxCWFwtEqBC2RtuwKmqYjdFU/xwDkDfzrcz1mWBYsDdQl.kbfshCnu2WdUt9D+ff3HDoy43bK7mN9vNKC4nnJ62DuN08OksGXfcB6zr/GcxcTId/cAAtrELXKML4owl+3qh72mJVBciebDgycDf0KNmndoZtyTmUFncLkU2o/WgGVxglkEtmJW5Kmr8IIGD2Q==

Sello digital del SAT:

k7gDjL/AAnetqStSMKYEpMdbYljOjvfq60ySYrF0yTn54huoXyOMjEfKn3397vYdYS5tOa7ff9MRRJ0C/7zuxjUPapUcDLyJEWgxeJBPG+sqFy6sZYSwqxpO/68x4xtBIBRgZ16PzA0fVlyxic3ZxIBhk17956seRe6Gp7D0fLB+AFzPFxZgWyiyMpw3yCxyMz/+PCikopHhXLDaLj1Dhq/bCaUu3gT6J23mrSlHGgOfKoe/fod8IBLctIKr8Ycs1GOa/65oWeSqsNIXDmbSXW3LKmeo1hDs9h82YdQXL3UoqA+Gy+3CHDBnXBBvRCywdQtpk1Q0aALTiOrjuQ==

Cadena Original del complemento de certificación digital del SAT:

||1.1|820B1B29-19BC-4049-B61F-E88FDAAF623A|2020-09-30T18:18:41|SAT970701NN3|S6q/ly4MaHdWQxBf8cAec2uyZyBnTn91qTGif6UYGnb8o0AC8H5rvx0yvjvI8GleEmiHT1LKX2+12bd83KvopAHH4L0yf+YPj1wds17ipUKEMYBhgCo/ZdJGE8nZwbuB5Y2zCw1/EpPa4ypmftfPxCWFwtEqBC2RtuwKmqYjdFU/xwDkDfzrcz1mWBYsDdQl.kbfshCnu2WdUt9D+ff3HDoy43bK7mN9vNKC4nnJ62DuN08OksGXfcB6zr/GcxcTId/cAAtrELXKML4owl+3qh72mJVBciebDgycDf0KNmndoZtyTmUFncLkU2o/WgGVxglkEtmJW5Kmr8IIGD2Q==||00001000000504465028||

RFC del proveedor de certificación: SAT970701NN3 **Fecha y hora de certificación:** 2020-09-30 18:18:41
No. de serie del certificado SAT 00001000000504465028

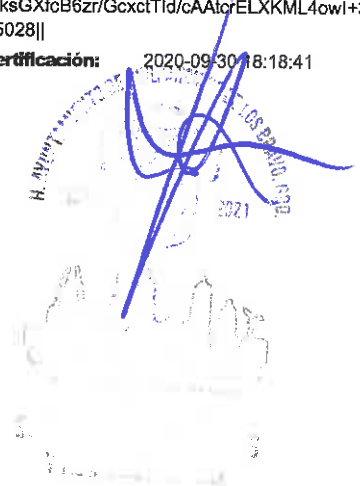
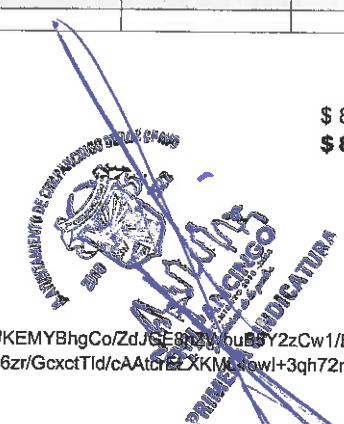

 (<http://www.gob.mx/>) Inicio

Verificación de comprobantes fiscales digitales por internet

A través de esta opción, usted podrá verificar si el comprobante fue certificado por el SAT

Folio fiscal*:

RFC emisor*:

RFC receptor*:



Proporcione los dígitos de la imagen*:

Verificar CFDI

* Datos obligatorios

RFC del emisor	Nombre o razón social del emisor	RFC del receptor	Nombre o razón social del receptor
MCB850101L21	MUNICIPIO DE CHILPANCINGO DE LOS BRAVO	SFA830301521	SECRETARÍA DE FINANZAS Y ADMINISTRACIÓN DEL ESTADO DE GUERRERO.
Folio fiscal	Fecha de expedición	Fecha certificación SAT	PAC que certificó
820B1B29-19BC-4049-B61F-E88FDAAF623A	2020-09-30T11:25:02	2020-09-30T18:18:41	SAT970701NN3
Total del CFDI	Efecto del comprobante	Estado CFDI	Estatus de cancelación
\$802,631.00	Ingreso	Vigente	Cancelable con aceptación

Imprimir

Enlaces

- [Declaración de Accesibilidad \(https://www.gob.mx/accesibilidad\)](https://www.gob.mx/accesibilidad)
- [Política de privacidad \(https://www.gob.mx/privacidad\)](https://www.gob.mx/privacidad)
- [Términos y Condiciones \(https://www.gob.mx/terminos\)](https://www.gob.mx/terminos)
- [Marco Jurídico \(http://www.ordenjuridico.gob.mx\)](http://www.ordenjuridico.gob.mx)
- [Portal de Obligaciones de Transparencia \(http://portaltransparencia.gob.mx\)](http://portaltransparencia.gob.mx)
- [Sistema Infomex \(https://www.infomex.org.mx/gobiernofederal/home.action\)](https://www.infomex.org.mx/gobiernofederal/home.action)
- [INAI \(http://inicio.ifai.org.mx/SitePages/ifai.aspx\)](http://inicio.ifai.org.mx/SitePages/ifai.aspx)
- [Mapa de sitio \(https://www.gob.mx/sitemap\)](https://www.gob.mx/sitemap)

¿Qué es gob.mx?

Es el portal único de trámites, información y participación ciudadana. [Leer más \(https://www.gob.mx/que-es-gobmx\)](https://www.gob.mx/que-es-gobmx)

- [English \(https://www.gob.mx/en/index\)](https://www.gob.mx/en/index)
- [Temas \(https://www.gob.mx/temas\)](https://www.gob.mx/temas)
- [Reformas \(http://reformas.gob.mx\)](http://reformas.gob.mx)

Contacto

Mesa de ayuda: dudas e información
gobmx@funcionpublica.gob.mx

[Denuncia contra servidores públicos \(https://www.gob.mx/tramites/ficha/presentacion-de-quejas-y-denuncias-en-la-sfp/SFP54\)](https://www.gob.mx/tramites/ficha/presentacion-de-quejas-y-denuncias-en-la-sfp/SFP54)

Mantente informado. Suscríbete.



Síguenos en

[\(https://www.facebook.com/gobmx\)](https://www.facebook.com/gobmx) [\(https://twitter.com/gobmx\)](https://twitter.com/gobmx)



H. AYUNTAMIENTO MUNICIPAL DE CHILPANCINGO, GRO.

SECRETARIA DE FINANZAS Y ADMINISTRACION

GASTO CORRIENTE

CHILPANCINGO

PÓLIZA DE INGRESOS
(DI-2) NO. 46

PROGRAMA: GASTO CORRIENTE
 FECHA: 28/sep/20
 REFERENCIA: / O-I No. 1 Fecha: (01/ene/20) /
 BENEFICIARIO: MUNICIPIO DE CHILPANCINGO DE LOS BRAVO, GUERRERO
 CONCEPTO: REGISTRO DE LAS PARTICIPACIONES FEDERALES A MUNICIPIOS CORRESPONDIENTE AL RAMO XXVIII DEL D'A 28 DE SEPTIEMBRE DE 2020

C U E N T A	DESCRIPCIÓN (CRI)	MONTO
1 8 1 0 1 0 1 0 5	FONDO DE FISCALIZACION Y RECAUDACION UNIDAD ADMINISTRATIVA: DIRECCION DE INGRESOS FUENTE DE FINANCIAMIENTO: 15 - RECURSOS FEDERALES	480,229.15
1 8 1 0 1 0 1 0 6	FONDO DE COMPENSACION DEL IMPUESTO SOBRE AUTOMOVILES NUEVOS (COMP. I.S.A.N) UNIDAD ADMINISTRATIVA: DIRECCION DE INGRESOS FUENTE DE FINANCIAMIENTO: 15 - RECURSOS FEDERALES	23,439.65
Monto total		503,668.80

C U E N T A	PLAN DE CUENTAS (CONTABILIDAD)	DEBE	HABER
4 2 1 1 1 0 0 8 0 0 1 0 0 1 0 0 5	FONDO DE FISCALIZACION Y RECAUDACION		480,229.15
4 2 1 1 1 0 0 8 0 0 1 0 0 1 0 0 6	FONDO DE COMPENSACION DEL IMPUESTO SOBRE AUTOMOVILES NUEVOS		23,439.65
1 1 2 2 5 0 2 1 0 2 7 0 0 2	PARTICIPACIONES FEDERALES	503,668.80	
1 1 2 2 5 0 2 1 0 2 7 0 0 2	PARTICIPACIONES FEDERALES		503,668.80
1 1 1 2 1 0 2 1 0 2 7 0 0 3 0 0 2	CTA No. 135547783	480,229.15	
1 1 1 2 1 0 2 1 0 2 7 0 0 3 0 0 2	CTA No. 135547783	23,439.65	
Sumas iguales		1,007,337.60	1,007,337.60

*** Error: La suma de lo programático no es igual a lo presupuestal, favor de corregir ***

ELABORO C.P. LETICIA BARRAGAN GALAZAR RESPONSABLE DEL PROGRAMA	REVISO L.C. NETZAHUALCOYOTL LOPEZ MARTINEZ DIRECTOR DE CUENTA PUBLICA	AUTORIZO R.A. WILIBERTO VALENTE PASTOR SECRETARIO DE FINANZAS Y ADMINISTRACION
---	--	---

Capturado por: LETICIA Última modificación por: LETICIA



H. AYUNTAMIENTO MUNICIPAL DE CHILPANCINGO, GRO.

SECRETARIA DE FINANZAS Y ADMINISTRACION

GASTO CORRIENTE



PÓLIZAS DE SEPTIEMBRE DE 2020

POLIZA No. 46 TIPO: 9 DEL DIA 28 SEPTIEMBRE 2020

C U E N T A	PLAN DE CUENTAS (CONTABILIDAD)	DEBE	HABER
1 1 1 2	BANCOS/TESORERÍA		
1 1 1 2 1 021 027 003 002	CTA No. 135547783		
N/P			
1		480,229.15	
2		23,439.65	
		503,668.80	

C U E N T A	PLAN DE CUENTAS (CONTABILIDAD)	DEBE	HABER
1 1 2 2	CUENTAS POR COBRAR A CORTO		
1 1 2 2 5 021 027 002	PARTICIPACIONES FEDERALES		
N/P			
3		503,668.80	
4			503,668.80
		503,668.80	503,668.80

C U E N T A	PLAN DE CUENTAS (CONTABILIDAD)	DEBE	HABER
4 2 1 1	PARTICIPACIONES		
4 2 1 1 1 008 001 001 001 005	FONDO DE FISCALIZACION Y RECAUDACION		
N/P			
5			480,229.15
			480,229.15

C U E N T A	PLAN DE CUENTAS (CONTABILIDAD)	DEBE	HABER
4 2 1 1	PARTICIPACIONES		
4 2 1 1 1 008 001 001 001 006	FONDO DE COMPENSACION DEL IMPUESTO SOBRE AUTOMOVILES NUEVOS		
N/P			
6			23,439.65
			23,439.65



FECHA CORTE 30 DE SEPTIEMBRE DE 2020
 No. DE CUENTA 0172 0135547783 CUENTA EMPRESARIAL AZTECA
 No. DE CLIENTE 74865951
 CUENTA CLABE 127180001355477834
 MONEDA MXP

FOLIO: 01720135547783

INFORMACION DEL CLIENTE

RAZON SOCIAL MUNICIPIO DE CHILPANCINGO DE LOS BRAVO
 RFC MCB850101L21
 CALLE ANDADOR 1ER CONGRESO DE ASN
 COLONIA COL. COL CHILPANCINGO DE LOS BRAVOS CENTRO
 C.P. 39000 GUERRERO

DATOS GENERALES:

DENOMINACION CUENTA:
 LUGAR Y FECHA DE EMISION: CIUDAD DE MEXICO 2020-10-02T11:54:41
 SUCURSAL ORIGEN 0172 TSF CORPORATIVO EKT

RESUMEN

SALDO INICIAL DEL PERIODO	165,686.35	SALDO PROMEDIO	2,600,243.33
DEPOSITOS/ABONOS (+)	30,833,892.78	TASA BRUTA	0.2195%
INTERESES DEVENGADOS EN EL PERIODO	475.64	DIAS TRANSCURRIDOS	30
RETIROS/CARGOS (-)	30,812,604.05	ISR RETENIDO	0.00
COMISIONES COBRADAS (-)	0.00	TOTAL DE IMPUESTOS RETENIDOS	0.00
COMISIONES SOBRE COMISIONES COBRADAS	0.00		
SALDO FINAL	186,975.08		

SALDO INICIAL: 165,686.35

GAT Nominal:	0.00	antes de impuestos
GAT Real:	0.00	antes de impuestos
Tasa de interés:	0.00	
Comisiones cobradas:	0.00	

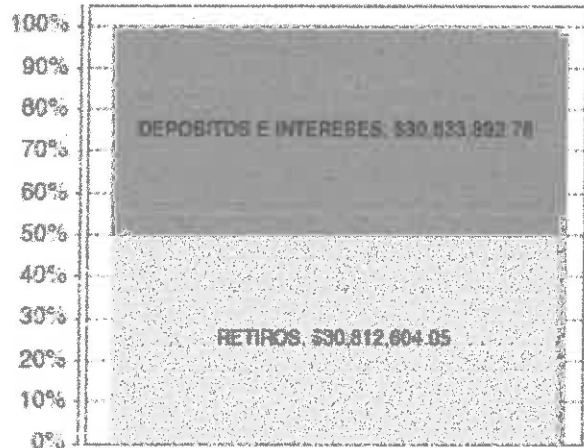

SALDO FINAL: 186,975.08

DETALLE DE MOVIMIENTOS REALIZADOS

PAG. 1

FECHA	No MOVIMIENTO	CONCEPTO	CARGO	ABONO	SALDO
2020/09/01		SALDO INICIAL DEL PERIODO			165,686.35
2020/09/01	209	ABONO LIQUIDACION INTERESES		625.95	166,312.30
2020/09/01	210	TRANSFERENCIA SPEI A SU FAVOR EMISOR: SANTANDER CUENTA: 014260655079098936 NOM ORIGI: MUNICIPIO DE CHILPANCINGO DE LOS BRAVO RASTREO: 2020090140014 BET0000457016470 REP: 5701647 CONCEPTO: PRESTAMO DE SP A GC PAG JVM RETENCIO		958,000.00	1,124,312.30
2020/09/01	211	ORDEN DE TRANSFERENCIA SPEI RECEPTOR: SCOTIABANK	1,500.00		1,122,812.30

FECHA	No MOVIMIENTO	CONCEPTO	CARGO	ABONO	SALDO
		EMISOR: SANTANDER CUENTA: 014260655062801635 NOM ORIGI: SECRETARIA DE FINANZAS Y ADMINISTRACION RASTREO: 2020092940014 BET0000460646530 REP: 6064653 CONCEPTO: COMP ISAN DE CHILPANCINGO DE LOS BRA			
2020/09/29	310	TRANSFERENCIA SPEI A SU FAVOR EMISOR: SANTANDER CUENTA: 014260655022205572 NOM ORIGI: SECRETARIA DE FINANZAS Y ADMINISTRACION RASTREO: 2020092940014 BET0000460653540 REP: 6065354 CONCEPTO: FDO DE FISCALIZACION DE CHILPANCINGO		480,229.15	5,473,397.36
2020/09/29	311	ORDEN DE TRANSFERENCIA SPEI RECEPTOR: HSEC NOM BENEF: JOSE ANTONIO BELLO MENESES DATO NO VERIFICADO POR ESTA INSTITUCION. RASTREO: 200929012142330746I REF: 0290920 CONCEPTO: PAG ADQ MATERIAL DE LIMPIEZA	101,500.00		5,371,897.36
2020/09/29	312	ORDEN DE TRANSFERENCIA SPEI RECEPTOR: HSEC NOM BENEF: RAUL JIMENEZ PANTALEON DATO NO VERIFICADO POR ESTA INSTITUCION. RASTREO: 200929012142335440I REF: 0290920 CONCEPTO: PAG ADQ MATERIAL DE LIMPIEZA	113,994.36		5,257,903.00
2020/09/30	313	ORDEN DE TRANSFERENCIA SPEI RECEPTOR: BANORTE NOM BENEF: MPIO DE CHILPANCINGO DATO NO VERIFICADO POR ESTA INSTITUCION. RASTREO: 200930012144514643I REF: 0300920 CONCEPTO: PAG NOMINA GC 2DA SEP 20 BANORTE	2,015,759.58		3,242,143.42
2020/09/30	314	ORDEN DE TRANSFERENCIA SPEI RECEPTOR: SANTANDER NOM BENEF: MPIO DE CHILPANCINGO DATO NO VERIFICADO POR ESTA INSTITUCION. RASTREO: 200930012144549411I REF: 0300920 CONCEPTO: PAG NOMINA GC 2DA SEP 20 SANTANDER	513,542.33		2,728,601.09
2020/09/30	315	ORDEN DE TRANSFERENCIA SPEI RECEPTOR: AFIRME NOM BENEF: MPIO DE CHILPANCINGO DATO NO VERIFICADO POR ESTA INSTITUCION. RASTREO: 200930012144556971I REF: 0300920 CONCEPTO: PAG NOMINA GC 2DA SEP 20 AFIRME	2,632,720.06		95,881.03
2020/09/30	316	TRANSFERENCIA SPEI A SU FAVOR EMISOR: SANTANDER CUENTA: 014260655079098936 NOM ORIGI: MUNICIPIO DE CHILPANCINGO DE LOS BRAVO Línea Azteca, desde la Ciudad de México al 5447-8810		5,970,000.00	6,065,881.03

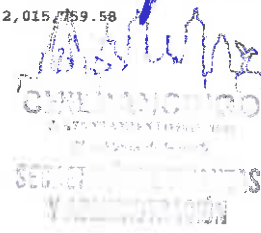
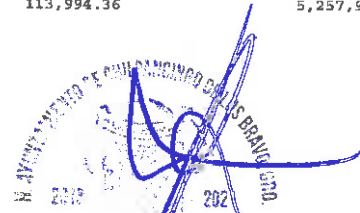
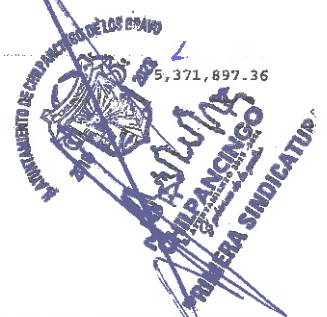

DETALLE DE MOVIMIENTOS REALIZADOS

FECHA	No MOVIMIENTO	CONCEPTO	CARGO	ABONO	SALDO
		M.N. No: 0000046			
2020/09/25	302	TRANSFERENCIA SPEI A SU FAVOR EMISOR: INVEX CUENTA: 059180000835400018 NOM ORIGI: BANCO INVEX, S.A. FIDUCIARIO POR CT RASTREO: 20200925400590000541 REF: 0000573 CONCEPTO: PAGO AL MUNICIPIO CHILPANCINGO DE L		4,667,817.71	5,403,233.56
2020/09/25	303	ORDEN DE TRANSFERENCIA SPEI RECEPTOR: SCOTIABANK NOM BENEF: SERVICIOS PATRIMONIALES JVM SA DE CV DATO NO VERIFICADO POR ESTA INSTITUCION. RASTREO: 200925012133563891I REF: 0250920 CONCEPTO: PAG RETENCIONES JVM SEG VIDA	1,500.00		5,401,733.56
2020/09/25	304	ORDEN DE TRANSFERENCIA SPEI RECEPTOR: SCOTIABANK NOM BENEF: SERVICIOS PATRIMONIALES JVM SA DE CV DATO NO VERIFICADO POR ESTA INSTITUCION. RASTREO: 200925012133571344I REF: 0250920 CONCEPTO: PAG RETENCIONES JVM CRED FINANCI	213,868.75		5,187,864.81
2020/09/25	305	ORDEN DE TRANSFERENCIA SPEI RECEPTOR: SANTANDER NOM BENEF: MPIO CHILPO FORTAMUN 2020 SANTANDER DATO NO VERIFICADO POR ESTA INSTITUCION. RASTREO: 200925012133603102I REF: 0250920 CONCEPTO: REINTEGRO PRESTAMO A FORTAMUN DE GC	300,000.00		4,887,864.81
2020/09/25	306	TRANSFERENCIA SPEI A SU FAVOR EMISOR: SANTANDER CUENTA: 014260655059743887 NOM ORIGI: SECRETARIA DE FINANZAS Y ADMINISTRACION RASTREO: 2020092540014 BET0000476736940 REF: 7673694 CONCEPTO: ISAN CHILPANCINGO DE LOS BRAVO		57,609.71	4,945,474.52
2020/09/25	307	ORDEN DE TRANSFERENCIA SPEI RECEPTOR: SANTANDER NOM BENEF: MPIO CHILPO FORTAMUN 2020 SANTANDER DATO NO VERIFICADO POR ESTA INSTITUCION. RASTREO: 200925012133984005I REF: 0250920 CONCEPTO: REINTEGRO PRESTAMO A FORTAMUN DE GC	100,000.00		4,845,474.52
2020/09/25	308	TRANSFERENCIA SPEI A SU FAVOR EMISOR: SANTANDER CUENTA: 014260655059743887 NOM ORIGI: SECRETARIA DE FINANZAS Y ADMINISTRACION RASTREO: 2020092540014 BET0000476736990 REF: 7673699 CONCEPTO: TENENCIA DE CHILPANCINGO DE LOS BRAV		124,254.04	4,969,728.56
2020/09/29	309	TRANSFERENCIA SPEI A SU FAVOR		23,439.65	4,993,168.21

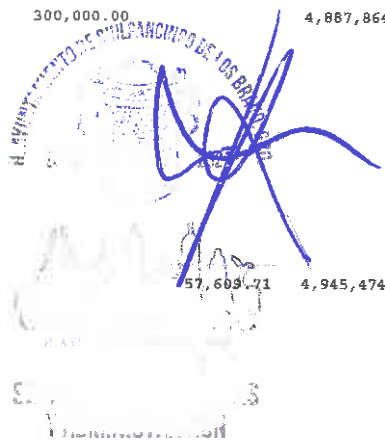
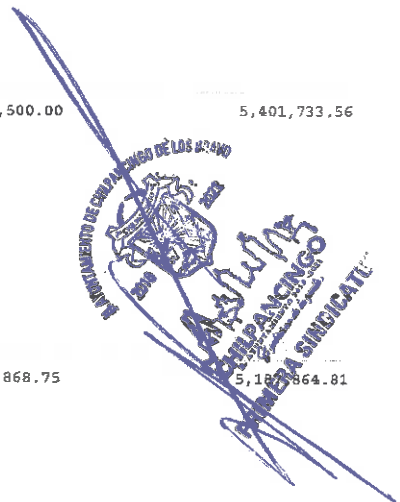

RFC emisor: MCB850101L21 **Folio fiscal:** 16ABDF8B-D66F-4D2B-95AD-4CFC2C4C73EB
Nombre emisor: MUNICIPIO DE CHILPANCINGO DE LOS BRAVO **No. de serie del CSD:** 00001000000412357002
Folio: 0480 **Serie:** B
RFC receptor: SFA830301521 **Código postal, fecha y hora de emisión:** 39000 2020-10-13 14:27:35
Nombre receptor: SECRETARÍA DE FINANZAS Y ADMINISTRACIÓN DEL ESTADO DE GUERRERO **Efecto de comprobante:** Ingreso
Uso CFDI: Por definir **Régimen fiscal:** Personas Morales con Fines no Lucrativos

Conceptos

Clave del producto y/o servicio	No. identificación	Cantidad	Clave de unidad	Unidad	Valor unitario	Importe	Descuento	No. de pedimento	No. de cuenta predial
01010101		1	MON	MES	480229.15	480229.15			
Descripción	PARTICIPACIONES FEDERALES A MUNICIPIOS (FONDO DE FISCALIZACIÓN), CORRESPONDIENTES AL DIA 29 DE SEPTIEMBRE DE 2020.								

Moneda: Peso Mexicano **Subtotal** \$ 480,229.15
Forma de pago: Transferencia electrónica de fondos (incluye SPEI) **Total** \$ 480,229.15
Método de pago: Pago en una sola exhibición
Condiciones de pago: CONTADO

Sello digital del CFDI:

BgOMwppqaguKBnimzd9Jm/m00pdIFku1RXQ4apl6XXXMJNK34i5pricJvgzI8AvNb4G843+R+VkhOIPP1Nx6VMXBcfQ33zP0bJJMo6Eop249RzY33b/VaH+pu6z3kcZZ/dLzFqbRe9cPg0wxuM/Jc76ZZjfoYm0Rw2trCaNVkCAGu+2lzZnCT2J/X1n+TLqDIQN64JzGLU2wXxeVbSAqEww9822XG8CfCAxdmkKWTQzUP+kTmxBJXyMO8X3LuGMbLGPjQxnQ15i8TxOYd9+2KWmbVnyI0kySHW1cHIRIG4oX0Hy7vP61/QCSKn5ET6vglwCyRS6dwhgvZx416Zobg==

Sello digital del SAT:

QdjXMnyyOclUM7pUrF8mAH1yOWD4Jmbcswg5mnLB0yi+yuMwRxMu2XEvckhBtUr2OTePxnRGveBfSIOBrjn7PmXZ0r6NFrjchHNk9cBToJmDqywOAAUql+zPpq181+r6x3GtpN5NKcbTz2mfk6J3wm5T+F0pQvGB7nSI4cWSBBocYnJFZe3CjXOsGJ//0DSDXqgCHXcL8s5pnIFRcNJoZPYCmX7r1Nf4wXOn2Qp15dzYZEBN+k1WAZWpdCfOCvIaxe5/p26hO/ty/TyLP5wG5r7vEUA B9lpAnXbJhb+vGI+ArHQKYVbz14Hh2LKvdaOSaub06Z6SP8Xm+yEPQ==

Cadena Original del complemento de certificación digital del SAT:

jji.1|16ABDF8B-D66F-4D2B-95AD-4CFC2C4C73EB|2020-10-13T15:35:30|SAT970701NN3|BgOMwppqaguKBnimzd9Jm/m00pdIFku1RXQ4apl6XXXMJNK34i5pricJvgzI8AvNb4G843+R+VkhOIPP1Nx6VMXBcfQ33zP0bJJMo6Eop249RzY33b/VaH+pu6z3kcZZ/dLzFqbRe9cPg0wxuM/Jc76ZZjfoYm0Rw2trCaNVkCAGu+2lzZnCT2J/X1n+TLqDIQN64JzGLU2wXxeVbSAqEww9822XG8CfCAxdmkKWTQzUP+kTmxBJXyMO8X3LuGMbLGPjQxnQ15i8TxOYd9+2KWmbVnyI0kySHW1cHIRIG4oX0Hy7vP61/QCSKn5ET6vglwCyRS6dwhgvZx416Zobg==|00001000000504465028|

RFC del proveedor de certificación: SAT970701NN3 **Fecha y hora de certificación:** 2020-10-13 15:35:30
No. de serie del certificado SAT 00001000000504465028

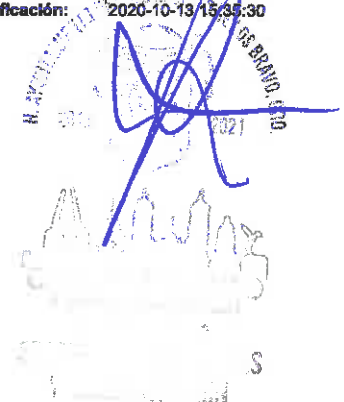
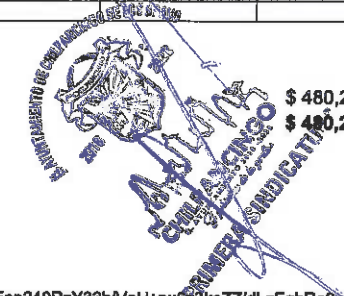

 (<http://www.gob.mx/>) Inicio

Verificación de comprobantes fiscales digitales por internet

A través de esta opción, usted podrá **verificar** si el comprobante fue certificado por el SAT

Folio fiscal*:

RFC emisor*:

RFC receptor*:



Proporcione los dígitos de la imagen*:

Verificar CFDI

* Datos obligatorios

RFC del emisor	Nombre o razón social del emisor	RFC del receptor	Nombre o razón social del receptor
MCB850101L21	MUNICIPIO DE CHILPANCINGO DE LOS BRAVO	SFA830301521	SECRETARÍA DE FINANZAS Y ADMINISTRACIÓN DEL ESTADO DE GUERRERO.
Folio fiscal	Fecha de expedición	Fecha certificación SAT	PAC que certificó
16ABDF8B-D66F-4D2B-95AD-4CFC2C4C73EB	2020-10-13T14:27:35	2020-10-13T15:35:30	SAT970701NN3
Total del CFDI	Efecto del comprobante	Estado CFDI	Estatus de cancelación
\$480,229.15	Ingreso	Vigente	Cancelable sin aceptación

[Imprimir](#)

Enlaces

- [Declaración de Accesibilidad \(https://www.gob.mx/accesibilidad\)](https://www.gob.mx/accesibilidad)
- [Política de privacidad \(https://www.gob.mx/privacidad\)](https://www.gob.mx/privacidad)
- [Términos y Condiciones \(https://www.gob.mx/terminos\)](https://www.gob.mx/terminos)
- [Marco Jurídico \(http://www.ordenjuridico.gob.mx\)](http://www.ordenjuridico.gob.mx)
- [Portal de Obligaciones de Transparencia \(http://portaltransparencia.gob.mx\)](http://portaltransparencia.gob.mx)
- [Sistema Infomex \(https://www.infomex.org.mx/gobiernofederal/home.action\)](https://www.infomex.org.mx/gobiernofederal/home.action)
- [INAI \(http://inicio.ifai.org.mx/SitePages/ifai.aspx\)](http://inicio.ifai.org.mx/SitePages/ifai.aspx)
- [Mapa de sitio \(https://www.gob.mx/sitemap\)](https://www.gob.mx/sitemap)

¿Qué es gob.mx?

Es el portal único de trámites, información y participación ciudadana. [Leer más \(https://www.gob.mx/que-es-gobmx\)](https://www.gob.mx/que-es-gobmx)

- [English \(https://www.gob.mx/en/index\)](https://www.gob.mx/en/index)
- [Temas \(https://www.gob.mx/temas\)](https://www.gob.mx/temas)
- [Reformas \(http://reformas.gob.mx\)](http://reformas.gob.mx)

Contacto

Mesa de ayuda: dudas e información
gobmx@funcionpublica.gob.mx

[Denuncia contra servidores públicos \(https://www.gob.mx/tramites/ficha/presentacion-de-quejas-y-denuncias-en-la-sfp/SFP54\)](https://www.gob.mx/tramites/ficha/presentacion-de-quejas-y-denuncias-en-la-sfp/SFP54)

Mantente informado. Suscríbete.

usuario@ejemplo.com



Síguenos en

[\(https://www.facebook.com/gobmx\)](https://www.facebook.com/gobmx) [\(https://twitter.com/gobmx\)](https://twitter.com/gobmx)

RFC emisor: MCB850101L21
Nombre emisor: MUNICIPIO DE CHILPANCINGO DE LOS BRAVO
Folio: 0479
RFC receptor: SFA830301521
Nombre receptor: SECRETARÍA DE FINANZAS Y ADMINISTRACIÓN DEL ESTADO DE GUERRERO.
Uso CFDI: Por definir

Folio fiscal: 33AEFB8F-35BE-444E-B0B2-4C6690806C7E
No. de serie del CSD: 00001000000412357002
Serie: B
Código postal, fecha y hora de emisión: 39000 2020-09-30 11:36:24
Efecto de comprobante: Ingresos
Régimen fiscal: Personas Morales con Fines no Lucrativos

Conceptos

Clave del producto y/o servicio	No. identificación	Cantidad	Clave de unidad	Unidad	Valor unitario	Importe	Descuento	No. de pedimento	No. de cuenta predial
01010101		1	MON	MES	23439.65	23439.65			
Descripción	PARTICIPACIONES FEDERALES A MUNICIPIOS (FONDO DE COMPENSACION DEL IMPUESTO SOBRE AUTOMÓVILES NUEVOS, "ISAN"), CORRESPONDIENTES AL DIA 29 DE SEPTIEMBRE DE 2020.								

Moneda: Peso Mexicano
Forma de pago: Transferencia electrónica de fondos (incluye SPEI)
Método de pago: Pago en una sola exhibición
Condiciones de pago: CONTADO

Subtotal \$ 23,439.65
Total \$ 23,439.65

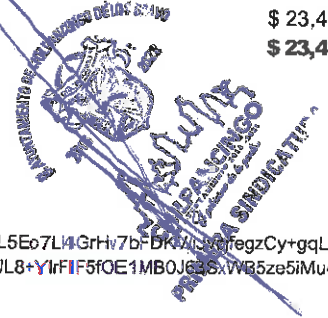

Sello digital del CFDI:

iOSyDag2lbyOVj8f6P4BxI4STSEI/lev9Uper9D2ATcYgdHYcTWTn1Nkirm+DDqrQFG6QVWBX19F9OkVt9rpkBnxUz08Ebm3likK+PEe09qhL5Eo7L4GrHv7bFDKv/JvpjfezCy+gqL+i/YtB+adgC9/rqJWivo9YHJvhT+/H6U005kkoxWKDf2bM5n1z/TjjCDLRZbnDjO/N2Xw90tK8B0VN4jw3F/VR6Za6sqwK5bcjYTYepknh/rd/+behWbZJL8+YlrfIF5fOE1MBOJ63SxWB5ze5iMu4xCk0kI2bTSGtmGqSe82JX2VYqs3wTchRfsHNyfiSyMwrLug==

Sello digital del SAT:

OX69PLi082nJok4q3jqZr8qTI/9JnbXysk+AWpIXSNgSYoJa0nm5UjwXMTTrwbH92YIGswf9UUrGAW0fNIGJHLioR2Vkv6XKxyozID7VnP97YBQvtJuL2cDbAfZMxx2JPZnCMjYc7dX2vw/Mj17Xi0TLMNx1w9nS/K3/Em2DZaznz1S8Y7yDZhyeNGtEeJtUKPOSclq1FJRqJ/eslHOVPCoR5r/7EIK0DpSwha4taf8cDTsBu9opQLsXKlIvupXZ84ZVKW6XGNcD2FKXSP5jBzn205aNF8mNWF BXsKWG+XoahYeeyR0o1yQK81qJMjkQr4HRsc9loW27gp9hTpiQQ==

Cadena Original del complemento de certificación digital del SAT:

||1.1|33AEFB8F-B5BE-444E-B0B2-4C6690806C7E|2020-09-30T18:22:49|SAT970701NN3||iOSyDag2lbyOVj8f6P4BxI4STSEI/lev9Uper9D2ATcYgdHYcTWTn1Nkirm+DDqrQFG6QVWBX19F9OkVt9rpkBnxUz08Ebm3likK+PEe09qhL5Eo7L4GrHv7bFDKv/JvpjfezCy+gqL+i/YtB+adgC9/rqJWivo9YHJvhT+H6U005kkoxWKDf2bM5n1z/TjjCDLRZbnDjO/N2Xw90tK8B0VN4jw3F/VR6Za6sqwK5bcjYTYepknh/rd/+behWbZJL8+YlrfIF5fOE1MBOJ63SxWB5ze5iMu4xCk0kI2bTSGtmGqSe82JX2VYqs3wTchRfsHNyfiSyMwrLug==|00001000000504465028||

RFC del proveedor de certificación: SAT970701NN3 **Fecha y hora de certificación:** 2020-09-30 18:22:49
No. de serie del certificado SAT 00001000000504465028

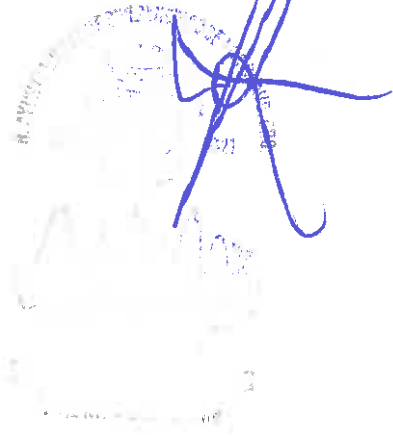

[⌂ \(http://www.gob.mx/\)](http://www.gob.mx/) Inicio

Verificación de comprobantes fiscales digitales por internet

A través de esta opción, usted podrá verificar si el comprobante fue certificado por el SAT

Folio fiscal*:

RFC emisor*:

RFC receptor*:



Proporcione los dígitos de la imagen*:

Verificar CFDI

* Datos obligatorios

RFC del emisor	Nombre o razón social del emisor	RFC del receptor	Nombre o razón social del receptor
MCB850101L21	MUNICIPIO DE CHILPANCINGO DE LOS BRAVO	SFA830301521	SECRETARÍA DE FINANZAS Y ADMINISTRACIÓN DEL ESTADO DE GUERRERO.
Folio fiscal	Fecha de expedición	Fecha certificación SAT	PAC que certificó
33AEFB8F-B5BE-444E-B0B2-4C6690806C78	2020-09-30T11:36:24	2020-09-30T18:22:49	SAT970701NN3
Total del CFDI	Efecto del comprobante	Estado CFDI	Estatus de cancelación
\$23,439.65	Ingreso	Vigente	Cancelable con aceptación

Imprimir

Enlaces

- [Declaración de Accesibilidad \(https://www.gob.mx/accesibilidad\)](https://www.gob.mx/accesibilidad)
- [Política de privacidad \(https://www.gob.mx/privacidad\)](https://www.gob.mx/privacidad)
- [Términos y Condiciones \(https://www.gob.mx/terminos\)](https://www.gob.mx/terminos)
- [Marco Jurídico \(http://www.ordenjuridico.gob.mx\)](http://www.ordenjuridico.gob.mx)
- [Portal de Obligaciones de Transparencia \(http://portaltransparencia.gob.mx\)](http://portaltransparencia.gob.mx)
- [Sistema Infomex \(https://www.infomex.org.mx/gobiernofederal/home.action\)](https://www.infomex.org.mx/gobiernofederal/home.action)
- [INAL \(http://inicio.ifai.org.mx/SitePages/ifai.aspx\)](http://inicio.ifai.org.mx/SitePages/ifai.aspx)
- [Mapa de sitio \(https://www.gob.mx/sitemap\)](https://www.gob.mx/sitemap)

¿Qué es gob.mx?

Es el portal único de trámites, información y participación ciudadana. [Leer más \(https://www.gob.mx/que-es-gobmx\)](https://www.gob.mx/que-es-gobmx)

- [English \(https://www.gob.mx/en/index\)](https://www.gob.mx/en/index)
- [Temas \(https://www.gob.mx/temas\)](https://www.gob.mx/temas)
- [Reformas \(http://reformas.gob.mx\)](http://reformas.gob.mx)

Contacto

Mesa de ayuda: dudas e información
gobmx@funcionpublica.gob.mx

[Denuncia contra servidores públicos \(https://www.gob.mx/tramites/ficha/presentacion-de-quejas-y-denuncias-en-la-sfp/SFP54\)](https://www.gob.mx/tramites/ficha/presentacion-de-quejas-y-denuncias-en-la-sfp/SFP54)

Mantente informado. Suscríbete.



Síguenos en

[\(https://www.facebook.com/gobmx\)](https://www.facebook.com/gobmx) [\(https://twitter.com/gobmx\)](https://twitter.com/gobmx)



H. AYUNTAMIENTO MUNICIPAL DE CHILPANCINGO, GRO.

SECRETARIA DE FINANZAS Y ADMINISTRACION

GASTO CORRIENTE

CHILPANCINGO

PÓLIZA DE INGRESOS
(DI-2) NO. 47

PROGRAMA: GASTO CORRIENTE
 FECHA: 10/sep/20
 REFERENCIA: / O-I No. 1 Fecha: (01/ene/20) /
 BENEFICIARIO: MUNICIPIO DE CHILPANCINGO DE LOS BRAVO, GUERRERO
 CONCEPTO: APOYO EXTRAORDINARIO PARA LA ADQUISICIÓN DE DESPENSAS PARA EL PERSONAL SINDECALIZADO DE CAPACH. APOYO EXTRAORDINARIO PARA LA ADQUISICIÓN DE DESPENSAS PARA EL PERSONAL SINDECALIZADO DE CAPACH.

C U E N T A	DESCRIPCIÓN (CRI)	MONTO
18 1 03 22	APOYO EXTRAORDINARIO PARA DESPENSA DEL PERSONAL (CAPACH) UNIDAD ADMINISTRATIVA: DIRECCION DE INGRESOS FUENTE DE FINANCIAMIENTO: 15 - RECURSOS FEDERALES	200,000.00

Monto total 200,000.00

C U E N T A	PLAN DE CUENTAS (CONTABILIDAD)	DEBE	HABER
4 2 1 1 008 001 003 022	APOYO EXTRAORDINARIO PARA DESPENSA DEL PERSONAL (CAPACH)		200,000.00
1 1 2 2 1 001 002	SEFINA	200,000.00	
1 1 2 2 1 001 002	SEFINA		200,000.00
1 1 1 2 1 021 027 003 002	CTA No. 135547783	200,000.00	
Sumas iguales		400,000.00	400,000.00

*** Error: La suma de lo programático no es igual a lo presupuestal, favor de corregir ***

ELABORO C.P. LETICIA BARRAGAN SALAZAR RESPONSABLE DE PROGRAMA	REVISO L.C. NETZAHUALCOYOTL LOPEZ MARTINEZ DIRECTOR DE CUENTA PUBLICA	AUTORIZO M.A. WILIBALDO VALENTE PASTOR SECRETARIO DE FINANZAS Y ADMINISTRACION
--	--	---

Capturado por: LEROCIA Última modificación por: SAIM



PÓLIZAS DE SEPTIEMBRE DE 2020

POLIZA N° 47 TIPO: B DEL DIA 10 SEPTIEMBRE 2020

C U E N T A P L A N D E C U E N T A S (C O N T A B I L I D A D)

1 1 1 2		BANCOS/TESORERÍA	
1 1 1 2 1 021 027 003 002		CTA No. 135547783	
N/P		DEBE	HABER
	1	200,000.00	
		<u>200,000.00</u>	

C U E N T A P L A N D E C U E N T A S (C O N T A B I L I D A D)

1 1 2 2		CUENTAS POR COBRAR A CORTO	
1 1 2 2 1 001 002		SEFINA	
N/P		DEBE	HABER
	2	200,000.00	
	3		200,000.00
		<u>200,000.00</u>	<u>200,000.00</u>

C U E N T A P L A N D E C U E N T A S (C O N T A B I L I D A D)

4 2 1 1		PARTICIPACIONES	
4 2 1 1 1 008 001 003 022		APOYO EXTRAORDINARIO PARA DESPENSA DEL PERSONAL (CAPACH)	
N/P		DEBE	HABER
	4		200,000.00
			<u>200,000.00</u>



FECHA CORTE
No. DE CUENTA
No. DE CLIENTE
CUENTA CLABE
MONEDA

30 DE SEPTIEMBRE DE 2020
0172 0135547783 CUENTA EMPRESARIAL AZTECA
74865951
127180001355477834
MXP

FOLIO: 01720135547783

INFORMACION DEL CLIENTE

RAZON SOCIAL MUNICIPIO DE CHILPANCINGO DE LOS BRAVO
RFC MCB850101L21
CALLE ANDADOR 1ER CONGRESO DE ASN
COLONIA COL. COL CHILPANCINGO DE LOS BRAVOS CENTRO
C.P. 39000 GUERRERO

DATOS GENERALES:

DENOMINACION CUENTA:
LUGAR Y FECHA DE EMISION: CIUDAD DE MEXICO 2020-10-02T11:54:41
SUCURSAL ORIGEN 0172 TSF CORPORATIVO EKT

RESUMEN

SALDO INICIAL DEL PERIODO	165,686.35	SALDO PROMEDIO	2,600,243.33
DEPOSITOS/ABONOS (+)	30,833,892.78	TASA BRUTA	0.2195%
INTERESES DEVENGADOS EN EL PERIODO	475.64	DIAS TRANSCURRIDOS	30
RETIROS/CARGOS (-)	30,812,604.05	ISR RETENIDO	0.00
COMISIONES COBRADAS (-)	0.00	TOTAL DE IMPUESTOS RETENIDOS	0.00
IVA SOBRE COMISIONES COBRADAS	0.00		
SALDO FINAL	186,975.08		

SALDO INICIAL: 165,686.35

GAT Nominal:	0.00	antes de impuestos
GAT Real:	0.00	antes de impuestos
Tasa de interés:	0.00	
Comisiones cobradas:	0.00	

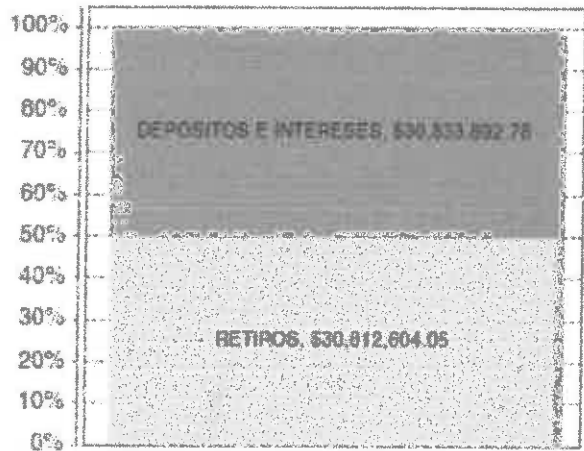

SALDO FINAL: 186,975.08

DETALLE DE MOVIMIENTOS REALIZADOS

PAG. 1

FECHA	No MOVIMIENTO	CONCEPTO	CARGO	ABONO	SALDO
2020/09/01		SALDO INICIAL DEL PERIODO			165,686.35
2020/09/01	209	ABONO LIQUIDACION INTERESES		625.95	166,312.30
2020/09/01	210	TRANSFERENCIA SPEI A SU FAVOR EMISOR: SANTANDER CUENTA: 014260655079098936 NOM ORIGI: MUNICIPIO DE CHILPANCINGO DE LOS BRAVO RASTREO: 2020090140014 BET0000457016470 REP: 5701647 CONCEPTO: PRESTAMO DE SP A GC PAG JVM RETENCIO		958,000.00	1,124,312.30
2020/09/01	211	ORDEN DE TRANSFERENCIA SPEI RECEPTOR: SCOTIABANK	1,500.00		1,122,812.30

DETALLE DE MOVIMIENTOS REALIZADOS

FECHA	No MOVIMIENTO	CONCEPTO	CARGO	ABONO	SALDO
		RASTREO: 200908012095248164I REF: 0080920 CONCEPTO: PAG BONO SERV PUB GC L1 SANTANDER			
2020/09/10	234	TRANSFERENCIA SPEI A SU FAVOR EMISOR: SANTANDER CUENTA: 014260655062792883 NOM ORIGI: SECRETARIA DE FINANZAS Y ADMINISTRACION RASTREO: 2020091040014 BET0000484398590 REF: 8439859 CONCEPTO: 6799		100,500.00	4,212,285.14
2020/09/10	235	ORDEN DE TRANSFERENCIA SPEI RECEPTOR: SANTANDER NOM BENEF: CAPACH DATO NO VERIFICADO POR ESTA INSTITUCION. RASTREO: 2009106121000076841 REF: 0100920 CONCEPTO: APOYO EXT GBO EDO DESPENSAS CAPACH	200,000.00		3,012,285.14
2020/09/11	236	ORDEN DE TRANSFERENCIA SPEI RECEPTOR: SANTANDER NOM BENEF: CAPACH DATO NO VERIFICADO POR ESTA INSTITUCION. RASTREO: 200911012101591682I REF: 0110920 CONCEPTO: FINIQ FACT 603 SERV AGUA POT CAPACH	289,735.90		2,722,549.22
2020/09/11	237	ORDEN DE TRANSFERENCIA SPEI RECEPTOR: AFIRME NOM BENEF: MPIO DE CHILPANCIINGO DATO NO VERIFICADO POR ESTA INSTITUCION. RASTREO: 200911012101649675I REF: 0110920 CONCEPTO: PAG BONO GC L2 SERV PUB 20 AFIRME	111,124.00		2,611,425.22
2020/09/11	238	ORDEN DE TRANSFERENCIA SPEI RECEPTOR: BANORTE NOM BENEF: MPIO DE CHILPANCIINGO DATO NO VERIFICADO POR ESTA INSTITUCION. RASTREO: 200911012101653573I REF: 0110920 CONCEPTO: PAG BONO GC L2 SERV PUB 20 BANORTE	114,450.00		2,496,975.22
2020/09/11	239	ORDEN DE TRANSFERENCIA SPEI RECEPTOR: BANAMEX NOM BENEF: MPIO DE CHILPANCIINGO DATO NO VERIFICADO POR ESTA INSTITUCION. RASTREO: 200911012101657832I REF: 0110920 CONCEPTO: PAG BONO GC L2 SERV PUB 20 BANAMEX	127,825.00		2,369,148.22
2020/09/11	240	ORDEN DE TRANSFERENCIA SPEI RECEPTOR: SCOTIABANK NOM BENEF: MPIO DE CHILPANCIINGO DATO NO VERIFICADO POR ESTA INSTITUCION. RASTREO: 200911012101663421I REF: 0110920 CONCEPTO: PAG BONO GC L2 SERV PUB 20 SCOTIABANK	148,700.00		2,220,448.22

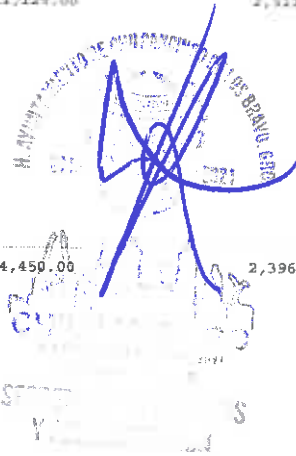
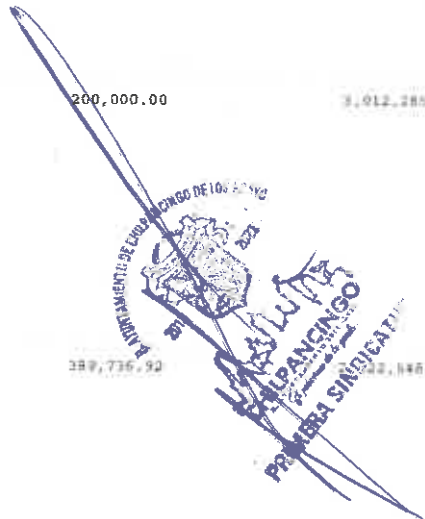

RFC emisor: MCB850101L21
Nombre emisor: MUNICIPIO DE CHILPANCINGO DE LOS BRAVO
Folio: 0462
RFC receptor: SFA830301521
Nombre receptor: SECRETARÍA DE FINANZAS Y ADMINISTRACIÓN DEL ESTADO DE GUERRERO.
Uso CFDI: Por definir

Folio fiscal: B591DA83-BFC1-4DDB-9763-FA9A85F4AA1
No. de serie del CSD: 00001000000412357002
Serie: B
Código postal, fecha y hora de emisión: 39000 2020-09-09 14:00:21
Efecto de comprobante: Ingreso
Régimen fiscal: Personas Morales con Fines no Lucrativos

Conceptos

Clave del producto y/o servicio	No. identificación	Cantidad	Clave de unidad	Unidad	Valor unitario	Importe	Descuento	No. de pedimento	No. de cuenta predial
01010101		1	MON	MES	200000.00	200000.00			
Descripción APOYO EXTRAORDINARIO PARA LA ADQUISICIÓN DE DESPENSAS PARA EL PERSONAL SINDICALIZADO DE CAPACH.									

Moneda: Peso Mexicano
Forma de pago: Transferencia electrónica de fondos (incluye SPEI)
Método de pago: Pago en una sola exhibición
Condiciones de pago: CONTADO

Subtotal \$ 200,000.00
Total \$ 200,000.00

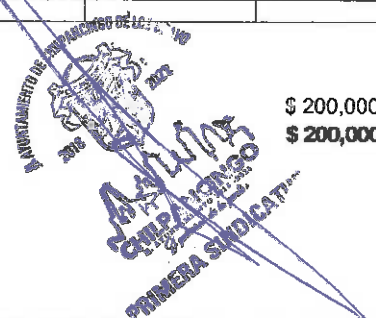

Sello digital del CFDI:

VDMAAPpvy8NFcZZXcKZFHfmkCt/vqz3bH8yJFX9oiv65MnwiGyb5gZhlqLUVm5LzSEpLgJ1lfqNMmXsDD4Di8fU8qHazu/bd4wUYcP1HT11UEFF3vJ3jHl2gvBrELNBaelpCvcyM359VMkbFI NEbcs1zPjdVHO/uvG/CNfajyqHB7KHfYqLbSAM5HMne9a3I+pa55wK1PIDZ9GEgSqUNNIwp2gsI8EC/UqyiHRkYcmIPvg0C1Fm1NhF4cKKp3PsnU+ly0q77YG24yGRG1L5V84COEN5/KbYIYLadjSYI27XjSF31KUX2ibO5EHoa5g9UC7cKYxdFDAFewQhVFPgA==

Sello digital del SAT:

doofNUJX4G2Or6RCpHqELnChffK2hOgsr+VvikP3eO+fp4+/UnmIVebiz8RqbK8lpAkygd48oMFFM4E19xst02HqwhbRhxDnMyHoZ3gHvYcYDUw/L1QcjpqBxEzNA85zyxZa4EeLDhAHX3X: YCvOTrOq+t4Kj+/sqQLubaNdKJFKgmsONI1BoNsAM1uRFAXdfACEneohd9udUdugQYJ0uhqWNHX1eFDRR+qIv5MvYo/IQUIAJEFyYcgikqTGYaqjbswWNLlv6INvxaDf9RUuVBGoY7vX +AjQT8wDQLCzY/yi1EgMTC24O40EqmkqQAIPueDez2HC5Uwo+DpgA==

Cadena Original del complemento de certificación digital del SAT:

||1.1B591DA83-BFC1-4DDB-9763-FA9A85F4AA16|2020-09-09T14:05:04|SAT970701NN3|VDMAAPpvy8NFcZZXcKZFHfmkCt/vqz3bH8yJFX9oiv65MnwiGyb5gZhlqLUVm5LzSEpLgJ1lfqNMmXsDD4Di8fU8qHazu/bd4wUYcP1HT11UEFF3vJ3jHl2gvBrELNBaelpCvcyM359VMkbFFNEbcs1zPjdVHO/uvG/CNfajyqHB7KHfYqLbSAM5HMne9a3I+pa55wK1PIDZ9GEgSqUNNIwp2gsI8EC/UqyiHRkYcmIPvg0C1Fm1NhF4cKKp3PsnU+ly0q77YG24yGRG1L5V84COEN5/KbYIYLadjSYI27XjSF31KUX2ibO5EHoa5g9UC7cKYxdFDAFewQhVFPgA==|00001000000504465028||

RFC del proveedor de certificación: SAT970701NN3 **Fecha y hora de certificación:** 2020-09-09 14:05:04
No. de serie del certificado SAT 00001000000504465028

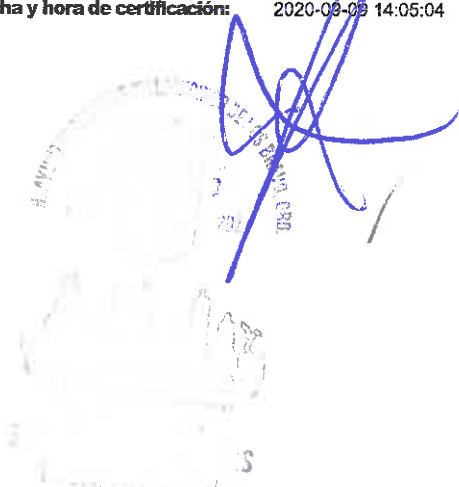

 (<http://www.gob.mx/>) Inicio

Verificación de comprobantes fiscales digitales por internet

A través de esta opción, usted podrá verificar si el comprobante fue certificado por el SAT

Folio fiscal*:

RFC emisor*:

RFC receptor*:



Proporcione los dígitos de la imagen*:

Verificar CFDI

* Datos obligatorios

RFC del emisor	Nombre o razón social del emisor	RFC del receptor	Nombre o razón social del receptor
MCB850101L21	MUNICIPIO DE CHILPANCINGO DE LOS BRAVO	SFA830301521	SECRETARÍA DE FINANZAS Y ADMINISTRACIÓN DEL ESTADO DE GUERRERO.
Folio fiscal	Fecha de expedición	Fecha certificación SAT	PAC que certificó
B591DA83-BFC1-4DDB-9763-FA9A85F4AA16	2020-09-09T14:00:21	2020-09-09T14:05:04	SAT970701NN3
Total del CFDI	Efecto del comprobante	Estado CFDI	Estatus de cancelación
\$200,000.00	ingreso	Vigente	Cancelable con aceptación

Imprimir

Enlaces

- [Declaración de Accesibilidad \(https://www.gob.mx/accesibilidad\)](https://www.gob.mx/accesibilidad)
- [Política de privacidad \(https://www.gob.mx/privacidad\)](https://www.gob.mx/privacidad)
- [Términos y Condiciones \(https://www.gob.mx/terminos\)](https://www.gob.mx/terminos)
- [Marco Jurídico \(http://www.ordenjuridico.gob.mx\)](http://www.ordenjuridico.gob.mx)
- [Portal de Obligaciones de Transparencia \(http://portaltransparencia.gob.mx\)](http://portaltransparencia.gob.mx)
- [Sistema Infomex \(https://www.infomex.org.mx/gobiernofederal/home.action\)](https://www.infomex.org.mx/gobiernofederal/home.action)
- [INAI \(http://inicio.ifai.org.mx/SitePages/ifai.aspx\)](http://inicio.ifai.org.mx/SitePages/ifai.aspx)
- [Mapa de sitio \(https://www.gob.mx/sitemap\)](https://www.gob.mx/sitemap)

¿Qué es gob.mx?

Es el portal único de trámites, información y participación ciudadana. [Leer más \(https://www.gob.mx/que-es-gobmx\)](https://www.gob.mx/que-es-gobmx)

- [English \(https://www.gob.mx/en/index\)](https://www.gob.mx/en/index)
- [Temas \(https://www.gob.mx/temas\)](https://www.gob.mx/temas)
- [Reformas \(http://reformas.gob.mx\)](http://reformas.gob.mx)

Contacto

Mesa de ayuda: dudas e información
gobmx@funcionpublica.gob.mx

[Denuncia contra servidores públicos \(https://www.gob.mx/tramites/ficha/presentacion-de-quejas-y-denuncias-en-la-sfp/SFP54\)](https://www.gob.mx/tramites/ficha/presentacion-de-quejas-y-denuncias-en-la-sfp/SFP54)

Mantente informado. Suscríbete.

usuario@ejemplo.com



Síguenos en

<https://www.facebook.com/gobmx> <https://twitter.com/gobmx>



Número: 30-9/20

CONSTANCIA

DE LIQUIDACION DE PARTICIPACIONES FEDERALES A MUNICIPIOS

Conforme a la liquidación al calce y en cumplimiento a los términos establecidos en la Ley Número 427 del Sistema de Coordinación Hacendaria del Estado de Guerrero; se expide la presente:

A favor del H. Ayuntamiento de : CHILPANCINGO DE LOS BRAVO, GUERRERO.

Vigencia : DEL 25 DE AGOSTO AL 30 DE SEPTIEMBRE DE 2020.

Concepto	Fecha	Importe Parcial	Total
FONDO COMUN			14,303,130.25
FONDO DE FOMENTO MUNICIPAL			3,503,182.37
FDO. PARA LA INFRAESTRUCTURA A MUNICIPIOS (GASOLINA Y DIESEL)			936,583.22
FEIEF			5,330,461.64
MAS: DEVOLUCION DE I.S.R.			0.00
SUMA			24,073,357.48
DESCUENTOS:			
CAPITAL	15/09/2020	427,000.00	
CAPITAL	25/09/2020	427,000.00	
FONDO DE AHORRO PARA CONTINGENCIAS FINANCIERAS	04/09/2020	350,318.24	
FONDO DE AHORRO PARA CONTINGENCIAS FINANCIERAS	15/09/2020	670,164.63	
FONDO DE AHORRO PARA CONTINGENCIAS FINANCIERAS	25/09/2020	670,164.63	
FONSOL (APORTACION 1%, DEL FDO. GENERAL)	25/09/2020	134,033.00	
RECUPERACION POR PAGO DEL I.S.R.	15/09/2020	802,628.00	
RECUPERACION POR PAGO DEL I.S.R.	25/09/2020	802,631.00	
SUMA DESCUENTOS			4,283,939.50
TRANSFERIDO POR:			
BANCO INVEX, S.A. (FDO. DE FOM. MPAL.)	04/09/2020	3,152,864.13	
1) BANCO INVEX, S.A. (ANTICIPO FDO. GENERAL)	15/09/2020	4,801,853.71	
BANCO INVEX, S.A. (COMPLEMENTO FDO. GENERAL)	25/09/2020	4,667,817.71	
SEFINA (IMPTOS. ESP. S/PROD. Y SERVS.)	04/09/2020	214,305.02	
SEFINA (FONDO DE FISCALIZACION)	29/09/2020	480,229.15	
SEFINA (COMPENSACION I.S.A.N.)	29/09/2020	23,439.65	
SEFINA (I.S.A.N.)	25/09/2020	57,609.71	
SEFINA (TENENCIA)	25/09/2020	124,254.04	
SEFINA (Parts. de Gasolina y Diésel) FIM	15/09/2020	424,004.19	
SEFINA (Fdo. de Comp. Gasolina y Diésel) FIM	15/09/2020	512,579.03	
SEFINA (FEIEF)	18/09/2020	5,330,461.64	
TOTAL TRANSFERIDO			19,789,417.98

Chilpancingo Gro., a 30 de Septiembre de 2020.

SECRETARÍA DE FINANZAS
EL SECRETARIO DE FINANZAS Y ADMINISTRACION.

ESTADO
Guerrero

LIC. TULIO SAMUEL PEREZ CALVO.



H. AYUNTAMIENTO MUNICIPAL DE CHILPANCINGO, GRO.

SECRETARIA DE FINANZAS Y ADMINISTRACION

GASTO CORRIENTE

CHILPANCINGO

PÓLIZA DE INGRESOS
(DI-2) NO. 48

PROGRAMA: GASTO CORRIENTE
 FECHA: 06/oct/20
 REFERENCIA: / O-I No. 1 Fecha: (01/ene/20) /
 BENEFICIARIO: MUNICIPIO DE CHILPANCINGO DE LOS BRAVO, GUERRERO
 CONCEPTO: REGISTRO DE LAS PARTICIPACIONES FEDERALES A MUNICIPIOS CORRESPONDIENTE AL RAMO XXVII CORRESPONDIENTE AL D'A 06 DE OCTUBRE DE 2020

C U E N T A	DESCRIPCIÓN (CRI)	MONTO
1 8 1 0 1 0 2	FONDO DE FOMENTO MUNICIPAL UNIDAD ADMINISTRATIVA: DIRECCION DE INGRESOS FUENTE DE FINANCIAMIENTO: 15 - RECURSOS FEDERALES	3,076,716.65
1 8 1 0 1 0 1 0 4	IMPUESTO ESPECIAL SOBRE PRODUCCION Y SERVICIOS UNIDAD ADMINISTRATIVA: DIRECCION DE INGRESOS FUENTE DE FINANCIAMIENTO: 15 - RECURSOS FEDERALES	245,508.52
1 8 1 0 2 0 2	FONDO DE AHORRO PARA CONTINGENCIAS (DESCUENTO DE (FONDO DE FOMENTO MUNICIPAL)) UNIDAD ADMINISTRATIVA: DIRECCION DE INGRESOS FUENTE DE FINANCIAMIENTO: 15 - RECURSOS FEDERALES	341,857.41
Monto total		3,664,082.58

C U E N T A	PLAN DE CUENTAS (CONTABILIDAD)	DEBE	HABER
4 2 1 1 1 0 0 8 0 0 1 0 0 1 0 0 2	FONDO DE FOMENTO MUNICIPAL		3,076,716.65
4 2 1 1 1 0 0 8 0 0 1 0 0 1 0 0 1 0 0 4	IMPUESTO ESPECIAL SOBRE PRODUCCION Y SERVICIOS		245,508.52
4 2 1 1 1 0 0 8 0 0 1 0 0 2 0 0 2	FONDO DE AHORRO PARA CONTINGENCIAS		341,857.41
1 1 2 2 5 0 2 1 0 2 3 0 0 2	PARTICIPACIONES FEDERALES	3,418,574.06	
1 1 2 2 5 0 2 1 0 2 7 0 0 2	PARTICIPACIONES FEDERALES	245,508.52	
1 1 2 2 5 0 2 1 0 2 3 0 0 2	PARTICIPACIONES FEDERALES		3,418,574.06
1 1 2 2 5 0 2 1 0 2 7 0 0 2	PARTICIPACIONES FEDERALES		245,508.52
1 1 1 2 1 0 2 1 0 2 7 0 0 3 0 0 2	CTA No. 135547783	3,076,716.65	
1 1 1 2 1 0 2 1 0 2 7 0 0 3 0 0 2	CTA No. 135547783	245,508.52	
1 1 2 3 9 0 2 1 0 2 7 0 0 5	FONDO DE AHORRO (DESC. FONDO FOMENTO MPAL)	341,857.41	
Sumas iguales		7,328,165.16	7,328,165.16

C U E N T A	PLAN DE CUENTAS (PRESUPUESTO)	DEBE	HABER
8 1 2	LEY DE INGRESOS POR EJECUTAR	3,664,082.58	
8 1 4	LEY DE INGRESOS DEVENGADA		3,664,082.58
8 1 4	LEY DE INGRESOS DEVENGADA	3,664,082.58	
8 1 5	LEY DE INGRESOS RECAUDADA		3,664,082.58



ELABORO C.P. LETICIA BARTALAN SALAZAR RESPONSABLE DE PROGRAMA	REVISO L.C. NETZAHUALCOYOTL LOPEZ MARTINEZ DIRECTOR DE CUENTA PUBLICA	AUTORIZO M.A. WILIBALDO VALENTE PASTOR SECRETARIO DE FINANZAS Y ADMINISTRACION
--	--	---

Capturado por: LETICIA Última modificación por: LETICIA



H. AYUNTAMIENTO MUNICIPAL DE CHILPANCINGO, GRO.

SECRETARIA DE FINANZAS Y ADMINISTRACION

GASTO CORRIENTE

CHILPANCINGO

PÓLIZA DE INGRESOS
(DI-2) NO. 48

PROGRAMA: GASTO CORRIENTE

FECHA: 06/oct/20



ELABORO

C.P. LETICIA BARRAZÁN SALAZAR
RESPONSABLE DE PROGRAMA

REVISO

L.C. NETZAHUALCOYOTL LOPEZ MARTINEZ
DIRECTOR DE CUENTA PUBLICA

AUTORIZO

M.A. WALIBALDO ALLENTE PASTOR
SECRETARIO DE FINANZAS Y ADMINISTRACION

Capturado por: LETICIA

Última modificación por: LETICIA



H. AYUNTAMIENTO MUNICIPAL DE CHILPANCINGO, GRO.

SECRETARIA DE FINANZAS Y ADMINISTRACION

GASTO CORRIENTE



PÓLIZAS DE OCTUBRE DE 2020

POLIZA No. 48 TIPO: B DEL DIA 06 OCTUBRE 2020

CUENTA	PLAN DE CUENTAS (CONTABILIDAD)		
1 1 1 2	BANCOS/TESORERÍA		
1 1 1 2 1 021 027 003 002	CTA No. 135547783		
N/P		DEBE	HABER
1		3,076,716.65	
2		245,508.52	
		3,322,225.17	

CUENTA	PLAN DE CUENTAS (CONTABILIDAD)		
1 1 2 2	CUENTAS POR COBRAR A CORTO		
1 1 2 2 5 021 023 002	PARTICIPACIONES FEDERALES		
N/P		DEBE	HABER
3		3,418,574.06	
4			3,418,574.06
		3,418,574.06	3,418,574.06

CUENTA	PLAN DE CUENTAS (CONTABILIDAD)		
1 1 2 2	CUENTAS POR COBRAR A CORTO		
1 1 2 2 5 021 027 002	PARTICIPACIONES FEDERALES		
N/P		DEBE	HABER
5		245,508.52	
6			245,508.52
		245,508.52	245,508.52

CUENTA	PLAN DE CUENTAS (CONTABILIDAD)		
1 1 2 3	DEUDORES DIVERSOS POR COBRAR A		
1 1 2 3 9 021 027 005	FONDO DE AHORRO		
N/P		DEBE	HABER
7		341,857.41	
		341,857.41	

CUENTA	PLAN DE CUENTAS (CONTABILIDAD)		
4 2 1 1	PARTICIPACIONES		
4 2 1 1 1 008 001 001 001 004	IMPUESTO ESPECIAL SOBRE PRODUCCION Y SERVICIOS		
N/P		DEBE	HABER
8			245,508.52
			245,508.52

CUENTA	PLAN DE CUENTAS (CONTABILIDAD)		
4 2 1 1	PARTICIPACIONES		
4 2 1 1 1 008 001 001 002	FONDO DE FOMENTO MUNICIPAL		
N/P		DEBE	HABER
9			3,076,716.65
			3,076,716.65

CUENTA	PLAN DE CUENTAS (CONTABILIDAD)		
4 2 1 1	PARTICIPACIONES		
4 2 1 1 1 008 001 002 002	FONDO DE AHORRO PARA CONTINGENCIAS		
N/P		DEBE	HABER
10			341,857.41
			341,857.41

FOLIO: 01720135547783

INFORMACION DEL CLIENTE

RAZON SOCIAL MUNICIPIO DE CHILPANCINGO DE LOS BRAVO
RFC MCB850101L21
CALLE ANDADOR 1ER CONGRESO DE ASN
COLONIA COL. COL CHILPANCINGO DE LOS BRAVOS CENTRO
C.P. 39000 GUERRERO

DATOS GENERALES:

DENOMINACION CUENTA:
LUGAR Y FECHA DE EMISION: CIUDAD DE MEXICO 2020-11-02T13:40:19
SUCURSAL ORIGEN 0172 TSF CORPORATIVO EKT

RESUMEN

SALDO INICIAL DEL PERIODO	188,975.08	SALDO PROMEDIO	1,946,305.01
DEPOSITOS/ABONOS (+)	32,394,151.82	TASA BRUTA	0.2100%
INTERESES DEVENGADOS EN EL PERIODO	352.10	DIAS TRANSCURRIDOS	31
RETIROS/CARGOS (-)	32,568,888.37	ISR RETENIDO	0.00
COMISIONES COBRADAS (-)	496.00	TOTAL DE IMPUESTOS RETENIDOS	0.00
IVA SOBRE COMISIONES COBRADAS	79.36		
SALDO FINAL	12,238.53		

SALDO INICIAL: 186,975.08

GAT Nominal:	0.00	antes de impuestos
GAT Real:	0.00	antes de impuestos
Tasa de interés:	0.00	
Comisiones cobradas:	496.00	

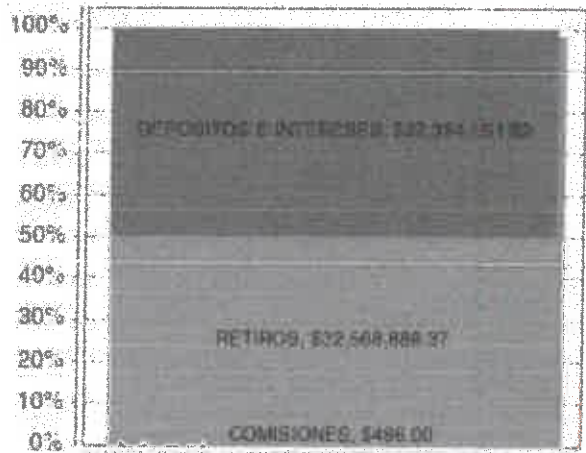

SALDO FINAL: 12,238.53

DETALLE DE MOVIMIENTOS REALIZADOS

PAG. 1

FECHA	No MOVIMIENTO	CONCEPTO	CARGO	ABONO	SALDO
2020/10/01		SALDO INICIAL DEL PERIODO			186,975.08
2020/10/01	327	ABONO LIQUIDACION INTERESES		493.54	187,450.72
2020/10/01	328	Pago Cheque Propio MN.:0000029 Retiro por Cobro de Cheque M.N. No: 0000029	8,002.00		179,448.72
2020/10/01	329	Pago Cheque Propio MN.:0000037 Retiro por Cobro de Cheque M.N. No: 0000037	13,566.00		165,762.72
2020/10/01	330	TRANSFERENCIA SPEI A SU FAVOR		2,805,000.00	2,570,762.72

DETALLE DE MOVIMIENTOS REALIZADOS

FECHA	No MOVIMIENTO	CONCEPTO	CARGO	ABONO	SALDO
2020/10/01	353	Pago Cheque Propio MN.:0000043 Retiro por Cobro de Cheque M.N. No: 0000043	5,000.00		148,876.24
2020/10/02	354	Pago Cheque por Camara:0000051	5,000.00		143,876.24
2020/10/02	355	Pago Cheque por Camara:0000053	5,000.00		138,876.24
2020/10/02	356	Pago Cheque Propio MN.:0000048 Retiro por Cobro de Cheque M.N. No: 0000048	5,000.00		133,876.24
2020/10/04	357	Pago Cheque por Camara:0000046	5,000.00		128,876.24
2020/10/04	358	Pago Cheque Propio MN.:0000042 Retiro por Cobro de Cheque M.N. No: 0000042	5,000.00		123,876.24
2020/10/04	359	Pago Cheque Propio MN.:0000058 Retiro por Cobro de Cheque M.N. No: 0000058	5,000.00		118,876.24
2020/10/04	360	Pago Cheque Propio MN.:0000052 Retiro por Cobro de Cheque M.N. No: 0000052	5,000.00		113,876.24
2020/10/05	361	Pago Cheque Propio MN.:0000055 Retiro por Cobro de Cheque M.N. No: 0000055	5,000.00		108,876.24
2020/10/05	362	Pago Cheque Propio MN.:0000047 Retiro por Cobro de Cheque M.N. No: 0000047	5,000.00		103,876.24
2020/10/05	363	Pago Cheque Propio MN.:0000054 Retiro por Cobro de Cheque M.N. No: 0000054	5,000.00		98,876.24
2020/10/06	364	TRANSFERENCIA SPEI A SU FAVOR EMISOR: INVEX CUENTA: 059180000835400018 NOM ORIGI: BANCO INVEX, S.A. FIDUCIARIO POR CT RASTREO: 20201006400590000239 REF: 0000573 CONCEPTO: PAGO AL MUNICIPIO CHILPANCINGO DE L		3,076,716.65	3,173,092.89
2020/10/06	365	ORDEN DE TRANSFERENCIA SPEI RECEPTOR: SCOTIABANK NOM BENEF: SERVICIOS PATRIMONIALES JVM SA DE CV DATO NO VERIFICADO POR ESTA INSTITUCION. RASTREO: 201006012164503504I REF: 0061020 CONCEPTO: FACT D150 RET PRESTAMOS JVM	221,266.10		2,951,826.79
2020/10/06	366	ORDEN DE TRANSFERENCIA SPEI Línea Azteca, desde la Ciudad de México al 5447-8810	1,500.00		2,950,326.79

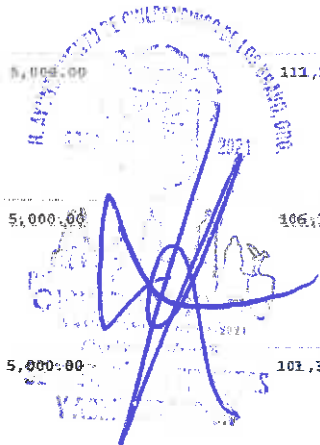
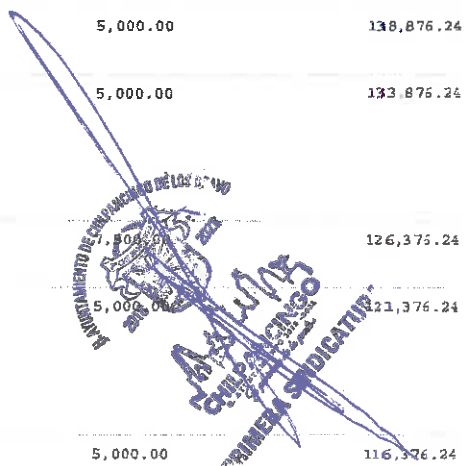

DETALLE DE MOVIMIENTOS REALIZADOS

FECHA	No MOVIMIENTO	CONCEPTO	CARGO	ABONO	SALDO
		RECEPTOR: SCOTIABANK NOM BENEF: SERVICIOS PATRIMONIALES JVM SA DE CV DATO NO VERIFICADO POR ESTA INSTITUCION. RASTREO: 201006012164508426I REF: 0061020 CONCEPTO: FACT 38B6 RET SEGUROS JVM			
2020/10/06	367	Pago Cheque Propio MN.:0000049 Retiro por Cobro de Cheque M.N. No: 0000049	5,000.00		2,848,326.70
2020/10/06	368	Pago Cheque Propio MN.:0000050 Retiro por Cobro de Cheque M.N. No: 0000057	5,000.00		2,800,326.70
2020/10/06	369	Pago Cheque Propio MN.:0000038 Retiro por Cobro de Cheque M.N. No: 0000038	13,485.00		2,826,040.70
2020/10/06	370	Pago Cheque Propio MN.:0000030 Retiro por Cobro de Cheque M.N. No: 0000030	8,002.00		2,916,438.70
2020/10/06	371	TRANSFERENCIA SPEI A SU FAVOR EMISOR: SANTANDER CUENTA: 014260655062801017 NOM ORIGI: SECRETARIA DE FINANZAS Y ADMINISTRACION RASTREO: 2020100640014 BET0000493350230 REF: 9335023 CONCEPTO: IEPS DE CHILPANCINGO DE LOS BRAVO			3,054,149.31
2020/10/06	372	ORDEN DE TRANSFERENCIA SPEI RECEPTOR: BBVA BANCOMER NOM BENEF: EDGARDO ASTUDILLO MORALES DATO NO VERIFICADO POR ESTA INSTITUCION. RASTREO: 201006012165065302I REF: 0061020 CONCEPTO: PAG COMBUSTIBLE GC 24 A 30 AGOS 20	113,438.86		3,050,708.45
2020/10/06	373	ORDEN DE TRANSFERENCIA SPEI RECEPTOR: BBVA BANCOMER NOM BENEF: EDGARDO ASTUDILLO MORALES DATO NO VERIFICADO POR ESTA INSTITUCION. RASTREO: 201006012165069152I REF: 0061020 CONCEPTO: PAG COMBUSTIBLE GC 31 AGOS 20	20,056.88		3,030,651.57
2020/10/06	374	ORDEN DE TRANSFERENCIA SPEI RECEPTOR: BANORTE NOM BENEF: ESTACION DE SERVICIO AMMA SA DE CV DATO NO VERIFICADO POR ESTA INSTITUCION. RASTREO: 201006012165074273I REF: 0061020 CONCEPTO: PAG COMBUSTIBLE GC 07 A 13 SEPT 20	152,357.50		2,878,294.07
2020/10/07	375	Pago Cheque por Camara:0000045	5,000.00		2,873,294.07
2020/10/07	376	ORDEN DE TRANSFERENCIA SPEI Línea Azteca, desde la Ciudad de México al 5447-8810	174,000.00		2,699,294.07

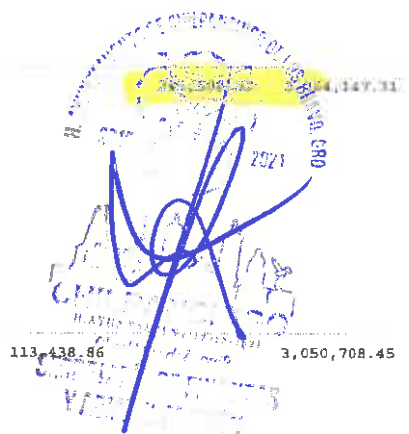
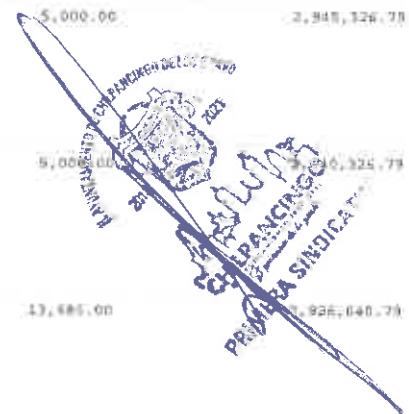

RFC emisor: MCB850101L21
 Nombre emisor: MUNICIPIO DE CHILPANCINGO DE LOS BRAVO
 Folio: 0485
 RFC receptor: SFA830301521
 Nombre receptor: SECRETARÍA DE FINANZAS Y ADMINISTRACIÓN DEL ESTADO DE GUERRERO.
 Uso CFDI: Por definir

Folio fiscal: 6986EA85-2D91-40E4-8E1C-B7E6BEBB3C31
 No. de serie del CSD: 00001000000412357002
 Serie: B
 Código postal, fecha y hora de emisión: 39000 2020-10-07 12:41:38
 Efecto de comprobante: Ingreso
 Régimen fiscal: Personas Morales con Fines no Lucrativos

Conceptos

Clave del producto y/o servicio	No. identificación	Cantidad	Clave de unidad	Unidad	Valor unitario	Importe	Devolución	No. de pedimento	No. de cuenta predial
01010101		1	MON	MES	3078716.65	3078716.65			
Descripción	PARTICIPACIONES FEDERALES A MUNICIPIOS (FONDO DE FOMENTO MUNICIPAL), CORRESPONDIENTES AL DIA 6 DE OCTUBRE DE 2020.								

Moneda: Peso Mexicano
 Forma de pago: Transferencia electrónica de fondos (incluye SPEI)
 Método de pago: Pago en una sola exhibición
 Condiciones de pago: CONTADO

Subtotal 3,076,716.65
 Total \$ 3,076,716.65

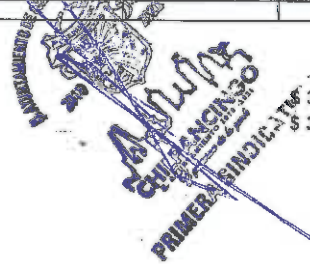

Sello digital del CFDI:

N0T8YXR8uR92vjTTRSV+uVAzS5uc2LanvU9zdvoyTtUcAd8PjqWuEVRZrMJ7A1hnnUFID52jvQNIqG71T1NyJPOcha3L/+5usiEGyaz1HHwI3lpPfecCBWrOgAUYYkwCn+JdbF5gerJd1SBpk5oOFLZDawddGDpEE9hQeRO92sS0EEFuhUOZ0i9od+LDIwESDOHS06beydHoX7uPF11BA0/2wKEIoSvNg3ULDSoatEqXRkcc+8icx3waXmMwSsL40qfBO5DGngW6M1n9VEwoa3zYXWz8vrN5pDFcuk2h+7OIXnweNCio/MjW/GIkq+DH6QRu+7yK+5xA==

Sello digital del SAT:

FE8F3L+//DM7f7VF003yC1IKuhOba6qj2cxRUAmW7LAE07mFGrkH4SbW8/5la+kSEi8diaVDpprwUsL1KXIL+JNZ6BpG1b/QQ0p46xl+OwZgbbmSaG5JMa8/UYBYgy8tpQ8AHWC1T9OYT0jnaVUo6ZwJy8TomCsC9dB63FZAJZMdD9LO17Qp/r0M74dbcomJKU0vx4QPkBranelM7Psd/aJMbTeXitEzUjuszCCOQ6ToCTVb8osA5Y0Rsy0CDQkXtgbj7lxeQNdTxMBT63M4FzvD7AFnI3QU4habLjBh2yrP1Df0/QyQfh9dlyALR80hMjC13nO9bf81p3A==

Cadena Original del complemento de certificación digital del SAT:

||1.1|6986EA85-2D91-40E4-8E1C-B7E6BEBB3C31|2020-10-07T13:04:06|SAT970701NN3|N0T8YXR8uR92vjTTRSV+uVAzS5uc2LanvU9zdvoyTtUcAd8PjqWuEVRZrMJ7A1hnnUFID52jvQNIqG71T1NyJPOcha3L/+5usiEGyaz1HHwI3lpPfecCBWrOgAUYYkwCn+JdbF5gerJd1SBpk5oOFLZDawddGDpEE9hQeRO92sS0EEFuhUOZ0i9od+LDIwESDOHS06beydHoX7uPF11BA0/2wKEIoSvNg3ULDSoatEqXRkcc+8icx3waXmMwSsL40qfBO5DGngW6M1n9VEwoa3zYXWz8vrN5pDFcuk2h+7OIXnweNCio/MjW/GIkq+DH6QRu+7yK+5xA==|00001000000504465028||

RFC del proveedor de certificación: SAT970701NN3 Fecha y hora de certificación: 2020-10-07 13:04:06
 No. de serie del certificado SAT 00001000000504465028

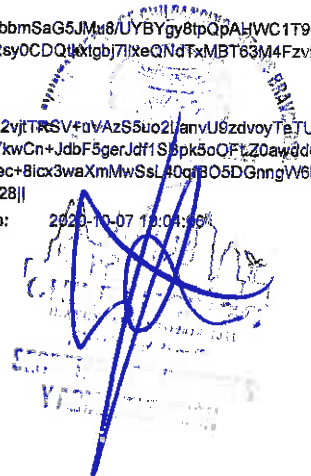

```
<?xml version="1.0" encoding="UTF-8"?>
<cfdi:Comprobante xmlns:cfdi="http://www.sat.gob.mx/cfd/3" Version="3.3" Serie="B" Folio="0485" Fecha="2020-10-07T12:41:38"
Sello="N0T8YXR8uR92vjfTRSv+uVAzS5uo2LanvU9zdvoyTeTUcAd8PjIqWuEvVRZrMJ7A1hnnUfId52jcVQNlqG71T1NyJPOcha3L/+5usiEGyazlHHwI3iIpP"
FormaPago="03" NoCertificado="00001000000412357002" CondicionesDePago="CONTADO" SubTotal="3076716.65"
Certificado="MIIGRjCCBC6gAwIBAgIUMDAwMDEwMDAwMDA0MTIzNTcwMDIwDQYJKoZIhvcNAQELBQAwwggGyMTgwNgYDVQQDDC9BLkMuIGRibC
Moneda="MXN" Total="3076716.65" TipoDeComprobante="I" MetodoPago="PUE" LugarExpedicion="39000" xsi:schemaLocation="http://www.sat.gob.mx/cfd/3
http://www.sat.gob.mx/sitio_internet/cfd/3/cfdv33.xsd" xmlns:xsi="http://www.w3.org/2001/XMLSchema-instance">
  <cfdi:Emisor RegimenFiscal="603" Nombre="MUNICIPIO DE CHILPANCINGO DE LOS BRAVO" Rfc="MCB850101L21"/>
  <cfdi:Receptor Nombre="SECRETARÍA DE FINANZAS Y ADMINISTRACIÓN DEL ESTADO DE GUERRERO." Rfc="SFA830301521" UsoCFDI="P01"/>
  <cfdi:Conceptos>
    <cfdi:Concepto Importe="3076716.65" ValorUnitario="3076716.65" Descripcion="PARTICIPACIONES FEDERALES A MUNICIPIOS (FONDO DE
FOMENTO MUNICIPAL), CORRESPONDIENTES AL DIA 6 DE OCTUBRE DE 2020." Unidad="MES" ClaveUnidad="MON" Cantidad="1"
ClaveProdServ="01010101"/>
  </cfdi:Conceptos>
  <cfdi:Complemento>
    <tfd:TimbreFiscalDigital Version="1.1" xsi:schemaLocation="http://www.sat.gob.mx/TimbreFiscalDigital
http://www.sat.gob.mx/sitio_internet/cfd/TimbreFiscalDigital/TimbreFiscalDigitalv11.xsd"
SelloSAT="FE8F3L+IDM77VF003yC1IKuhOba6qjI2cxRUAmW7LAE07mFGrkH4SbW8/5ia+kSEt8diaVDnqowU8L2R6XIL+JNz6BpG1b/QQ0p46
NoCertificadoSAT="00001000000504465028"
SelloCFD="N0T8YXR8uR92vjfTRSv+uVAzS5uo2LanvU9zdvoyTeTUcAd8PjIqWuEvVRZrMJ7A1hnnUfId52jcVQNlqG71T1NyJPOcha3L/+5usiE
RfcProvCertif="SAT970701NN3" FechaTimbrado="2020-10-07T13:04:06" UUID="6986EA85-2D91-43E4-8211-67166EB53C31"
xmlns:tfd="http://www.sat.gob.mx/TimbreFiscalDigital"/>
  </cfdi:Complemento>
</cfdi:Comprobante>
```

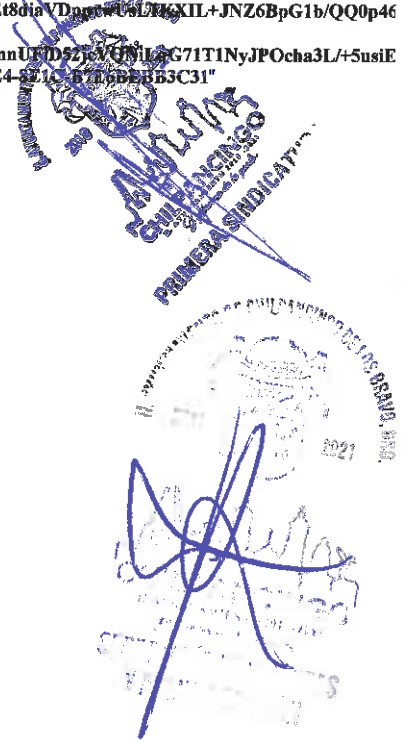

Inicio (http://www.gob.mx) > Inicio



Verificación de comprobantes fiscales digitales por internet

A través de esta opción, usted podrá verificar si el comprobante fue certificado por el SAT

Folio fiscal*: RFC emisor*: RFC receptor*:

 Proporciona los dígitos de la imagen*:

[Verificar CFDI](#)

* Datos obligatorios

RFC del emisor	Nombre o razón social del emisor	RFC del receptor	Nombre o razón social del receptor
MCB850101L21	MUNICIPIO DE CHILPANCINGO DE LOS BRAVO	SFA830301521	SECRETARÍA DE FINANZAS Y ADMINISTRACIÓN DEL ESTADO DE GUERRERO.
Folio fiscal	Fecha de expedición	Fecha certificación SAT	PAC que certificó
6986EA85-2D91-40E4-8E1C-B7E6BEBB3C31	2020-10-07T12:41:38	2020-10-07T13:04:06	SAT970701NN3
Total del CFDI	Efecto del comprobante	Estado CFDI	Estatus de cancelación
\$3,076,716.65	Ingreso	Vigente	Cancelable sin aceptación

Imprimir

Enlaces

[Declaración de Accesibilidad \(https://www.gob.mx/accesibilidad\)](https://www.gob.mx/accesibilidad)
[Política de privacidad \(https://www.gob.mx/privacidad\)](https://www.gob.mx/privacidad)
[Términos y Condiciones \(https://www.gob.mx/terminos\)](https://www.gob.mx/terminos)
[Marco Jurídico \(http://www.ordenjuridico.gob.mx\)](http://www.ordenjuridico.gob.mx)
[Portal de Obligaciones de Transparencia \(http://portaltransparencia.gob.mx\)](http://portaltransparencia.gob.mx)
[Sistema Infomex \(https://www.infomex.org.mx/gobierno/federal/home.action\)](https://www.infomex.org.mx/gobierno/federal/home.action)
[INAI \(http://inicio.ifal.org.mx/Site2/guest/fal.aspx\)](http://inicio.ifal.org.mx/Site2/guest/fal.aspx)
[Mapa de sitio \(https://www.gob.mx/sitemap\)](https://www.gob.mx/sitemap)

¿Qué es gob.mx?

Es el portal único de trámites, información y participación ciudadana. [Leer más \(https://www.gob.mx/que-es-gobmx\)](https://www.gob.mx/que-es-gobmx)
[English \(https://www.gob.mx/en/index\)](https://www.gob.mx/en/index)
[Temas \(https://www.gob.mx/temas\)](https://www.gob.mx/temas)
[Reformas \(https://www.gob.mx/reformas\)](https://www.gob.mx/reformas)

Contacto

Mesa de ayuda: dudas e información
gobmx@funcionpublica.gob.mx

[Denuncia contra servidores públicos \(https://www.gob.mx/tramites/ficha/presentacion-de-quejas-y-denuncias-en-la-sfp/SFP54\)](https://www.gob.mx/tramites/ficha/presentacion-de-quejas-y-denuncias-en-la-sfp/SFP54)

Mantente informado. Suscríbete.

>

Síguenos en

P 7 oct

RFC emisor: MCB850101L21
Nombre emisor: MUNICIPIO DE CHILPANCINGO DE LOS BRAVO
Folio: 0463
RFC receptor: SFA890001521
Nombre receptor: SECRETARÍA DE FINANZAS Y ADMINISTRACIÓN DEL ESTADO DE GUERRERO.
Uso CFDI: Por definir

Folio fiscal: 4C4A7D5B-0E2F-4DE3-9FE3-F4EB701E30CD
No. de serie del CSD: 00001000000412357002
Serie: B
Código postal, fecha y hora de emisión: 39000 2020-10-07 12:18:20
Efecto de comprobante: Ingreso
Régimen fiscal: Personas Morales con Fines no Lucrativos

Conceptos

Clave del producto y/o servicio	No. identificación	Cantidad	Clave de unidad	Unidad	Valor unitario	Importe	Descuento	No. de pedimento	No. de cuenta padial
01010101		1	MON	MES	245508.52	245508.52			
Descripción PARTICIPACIONES FEDERALES A MUNICIPIOS (IMPUESTO ESPECIAL SOBRE PRODUCCIÓN Y SERVICIOS, IEPS), CORRESPONDIENTES AL DIA 8 DE OCTUBRE DE 2020.									

Moneda: Peso Mexicano
Forma de pago: Transferencia electrónica de fondos (incluye SPEI)
Método de pago: Pago en una sola exhibición
Condiciones de pago: CONTADO

Subtotal \$ 245,508.52
Total \$ 245,508.52

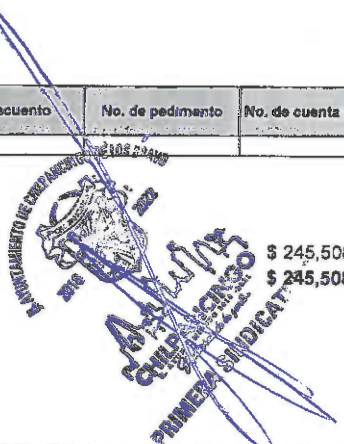

Sello digital del CFDI:

cqddXJ7f9gkWG57Z+SKCVZaTkyuYZmeQMX3Q1PMQmQ8vyReCnLD2wiEZuYUwzo9c7ujB2UDgELGgizcrMLFDgYpAwmZoHXVgk+9LI3tzbFnX1+FXNI/EelniXbL6qD3EKDYy008XLPWp3uEYsQoBZKq/+kmAeaEgg0A5NcMja611TihMpz/lzmJkwsAdjqzOmUCJYkUllpzZrGNYPm0awnVzqAemUqvHDF97MmdnWn8alkpRBFQkaOek6qFKBbJtR5Z+icNXW1glReXN+d+vNiXDYSgh6O5jllEk8GJRKvWCUuSDR6js02g4BqMyIR2I5QYnlzkgCKbeLDmQ==

Sello digital del SAT:

k8dwp0CCcQXP8am3+cdcZpd3lp9zyShfnpjyskdlZsB7/57gLLxSaAbw++818Ubj00wEUdqf6wtS94iqd3WavK+zoXr9wuxRlpr1f+5bgn8/mRlCaXd7wkN0J25jCxqtRbqC8b9pHlyObzrzp7NymlpDXgRUppbcCP5rqJ0PqCRCh1wQnv3a0H72xok+8dnLT/P7jyqox9WeE7BKlbZc0N7h8U1LEaPPDDuCaOGlvdQwh3uuEo+mQkrpuxbnFs9pTuQduXu9Nb7gG3WY1LIMlIFyjkFOV1JmPe8K1RtNiGZEJik3fscSfyRYM9g9pmobGY8fC1Y0NPYA==



Cadena Original del complemento de certificación digital del SAT:

||1.1|4C4A7D5B-0E2F-4DE3-9FE3-F4EB701E30CD|2020-10-07T13:01:57|SAT970701NN3|cqddXJ7f9gkWG57Z+SKCVZaTkyuYZmeQMX3Q1PMQmQ8vyReCnLD2wiEZuYUwzo9c7ujB2UDgELGgizcrMLFDgYpAwmZoHXVgk+9LI3tzbFnX1+FXNI/EelniXbL6qD3EKDYy008XLPWp3uEYsQoBZKq/+kmAeaEgg0A5NcMja611TihMpz/lzmJkwsAdjqzOmUCJYkUllpzZrGNYPm0awnVzqAemUqvHDF97MmdnWn8alkpRBFQkaOek6qFKBbJtR5Z+icNXW1glReXN+d+vNiXDYSgh6O5jllEk8GJRKvWCUuSDR6js02g4BqMyIR2I5QYnlzkgCKbeLDmQ==|00001000000504465028||

RFC del proveedor de certificación: SAT970701NN3 **Fecha y hora de certificación:** 2020-10-07 13:01:57
No. de serie del certificado SAT 00001000000504465028

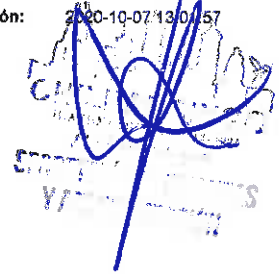

```

<?xml version="1.0" encoding="UTF-8"?>
<cfdi:Comprobante xmlns:cfdi="http://www.sat.gob.mx/cfd/3" Version="3.3" Serie="B" Folio="0483" Fecha="2020-10-07T12:18:20"
Sello="cqddXJ7tfglkWgS7Z+SKCVZaTkyuYZmeQMX3Q1PMQmQ8vyReCnLD2wIEZuYUwzo9c7ujB2UDgELGgizcrMLFDgYpAwmZoHX/Vgk+9Li3txzFn/X1+
FormaPago="03" NoCertificado="00001000000412357002" CondicionesDePago="CONTADO" SubTotal="245508.52"
Certificado="MIIGRjCCBC6gAwIBAgIUMDAwMDEwMDAwMDA0MTIzNTcwMDIwDQYJKoZIhvcNAQELBQAwwgGyMTgwNgYDVQQDDDC9BLkMuIGRlbc
Moneda="MXN" Total="245508.52" TipoDeComprobante="I" MetodoPago="PUE" LugarExpedicion="39000" xsi:schemaLocation="http://www.sat.gob.mx/cfd/3
http://www.sat.gob.mx/sitio_internet/cfd/3/cfdv33.xsd" xmlns:xsi="http://www.w3.org/2001/XMLSchema-instance">
  <cfdi:Emisor RegimenFiscal="603" Nombre="MUNICIPIO DE CHILPANCINGO DE LOS BRAVO" Rfc="MCR850101L21"/>
  <cfdi:Receptor Nombre="SECRETARÍA DE FINANZAS Y ADMINISTRACIÓN DEL ESTADO DE GUERRERO" Rfc="SFA830301521" UsoCFDI="P01"/>
  <cfdi:Conceptos>
    <cfdi:Concepto Importe="245508.52" ValorUnitario="245508.52" Descripcion="PARTICIPACIONES FEDERALES A MUNICIPIOS (IMPUESTO
    ESPECIAL SOBRE PRODUCCIÓN Y SERVICIOS, IEPS), CORRESPONDIENTES AL DIA 6 DE OCTUBRE DE 2020." Unidad="MES"
    ClaveUnidad="MON" Cantidad="1" ClaveProdServ="01010101"/>
  </cfdi:Conceptos>
  <cfdi:Complemento>
    <tfd:TimbreFiscalDigital Version="1.1" xsi:schemaLocation="http://www.sat.gob.mx/TimbreFiscalDigital
    http://www.sat.gob.mx/sitio_internet/cfd/TimbreFiscalDigital/TimbreFiscalDigitalv11.xsd"
    SelloSAT="k8dwp/0Ccq OXP8am3+cdcZpd3lp9zyShfxnpjyskdIZsB/7/57gLLxSaAbw++818Ubj00wEUdqf8wS94kps3w6k+z0a19waxRlpr14+5bgvN
    NoCertificadoSAT="00001000000504465028"
    SelloCFD="cqddXJ7tfglkWgS7Z+SKCVZaTkyuYZmeQMX3Q1PMQmQ8vyReCnLD2wIEZuYUwzo9c7ujB2UDgELGgizcrMLFDgYpAwmZoHX/V;
    RfcProvCertif="SAT970701NN3" FechaTimbrado="2020-10-07T13:01:57" UUID="4C4A7D5B-0E2F-4DE3-9FE3-F4EB701E56C0"
    xmlns:tfd="http://www.sat.gob.mx/TimbreFiscalDigital"/>
  </cfdi:Complemento>
</cfdi:Comprobante>

```

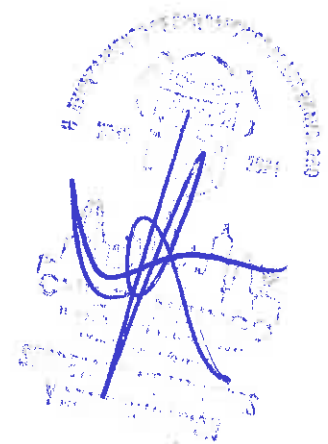

🏠 (<http://www.gob.mx/>) > Inicio



Verificación de comprobantes fiscales digitales por internet

A través de esta opción, usted podrá verificar si el comprobante fue certificado por el SAT

Folio fiscal*:

RFC emisor*:

RFC receptor*:



Proporcione los dígitos de la imagen*:

Verificar CFDI

* Datos obligatorios

RFC del emisor	Nombre o razón social del emisor	RFC del receptor	Nombre o razón social del receptor
MCB850101L21	MUNICIPIO DE CHILPANCINGO DE LOS BRAVO	SFA830301521	SECRETARÍA DE FINANZAS Y ADMINISTRACIÓN DEL ESTADO DE GUERRERO.
Folio fiscal	Fecha de expedición	Fecha certificación SAT	PAC que certificó
4C4A7D5B-0E2F-4DE3-9FE3-F4EB701E30CD	2020-10-07T12:18:20	2020-10-07T13:01:57	SAT970701NN3
Total del CFDI	Efecto del comprobante	Estado CFDI	Estatus de cancelación
\$245,508.52	ingreso	Vigente	Cancelable sin aceptación

RFC emisor: MCB850101L21
 Nombre emisor: MUNICIPIO DE CHILPANCINGO DE LOS BRAVO
 Folio: 0484
 RFC receptor: SFA830301521
 Nombre receptor: SECRETARÍA DE FINANZAS Y ADMINISTRACIÓN DEL ESTADO DE GUERRERO.
 Uso CFDI: Por definir

Folio fiscal: E1BDD75-8D4A-4836-99DD-FF5F1843B30A
 No. de serie del CSD: 00001000000412357002
 Serie: B
 Código postal, fecha y hora de emisión: 39000 2020-10-07 12:33:52
 Efecto de comprobante: Ingreso
 Régimen fiscal: Personas Morales con Fines no Lucrativos

Conceptos

Clave del producto y/o servicio	No. identificación	Cantidad	Clave de unidad	Unidad	Valor unitario	Importe	De cuenta	No. de patrimonio	No. de cuenta predial
01010101		1	MON	MES	341857.41	341857.41			
Descripción	PARTICIPACIONES FEDERALES A MUNICIPIOS (FONDO DE FOMENTO MUNICIPAL), CORRESPONDIENTES AL DIA 6 DE OCTUBRE DE 2020.								

Moneda: Peso Mexicano
 Forma de pago: Transferencia electrónica de fondos (incluye SPEI)
 Método de pago: Pago en una sola exhibición
 Condiciones de pago: CONTADO

Subtotal 341,857.41
 Total 341,857.41

Sello digital del CFDI:

DAXTrxgCWZ/c3qPSOW6836dCvcP+dbJQnBKIEKxePrJhtFr4QjugDovV9zHVf2MdsJSqwGwxWUxtwdToUUX0tj19r2PEhyc4NJXtgm1F9T7U7YTBm9P+QOOV3Bko5iJeaou2cgKvDgks56sV1JwDTHfJBPEI+eZEbXgLUv8sNEKeyCE5dfarGE5k86+nMKVzrFQXsprTWwXINkCKG49tI0wvhgiB0okbzKHDH7Ib3dazKOLQqxZiuOQOF2YPo27PLYCtDraDG/RRwxAQmmXrhLaMjQPFMav6qcTf9+X5qnYA81p2ppqPXMVmh2Zy5hVhI07+uJymUrXh5/LzmA==

Sello digital del SAT:

JR3RvcQRfOjy6Js/JjXrykP+e5pAU8BIYXAvjbn8uC4tQUU/SB1h7s./DRQBtIK1OCCZYsXn98SInWHBmk42j8I875UJ4Z15dhoiAYI8gwTqd2vOT1hMjPP2Xf97kiW8sRL6v010UObBPaNy2soBfmhMMGgVdk5sy97EP5j6B14vMGd2Kqo8JvVsJxW+s/EwjCukwoEdBznI8x1EFilMp8YMT5j/1cQNIfaDUi9xN/PA6KNC6aBDeJG5goFib0rLmabXcb943AQ/87LE4RPUHEV1\$5LN7FpKq3ADRpxEXJBCGDTIG/0gG8B6gCjYzhEXP2ZkOoa53Q==



Cadena Original del complemento de certificación digital del SAT:

||1.1|E1BDD75-8D4A-4836-99DD-FF5F1843B30A|2020-10-07T13:03:04|SAT970701NN3|DAXTrxgCWZ/c3qPSOW6836dCvcP+dbJQnBKIEKxePrJhtFr4QjugDovV9zHVf2MdsJSqwGwxWUxtwdToUUX0tj19r2PEhyc4NJXtgm1F9T7U7YTBm9P+QOOV3Bko5iJeaou2cgKvDgks56sV1JwDTHfJBPEI+eZEbXgLUv8sNEKeyCE5dfarGE5k86+nMKVzrFQXsprTWwXINkCKG49tI0wvhgiB0okbzKHDH7Ib3dazKOLQqxZiuOQOF2YPo27PLYCtDraDG/RRwxAQmmXrhLaMjQPFMav6qcTf9+X5qnYA81p2ppqPXMVmh2Zy5hVhI07+uJymUrXh5/LzmA==|00001000000504485028||
 RFC del proveedor de certificación: SAT970701NN3 Fecha y hora de certificación: 2020-10-07 13:03:04
 No. de serie del certificado SAT 00001000000504485028

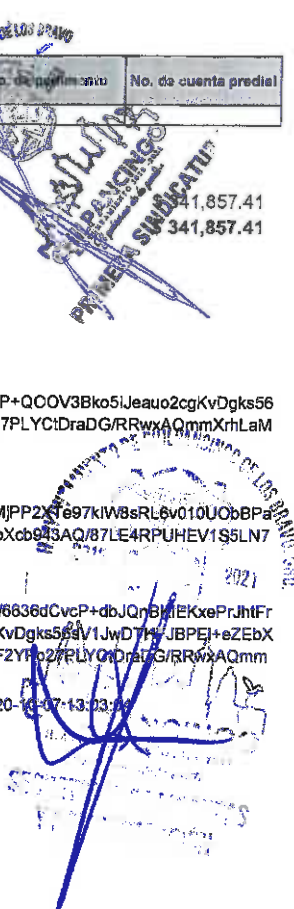

Imprimir

Enlaces

[Declaración de Accesibilidad](https://www.gob.mx/accesibilidad)
(<https://www.gob.mx/accesibilidad>)
[Política de privacidad](https://www.gob.mx/privacidad)
(<https://www.gob.mx/privacidad>)
[Términos y Condiciones](https://www.gob.mx/terminos)
(<https://www.gob.mx/terminos>)
[Marco Jurídico](http://www.ordenjuridico.gob.mx)
(<http://www.ordenjuridico.gob.mx>)
[Portal de Obligaciones de Transparencia](http://portaltransparencia.gob.mx)
(<http://portaltransparencia.gob.mx>)
[Sistema Infomex](https://www.infomex.org.mx/gobierno/federal/home.action)
(<https://www.infomex.org.mx/gobierno/federal/home.action>)
[INAI](http://inicio.ifai.org.mx/SitePages/ifai.aspx)
(<http://inicio.ifai.org.mx/SitePages/ifai.aspx>)
[Mapa de sitio](https://www.gob.mx/sitemap)
(<https://www.gob.mx/sitemap>)

¿Qué es gob.mx?

Es el portal único de trámites, información y participación ciudadana. [Leer más](https://www.gob.mx/que-es-gobmx)
(<https://www.gob.mx/que-es-gobmx>)
[English](https://www.gob.mx/en/index)
(<https://www.gob.mx/en/index>)
[Temas](https://www.gob.mx/temas)
(<https://www.gob.mx/temas>)
[Reformas](http://reformas.gob.mx) (<http://reformas.gob.mx>)

Contacto

Mesa de ayuda: dudas e información
gobmx@funcionpublica.gob.mx
[Denuncia contra servidores públicos](https://www.gob.mx/tramites/ficha/presentacion-de-quejas-y-denuncias-en-la-sfp/SEPS4)
(<https://www.gob.mx/tramites/ficha/presentacion-de-quejas-y-denuncias-en-la-sfp/SEPS4>)

Mantente informado.
Suscríbete.

usuario@ejemplo.com



Síguenos en

Inicio (http://www.gob.mx) > Inicio



Verificación de comprobantes fiscales digitales por internet

A través de esta opción, usted podrá verificar si el comprobante fue certificado por el SAT

Folio fiscal*:
RFC emisor*:
RFC receptor*:

Proporcione los dígitos de la imagen*:

[Verificar CFDI](#)

* Datos obligatorios

RFC del emisor	Nombre o razón social del emisor	RFC del receptor	Nombre o razón social del receptor
MCB850101L21	MUNICIPIO DE CHILPANCINGO DE LOS BRAVO	SFA830301521	SECRETARÍA DE FINANZAS Y ADMINISTRACIÓN DEL ESTADO DE GUERRERO.
Folio fiscal	Fecha de expedición	Fecha certificación SAT	PAC que certificó
E1BDDD75-8D4A-4836-99DD-FF5F1843B30A	2020-10-07T12:33:52	2020-10-07T13:03:04	SAT970701NN3
Total del CFDI	Efecto del comprobante	Estado CFDI	Estatus de cancelación
\$341,857.41	Ingreso	Vigente	Cancelable sin aceptación

[Imprimir](#)

Enlaces

- [Declaración de Accesibilidad \(https://www.gob.mx/accesibilidad\)](https://www.gob.mx/accesibilidad)
- [Política de privacidad \(https://www.gob.mx/privacidad\)](https://www.gob.mx/privacidad)
- [Términos y Condiciones \(https://www.gob.mx/terminos\)](https://www.gob.mx/terminos)
- [Marco Jurídico \(http://www.ordenjuridico.gob.mx\)](http://www.ordenjuridico.gob.mx)
- [Portal de Obligaciones de Transparencia \(http://portaltransparencia.gob.mx\)](http://portaltransparencia.gob.mx)
- [Sistema Infomex \(https://www.infomex.org.mx/gobierno/federal/home.action\)](https://www.infomex.org.mx/gobierno/federal/home.action)
- [INAL \(http://inicio.ifal.org.mx/SitePages/ifal.aspx\)](http://inicio.ifal.org.mx/SitePages/ifal.aspx)
- [Mapa de sitio \(https://www.gob.mx/sitemap\)](https://www.gob.mx/sitemap)

¿Qué es gob.mx?

Es el portal único de trámites, información y participación ciudadana. [Leer más \(https://www.gob.mx/que-es-gobmx\)](https://www.gob.mx/que-es-gobmx)

[English \(https://www.gob.mx/en/index\)](https://www.gob.mx/en/index)
[Temas \(https://www.gob.mx/temas\)](https://www.gob.mx/temas)
[Reformas \(http://reformas.gob.mx\)](http://reformas.gob.mx)

Contacto

Mesa de ayuda: dudas e información: gobmx@funcionpublica.gob.mx

[Denuncia contra servidores públicos \(https://www.gob.mx/tramites/ficha/presentacion-de-quejas-y-denuncias-en-la-sfo/SFP54\)](https://www.gob.mx/tramites/ficha/presentacion-de-quejas-y-denuncias-en-la-sfo/SFP54)

Mantente informado. Suscríbete.

Síguenos en



H. AYUNTAMIENTO MUNICIPAL DE CHILPANCINGO, GRO.

SECRETARIA DE FINANZAS Y ADMINISTRACION

GASTO CORRIENTE

CHILPANCINGO

PÓLIZA DE INGRESOS
(DI-2) NO. 50

PROGRAMA: GASTO CORRIENTE

FECHA: 13/oct/20

REFERENCIA: / O-I No. 1 Fecha: (01/ene/20) /

BENEFICIARIO: MUNICIPIO DE CHILPANCINGO DE LOS BRAVO, GUERRERO

CONCEPTO: REGISTRO DE PARTICIPACIONES FEDERALES A MUNICIPIOS AL RAMO XXVIII (FONDO DE ESTABILIZACION DE LOS INGRESOS DE LAS ENTIDADES FEDERATIVAS FEIEF) CORRESPONDIENTE AL DIA 13 DE OCTUBRE DE 2020

C U E N T A	DESCRIPCIÓN (CRI)	MONTO
1810105	FONDO DE ESTABILIZACION EN LA ENT. FEDERATIVAS (FEIEF) UNIDAD ADMINISTRATIVA: DIRECCION DE INGRESOS FUENTE DE FINANCIAMIENTO: 15 - RECURSOS FEDERALES	3,635,025.11

Monto total 3,635,025.11

C U E N T A	PLAN DE CUENTAS (CONTABILIDAD)	DEBE	HABER
42111008001001005	FONDO DE ESTABILIZACION EN LA ENT. FEDERATIVAS (FEIEF)		3,635,025.11
11225021023002	PARTICIPACIONES FEDERALES	3,635,025.11	
11225021023002	PARTICIPACIONES FEDERALES		3,635,025.11
11121021027003002	CTA No. 135547783	3,635,025.11	
	Sumas iguales	7,270,050.22	7,270,050.22

C U E N T A	PLAN DE CUENTAS (PRESUPUESTO)	DEBE	HABER
812	LEY DE INGRESOS POR EJECUTAR	3,635,025.11	
814	LEY DE INGRESOS DEVENGADA		3,635,025.11
814	LEY DE INGRESOS DEVENGADA	3,635,025.11	
815	LEY DE INGRESOS RECAUDADA		3,635,025.11

ELABORO

C.P. LETICIA BARRAGAN SALAZAR
RESPONSABLE DE PROGRAMA

REVISO

L.C. NETZAHUALCOYOTL LOPEZ MARTINEZ
DIRECTOR DE CUENTA PUBLICA

AUTORIZO

M.A. WILIBALDO VALENTE PASTOR
SECRETARIO DE FINANZAS Y ADMINISTRACION

Capturado por: LETICIA / Última modificación por: LETICIA



H. AYUNTAMIENTO MUNICIPAL DE CHILPANCINGO, GRO.

SECRETARIA DE FINANZAS Y ADMINISTRACION

GASTO CORRIENTE



PÓLIZAS DE OCTUBRE DE 2020

POLIZA No. 50 TIPO: 9 DEL DIA 13 OCTUBRE 2020

CUENTA	PLAN DE CUENTAS (CONTABILIDAD)		
1112	BANCOS/TESORERÍA		
11121021027003002	CTA No. 135547783		
N/P		DEBE	HABER
1		3,635,025.11	
		3,635,025.11	

CUENTA	PLAN DE CUENTAS (CONTABILIDAD)		
1122	CUENTAS POR COBRAR A CORTO		
11225021023002	PARTICIPACIONES FEDERALES		
N/P		DEBE	HABER
2		3,635,025.11	
3			3,635,025.11
		3,635,025.11	3,635,025.11

CUENTA	PLAN DE CUENTAS (CONTABILIDAD)		
4211	PARTICIPACIONES		
42111008001001005	FONDO DE ESTABILIZACION EN LA ENT. FEDERATIVAS (FEIEF)		
N/P		DEBE	HABER
4			3,635,025.11
			3,635,025.11

FOLIO: 01720135547783

INFORMACION DEL CLIENTE

RAZON SOCIAL MUNICIPIO DE CHILPANCINGO DE LOS BRAVO
 RFC MCB850101L21
 CALLE ANDADOR 1ER CONGRESO DE ASN
 COLONIA COL. COL CHILPANCINGO DE LOS BRAVOS CENTRO
 C.P. 39000 GUERRERO

DATOS GENERALES:

DENOMINACION CUENTA:
 LUGAR Y FECHA DE EMISION: CIUDAD DE MEXICO 2020-11-02T13:40:19
 SUCURSAL ORIGEN 0172 TSF CORPORATIVO EKT

RESUMEN

SALDO INICIAL DEL PERIODO	186,975.08	SALDO PROMEDIO	1,946,305.01
DEPOSITOS/ABONOS (+)	32,394,151.82	TASA BRUTA	0.2100%
INTERESES DEVENGADOS EN EL PERIODO	352.10	DIAS TRANSCURRIDOS	31
RETIROS/CARGOS (-)	32,568,888.37	ISR RETENIDO	0.00
COMISIONES COBRADAS (-)	496.00	TOTAL DE IMPUESTOS RETENIDOS	0.00
/A SOBRE COMISIONES COBRADAS	79.36		
SALDO FINAL	12,238.53		

SALDO INICIAL: 186,975.08

GAT Nominal:	0.00	antes de impuestos
GAT Real:	0.00	antes de impuestos
Tasa de interés:	0.00	
Comisiones cobradas:	496.00	

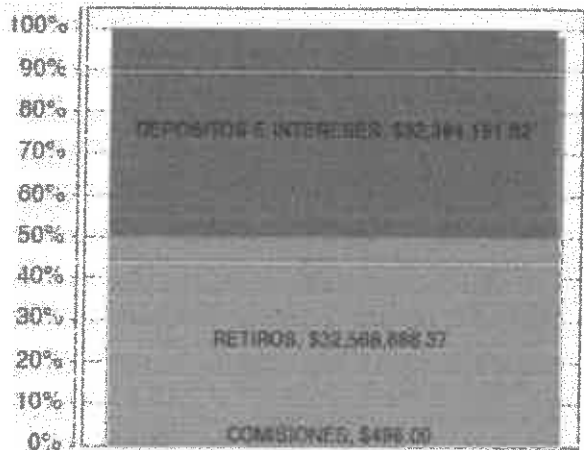

SALDO FINAL: 12,238.53

DETALLE DE MOVIMIENTOS REALIZADOS

PAG. 1

FECHA	No MOVIMIENTO	CONCEPTO	CARGO	ABONO	SALDO
2020/10/01		SALDO INICIAL DEL PERIODO			186,975.08
2020/10/01	327	ABONO LIQUIDACION INTERESES		475.64	187,450.72
2020/10/01	328	Pago Cheque Propio MN.:0000029 Retiro por Cobro de Cheque M.N. No: 0000029	8,002.00		179,448.72
2020/10/01	329	Pago Cheque Propio MN.:0000037 Retiro por Cobro de Cheque M.N. No: 0000037	13,686.00		165,762.72
2020/10/01	330	TRANSFERENCIA SPEI A SU FAVOR		2,805,000.00	2,970,762.72

DETALLE DE MOVIMIENTOS REALIZADOS

FECHA	No MOVIMIENTO	CONCEPTO	CARGO	ABONO	SALDO
		RECEPTOR: BBVA BANCOMER NOM BENEF: LEONEL ABARCA MARTINEZ DATO NO VERIFICADO POR ESTA INSTITUCION. RASTREO: 201007012166695554I REF: 0071020 CONCEPTO: PAG FACT 89 RENTA MAQ Y VOLTEO			
2020/10/07	377	ORDEN DE TRANSFERENCIA SPEI RECEPTOR: HSEC NOM BENEF: COMERCIALIZADORA ROMI DATO NO VERIFICADO POR ESTA INSTITUCION. RASTREO: 201007012166699986I REF: 0071020 CONCEPTO: PAG FACT 25 SERV FLETE FERTILIZANTE	26,680.00		2,672,614.07
2020/10/07	378	ORDEN DE TRANSFERENCIA SPEI RECEPTOR: INBURSA NOM BENEF: VA AKUNI CONSULTORES S.A. DE C.V. DATO NO VERIFICADO POR ESTA INSTITUCION. RASTREO: 201007012166703921I REF: 0071020 CONCEPTO: PAG FACT 90 PROYECTO IMPACTO AMBIENTAL	290,000.00		2,382,614.07
2020/10/11	379	Pago Cheque por Camara:0000025	8,000.00		2,374,612.07
2020/10/12	380	TRANSFERENCIA SPEI A SU FAVOR EMISOR: SANTANDER CUENTA: 014260655062792883 NOM ORIGI: SECRETARIA DE FINANZAS Y ADMINISTRACION RASTREO: 2020101240014 BET0000490962040 REF: 9096204 CONCEPTO: 6973		1,076,678.88	3,451,290.95
2020/10/12	381	ORDEN DE TRANSFERENCIA SPEI RECEPTOR: SANTANDER NOM BENEF: CAPACH DATO NO VERIFICADO POR ESTA INSTITUCION. RASTREO: 201012012178048165I REF: 0121020 CONCEPTO: ANTICIP SERV AGUA OCT A DIC 20	1,076,678.88		2,374,612.07
2020/10/13	382	TRANSFERENCIA SPEI A SU FAVOR EMISOR: SANTANDER CUENTA: 014260655080613533 NOM ORIGI: SECRETARIA DE FINANZAS Y ADMINISTRACION RASTREO: 2020101340014 BET0000498064730 REF: 9806473 CONCEPTO: FEIEF CHILPANCINGO DE LOS BRAVO		2,625,025.11	6,009,637.18
2020/10/14	383	ORDEN DE TRANSFERENCIA SPEI RECEPTOR: HSEC NOM BENEF: RAUL JIMENEZ PANTALEON DATO NO VERIFICADO POR ESTA INSTITUCION. RASTREO: 201014012182792124I REF: 0141020 CONCEPTO: PAG MAT PAPELERIA AUT	101,500.00		5,908,137.18
2020/10/14	384	ORDEN DE TRANSFERENCIA SPEI RECEPTOR: HSEC	113,994.36		5,794,142.82

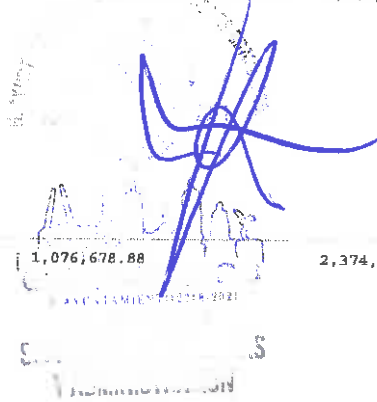
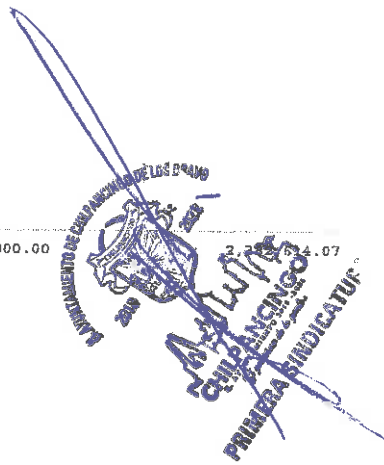

RFC emisor: MCB850101L21
Nombre emisor: MUNICIPIO DE CHILPANCINGO DE LOS BRAVO
Folio: 0486
RFC receptor: SFA830301521
Nombre receptor: SECRETARÍA DE FINANZAS Y ADMINISTRACIÓN DEL ESTADO DE GUERRERO.
Uso CFDI: Por definir

Folio fiscal: BD63F04B-85C7-4035-B8DD-58FF53D167AD
No. de serie del CSD: 00001000000412357002
Serie: B
Código postal, fecha y hora de emisión: 39000 2020-10-13 12:10:14
Efecto de comprobante: Ingreso
Régimen fiscal: Personas Moraies con Fines no Lucrativos

Conceptos

Clave del producto y/o servicio	No. identificación	Cantidad	Clave de unidad	Unidad	Valor unitario	Importe	Descuento	No. de pagos	No. de cuenta predial
01010101		1	MON	MES	3635025.11	3635025.11			
Descripción	PARTICIPACIONES FEDERALES A MUNICIPIOS (FONDO DE ESTABILIZACIÓN DE LOS INGRESOS DE LAS ENTIDADES FEDERATIVAS "FEIEF"), CORRESPONDIENTES AL DIA 13 DE OCTUBRE DE 2020.								

Moneda: Peso Mexicano
Forma de pago: Transferencia electrónica de fondos (incluye SPEI)
Método de pago: Pago en una sola exhibición
Condiciones de pago: CONTADO

Subtotal Total



Sello digital del CFDI:

VF/PqFYv+IUVbDoUZKGM1c+0i2fbZjg6pDOuE8+11nu5FsVWvpc1T5Ghvgum2LhldockTuPfrR84ZA1tud3qSq7jooyEMjzU5ZJ7orEFksrxeJubaZymkjtEgwUMLPKhP8RI6Fw94L8ZrfFtB1jgeD9Kun9r4yYqsMGs69NsuzGeUVxndkTu5hTYuvileWnJSW2LVsW0mDvVccu+9KST6erCJLB4MnACwzCR1zG8FvL2FjuvpsOuhVOZHwoyysCyNZSCHzlenbd5aEhUirYS5wqqVf6jyQgwyI64JXVoVdHmN/FAXeXKX5YsKokUadunWqw8Ku7pyCGK48LKA==

Sello digital del SAT:

dekaz/QNsWq+0a13zedf7qcxLUhmTfB0RTTOW7x/1gJhD78R7uygrJZ0W11Q9/LvL+6JBixarIBfaPVXvjJIRI1PFAK3gdsoo4tVkfFaxBB/wlufQkBeOpwF94QVQbSuZu8dl0swdMvOFHRIEoC8Jd12D94SIYDS5xkO/YIDhaYwKBq9KwoxKuNNLnEVBEBq1aM/hqvysSMb9LKJAVqcE9wk8xvp5ke+LQJlQeDBMN8Aek+opcBdCbCsyG70OLburjwzfmVxvdfquWdYKO0nt7ndKCRr1mkBlef0DDDIvF9RCSTnZu68F+Wkdwu5clmFFmqo2QRoyKv0vI9g==

Cadena Original del complemento de certificación digital del SAT:

||1.1|BD63F04B-85C7-4035-B8DD-58FF53D167AD|2020-10-13T13:15:10|SAT970701NN3|VF/PqFYv+IUVbDoUZKGM1c+0i2fbZjg6pDOuE8+11nu5FsVWvpc1T5Ghvgum2LhldockTuPfrR84ZA1tud3qSq7jooyEMjzU5ZJ7orEFksrxeJubaZymkjtEgwUMLPKhP8RI6Fw94L8ZrfFtB1jgeD9Kun9r4yYqsMGs69NsuzGeUVxndkTu5hTYuvileWnJSW2LVsW0mDvVccu+9KST6erCJLB4MnACwzCR1zG8FvL2FjuvpsOuhVOZHwoyysCyNZSCHzlenbd5aEhUirYS5wqqVf6jyQgwyI64JXVoVdHmN/FAXeXKX5YsKokUadunWqw8Ku7pyCGK48LKA=|00001000000504465028||

RFC del proveedor de certificación: SAT970701NN3 **Fecha y hora de certificación:** 2020-10-13 13:15:10
No. de serie del certificado SAT 00001000000504465028



 (<http://www.gob.mx/>) Inicio

Verificación de comprobantes fiscales digitales por internet

A través de esta opción, usted podrá verificar si el comprobante fue certificado por el SAT

Folio fiscal*:

RFC emisor*:

RFC receptor*:



Proporcione los dígitos de la imagen*:

Verificar CFDI

* Datos obligatorios

RFC del emisor	Nombre o razón social del emisor	RFC del receptor	Nombre o razón social del receptor
MCB850101L21	MUNICIPIO DE CHILPANCINGO DE LOS BRAVO	SFA830301521	SECRETARÍA DE FINANZAS Y ADMINISTRACIÓN DEL ESTADO DE GUERRERO.
Folio fiscal	Fecha de expedición	Fecha certificación SAT	PAC que certificó
BD63F04B-85C7-4035-B8DD-58FF53D167AD	2020-10-13T12:10:14	2020-10-13T13:15:10	SAT970701NN3
Total del CFDI	Efecto del comprobante	Estado CFDI	Estatus de cancelación
\$3,635,025.11	Ingreso	Vigente	Cancelable sin aceptación

[Imprimir](#)

Enlaces

- [Declaración de Accesibilidad \(https://www.gob.mx/accesibilidad\)](https://www.gob.mx/accesibilidad)
- [Política de privacidad \(https://www.gob.mx/privacidad\)](https://www.gob.mx/privacidad)
- [Términos y Condiciones \(https://www.gob.mx/terminos\)](https://www.gob.mx/terminos)
- [Marco Jurídico \(http://www.ordenjuridico.gob.mx\)](http://www.ordenjuridico.gob.mx)
- [Portal de Obligaciones de Transparencia \(http://portaltransparencia.gob.mx\)](http://portaltransparencia.gob.mx)
- [Sistema Infomex \(https://www.infomex.org.mx/gobiernofederal/home.action\)](https://www.infomex.org.mx/gobiernofederal/home.action)
- [INAI \(http://inicio.ifai.org.mx/SitePages/ifai.aspx\)](http://inicio.ifai.org.mx/SitePages/ifai.aspx)
- [Mapa de sitio \(https://www.gob.mx/sitemap\)](https://www.gob.mx/sitemap)

¿Qué es gob.mx?

Es el portal único de trámites, información y participación ciudadana. [Leer más \(https://www.gob.mx/que-es-gobmx\)](https://www.gob.mx/que-es-gobmx)

- [English \(https://www.gob.mx/en/index\)](https://www.gob.mx/en/index)
- [Temas \(https://www.gob.mx/temas\)](https://www.gob.mx/temas)
- [Reformas \(http://reformas.gob.mx\)](http://reformas.gob.mx)

Contacto

Mesa de ayuda: dudas e información
gobmx@funcionpublica.gob.mx

[Denuncia contra servidores públicos \(https://www.gob.mx/tramites/ficha/presentacion-de-quejas-y-denuncias-en-la-sfp/SFP54\)](https://www.gob.mx/tramites/ficha/presentacion-de-quejas-y-denuncias-en-la-sfp/SFP54)

Mantente informado. Suscríbete.

usuario@ejemplo.com



Síguenos en

[\(https://www.facebook.com/gobmx\)](https://www.facebook.com/gobmx) [\(https://twitter.com/gobmx\)](https://twitter.com/gobmx)



H. AYUNTAMIENTO MUNICIPAL DE CHILPANCINGO, GRO.

SECRETARIA DE FINANZAS Y ADMINISTRACION

GASTO CORRIENTE

CHILPANCINGO

PÓLIZA DE INGRESOS
(DI-2) NO. 51

PROGRAMA: GASTO CORRIENTE
FECHA: 15/oct/20
REFERENCIA: / O-I No. 1 Fecha: (01/ene/20) /
BENEFICIARIO: MUNICIPIO DE CHILPANCINGO DE LOS BRAVO, GUERRERO
CONCEPTO: REGISTRO DE LAS PARTICIPACIONES FEDERALES A MUNICIPIOS AL RAMO XXVIII CORRESPONDIENTE AL DÍA 15 DE OCTUBRE DE 2020

C U E N T A	DESCRIPCIÓN (CRI)	MONTO
181010101	FONDO GENERAL DE PARTICIPACIONES UNIDAD ADMINISTRATIVA: DIRECCION DE INGRESOS FUENTE DE FINANCIAMIENTO: 15 - RECURSOS FEDERALES	5,029,431.29
1810103	FONDO PARA LA INFRAESTRUCTURA A MUNICIPIOS (Fondo de compensación FIM) UNIDAD ADMINISTRATIVA: DIRECCION DE INGRESOS FUENTE DE FINANCIAMIENTO: 15 - RECURSOS FEDERALES	470,961.29
1810103	FONDO PARA LA INFRAESTRUCTURA A MUNICIPIOS (Fondo de comp. Gasolina y Diésel FIM) UNIDAD ADMINISTRATIVA: DIRECCION DE INGRESOS FUENTE DE FINANCIAMIENTO: 15 - RECURSOS FEDERALES	420,419.52
1810202	FONDO DE AHORRO PARA CONTINGENCIAS (DESCUENTO FONDO GENERAL) UNIDAD ADMINISTRATIVA: DIRECCION DE INGRESOS FUENTE DE FINANCIAMIENTO: 15 - RECURSOS FEDERALES	663,082.89
1810204	PRESTAMO P/CONTINGENCIAS FINANCIERAS (DESCUENTO CAPITAL PRESTAMO FONDO GRAL) UNIDAD ADMINISTRATIVA: DIRECCION DE INGRESOS FUENTE DE FINANCIAMIENTO: 15 - RECURSOS FEDERALES	427,000.00
1810215	ISR POR CUENTA DE CAPACH (DESCUENTO FONDO GENERAL) UNIDAD ADMINISTRATIVA: DIRECCION DE INGRESOS FUENTE DE FINANCIAMIENTO: 15 - RECURSOS FEDERALES	511,314.67
Monto total		7,522,209.66

C U E N T A	PLAN DE CUENTAS (CONTABILIDAD)	DEBE	HABER
42111008001001001001	FONDO GENERAL DE PARTICIPACIONES		5,029,431.29
42111008001001003	FONDO PARA LA INFRAESTRUCTURA A MUNICIPIOS		470,961.29
42111008001001003	FONDO PARA LA INFRAESTRUCTURA A MUNICIPIOS		420,419.52
42111008001002002	FONDO DE AHORRO PARA CONTINGENCIAS		663,082.89
42111008001002004	PRESTAMO P/CONTINGENCIAS FINANCIERAS		427,000.00
42111008001002015	ISR POR CUENTA DE CAPACH		511,314.67
11225021027002	PARTICIPACIONES FEDERALES	5,029,431.29	
11225021023002	PARTICIPACIONES FEDERALES	2,065,778.37	
11226	CUENTAS POR COBRAR A ENTIDADES FEDERATIVAS Y MUNICIPIOS	427,000.00	
11225021027002	PARTICIPACIONES FEDERALES		5,029,431.29
11225021023002	PARTICIPACIONES FEDERALES		2,065,778.37
11226	CUENTAS POR COBRAR A ENTIDADES FEDERATIVAS Y MUNICIPIOS		427,000.00
11121021027003002	CTA No. 135547783	5,029,431.29	
11121021027003002	CTA No. 135547783	470,961.29	
11121021027003002	CTA No. 135547783	420,419.52	
11239021027005	FONDO DE AHORRO	663,082.89	
11239021027007	PRESTAMO PARA CONTINGENCIAS FINANCIERAS	427,000.00	

ELABORO C.P. LETICIA SALAZAR RESPONSABLE DE PROGRAMA	REVISO L.C. NETZAN ALCOYOTL LOPEZ MARTINEZ DIRECTOR DE CUENTA PUBLICA	AUTORIZO M.A. WILIBERTO VALENTE PASTOR SECRETARIO DE FINANZAS Y ADMINISTRACION
--	---	--

Capturado por: LETICIA Última modificación por: LETICIA



H. AYUNTAMIENTO MUNICIPAL DE CHILPANCINGO, GRO.

SECRETARIA DE FINANZAS Y ADMINISTRACION

GASTO CORRIENTE

CHILPANCINGO

PÓLIZA DE INGRESOS
(DI-2) NO. 51

PROGRAMA: GASTO CORRIENTE

FECHA: 15/oct/20

C U E N T A	PLAN DE CUENTAS (CONTABILIDAD)	DEBE	HABER
11239021027010	DESCUENTOS POR CUENTA DE CAPACH (IMSS E ISR)	511,314.67	
Sumas iguales		15,044,419.32	15,044,419.32
C U E N T A	PLAN DE CUENTAS (PRESUPUESTO)	DEBE	HABER
812	LEY DE INGRESOS POR EJECUTAR	7,522,209.66	
814	LEY DE INGRESOS DEVENGADA		7,522,209.66
814	LEY DE INGRESOS DEVENGADA	7,522,209.66	
815	LEY DE INGRESOS RECAUDADA		7,522,209.66

ELABORO

C.P. LETICIA BARRAGAN SALAZAR
RESPONSABLE DE PROGRAMA

REVISO

L.C. NETZAHUALCOYOTL LOPEZ MARTINEZ
DIRECTOR DE CUENTA PUBLICA

AUTORIZO

M.A. WILIBERTO VALENTE PASTOR
SECRETARIO DE FINANZAS Y ADMINISTRACION

Capturado por: LETICIA Última modificación por: LETICIA



H. AYUNTAMIENTO MUNICIPAL DE CHILPANCINGO, GRO.

SECRETARIA DE FINANZAS Y ADMINISTRACION

GASTO CORRIENTE



PÓLIZAS DE OCTUBRE DE 2020

POLIZA No. 51 TIPO: 9 DEL DIA 15 OCTUBRE 2020

CUENTA	PLAN DE CUENTAS (CONTABILIDAD)	DEBE	HABER
1112	BANCOS/TESORERÍA		
11121021027003002	CTA No. 135547783		
N/P			
1		5,029,431.29	
2		470,961.29	
3		420,419.52	
		5,920,812.10	

CUENTA	PLAN DE CUENTAS (CONTABILIDAD)	DEBE	HABER
1122	CUENTAS POR COBRAR A CORTO		
11225021023002	PARTICIPACIONES FEDERALES		
N/P			
4		2,065,778.37	
5			2,065,778.37
		2,065,778.37	2,065,778.37

CUENTA	PLAN DE CUENTAS (CONTABILIDAD)	DEBE	HABER
1122	CUENTAS POR COBRAR A CORTO		
11225021027002	PARTICIPACIONES FEDERALES		
N/P			
6		5,029,431.29	
7			5,029,431.29
		5,029,431.29	5,029,431.29

CUENTA	PLAN DE CUENTAS (CONTABILIDAD)	DEBE	HABER
1122	CUENTAS POR COBRAR A CORTO		
11226	CUENTAS POR COBRAR A ENTIDADES FEDERATIVAS Y MUNICIPIOS		
N/P			
8		427,000.00	
9			427,000.00
		427,000.00	427,000.00

CUENTA	PLAN DE CUENTAS (CONTABILIDAD)	DEBE	HABER
1123	DEUDORES DIVERSOS POR COBRAR A		
11239021027005	FONDO DE AHORRO		
N/P			
10		663,082.89	
		663,082.89	

CUENTA	PLAN DE CUENTAS (CONTABILIDAD)	DEBE	HABER
1123	DEUDORES DIVERSOS POR COBRAR A		
11239021027007	PRESTAMO PARA CONTINGENCIAS FINANCIERAS		
N/P			
11		427,000.00	
		427,000.00	

CUENTA	PLAN DE CUENTAS (CONTABILIDAD)	DEBE	HABER
1123	DEUDORES DIVERSOS POR COBRAR A		
11239021027010	DESCUENTOS POR CUENTA DE CAPACH (IMSS E ISR)		
N/P			
12		511,314.67	
		511,314.67	

POLIZA No. 51 TIPO: 9 DEL DIA 15 OCTUBRE 2020

CUENTA	PLAN DE CUENTAS (CONTABILIDAD)	DEBE	HABER
4211	PARTICIPACIONES		
42111008001001001	FONDO GENERAL DE PARTICIPACIONES		
N/P			
13			5,029,431.29
			5,029,431.29

CUENTA	PLAN DE CUENTAS (CONTABILIDAD)	DEBE	HABER
4211	PARTICIPACIONES		
42111008001001003	FONDO PARA LA INFRAESTRUCTURA A MUNICIPIOS		
N/P			
14			470,961.29
15			420,419.52
			891,380.81

CUENTA	PLAN DE CUENTAS (CONTABILIDAD)	DEBE	HABER
4211	PARTICIPACIONES		
42111008001002002	FONDO DE AHORRO PARA CONTINGENCIAS		
N/P			
16			663,082.89
			663,082.89

CUENTA	PLAN DE CUENTAS (CONTABILIDAD)	DEBE	HABER
4211	PARTICIPACIONES		
42111008001002004	PRESTAMO P/CONTINGENCIAS FINANCIERAS		
N/P			
17			427,000.00
			427,000.00

CUENTA	PLAN DE CUENTAS (CONTABILIDAD)	DEBE	HABER
4211	PARTICIPACIONES		
42111008001002015	ISR POR CUENTA DE CAPACH		
N/P			
18			511,314.67
			511,314.67

FOLIO: 01720135547783

INFORMACION DEL CLIENTE

RAZON SOCIAL MUNICIPIO DE CHILPANCINGO DE LOS BRAVO
 RFC MCB850101L21
 CALLE ANDADOR 1ER CONGRESO DE ASN
 COLONIA COL. COL CHILPANCINGO DE LOS BRAVOS CENTRO
 C.P. 39000 GUERRERO

DATOS GENERALES:

DENOMINACION CUENTA:
 LUGAR Y FECHA DE EMISION: CIUDAD DE MEXICO 2020-11-02T13:40:19
 SUCURSAL ORIGEN 0172 TSF CORPORATIVO EKT

RESUMEN

SALDO INICIAL DEL PERIODO	186,975.08	SALDO PROMEDIO	1,948,305.01
DEPOSITOS/ABONOS (+)	32,394,151.82	TASA BRUTA	0.2100%
INTERESES DEVENGADOS EN EL PERIODO	352.10	DIAS TRANSCURRIDOS	31
RETIROS/CARGOS (-)	32,568,888.37	ISR RETENIDO	0.00
COMISIONES COBRADAS (-)	496.00	TOTAL DE IMPUESTOS RETENIDOS	0.00
TA SOBRE COMISIONES COBRADAS	79.36		
SALDO FINAL	12,238.53		

SALDO INICIAL: 186,975.08

GAT Nominal:	0.00	antes de impuestos
GAT Real:	0.00	antes de impuestos
Tasa de interés:	0.00	
Comisiones cobradas:	496.00	

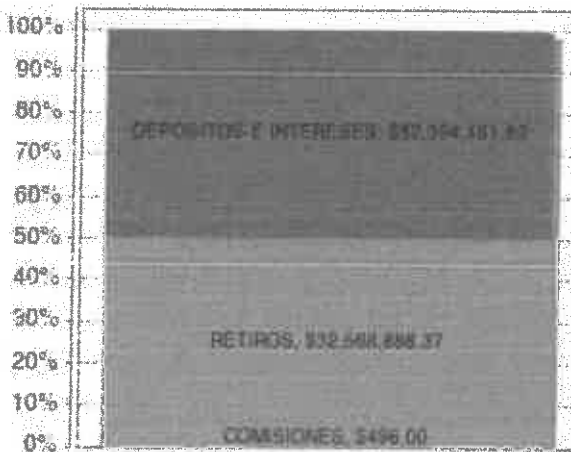

SALDO FINAL: 12,238.53

DETALLE DE MOVIMIENTOS REALIZADOS

PAG. 1

FECHA	No MOVIMIENTO	CONCEPTO	CARGO	ABONO	SALDO
2020/10/01		SALDO INICIAL DEL PERIODO			186,975.08
2020/10/01	327	ABONO LIQUIDACION INTERESES		475.64	187,450.72
2020/10/01	328	Pago Cheque Propio MN.:0000029 Retiro por Cobro de Cheque M.N. No: 0000029	8,002.00		179,448.72
2020/10/01	329	Pago Cheque Propio MN.:0000037 Retiro por Cobro de Cheque M.N. No: 0000037	13,686.00		165,762.72
2020/10/01	330	TRANSFERENCIA SPEI A SU FAVOR		2,805,000.00	2,970,762.72

DETALLE DE MOVIMIENTOS REALIZADOS

FECHA	No MOVIMIENTO	CONCEPTO	CARGO	ABONO	SALDO
		NOM BENEF: JOSE ANTONIO BELLO MENESES DATO NO VERIFICADO POR ESTA INSTITUCION. RASTREO: 201014012182800841I REF: 0141020 CONCEPTO: PAG MAT PAPELERIA AUT			
2020/10/15	385	TRANSFERENCIA SPEI A SU FAVOR EMISOR: INVEX CUENTA: 059180000835400018 NOM ORIGI: BANCO INVEX, S.A. FIDUCIARIO POR CT RASTREO: 20201015400590000232 REF: 0000573 CONCEPTO: PAGO AL MUNICIPIO CHILPANCINGO DE L		5,029,433.20	10,823,574.11
2020/10/15	386	DEPOSITO DE EFECTIVO			10,823,505.85
2020/10/15	387	DEPOSITO DE EFECTIVO			10,823,487.33
2020/10/15	388	DEPOSITO DE EFECTIVO			10,823,469.01
2020/10/15	389	DEPOSITO DE EFECTIVO			10,823,700.55
2020/10/15	390	ORDEN DE TRANSFERENCIA SPEI RECEPTOR: SANTANDER NOM BENEF: MPIO CHILPO FORTAMUN 2020 SANTANDER DATO NO VERIFICADO POR ESTA INSTITUCION. RASTREO: 201015012185457621I REF: 0151020 CONCEPTO: 6TO ANT PRESTAMO A FORTAMUN FEB	2,100,000.00		8,723,700.55
2020/10/15	391	ORDEN DE TRANSFERENCIA SPEI RECEPTOR: AFIRME NOM BENEF: MPIO DE CHILPANCINGO DATO NO VERIFICADO POR ESTA INSTITUCION. RASTREO: 201015012185600185I REF: 0151020 CONCEPTO: PAG NOM MEC GC 1RA OCT 20 AFIRME	2,416,687.41		6,307,013.14
2020/10/15	392	ORDEN DE TRANSFERENCIA SPEI RECEPTOR: BBVA BANCOMER NOM BENEF: MPIO DE CHILPANCINGO DATO NO VERIFICADO POR ESTA INSTITUCION. RASTREO: 201015012185607675I REF: 0151020 CONCEPTO: PAG NOM MEC GC 1RA OCT 20 BBVA	1,229,451.87		5,077,561.27
2020/10/15	393	ORDEN DE TRANSFERENCIA SPEI RECEPTOR: BANAMEX NOM BENEF: MPIO DE CHILPANCINGO DATO NO VERIFICADO POR ESTA INSTITUCION. RASTREO: 201015012185613905I REF: 0151020 CONCEPTO: PAG NOM MEC GC 1RA OCT 20 BANAMEX	1,913,603.19		3,163,958.08
2020/10/15	394	ORDEN DE TRANSFERENCIA SPEI RECEPTOR: HSBC NOM BENEF: MPIO DE CHILPANCINGO DATO NO VERIFICADO POR ESTA INSTITUCION. RASTREO: 201015012185620581I REF: 0151020 Línea Azteca, desde la Ciudad de México al 5447-8810	553,512.05		2,610,446.03

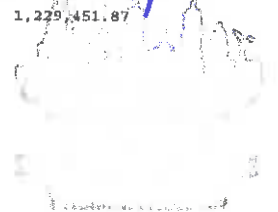
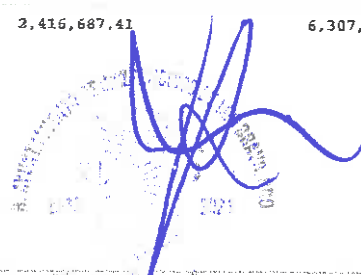
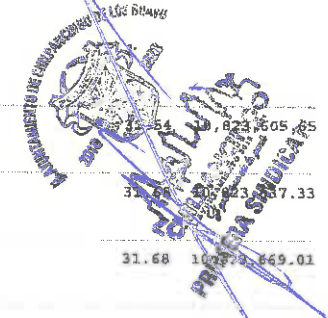

DETALLE DE MOVIMIENTOS REALIZADOS

FECHA	No MOVIMIENTO	CONCEPTO	CARGO	ABONO	SALDO
		CONCEPTO: PAG NOM MEC GC LRA OCT 20 HSBC			
2020/10/15	395	ORDEN DE TRANSFERENCIA SPEI RECEPTOR: SCOTIABANK NOM BENEF: MPIO DE CHILPANCINGO DATO NO VERIFICADO POR ESTA INSTITUCION. RASTREO: 201015012185627916I REF: 0151020 CONCEPTO: PAG NOM MEC GC LRA OCT 20 SCOTIABANK	1,351,125.39		1,259,320.64
2020/10/15	396	ORDEN DE TRANSFERENCIA SPEI RECEPTOR: SANTANDER NOM BENEF: MPIO DE CHILPANCINGO DATO NO VERIFICADO POR ESTA INSTITUCION. RASTREO: 201015012185647225I REF: 0151020 CONCEPTO: PAG NOM MEC GC LRA OCT 20 SANTANDER	446,018.57		813,302.07
2020/10/15	397	TRANSFERENCIA SPEI A SU FAVOR EMISOR: SANTANDER CUENTA: 014260655062793510 NOM ORIGI: SECRETARIA DE FINANZAS Y ADMINISTRACION RASTREO: 2020101540014 BET0000483014820 REF: 8301482 CONCEPTO: FDO COMP FIM CHILPANCINGO DE LOS BRA		470,961.36	342,340.71
2020/10/15	398	TRANSFERENCIA SPEI A SU FAVOR EMISOR: SANTANDER CUENTA: 014260655062792883 NOM ORIGI: SECRETARIA DE FINANZAS Y ADMINISTRACION RASTREO: 2020101540014 BET0000483069800 REF: 8306980 CONCEPTO: INCENT GASOLINA FIM CHILPANCINGO DE		420,419.52	1,704,682.88
2020/10/15	399	ORDEN DE TRANSFERENCIA SPEI RECEPTOR: BANAMEX NOM BENEF: MPIO DE CHILPANCINGO DATO NO VERIFICADO POR ESTA INSTITUCION. RASTREO: 201015012185678176I REF: 0151020 CONCEPTO: COMPENSAC AUT 1RA OCT 20 BANAMEX	48,312.00		1,656,370.88
2020/10/15	400	ORDEN DE TRANSFERENCIA SPEI RECEPTOR: BBVA BANCOMER NOM BENEF: MPIO DE CHILPANCINGO DATO NO VERIFICADO POR ESTA INSTITUCION. RASTREO: 201015012185684804I REF: 0151020 CONCEPTO: COMPENSAC AUT 1RA OCT 20 BBVA	48,312.00		1,608,058.88
2020/10/15	401	ORDEN DE TRANSFERENCIA SPEI RECEPTOR: BANORTE NOM BENEF: MPIO DE CHILPANCINGO DATO NO VERIFICADO POR ESTA INSTITUCION. RASTREO: 201015012185692121I REF: 0151020 CONCEPTO: COMPENSAC AUT 1RA OCT 20 BANORTE	24,156.00		1,583,902.88
2020/10/15	402	ORDEN DE TRANSFERENCIA SPEI	169,092.00		1,414,810.88

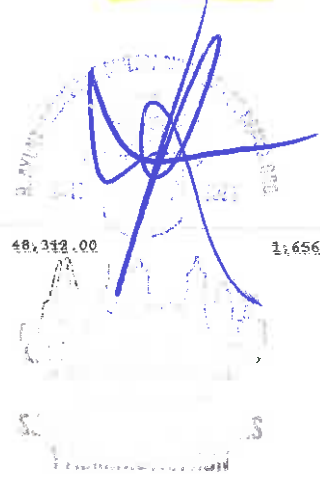

RFC emisor: MCB850101L21
Nombre emisor: MUNICIPIO DE CHILPANCINGO DE LOS BRAVO
Folio: 0495
RFC receptor: SFA830301521
Nombre receptor: SECRETARÍA DE FINANZAS Y ADMINISTRACIÓN DEL ESTADO DE GUERRERO.
Uso CFDI: Por definir

Folio fiscal: 412D92EA-AE27-41AA-BF2C-51FFA7FF61A1
No. de serie del CSD: 00001000000412357002
Serie: B
Código postal, fecha y hora de emisión: 39000 2020-10-15 17:01:29
Efecto de comprobante: Ingreso
Régimen fiscal: Personas Morales con Fines no Lucrativos

Conceptos

Clave del producto y/o servicio	No. identificación	Cantidad	Clave de unidad	Unidad	Valor unitario	Importe	Descuento	No. de pedimento	No. de cuenta prodia
01010101		1	MON	MES	5029431.29	5029431.29			
Descripción	PARTICIPACIONES FEDERALES A MUNICIPIOS (FONDO GENERAL), CORRES PONDIENTES AL DIA 15 DE OCTUBRE DE 2020.								

Moneda: Peso Mexicano
Forma de pago: Transferencia electrónica de fondos (incluye SPEI)
Método de pago: Pago en una sola exhibición
Condiciones de pago: CONTADO

Subtotal \$ 5,029,431.29
Total \$ 5,029,431.29

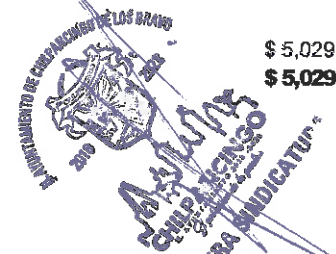

Sello digital del CFDI:

gWbEC0NXHaAi93JFOivc8RGmCpuuEvpz6nAof8jDXpt74CiaS5dPNByojunvLXEyV7/z+jnC/x97UyIYpDKe6NXJ9S4RDXtkm2LzfJyYBC65yvt0YOTASesLp0myM+JF1LQPF5YEWYibGUrdWixCO/T6hSlquBLN/5lq7CXpaAbUX0S0oKGbif5YyfkXeCzPaMuD3yBeU3aNjdY9bz9NjEC3XBsloSxykGcGILc1hapVv/d46o50aPlzTRsXjQcVJ5xif71LgUXgEtvprelTx0j15+fTV9sOf1JF2MJ8U+a1yRDEF7KQbbAlgjiVXOniR1+He6XI3lj3BVvPPGcQ==

Sello digital del SAT:

ZCIR+DFvjO/rzGVA5w2YO/1N386KJCOAHUb1kidknYKEYENH5JKRIKF2JT/2gWgevV7QAnafiqYuchGIHL7EQrdYhluciBLCYvJoC7CIGILRy/L5kYW8Jw7gYAdVFX/drySvHOCfAgJHUSxifFHRK33uFm650GgHshw1DuEYV8avcD/vXCZv4PIhcBhFvj4BnsGG+eDZ6OnTMSMhW1rSb0sTVp1KG2U+4eQeocRwSierM9jwmeyzLEFaX1qe6x12IBHC1LOmZ8TjH1PcKSbd0jvbsubAX+RjsLGNc4dxuDnuh9TXSKI6H2fAW9h5YP8v5ilkC4A557cFyx7kbA==

Cadena Original del complemento de certificación digital del SAT:

||1.1|412D92EA-AE27-41AA-BF2C-51FFA7FF61A8|2020-10-15T21:21:35|SAT970701NN3|gWbEC0NXHaAi93JFOivc8RGmCpuuEvpz6nAof8jDXpt74CiaS5dPNByojunvLXEyV7/z+jnC/x97UyIYpDKe6NXJ9S4RDXtkm2LzfJyYBC65yvt0YOTASesLp0myM+JF1LQPF5YEWYibGUrdWixCO/T6hSlquBLN/5lq7XpaAbUX0S0oKGbif5YyfkXeCzPaMuD3yBeU3aNjdY9bz9NjEC3XBsloSxykGcGILc1hapVv/d46o50aPlzTRsXjQcVJ5xif71LgUXgEtvprelTx0j15+fTV9sOf1JF2MJ8U+a1yRDEF7KQbbAlgjiVXOniR1+He6XI3lj3BVvPPGcQ==|00001000000504465028||

RFC del proveedor de certificación: SAT970701NN3 **Fecha y hora de certificación:** 2020-10-15 21:21:35
No. de serie del certificado SAT 00001000000504465028

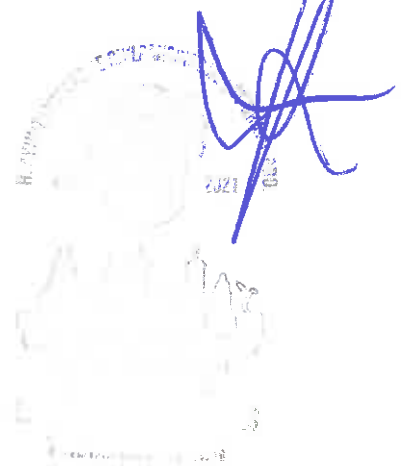

 (<http://www.gob.mx/>) inicio

Verificación de comprobantes fiscales digitales por internet



A través de esta opción, usted podrá verificar si el comprobante fue certificado por el SAT

Folio fiscal*:

RFC emisor*:

RFC receptor*:



Proporcione los dígitos de la imagen*:

Verificar CFDI

* Datos obligatorios

RFC del emisor	Nombre o razón social del emisor	RFC del receptor	Nombre o razón social del receptor
MCB850101L21	MUNICIPIO DE CHILPANCINGO DE LOS BRAVO	SFA830301521	SECRETARÍA DE FINANZAS Y ADMINISTRACIÓN DEL ESTADO DE GUERRERO.
Folio fiscal	Fecha de expedición	Fecha certificación SAT	PAC que certificó
412D92EA-AE27-41AA-BF2C-51FFA7FF61A8	2020-10-15T17:01:29	2020-10-15T21:21:35	SAT970701NN3
Total del CFDI	Efecto del comprobante	Estado CFDI	Estatus de cancelación
\$5,029,431.29	Ingreso	Vigente	Cancelable con aceptación

Imprimir

Enlaces

- [Declaración de Accesibilidad \(https://www.gob.mx/accesibilidad\)](https://www.gob.mx/accesibilidad)
- [Política de privacidad \(https://www.gob.mx/privacidad\)](https://www.gob.mx/privacidad)
- [Términos y Condiciones \(https://www.gob.mx/terminos\)](https://www.gob.mx/terminos)
- [Marco Jurídico \(http://www.ordenjuridico.gob.mx\)](http://www.ordenjuridico.gob.mx)
- [Portal de Obligaciones de Transparencia \(http://portaltransparencia.gob.mx\)](http://portaltransparencia.gob.mx)
- [Sistema Infomex \(https://www.infomex.org.mx/gobierno/federal/home.action\)](https://www.infomex.org.mx/gobierno/federal/home.action)
- [INAI \(http://inicio.ifai.org.mx/SitePages/ifai.aspx\)](http://inicio.ifai.org.mx/SitePages/ifai.aspx)
- [Mapa de sitio \(https://www.gob.mx/sitemap\)](https://www.gob.mx/sitemap)

¿Qué es gob.mx?

Es el portal único de trámites, información y participación ciudadana. [Leer más \(https://www.gob.mx/que-es-gobmx\)](https://www.gob.mx/que-es-gobmx)

- [English \(https://www.gob.mx/en/index\)](https://www.gob.mx/en/index)
- [Temas \(https://www.gob.mx/temas\)](https://www.gob.mx/temas)
- [Reformas \(http://reformas.gob.mx\)](http://reformas.gob.mx)

Contacto

Mesa de ayuda: dudas e información
gobmx@funcionpublica.gob.mx

[Denuncia contra servidores públicos \(https://www.gob.mx/tramites/ficha/presentacion-de-quejas-y-denuncias-en-la-sfp/SFP54\)](https://www.gob.mx/tramites/ficha/presentacion-de-quejas-y-denuncias-en-la-sfp/SFP54)

Mantente informado. Suscríbete.



Síguenos en

<https://www.facebook.com/gobmx> <https://twitter.com/gobmx>

RFC emisor: MCB850101L21
Nombre emisor: MUNICIPIO DE CHILPANCINGO DE LOS BRAVO
Folio: 0488
RFC receptor: SFA830301521
Nombre receptor: SECRETARÍA DE FINANZAS Y ADMINISTRACIÓN DEL ESTADO DE GUERRERO.
Uso CFDI: Por definir

Folio fiscal: 68060676-69EB-464B-8835-437EE27CABB4
No. de serie del CSD: 00001000000412357002
Serie: B
Código postal, fecha y hora de emisión: 39000 2020-10-15 16:24:08
Efecto de comprobante: Ingreso
Régimen fiscal: Personas Morales con Fines no Lucrativos

Conceptos

Clave del producto y/o servicio	No. identificación	Cantidad	Clave de unidad	Unidad	Valor unitario	Importe	Descuento	No. de pedimento	No. de cuenta predial
0101C101		1	MON	MES	470961.29	470961.29			
Descripción	PARTICIPACIONES FEDERALES A MUNICIPIOS, FONDO DE COMPENSACIÓN (FONDO PARA LA INFRAESTRUCTURA A MUNICIPIOS), CORRESPONDIENTES AL DIA 15 DE OCTUBRE DE 2020.								

Moneda: Peso Mexicano
Forma de pago: Transferencia electrónica de fondos (incluye SPEI)
Método de pago: Pago en una sola exhibición
Condiciones de pago: CONTADO

Subtotal \$ 470,961.29
Total \$ 470,961.29

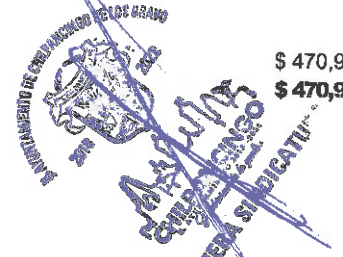

Sello digital del CFDI:

b3uOA+3uJvMpy26XTlxWQCy55IEWWD4MHSu+P68T3bUb+gkMn4zxbQGMunA8cBexLm6HVmc/Zo55yYV9en4LmNaDsVEBFuNzJQIBpxIriO+a/JkWBYYKE+QxlWTa1hyBd8rmfDwCuJpcooYXIDGRpEmT1+maJRQ10ejoav8Fua8zQDxylcAyAafYfjCynH1M33oTekyeudRwcb7O527nl3D2hacak0JdqW7ZHOCryQNg/PxVmIYH0CvbkzhNX94AjiNhT/hQf+S0dx0zTrjk7027CgWqFQoa9NQf8SANYHIG4hNKmxwVAcE754ZaN+qhJXTnlsqBFI65Kcy37g==

Sello digital del SAT:

Q1c+QY73NZof98dqXIWIpFVg3Qbu+wdbfQ0MPgA+PN4I9+GaMyMv9X91TThPsRksBZMnFNk9mW+SZDpvLKRx5+ffjr64FIAtdTW7MIIMUQR6O4V3qGSfuu01semdozN4TY3NyN+phA+1FmciNSbgOhyPRkMqTb+RDUCdK/ITfawEqUXrrKnvHRaiMudfiQ7mWy6ubZF3EgyrRgp48Dn1d/h7VkBerlrxVUHNhI3R5xGHsOnRtlgPwmmznuVWBpgh2hRcAykfr1d2dhMwzn2Gf6z76iqM/iJ11/nL/vbetHQjCH4Tq6SFzIdA6zslwhNFFxrs447BvT88sjCNHKpXcQ==

Cadena Original del complemento de certificación digital del SAT:

||1.1|68060676-69EB-464B-8835-437EE27CABB4|2020-10-15T21:15:34|SAT970701NN3|b3uOA+3uJvMpy26XTlxWQCy55IEWWD4MHSu+P68T3bUb+gkMn4zxbQGMunA8cBexLm6HVmc/Zo55yYV9en4LmNaDsVEBFuNzJQIBpxIriO+a/JkWBYYKE+QxlWTa1hyBd8rmfDwCuJpcooYXIDGRpEmT1+maJRQ10ejoav8Fua8zQDxylcAyAafYfjCynH1M33oTekyeudRwcb7O527nl3D2hacak0JdqW7ZHOCryQNg/PxVmIYH0CvbkzhNX94AjiNhT/hQf+S0dx0zTrjk7027OgWqFQoa9NQf8SANYHIG4hNKmxwVAcE754ZaN+qhJXTnlsqBFI65Kcy37g==|00001000000504465028||

RFC del proveedor de certificación: SAT970701NN3 **Fecha y hora de certificación:** 2020-10-15 21:15:34
No. de serie del certificado SAT 00001000000504465028



[🏠 \(http://www.gob.mx/\)](http://www.gob.mx/) Inicio

Verificación de comprobantes fiscales digitales por internet

A través de esta opción, usted podrá verificar si el comprobante fue certificado por el SAT

Folio fiscal*:

RFC emisor*:

RFC receptor*:

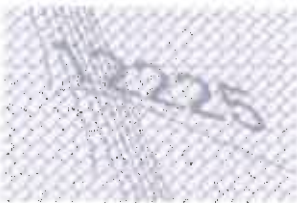

Proporcione los dígitos de la imagen*:

Verificar CFDI

* Datos obligatorios

RFC del emisor	Nombre o razón social del emisor	RFC del receptor	Nombre o razón social del receptor
MCB850101L21	MUNICIPIO DE CHILPANCINGO DE LOS BRAVO	SFA830301521	SECRETARÍA DE FINANZAS Y ADMINISTRACIÓN DEL ESTADO DE GUERRERO.
Folio fiscal	Fecha de expedición	Fecha certificación SAT	PAC que certificó
68060676-69EB-464B-8835-437EE27CABB4	2020-10-15T16:24:08	2020-10-15T21:15:34	SAT970701NN3
Total del CFDI	Efecto del comprobante	Estado CFDI	Estatus de cancelación
\$470,961.29	Ingreso	Vigente	Cancelable con aceptación

Imprimir

Enlaces

- [Declaración de Accesibilidad \(https://www.gob.mx/accesibilidad\)](https://www.gob.mx/accesibilidad)
- [Política de privacidad \(https://www.gob.mx/privacidad\)](https://www.gob.mx/privacidad)
- [Términos y Condiciones \(https://www.gob.mx/terminos\)](https://www.gob.mx/terminos)
- [Marco Jurídico \(http://www.ordenjuridico.gob.mx\)](http://www.ordenjuridico.gob.mx)
- [Portal de Obligaciones de Transparencia \(http://portaltransparencia.gob.mx\)](http://portaltransparencia.gob.mx)
- [Sistema Infomex \(https://www.infomex.org.mx/gobierno/federal/home.action\)](https://www.infomex.org.mx/gobierno/federal/home.action)
- [INAL \(http://inicio.ifai.org.mx/SitePages/ifai.aspx\)](http://inicio.ifai.org.mx/SitePages/ifai.aspx)
- [Mapa de sitio \(https://www.gob.mx/sitemap\)](https://www.gob.mx/sitemap)

¿Qué es gob.mx?

Es el portal único de trámites, información y participación ciudadana. [Leer más \(https://www.gob.mx/que-es-gobmx\)](https://www.gob.mx/que-es-gobmx)

- [English \(https://www.gob.mx/en/index\)](https://www.gob.mx/en/index)
- [Temas \(https://www.gob.mx/temas\)](https://www.gob.mx/temas)
- [Reformas \(http://reformas.gob.mx\)](http://reformas.gob.mx)

Contacto

Mesa de ayuda: dudas e información
gobmx@funcionpublica.gob.mx

[Denuncia contra servidores públicos \(https://www.gob.mx/tramites/ficha/presentacion-de-quejas-y-denuncias-en-la-sfp/SFP54\)](https://www.gob.mx/tramites/ficha/presentacion-de-quejas-y-denuncias-en-la-sfp/SFP54)

Mantente informado. Suscríbete.



Síguenos en

<https://www.facebook.com/gobmx> <https://twitter.com/gobmx>



RFC emisor: MCB850101L21 **Folio fiscal:** 2E5AF005-1DC0-46EF-AAC8-4AAF7F51FFC
Nombre emisor: MUNICIPIO DE CHILPANCINGO DE LOS BRAVO **No. de serie del CSD:** 00001000000412357002
Folio: 0490 **Serie:** B
RFC receptor: SFA830301521 **Código postal, fecha y hora de emisión:** 39000 2020-10-15 16:36:55
Nombre receptor: SECRETARÍA DE FINANZAS Y ADMINISTRACIÓN DEL ESTADO DE GUERRERO **Efecto de comprobante:** Ingreso
Uso CFDI: Por definir **Régimen fiscal:** Personas Morales con Fines no Lucrativos

Conceptos

Clave del producto y/o servicio	No. identificación	Cantidad	Clave de unidad	Unidad	Valor unitario	Importe	Descuento	No. de pedimento	No. de cuenta predial
01010101		1	MON	MES	420419.52	420419.52			
Descripción	PARTICIPACIONES FEDERALES A MUNICIPIOS, INCENTIVOS A LA VENTA FINAL DE GASOLINA Y DIESEL (FONDO PARA LA INFRAESTRUCTURA A MUNICIPIOS), CORRESPONDIENTES AL DIA 15 DE OCTUBRE DE 2020.								

Moneda: Peso Mexicano
Forma de pago: Transferencia electrónica de fondos (incluye SPEI)
Método de pago: Pago en una sola exhibición
Condiciones de pago: CONTADO

Subtotal \$ 420,419.52
Total \$ 420,419.52

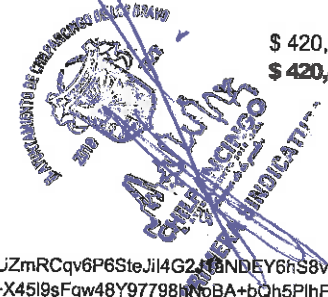

Sello digital del CFDI:

NH1bP2EsaBURI/tiJf+hw0QZFmQwRe+W+77yoTjhHhXZ+gDDCSFwHsQqsrE/nkzGcuysMfKUnG5aMx+pHuWQs6XDtmepGelTyxwPkHaUZmRCqv6P6SteJil4G2J1aNDEY6hS8vUgk+d9Zcm6Ge4htY7PE6EpDOF81Md+Bvm5n6AWu1tLgviJPIR4VCdf1er3on/CMwsX5tBac1ybx9N9WE7I6oYBdW8Q3/1bLgqoRe8VKjnjdL31t7C+X45I9sFgw48Y97798hNoBA+bQh5PIhFnwtMzI5Q8NGLIFPA0q5ieca1paiMref369jdbKhse1Wuv5Dxp5oxMHVbGI1Q==

Sello digital del SAT:

AS5i8ZWtdK/XPI0rNImBNGFCU9Jh69pm/ucZJdzDUQQL3+nHG1v3yP8KyYhK4eYgoPf0M4LNrpaXG1gtRi2VZCGYXNxEgmIKicmY6UmXhiUNY+C5uUhmVAV/epCAOabifU43TzuY2VatsaCkIOyrm9bvinC0IQgHdDjPIDbM19+wBTAvkVBkVGkSywphWxQx0dtSW+JfrJlombFLae6kHziPmofL8fo00RqawUTMeL0MIKfmQITCoPdMasABFYTzx4Rjv5xVkrfoI8AkzSACBxmCw/X9p\JfJ+A2/tsJw1t1uBabIRJe3ezbRUXrKMYV1CQx90ZezVgzf+9nSTKFFQ==

Cadena Original del complemento de certificación digital del SAT:

||1.1|2E5AF005-1DC0-46EF-AAC8-4AAF7F51FFCE|2020-10-15T21:17:16|SAT970701NN3|NH1bP2EsaBURI/tiJf+hw0QZFmQwRe+W+77yoTjhHhXZ+gDCSFwHsQqsrE/nkzGcuysMfKUnG5aMx+pHuWQs6XDtmepGelTyxwPkHaUZmRCqv6P6SteJil4G2J1aNDEY6hS8vUgk+d9Zcm6Ge4htY7PE6EpDOF81d+Bvm5n6AWu1tLgviJPIR4VCdf1er3on/CMwsX5tBac1ybx9N9WE7I6oYBdW8Q3/1bLgqoRe8VKjnjdL31t7C+X45I9sFgw48Y97798hNoBA+bQh5PIhFnwtMzI5Q8NGLIFPA0q5ieca1paiMref369jdbKhse1Wuv5Dxp5oxMHVbGI1Q==|00001000000504465028||

RFC del proveedor de certificación: SAT970701NN3 **Fecha y hora de certificación:** 2020-10-15 21:17:16
No. de serie del certificado SAT 00001000000504465028

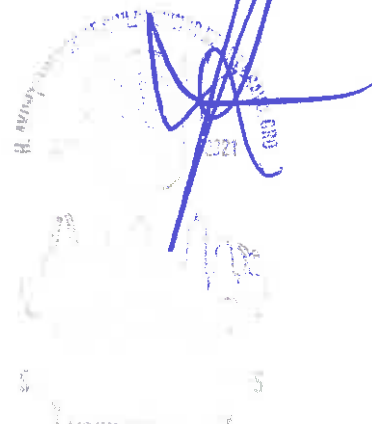

[⌂ \(http://www.gob.mx/\)](http://www.gob.mx/) Inicio

Verificación de comprobantes fiscales digitales por internet

A través de esta opción, usted podrá verificar si el comprobante fue certificado por el SAT

Folio fiscal*:

RFC emisor*:

RFC receptor*:



Proporcione los dígitos de la imagen*:

Verificar CFDI

* Datos obligatorios

RFC del emisor	Nombre o razón social del emisor	RFC del receptor	Nombre o razón social del receptor
MCB850101L21	MUNICIPIO DE CHILPANCINGO DE LOS BRAVO	SFA830301521	SECRETARÍA DE FINANZAS Y ADMINISTRACIÓN DEL ESTADO DE GUERRERO.
Folio fiscal	Fecha de expedición	Fecha certificación SAT	PAC que certificó
2E5AF005-1DC0-46EF-AAC8-4AAF7F51FFCE	2020-10-15T16:36:55	2020-10-15T21:17:16	SAT970701NN3
Total del CFDI	Efecto del comprobante	Estado CFDI	Estatus de cancelación
\$420,419.52	Ingreso	Vigente	Cancelable con aceptación

[Imprimir](#)

Enlaces

- [Declaración de Accesibilidad \(https://www.gob.mx/accesibilidad\)](https://www.gob.mx/accesibilidad)
- [Política de privacidad \(https://www.gob.mx/privacidad\)](https://www.gob.mx/privacidad)
- [Términos y Condiciones \(https://www.gob.mx/terminos\)](https://www.gob.mx/terminos)
- [Marco Jurídico \(http://www.ordenjuridico.gob.mx\)](http://www.ordenjuridico.gob.mx)
- [Portal de Obligaciones de Transparencia \(http://portaltransparencia.gob.mx\)](http://portaltransparencia.gob.mx)
- [Sistema Infomex \(https://www.infomex.org.mx/gobierno/federal/home.action\)](https://www.infomex.org.mx/gobierno/federal/home.action)
- [INAI \(http://inicio.ifai.org.mx/SitePages/ifai.aspx\)](http://inicio.ifai.org.mx/SitePages/ifai.aspx)
- [Mapa de sitio \(https://www.gob.mx/sitemap\)](https://www.gob.mx/sitemap)

¿Qué es gob.mx?

Es el portal único de trámites, información y participación ciudadana. [Leer más \(https://www.gob.mx/que-es-gobmx\)](https://www.gob.mx/que-es-gobmx)

- [English \(https://www.gob.mx/en/index\)](https://www.gob.mx/en/index)
- [Temas \(https://www.gob.mx/temas\)](https://www.gob.mx/temas)
- [Reformas \(http://reformas.gob.mx\)](http://reformas.gob.mx)

Contacto

Mesa de ayuda: dudas e información
gobmx@funcionpublica.gob.mx

[Denuncia contra servidores públicos \(https://www.gob.mx/tramites/ficha/presentacion-de-quejas-y-denuncias-en-la-sfp/SFP54\)](https://www.gob.mx/tramites/ficha/presentacion-de-quejas-y-denuncias-en-la-sfp/SFP54)

Mantente informado. Suscríbete.



Síguenos en

<https://www.facebook.com/gobmx> <https://twitter.com/gobmx>

RFC emisor: MCB850101L21
Nombre emisor: MUNICIPIO DE CHILPANCINGO DE LOS BRAVO
Folio: 0494
RFC receptor: SFA830301521
Nombre receptor: SECRETARÍA DE FINANZAS Y ADMINISTRACIÓN DEL ESTADO DE GUERRERO.
Uso CFDI: Por definir

Folio fiscal: 5C2BC175-4478-49F3-8288-6C42B5E65A1D
No. de serie del CSD: 00001000000412357002
Serie: B
Código postal, fecha y hora de emisión: 39000 2020-10-15 16:59:13
Efecto de comprobante: Ingreso
Régimen fiscal: Personas Morales con Fines no Lucrativos

Conceptos

Clave del producto y/o servicio	No. identificación	Cantidad	Clave de unidad	Unidad	Valor unitario	Importe	Descuento	No. de pedimento	No. de cuenta predial
01010101		1	MON	MES	663082.89	663082.89			
Descripción	PARTICIPACIONES FEDERALES A MUNICIPIOS (FONDO GENERAL), CORRES PONDIENTES AL DIA 15 DE OCTUBRE DE 2020.								

Moneda: Peso Mexicano
Forma de pago: Transferencia electrónica de fondos (incluye SPEI)
Método de pago: Pago en una sola exhibición
Condiciones de pago: CONTADO

Subtotal \$ 663,082.89
Total \$ 663,082.89

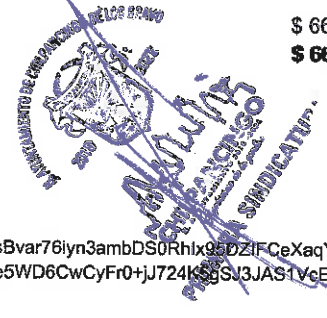

Sello digital del CFDI:

bbW4zgXLMXYdvt4miyyUI/dwa+ESdZrXq7alugn+2aep3qq5N8FOpUIO8wz/yoNsJgizLbJHRLcLSlaC3osDGlaq7Mj8XG3JOBpQBIM7ZsBvar76iyn3ambDS0Rhlx95DZIFCeXaqYpRV6EwUWfcdpRGKMqqDefcRvOdG5mWayZfnDCeUVj1dua5+Y7bxcEhqa76pIMXCVAEm9gYARTX4hDe2SslahL2Q/RIOWbUcQU4/WL5ajtVx4e5WD6CwCyFr0+jJ724K5gSJ3JAS1VcErFjIhY7r7dZEwlkpaVn+au3K84AdkhRxZCrhQAdmEqqWpEhh+8p9ik4e7z2BAjw==

Sello digital del SAT:

VJashS6y6tAkPeaDxFW1zgFT4vwXhFgW2tBsYC3Vws1uEHNmJCSqUfMz+fHwnwcmNB2Ovtf48C29EyUfl_w+xiIDWRBhgJM6mrauagBwMsmO5XG8MBdD6TuXI6b0YF/qjJw/qSjUHuk3VMcByzXkDqcFdQYrAPQIEGRZus8cvcry1rNMhzLrpp9FzdrwEk17D8gw/Lq3xjqwbbjyH+BaXqZem4RDtMXf3gkTRYT+Leg8/Zz+riEI8ZzFPfL1cSlqd6mgoBLo83dFsHcHp1ZZp0Wl0sFUNZlaz16nS/JMRhJQr0S3AMn1DfiFIKJ00Clnm3pdrIjFglPKpWQfFqTg==

Cadena Original del complemento de certificación digital del SAT:

||1.1|5C2BC175-4478-49F3-8288-6C42B5E65A1D|2020-10-15T21:20:47|SAT970701NN3|bbW4zgXLMXYdvt4miyyUI/dwa+ESdZrXq7alugn+2aep3qq5N8FOpUIO8wz/yoNsJgizLbJHRLcLSlaC3osDGlaq7Mj8XG3JOBpQBIM7ZsBvar76iyn3ambDS0Rhlx95DZIFCeXaqYpRV6EwUWfcdpRGKMqqDefcRvOdG5mWayZfnDCeUVj1dua5+Y7bxcEhqa76pIMXCVAEm9gYARTX4hDe2SslahL2Q/RIOWbUcQU4/WL5ajtVx4e5WD6CwCyFr0+jJ724K5gSJ3JAS1VcErFjIhY7r7dZEwlkpaVn+au3K84AdkhRxZCrhQAdmEqqWpEhh+8p9ik4e7z2BAjw==|00001000000504465028||

RFC del proveedor de certificación: SAT970701NN3 **Fecha y hora de certificación:** 2020-10-15 21:20:47
No. de serie del certificado SAT 00001000000504465028



[⌂ \(http://www.gob.mx/\)](http://www.gob.mx/) Inicio

Verificación de comprobantes fiscales digitales por internet

A través de esta opción, usted podrá verificar si el comprobante fue certificado por el SAT

Folio fiscal*:

RFC emisor*:

RFC receptor*:

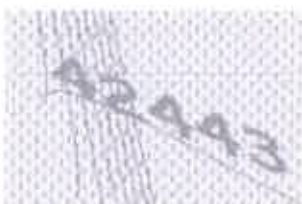

Proporcione los dígitos de la imagen*:

Verificar CFDI

* Datos obligatorios

RFC del emisor	Nombre o razón social del emisor	RFC del receptor	Nombre o razón social del receptor
MCB850101L21	MUNICIPIO DE CHILPANCINGO DE LOS BRAVO	SFA830301521	SECRETARÍA DE FINANZAS Y ADMINISTRACIÓN DEL ESTADO DE GUERRERO.
Folio fiscal	Fecha de expedición	Fecha certificación SAT	PAC que certificó
5C2BC175-4478-49F3-8288-6C42B5E65A1D	2020-10-15T16:59:13	2020-10-15T21:20:47	SAT970701NN3
Total del CFDI	Efecto del comprobante	Estado CFDI	Estatus de cancelación
\$663,082.89	Ingreso	Vigente	Cancelable con aceptación

[Imprimir](#)

Enlaces

- [Declaración de Accesibilidad \(https://www.gob.mx/accesibilidad\)](https://www.gob.mx/accesibilidad)
- [Política de privacidad \(https://www.gob.mx/privacidad\)](https://www.gob.mx/privacidad)
- [Términos y Condiciones \(https://www.gob.mx/terminos\)](https://www.gob.mx/terminos)
- [Marco Jurídico \(http://www.ordenjuridico.gob.mx\)](http://www.ordenjuridico.gob.mx)
- [Portal de Obligaciones de Transparencia \(http://portaltransparencia.gob.mx\)](http://portaltransparencia.gob.mx)
- [Sistema Infomex \(https://www.infomex.org.mx/gobiernofederal/home.action\)](https://www.infomex.org.mx/gobiernofederal/home.action)
- [INAI \(http://inicio.ifai.org.mx/SitePages/ifai.aspx\)](http://inicio.ifai.org.mx/SitePages/ifai.aspx)
- [Mapa de sitio \(https://www.gob.mx/sitemap\)](https://www.gob.mx/sitemap)

¿Qué es gob.mx?

Es el portal único de trámites, información y participación ciudadana. [Leer más \(https://www.gob.mx/que-es-gobmx\)](https://www.gob.mx/que-es-gobmx)

- [English \(https://www.gob.mx/en/index\)](https://www.gob.mx/en/index)
- [Temas \(https://www.gob.mx/temas\)](https://www.gob.mx/temas)
- [Reformas \(http://reformas.gob.mx\)](http://reformas.gob.mx)

Contacto

Mesa de ayuda: dudas e información
gobmx@funcionpublica.gob.mx

[Denuncia contra servidores públicos \(https://www.gob.mx/tramites/ficha/presentacion-de-quejas-y-denuncias-en-la-sfp/SFP54\)](https://www.gob.mx/tramites/ficha/presentacion-de-quejas-y-denuncias-en-la-sfp/SFP54)

Mantente informado. Suscríbete.

usuario@ejemplo.com



Síguenos en

[\(https://www.facebook.com/gobmx\)](https://www.facebook.com/gobmx) [\(https://twitter.com/gobmx\)](https://twitter.com/gobmx)

RFC emisor: MCB850101L21
Nombre emisor: MUNICIPIO DE CHILPANCINGO DE LOS BRAVO
Folio: 0493
RFC receptor: SFA830301521
Nombre receptor: SECRETARÍA DE FINANZAS Y ADMINISTRACIÓN DEL ESTADO DE GUERRERO.
Uso CFDI: Ppr definir

Folio fiscal: DB6AE6ED-B21E-4F41-BF2C-71DF510EB2F
No. de serie del CSD: 00001000000412357002
Serie: B
Código postal, fecha y hora de emisión: 39000 2020-10-15 16:56:20
Efecto de comprobante: Ingreso
Régimen fiscal: Personas Morales con Fines no Lucrativos

Conceptos

Clave del producto y/o servicio	No. identificación	Cantidad	Clave de unidad	Unidad	Valor unitario	Importe	Descuento	No. de pedimento	No. de cuenta prodia
01010101		1	MON	MES	427000.00	427000.00			
Descripción: PARTICIPACIONES FEDERALES A MUNICIPIOS (FONDO GENERAL), CORRES PONDIENTES AL DIA 15 DE OCTUBRE DE 2020.									

Moneda: Peso Mexicano
Forma de pago: Transferencia electrónica de fondos (incluye SPEI)
Método de pago: Pago en una sola exhibición
Condiciones de pago: CONTADO

Subtotal \$ 427,000.00
Total \$ 427,000.00

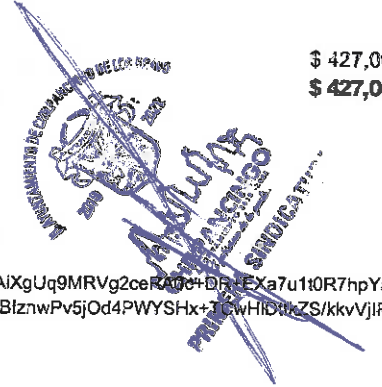

Sello digital del CFDI:

b01dsaJmTu06mWL2VAE0NOhKXF6IdaiZPWgtylxN6U0dgZgdNHNhhBoPRanz9kXHluC6h8WOk+s7E63x9oihsXoD+IGAx6JbbLRbgAIXgUq9MRVg2ceRA0c+DR+EXa7u1t0R7hpYaMMuEKJiuzMIVGABUaeS3P8j9TwxtdiTGxVS1fsxDk5JqKQ4vge/4Ct8wwKe453+NAEwXstopVYlpha8aLh8XFWX7Ri+qXPjQMuu32TXGXfsBlznwPv5jOd4PWYSHx+TCwHIDtKZS/kkvVjIRpwTjv+Yjk4Q6pwUuiTTaYfAgXN1flr1UBPI1CT5XkdCyhGdr9xF9Gg3ThPA==

Sello digital del SAT:

dVg9DgGyYn!5yGl+Pm9dhORpQDWMsWHh1nPh2pxan2c9hAlR1eAWqpc8djd04+83iSMIV9eGY/5uU5p57WM9vStzTVKSCokZHn0xDh4J2Laj2V+nflicUf/AY6ER8zvfWYw4vZS4sWz9NL036nh4x85095rNYwv7OVJnh5g9Y8J3PrSNJpvW0xr5HRG4QU+eAU88b0bFvHDzXwtNU7QoqsP4Yr2oMny1mjaeNmocQAOurbkt1VBrz8O5rf7tNktpg456LEK8btgCXoGILPDvagBcdQt6nX6PukGh7udGYBm/hPOqZ6Hclo2NNfx3o9HE0ZlIHr5Q2StqTwZnXXzw==

Cadena Original del complemento de certificación digital del SAT:

!!1.1|DB6AE6ED-B21E-4F41-BF2C-71DF510EB2FE|2020-10-15T21:19:53|SAT970701NN3|b01dsaJmTu06mWL2VAE0NOhKXF6IdaiZPWgtylxN6U0dgZgdNHNhhBoPRanz9kXHluC6h8WOk+s7E63x9oihsXoD+IGAx6JbbLRbgAIXgUq9MRVg2ceRA0c+DR+EXa7u1t0R7hpYaMMuEKJiuzMIVGABUaeS3P8j9TwxtdiTGxVS1fsxDk5JqKQ4vge/4Ct8wwKe453+NAEwXstopVYlpha8aLh8XFWX7Ri+qXPjQMuu32TXGXfsBlznwPv5jOd4PWYSHx+TCwHIDtKZS/kkvVjIRpwTjv+Yjk4Q6pwUuiTTaYfAgXN1flr1UBPI1CT5XkdCyhGdr9xF9Gg3ThPA==|00001000000504465028||

RFC del proveedor de certificación: SAT970701NN3 **Fecha y hora de certificación:** 2020-10-15 21:19:53
No. de serie del certificado SAT 00001000000504465028



 (<http://www.gob.mx/>) Inicio

Verificación de comprobantes fiscales digitales por internet



A través de esta opción, usted podrá verificar si el comprobante fue certificado por el SAT

Folio fiscal*:

RFC emisor*:

RFC receptor*:



Proporcione los dígitos de la imagen*:

Verificar CFDI

* Datos obligatorios

RFC del emisor	Nombre o razón social del emisor	RFC del receptor	Nombre o razón social del receptor
MCB850101L21	MUNICIPIO DE CHILPANCINGO DE LOS BRAVO	SFA830301521	SECRETARÍA DE FINANZAS Y ADMINISTRACIÓN DEL ESTADO DE GUERRERO.
Folio fiscal	Fecha de expedición	Fecha certificación SAT	PAC que certificó
DB6AE6ED-B21E-4F41-BF2C-71DF510EB2FE	2020-10-15T16:56:20	2020-10-15T21:19:53	SAT970701NN3
Total del CFDI	Efecto del comprobante	Estado CFDI	Estatus de cancelación
\$427,000.00	Ingreso	Vigente	Cancelable con aceptación

Imprimir

Enlaces

- [Declaración de Accesibilidad \(https://www.gob.mx/accesibilidad\)](https://www.gob.mx/accesibilidad)
- [Política de privacidad \(https://www.gob.mx/privacidad\)](https://www.gob.mx/privacidad)
- [Términos y Condiciones \(https://www.gob.mx/terminos\)](https://www.gob.mx/terminos)
- [Marco Jurídico \(http://www.ordenjuridico.gob.mx\)](http://www.ordenjuridico.gob.mx)
- [Portal de Obligaciones de Transparencia \(http://portaltransparencia.gob.mx\)](http://portaltransparencia.gob.mx)
- [Sistema Infomex \(https://www.infomex.org.mx/gobiernofederal/home.action\)](https://www.infomex.org.mx/gobiernofederal/home.action)
- [INAI \(http://inicio.ifai.org.mx/SitePages/ifai.aspx\)](http://inicio.ifai.org.mx/SitePages/ifai.aspx)
- [Mapa de sitio \(https://www.gob.mx/sitemap\)](https://www.gob.mx/sitemap)

¿Qué es gob.mx?

Es el portal único de trámites, información y participación ciudadana. [Leer más \(https://www.gob.mx/que-es-gobmx\)](https://www.gob.mx/que-es-gobmx)

- [English \(https://www.gob.mx/en/index\)](https://www.gob.mx/en/index)
- [Temas \(https://www.gob.mx/temas\)](https://www.gob.mx/temas)
- [Reformas \(http://reformas.gob.mx\)](http://reformas.gob.mx)

Contacto

Mesa de ayuda: dudas e información
gobmx@funcionpublica.gob.mx

[Denuncia contra servidores públicos \(https://www.gob.mx/tramites/ficha/presentacion-de-quejas-y-denuncias-en-la-sfp/SFP54\)](https://www.gob.mx/tramites/ficha/presentacion-de-quejas-y-denuncias-en-la-sfp/SFP54)

Mantente informado. Suscríbete.

usuario@ejemplo.com



Síguenos en

<https://www.facebook.com/gobmx> <https://twitter.com/gobmx>

RFC emisor: MCB850101L21
Nombre emisor: MUNICIPIO DE CHILPANCINGO DE LOS BRAVO
Folio: 0492
RFC receptor: SFA830301521
Nombre receptor: SECRETARÍA DE FINANZAS Y ADMINISTRACIÓN DEL ESTADO DE GUERRERO.
Uso CFDI: Por definir

Folio fiscal: 60B5385C-EF7A-491E-BEA8-86C52BB8C3C
No. de serie del CSD: 00001000000412357002
Serie: B
Código postal, fecha y hora de emisión: 39000 2020-10-15 16:48:26
Efecto de comprobante: Ingreso
Régimen fiscal: Personas Morales con Fines no Lucrativos

Conceptos

Clave del producto y/o servicio	No. identificación	Cantidad	Clave de unidad	Unidad	Valor unitario	Importe	Descuento	No. de pedimento	No. de cuenta predial
01010101		1	MON	MES	511314.67	511314.67			
Descripción PARTICIPACIONES FEDERALES A MUNICIPIOS (FONDO GENERAL), CORRES PONDIENTES AL DIA 15 DE OCTUBRE DE 2020.									

Moneda: Peso Mexicano
Forma de pago: Transferencia electrónica de fondos (incluye SPEI)
Método de pago: Pago en una sola exhibición
Condiciones de pago: CONTADO

Subtotal \$ 511,314.67
Total \$ 511,314.67

Sello digital del CFDI:

SNQwemgIME89QFCiPzo9BFbkXx7xFHDDAnheJar/eKftJqfJB0pFkblcdzc0QTgj2H1TGMjJ6R1NZ9so2NKDBRvcNIJWvFKNIQqpJkSB5YdPB96C6qQ0BD5eXgN7xS0R4aQVrAUemhTds+45yu0UBgVmr2W8Giw4kFOJ7A6nElw5PeW79Wy46yXuf9LxlvPwFZAhYDnpgYGy3DgDpyoE6grba0NTdiAt8ssArj51ni8PHIE0JqmhYYg8eF1E+VylufMyHQnQsa9WbFXIwPDGzSOxgUcR1loDch0PYXhf4tSW1M6yICBy/i0Svwr9Rj6DVosYvxy0LoDpwbmCeYtg==

Sello digital del SAT:

dPitSAC+D14VBhOERftJ0vS58nTD5IRX/63MnEh/49rmiVVTKW6W/S3zTaGgHm:BKS7EhNZGcPKT/1i40cxUOERtdofHSpAdLknNED460AU5hTP8H9mJT4z3h42p/ceUUjRrPksWJrm9Y2LyncsJldnKjwI7j/uUoBull85mWTZVAkkZbQtU2LTSb90JKkAJYL2WEzHfZFHv0zCLvwF18o36MBJ0R0nssCT+mJ4x+9UlbjJpkiSfc+mQSVkYyq2FqRjJd7FFPcdalJKAgmPZlxJqLobxcd3LuUHkdEKTOCBM+YoE+d00JbjFHnRp4JbRtPqllQrdL17brDKIEpTxA==

Cadena Original del complemento de certificación digital del SAT:

||1.1|60B5385C-EF7A-491E-BEA8-86C52BB8C3CB|2020-10-15T21:18:58|SAT970701NN3|SNQwemgIME89QFCiPzo9BFbkXx7xFHDDAnheJar/eKftJqfJB0pFkblcdzc0QTgj2H1TGMjJ6R1NZ9so2NKDBRvcNIJWvFKNIQqpJkSB5YdPB96C6qQ0BD5eXgN7xS0R4aQVrAUemhTds+45yu0UBgVmr2W8Giw4kFOJ7A6nElw5PeW79Wy46yXuf9LxlvPwFZAhYDnpgYGy3DgDpyoE6grba0NTdiAt8ssArj51ni8PHIE0JqmhYYg8eF1E+VylufMyHQnQsa9WbFXIwPDGzSOxgU0R1loDch0PYXhf4tSW1M6yICBy/i0Svwr9Rj6DVosYvxy0LoDpwbmCeYtg==|00001000000504465028||

RFC del proveedor de certificación: SAT970701NN3 **Fecha y hora de certificación:** 2020-10-15 21:18:58
No. de serie del certificado SAT 00001000000504465028

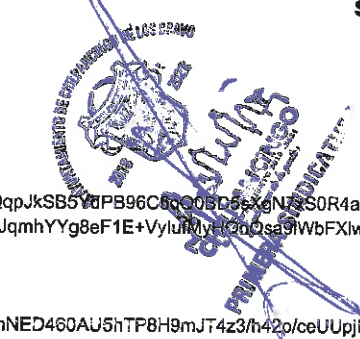

 (<http://www.gob.mx/>) Inicio

Verificación de comprobantes fiscales digitales por internet

A través de esta opción, usted podrá verificar si el comprobante fue certificado por el SAT

Folio fiscal*:

RFC emisor*:

RFC receptor*:



Proporcione los dígitos de la imagen*:

Verificar CFDI

* Datos obligatorios

RFC del emisor	Nombre o razón social del emisor	RFC del receptor	Nombre o razón social del receptor
MCB850101L21	MUNICIPIO DE CHILPANCINGO DE LOS BRAVO	SFA830301521	SECRETARÍA DE FINANZAS Y ADMINISTRACIÓN DEL ESTADO DE GUERRERO.
Folio fiscal	Fecha de expedición	Fecha certificación SAT	PAC que certificó
60B5385C-EF7A-491E-BEA8-86C52BB8C3CB	2020-10-15T16:48:26	2020-10-15T21:18:58	SAT970701NN3
Total del CFDI	Efecto del comprobante	Estado CFDI	Estatus de cancelación
\$511,314.67	Ingreso	Vigente	Cancelable con aceptación

[Imprimir](#)

Enlaces

- [Declaración de Accesibilidad \(https://www.gob.mx/accesibilidad\)](https://www.gob.mx/accesibilidad)
- [Política de privacidad \(https://www.gob.mx/privacidad\)](https://www.gob.mx/privacidad)
- [Términos y Condiciones \(https://www.gob.mx/terminos\)](https://www.gob.mx/terminos)
- [Marco Jurídico \(http://www.ordenjuridico.gob.mx\)](http://www.ordenjuridico.gob.mx)
- [Portal de Obligaciones de Transparencia \(http://portaltransparencia.gob.mx\)](http://portaltransparencia.gob.mx)
- [Sistema Infomex \(https://www.infomex.org.mx/gobierno/federal/home.action\)](https://www.infomex.org.mx/gobierno/federal/home.action)
- [INAI \(http://inicio.ifai.org.mx/SitePages/ifai.aspx\)](http://inicio.ifai.org.mx/SitePages/ifai.aspx)
- [Mapa de sitio \(https://www.gob.mx/sitemap\)](https://www.gob.mx/sitemap)

¿Qué es gob.mx?

Es el portal único de trámites, información y participación ciudadana. [Leer más \(https://www.gob.mx/que-es-gobmx\)](https://www.gob.mx/que-es-gobmx)

- [English \(https://www.gob.mx/en/index\)](https://www.gob.mx/en/index)
- [Temas \(https://www.gob.mx/temas\)](https://www.gob.mx/temas)
- [Reformas \(http://reformas.gob.mx\)](http://reformas.gob.mx)

Contacto

Mesa de ayuda: dudas e información
gobmx@funcionpublica.gob.mx

[Denuncia contra servidores públicos \(https://www.gob.mx/tramites/ficha/presentacion-de-quejas-y-denuncias-en-la-sfp/SFP54\)](https://www.gob.mx/tramites/ficha/presentacion-de-quejas-y-denuncias-en-la-sfp/SFP54)

Mantente informado. Suscríbete.



Síguenos en

[\(https://www.facebook.com/gobmx\)](https://www.facebook.com/gobmx) [\(https://twitter.com/gobmx\)](https://twitter.com/gobmx)



H. AYUNTAMIENTO MUNICIPAL DE CHILPANCINGO, GRO.

SECRETARIA DE FINANZAS Y ADMINISTRACION

GASTO CORRIENTE

CHILPANCINGO

PÓLIZA DE INGRESOS
(DI-2) NO. 52

PROGRAMA: GASTO CORRIENTE
 FECHA: 23/oct/20
 REFERENCIA: / O-I No. 1 Fecha: (01/ene/20) /
 BENEFICIARIO: MUNICIPIO DE CHILPANCINGO DE LOS BRAVO, GUERRERO
 CONCEPTO: REGISTRO DE LAS PARTICIPACIONES FEDERALES A MUNICIPIOS, CORRESPONDIENTE AL RAMO XXVIII AL DÍA 23 DE OCTUBRE DE 2020

C U E N T A	DESCRIPCIÓN (CRI)	MONTO
181010101	FONDO GENERAL DE PARTICIPACIONES UNIDAD ADMINISTRATIVA: DIRECCION DE INGRESOS FUENTE DE FINANCIAMIENTO: 15 - RECURSOS FEDERALES	4,896,814.29
181010102	IMPUESTO SOBRE AUTOMOVILES NUEVOS (I.S.A.N) UNIDAD ADMINISTRATIVA: DIRECCION DE INGRESOS FUENTE DE FINANCIAMIENTO: 15 - RECURSOS FEDERALES	58,468.62
181010103	IMPUESTO SOBRE TENENCIA O USO DE VEHICULOS (TENENCIA) UNIDAD ADMINISTRATIVA: DIRECCION DE INGRESOS FUENTE DE FINANCIAMIENTO: 15 - RECURSOS FEDERALES	118,273.77
1810202	FONDO DE AHORRO PARA CONTINGENCIAS (DESCUENTO FONDO GENERAL) UNIDAD ADMINISTRATIVA: DIRECCION DE INGRESOS FUENTE DE FINANCIAMIENTO: 15 - RECURSOS FEDERALES	663,082.89
1810203	FONDO DE SOLIDARIDAD (DESCUENTO FONDO GENERAL) UNIDAD ADMINISTRATIVA: DIRECCION DE INGRESOS FUENTE DE FINANCIAMIENTO: 15 - RECURSOS FEDERALES	132,617.00
1810204	PRESTAMO P/CONTINGENCIAS FINANCIERAS (DESCUENTO FONDO GENERAL) UNIDAD ADMINISTRATIVA: DIRECCION DE INGRESOS FUENTE DE FINANCIAMIENTO: 15 - RECURSOS FEDERALES	427,000.00
1810215	ISR POR CUENTA DE CAPACH (DESCUENTO FONDO GENERAL) UNIDAD ADMINISTRATIVA: DIRECCION DE INGRESOS FUENTE DE FINANCIAMIENTO: 15 - RECURSOS FEDERALES	511,314.67
Monto total		6,807,571.24

C U E N T A	PLAN DE CUENTAS (CONTABILIDAD)	DEBE	HABER
42111008001001001001	FONDO GENERAL DE PARTICIPACIONES		4,896,814.29
42111008001001001002	IMPUESTO SOBRE AUTOMOVILES NUEVOS		58,468.62
42111008001001001003	IMPUESTO SOBRE TENENCIA O USO DE VEHICULOS		118,273.77
42111008001002002	FONDO DE AHORRO PARA CONTINGENCIAS		663,082.89
42111008001002003	FONDO DE SOLIDARIDAD		132,617.00
42111008001002004	PRESTAMO P/CONTINGENCIAS FINANCIERAS		427,000.00
42111008001002015	ISR POR CUENTA DE CAPACH		511,314.67
11225021027002	PARTICIPACIONES FEDERALES	5,073,556.68	
11225021023002	PARTICIPACIONES FEDERALES	1,307,014.56	
11226	CUENTAS POR COBRAR A ENTIDADES FEDERATIVAS Y MUNICIPIOS	427,000.00	
11225021027002	PARTICIPACIONES FEDERALES		5,073,556.68
11225021023002	PARTICIPACIONES FEDERALES		1,307,014.56
11226	CUENTAS POR COBRAR A ENTIDADES FEDERATIVAS Y MUNICIPIOS		427,000.00
11121021027003002	CTA No. 135547783	4,896,814.29	
11121021027003002	CTA No. 135547783	58,468.62	

ELABORO C.P. LETICIA BARRAGAN SALAZAR RESPONSABLE DEL PROGRAMA	REVISO L.C. NETZAHUALCOYOTL LOPEZ MARTINEZ DIRECTOR DE CUENTA PUBLICA	AUTORIZO M.A. WILIBALDO VALENTE PASTOR SECRETARIO DE FINANZAS Y ADMINISTRACION
---	--	---

Capturado por: LETICIA Última modificación por: LETICIA



H. AYUNTAMIENTO MUNICIPAL DE CHILPANCINGO, GRO.

SECRETARIA DE FINANZAS Y ADMINISTRACION

GASTO CORRIENTE

CHILPANCINGO

PÓLIZA DE INGRESOS
(DI-2) NO. 52

PROGRAMA: GASTO CORRIENTE

FECHA: 23/oct/20

C U E N T A	PLAN DE CUENTAS (CONTABILIDAD)	DEBE	HABER
11121021027003002	CTA No. 135547783	118,273.77	
11239021027005	FONDO DE AHORRO	663,082.89	
11239021027006	FONSOL	132,617.00	
11239021027007	PRESTAMO PARA CONTINGENCIAS FINANCIERAS	427,000.00	
11239021027010	DESCUENTOS POR CUENTA DE CAPACH (IMSS E ISR)	511,314.67	
Sumas iguales		13,615,142.48	13,615,142.48
C U E N T A	PLAN DE CUENTAS (PRESUPUESTO)	DEBE	HABER
812	LEY DE INGRESOS POR EJECUTAR	6,807,571.24	
814	LEY DE INGRESOS DEVENGADA		6,807,571.24
814	LEY DE INGRESOS DEVENGADA	6,807,571.24	
815	LEY DE INGRESOS RECAUDADA		6,807,571.24

ELABORO

C.P. LETICIA BARRAGAN SALAZAR
RESPONSABLE DE PROGRAMA

REVISO

L.C. NETZAHUALCOYOTL LOPEZ MARTINEZ
DIRECTOR DE CUENTA PUBLICA

AUTORIZO

M.A. WILIBALDO VALENTE PASTOR
SECRETARIO DE FINANZAS Y ADMINISTRACION

Capturado por: LETICIA

Última modificación por: LETICIA



H. AYUNTAMIENTO MUNICIPAL DE CHILPANCINGO, GRO.

SECRETARIA DE FINANZAS Y ADMINISTRACION

GASTO CORRIENTE



PÓLIZAS DE OCTUBRE DE 2020

POLIZA No. 52 TIPO: 9 DEL DIA 23 OCTUBRE 2020

CUENTA	PLAN DE CUENTAS (CONTABILIDAD)	DEBE	HABER
1112	BANCOS/TESORERÍA		
11121021027003002	CTA No. 135547783		
N/P			
1		4,896,814.29	
2		58,468.62	
3		118,273.77	
		5,073,556.68	

CUENTA	PLAN DE CUENTAS (CONTABILIDAD)	DEBE	HABER
1122	CUENTAS POR COBRAR A CORTO		
11225021023002	PARTICIPACIONES FEDERALES		
N/P			
4		1,307,014.56	
5			1,307,014.56
		1,307,014.56	1,307,014.56

CUENTA	PLAN DE CUENTAS (CONTABILIDAD)	DEBE	HABER
1122	CUENTAS POR COBRAR A CORTO		
11225021027002	PARTICIPACIONES FEDERALES		
N/P			
6		5,073,556.68	
7			5,073,556.68
		5,073,556.68	5,073,556.68

CUENTA	PLAN DE CUENTAS (CONTABILIDAD)	DEBE	HABER
1122	CUENTAS POR COBRAR A CORTO		
11226	CUENTAS POR COBRAR A ENTIDADES FEDERATIVAS Y MUNICIPIOS		
N/P			
8		427,000.00	
9			427,000.00
		427,000.00	427,000.00

CUENTA	PLAN DE CUENTAS (CONTABILIDAD)	DEBE	HABER
1123	DEUDORES DIVERSOS POR COBRAR A		
11239021027005	FONDO DE AHORRO		
N/P			
10		663,082.89	
		663,082.89	

CUENTA	PLAN DE CUENTAS (CONTABILIDAD)	DEBE	HABER
1123	DEUDORES DIVERSOS POR COBRAR A		
11239021027006	FONSOL		
N/P			
11		132,617.00	
		132,617.00	

CUENTA	PLAN DE CUENTAS (CONTABILIDAD)	DEBE	HABER
1123	DEUDORES DIVERSOS POR COBRAR A		
11239021027007	PRESTAMO PARA CONTINGENCIAS FINANCIERAS		
N/P			
12		427,000.00	
		427,000.00	

CUENTA	PLAN DE CUENTAS (CONTABILIDAD)	DEBE	HABER

POLIZA No. 52 TIPO: 9 DEL DIA 23 OCTUBRE 2020

CUENTA	PLAN DE CUENTAS (CONTABILIDAD)	DEBE	HABER
1123	DEUDORES DIVERSOS POR COBRAR A		
11239021027010	DESCUENTOS POR CUENTA DE CAPACH (IMSS E ISR)		
N/P			
13		511,314.67	
		511,314.67	

CUENTA	PLAN DE CUENTAS (CONTABILIDAD)	DEBE	HABER
4211	PARTICIPACIONES		
42111008001001001001	FONDO GENERAL DE PARTICIPACIONES		
N/P			
14			4,296,814.29
			4,296,814.29

CUENTA	PLAN DE CUENTAS (CONTABILIDAD)	DEBE	HABER
4211	PARTICIPACIONES		
42111008001001001002	IMPUESTO SOBRE AUTOMOVILES NUEVOS		
N/P			
15			58,468.62
			58,468.62

CUENTA	PLAN DE CUENTAS (CONTABILIDAD)	DEBE	HABER
4211	PARTICIPACIONES		
42111008001001001003	IMPUESTO SOBRE TENENCIA O USO DE VEHICULOS		
N/P			
16			118,273.77
			118,273.77

CUENTA	PLAN DE CUENTAS (CONTABILIDAD)	DEBE	HABER
4211	PARTICIPACIONES		
42111008001002002	FONDO DE AHORRO PARA CONTINGENCIAS		
N/P			
17			663,082.89
			663,082.89

CUENTA	PLAN DE CUENTAS (CONTABILIDAD)	DEBE	HABER
4211	PARTICIPACIONES		
42111008001002003	FONDO DE SOLIDARIDAD		
N/P			
18			132,617.00
			132,617.00

CUENTA	PLAN DE CUENTAS (CONTABILIDAD)	DEBE	HABER
4211	PARTICIPACIONES		
42111008001002004	PRESTAMO P/CONTINGENCIAS FINANCIERAS		
N/P			
19			427,000.00
			427,000.00

CUENTA	PLAN DE CUENTAS (CONTABILIDAD)	DEBE	HABER
4211	PARTICIPACIONES		
42111008001002015	ISR POR CUENTA DE CAPACH		
N/P			
20			511,314.67
			511,314.67



H. AYUNTAMIENTO MUNICIPAL DE CHILPANCINGO, GRO.

SECRETARIA DE FINANZAS Y ADMINISTRACION

GASTO CORRIENTE



PÓLIZAS DE OCTUBRE DE 2020

PÓLIZA No. 52 TIPO: 9 DEL DIA 23 OCTUBRE 2020

FOLIO: 01720135547783

INFORMACION DEL CLIENTE

RAZON SOCIAL MUNICIPIO DE CHILPANCINGO DE LOS BRAVO
RFC MCB850101L21
CALLE ANDADOR 1ER CONGRESO DE ASN
COLONIA COL. COL. CHILPANCINGO DE LOS BRAVOS CENTRO
C.P. 39000 GUERRERO

DATOS GENERALES:

DENOMINACION CUENTA:
LUGAR Y FECHA DE EMISION: CIUDAD DE MEXICO 2020-11-02T13:40:19
SUCURSAL ORIGEN 0172 TSF CORPORATIVO EKT

RESUMEN

SALDO INICIAL DEL PERIODO	186,975.08	SALDO PROMEDIO	1,946,305.01
DEPOSITOS/ABONOS (+)	32,394,151.82	TASA BRUTA	0.2100%
INTERESES DEVENGADOS EN EL PERIODO	352.10	DIAS TRANSCURRIDOS	31
RETIROS/CARGOS (-)	32,568,888.37	ISR RETENIDO	0.00
COMISIONES COBRADAS (-)	496.00	TOTAL DE IMPUESTOS RETENIDOS	0.00
A SOBRE COMISIONES COBRADAS	79.36		
SALDO FINAL	12,238.53		

SALDO INICIAL: 186,975.08

GAT Nominal:	0.00	antes de impuestos
GAT Real:	0.00	antes de impuestos
Tasa de interés:	0.00	
Comisiones cobradas:	496.00	

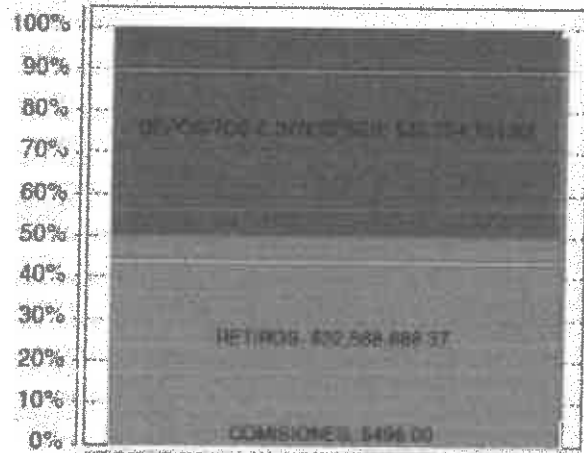

SALDO FINAL: 12,238.53

DETALLE DE MOVIMIENTOS REALIZADOS

PAG. 1

FECHA	No MOVIMIENTO	CONCEPTO	CARGO	ABONO	SALDO
2020/10/01		SALDO INICIAL DEL PERIODO			186,975.08
2020/10/01	327	ABONO LIQUIDACION INTERESES		475.64	187,450.72
2020/10/01	328	Pago Cheque Propio MN.:0000029 Retiro por Cobro de Cheque M.N. No: 0000029	8,002.00		179,448.72
2020/10/01	329	Pago Cheque Propio MN.:0000037 Retiro por Cobro de Cheque M.N. No: 0000037	13,686.00		165,762.72
2020/10/01	330	TRANSFERENCIA SPEI A SU FAVOR		2,805,000.00	2,970,762.72

DETALLE DE MOVIMIENTOS REALIZADOS

FECHA	No MOVIMIENTO	CONCEPTO	CARGO	ABONO	SALDO
		RECEPTOR: SANTANDER NOM BENEF: MPIO DE CHILPANCINGO DATO NO VERIFICADO POR ESTA INSTITUCION. RASTREO: 20101501218569684I REF: 0151020 CONCEPTO: COMPENSAC AUT 1RA OCT 20 SANTANDER			
2020/10/15	403	ORDEN DE TRANSFERENCIA SPEI RECEPTOR: AFIRME NOM BENEF: MPIO DE CHILPANCINGO DATO NO VERIFICADO POR ESTA INSTITUCION. RASTREO: 201015012185700845I REF: 0151020 CONCEPTO: COMPENSAC AUT 1RA OCT 20 AFIRME	24,156.00		1,390,654.88
2020/10/15	404	ABONO TRASPASO DE CUENTA CUENTA: 01720137278252 CLIENTE: MUNICIPIO DE CHILPAN CINGO DE LOS BRAVO FOLIO: 000000404 PRESTAMO A GC P PAG NOMINA		500,000.00	1,890,654.88
2020/10/15	405	ORDEN DE TRANSFERENCIA SPEI RECEPTOR: BANORTE NOM BENEF: MPIO DE CHILPANCINGO DATO NO VERIFICADO POR ESTA INSTITUCION. RASTREO: 201015012185824815I REF: 0151020 CONCEPTO: PAG NOM MEC GC 1RA OCT 20 BANORTE	1,835,165.35		1,355,489.53
2020/10/21	406	Pago Cheque por Camara:0000056	5,000.00		50,489.53
2020/10/23	407	TRANSFERENCIA SPEI A SU FAVOR EMISOR: INVEX CUENTA: 059180000835400018 NOM ORIGI: BANCO INVEX, S.A. FIDUCIARIO POR CT RASTREO: 20201023400590000364 REF: 0000573 CONCEPTO: PAGO AL MUNICIPIO CHILPANCINGO DE L		4,896,814.29	4,947,303.82
2020/10/23	408	TRANSFERENCIA SPEI A SU FAVOR EMISOR: SANTANDER CUENTA: 014260655059743887 NOM ORIGI: SECRETARIA DE FINANZAS Y ADMINISTRACION RASTREO: 2020102340014 BET0000461499130 REF: 6149913 CONCEPTO: ISAN CHILPANCINGO DE LOS BRAVO		58,468.62	5,005,772.44
2020/10/23	409	TRANSFERENCIA SPEI A SU FAVOR EMISOR: SANTANDER CUENTA: 014260655059743887 NOM ORIGI: SECRETARIA DE FINANZAS Y ADMINISTRACION RASTREO: 2020102340014 BET0000461515080 REF: 6151588 CONCEPTO: TENENCIA DE CHILPANCINGO DE LOS BRAV		118,273.77	5,124,046.21
2020/10/23	410	ORDEN DE TRANSFERENCIA SPEI RECEPTOR: BRVA BANCOMER NOM BENEF: EDGARDO ASTUDILLO MORALES	140,447.03		4,983,599.18

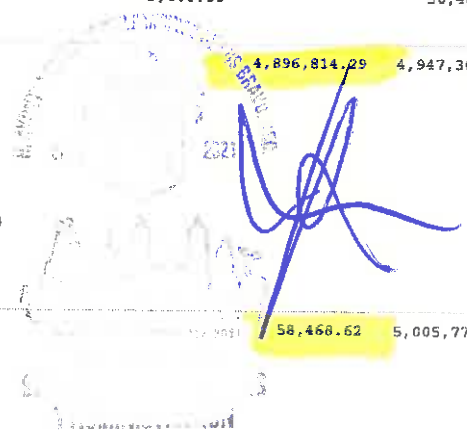
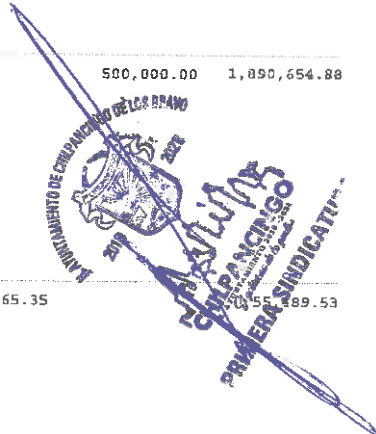

RFC emisor: MCB850101L21
Nombre emisor: MUNICIPIO DE CHILPANCINGO DE LOS BRAVO
Folio: 0502
RFC receptor: SFA830301521
Nombre receptor: SECRETARÍA DE FINANZAS Y ADMINISTRACIÓN DEL ESTADO DE GUERRERO.
Uso CFDI: Por definir

Folio fiscal: 86B451E3-ABDC-4A41-AF10-8ED4FD8A0727
No. de serie del CSD: 00001000000412357002
Serie: B
Código postal, fecha y hora de emisión: 39000 2020-10-26 11:42:25
Efecto de comprobante: Ingreso
Régimen fiscal: Personas Morales con Fines no Lucrativos

Conceptos

Clave del producto y/o servicio	No. identificación	Cantidad	Clave de unidad	Unidad	Valor unitario	Importe	Descuento	No. de pedimento	No. de cuenta predial
01010101		1	MON	MES	4896814.29	4896814.29			
Descripción: PARTICIPACIONES FEDERALES A MUNICIPIOS (FONDO GENERAL), CORRES PONDIENTES AL DIA 23 DE OCTUBRE DE 2020.									

Moneda: Peso Mexicano **Subtotal** \$ 4,896,814.29
Forma de pago: Transferencia electrónica de fondos (incluye SPEI) **Total** \$ 4,896,814.29
Método de pago: Pago en una sola exhibición
Condiciones de pago: CONTADO

Sello digital del CFDI:

ZAozB1Dn6bw1QF663xMbnDOAWPrLumVJGNz301t6P2t5qCzZRFIHwXv0Q7OaFqcf7T2cETyK73HdRoSi+GgrZ46glWmucpESXJrFmwug4tGtSd58cMPugS...
 oI3gFLoRXaW5PEIbHa/Yd5noCqsv+r4qsODMtMo6fNNH2esP4Vr/EMnUmz3IhaVp5Cg+cZRI0ijpCafxrHfyccYeJgELUmaa7]bmCnI2C9sitzvBApfp7kw8NImRTquXXnGnzEXF9Y6EQdbgR5
 OI7HszFF830QHKBGDIKFsZUInj/nQGxJWp7GhUMgrdMocA4j16f8Q==

Sello digital del SAT:

h3/TInDRRabRT1oTHlRBCoX5P+1fNnT94c3vRT7efy8efl1AgTFPj9BTgqdkPgEWT1kxKneIRsoLD8r0BzjasfkWqkCBKWh2Pt3qNyFo03NZG/9UoQuhH1GibNfxXBtVVRBibW/R1oMhAWF
 912AGkTqvZgpaPvH5OE9skc/JBA3PQjTA8SyrkKyBffPwphWQc+SAOXu2a/Gro8CdpAznRONqu8yduHmiMOxj+bf9OKUSw2VDC40cGERgynd3ut674V3065U0ajGqWcS4sR9bpm1zqol
 eIkTTLTtNTAx87tsuWAA2Shy/URInghwllQgoDw3qfYJkEcFNeYUQ==



Cadena Original del complemento de certificación digital del SAT:

||1.1|86B451E3-ABDC-4A41-AF10-8ED4FD8A0727|2020-10-26T12:04:23|SAT970701NN3|ZAozB1Dn6bw1QF663xMbnDOAWPrLumVJGNz301t6P2t5qCzZRFIHwXv0Q7OaFqcf7T2cETyK73HdRoSi+GgrZ46glWmucpESXJrFmwug4tGtSd58cMPugSDL61g98pUaPUsCjM0KZNIcwoI3gFLoRXaW5PEIbHa/Yd5noCqsv+r4qsODMtMo6fNNH2esP4Vr/EMnUmz3IhaVp5Cg+cZRI0ijpCafxrHfyccYeJgELUmaa7]bmCnI2C9sitzvBApfp7kw8NImRTquXXnGnzEXF9Y6EQdbgR5OI7HezFF830QHKBGDIKFsZUInj/nQGxJWp7GhUMgrdMocA4j16f8Q==|00001000000504465028||

RFC del proveedor de certificación: SAT970701NN3 **Fecha y hora de certificación:** 2020-10-26 12:04:23
No. de serie del certificado SAT 00001000000504465028

[Handwritten signature and stamp]

 (<http://www.gob.mx/>) Inicio

Verificación de comprobantes fiscales digitales por internet

A través de esta opción, usted podrá verificar si el comprobante fue certificado por el SAT

Folio fiscal*:

RFC emisor*:

RFC receptor*:



Proporcione los dígitos de la imagen*:

Verificar CFDI

Enlaces

- [Declaración de Accesibilidad \(https://www.gob.mx/accesibilidad\)](https://www.gob.mx/accesibilidad)
- [Política de privacidad \(https://www.gob.mx/privacidad\)](https://www.gob.mx/privacidad)
- [Términos y Condiciones \(https://www.gob.mx/terminos\)](https://www.gob.mx/terminos)
- [Marco Jurídico \(http://www.ordenjuridico.gob.mx\)](http://www.ordenjuridico.gob.mx)
- [Portal de Obligaciones de Transparencia \(http://portaltransparencia.gob.mx\)](http://portaltransparencia.gob.mx)
- [Sistema Infomex \(https://www.infomex.org.mx/gobiernofederal/home.action\)](https://www.infomex.org.mx/gobiernofederal/home.action)
- [INAI \(http://inicio.ifai.org.mx/SitePages/ifai.aspx\)](http://inicio.ifai.org.mx/SitePages/ifai.aspx)
- [Mapa de sitio \(https://www.gob.mx/sitemap\)](https://www.gob.mx/sitemap)

¿Qué es gob.mx?

Es el portal único de trámites, información y participación ciudadana. [Leer más \(https://www.gob.mx/que-es-gobmx\)](https://www.gob.mx/que-es-gobmx)

- [English \(https://www.gob.mx/en/index\)](https://www.gob.mx/en/index)
- [Temas \(https://www.gob.mx/temas\)](https://www.gob.mx/temas)
- [Reformas \(http://reformas.gob.mx\)](http://reformas.gob.mx)

Contacto

Mesa de ayuda: dudas e información
gobmx@funcionpublica.gob.mx

[Denuncia contra servidores públicos \(https://www.gob.mx/tramites/ficha/presentacion-de-quejas-y-denuncias-en-la-sfp/SFP54\)](https://www.gob.mx/tramites/ficha/presentacion-de-quejas-y-denuncias-en-la-sfp/SFP54)

Mantente informado. Suscríbete.

usuario@ejemplo.com



Síguenos en

[\(https://www.facebook.com/gobmx\)](https://www.facebook.com/gobmx) [\(https://twitter.com/gobmx\)](https://twitter.com/gobmx)

RFC emisor:	MCB850101L21	Folio fiscal:	527A5508-0B57-4636-B6C3-32A56F71BF20
Nombre emisor:	MUNICIPIO DE CHILPANCINGO DE LOS BRAVO	No. de serie del CSD:	00001000000412357002
Folio:	0496	Serie:	B
RFC receptor:	SFA830301521	Código postal, fecha y hora de emisión:	39000 2020-10-26 11:16:01
Nombre receptor:	SECRETARÍA DE FINANZAS Y ADMINISTRACIÓN DEL ESTADO DE GUERRERO.	Efecto de comprobante:	Ingreso
Uso CFDI:	Por definir	Régimen fiscal:	Personas Morales con Fines no Lucrativos

Conceptos

Clave del producto y/o servicio	No. identificación	Cantidad	Clave de unidad	Unidad	Valor unitario	Importe	Descuento	No. de patrimonio	No. de cuenta predial
D1010101		1	MON	MES	58468.62	58468.62			
Descripción	PARTICIPACIONES FEDERALES A MUNICIPIOS (FONDO COMÚN "L.S.A.N."), CORRESPONDIENTES AL DÍA 23 DE OCTUBRE DE 2020.								

Moneda:	Peso Mexicano	Subtotal	\$ 58,468.62
Forma de pago:	Transferencia electrónica de fondos (incluye SPEI)	Total	\$ 58,468.62
Método de pago:	Pago en una sola exhibición		
Condiciones de pago:	CONTADO		

Sello digital del CFDI:

hqYuVJjs035laqtaFwWgsegnSE5ars1KJQ9CED29cwU9/ufOI54bJJ99f6BEBKBhPmEwLkA9on8SVGMPAToqH8aQ8KTTTtXB1UkyAnKWArHj3MCjumDQSNH9Zotk0kbwupT05K/UufPAKfDfHJw3l/m6NPbWgrxle05SNzJaXdeE5b2Xw|CaVM0f4F3hlpYVo3pfd/Yso/SHABa1R1teYE2AMrqr3qQIP11LqO6Zt7A/JpW0O292CfT9UJEICCKN0WY9yMRfj|I9u8F0bIHC1NlhB7wUngNjdOBBCym1f5+VmnrfRxlrdwWAAtcGyAr2NsApwioMTzeuYKf|g==

Sello digital del SAT:

UU/eh5r5kgaEEw/eCVak7AKCGhtcA1WRwpjL4uuK7axk1aOmCgZW8GuVBR0rFFb8VnO905gNMnydF+ugvzaJxcgCqH8fLXTRKvIHMGNTwSyMpZaMknSdzx4ewzTezPuzUy123yJ3pbSQcJ2YqV7qdRCAnhQLtAH9xXlsEM54B20+prsdv6F83yAt9IGtuS1/Px2P3vQCbl2HQGSqkZHBs+BcosJl8j9mbGPfR2ARLWrpEPBS4sPdMSdB6mJITb4aB75URwpbDia8IA87JDCmrYFvswYNGcXISaIKLLHLIHy4Ay35U+QxDzjLlOAKxUXW7djmwd4WypYyJA==

Cadena Original del complemento de certificación digital del SAT:

||1.1|527A5508-0B57-4636-B6C3-32A56F71BF20|2020-10-26T12:00:06|SAT970701NN3|hqYuVJjs035laqtaFwWgsegnSE5ars1KJQ9CED29cwU9/ufOI54bJJ99f6BEBKBhPmEwLkA9on8SVGMPAToqH8aQ8KTTTtXB1UkyAnKWArHj3MCjumDQSNH9Zotk0kbwupT05K/UufPAKfDfHJw3l/m6NPbWgrxle05SNzJaXdeE5b2Xw|CaVM0f4F3hlpYVo3pfd/Yso/SHABa1R1teYE2AMrqr3qQIP11LqO6Zt7A/JpW0O292CfT9UJEICCKN0WY9yMRfj|I9u8F0bIHC1NlhB7wUngNjdOBBCym1f5+VmnrfRxlrdwWAAtcGyAr2NsApwioMTzeuYKf|g==|00001000000504465028||

RFC del proveedor de certificación: SAT970701NN3 **Fecha y hora de certificación:** 2020-10-26 12:00:06
No. de serie del certificado SAT 00001000000504465028

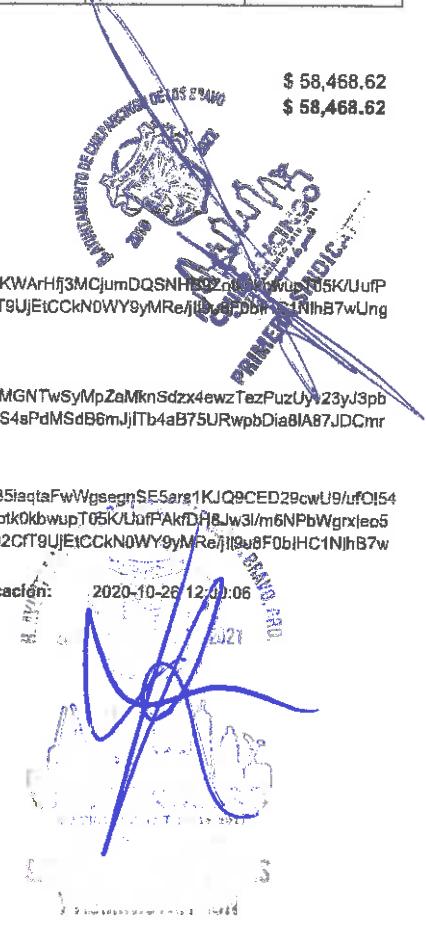

[⌂ \(http://www.gob.mx/\)](http://www.gob.mx/) Inicio

Verificación de comprobantes fiscales digitales por internet

A través de esta opción, usted podrá verificar si el comprobante fue certificado por el SAT

Folio fiscal*:

RFC emisor*:

RFC receptor*:

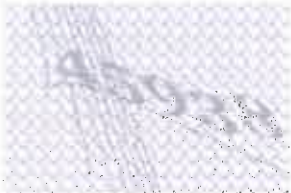

Proporcione los dígitos de la imagen*:

Verificar CFDI

Enlaces

- [Declaración de Accesibilidad \(https://www.gob.mx/accesibilidad\)](https://www.gob.mx/accesibilidad)
- [Política de privacidad \(https://www.gob.mx/privacidad\)](https://www.gob.mx/privacidad)
- [Términos y Condiciones \(https://www.gob.mx/terminos\)](https://www.gob.mx/terminos)
- [Marco Jurídico \(http://www.ordenjuridico.gob.mx\)](http://www.ordenjuridico.gob.mx)
- [Portal de Obligaciones de Transparencia \(http://portaltransparencia.gob.mx\)](http://portaltransparencia.gob.mx)
- [Sistema Infomex \(https://www.infomex.org.mx/gobiernofederal/home.action\)](https://www.infomex.org.mx/gobiernofederal/home.action)
- [INAI \(http://inicio.ifai.org.mx/SitePages/Ifai.aspx\)](http://inicio.ifai.org.mx/SitePages/Ifai.aspx)
- [Mapa de sitio \(https://www.gob.mx/sitemap\)](https://www.gob.mx/sitemap)

¿Qué es gob.mx?

Es el portal único de trámites, información y participación ciudadana. [Leer más \(https://www.gob.mx/que-es-gobmx\)](https://www.gob.mx/que-es-gobmx)

- [English \(https://www.gob.mx/en/index\)](https://www.gob.mx/en/index)
- [Temas \(https://www.gob.mx/temas\)](https://www.gob.mx/temas)
- [Reformas \(http://reformas.gob.mx\)](http://reformas.gob.mx)

Contacto

Mesa de ayuda: dudas e información
gobmx@funcionpublica.gob.mx

[Denuncia contra servidores públicos \(https://www.gob.mx/tramites/ficha/presentacion-de-quejas-y-denuncias-en-la-sfp/SFP54\)](https://www.gob.mx/tramites/ficha/presentacion-de-quejas-y-denuncias-en-la-sfp/SFP54)

Mantente informado. Suscríbete.

usuario@ejemplo.com



Síguenos en

[\(https://www.facebook.com/gobmx\)](https://www.facebook.com/gobmx) [\(https://twitter.com/gobmx\)](https://twitter.com/gobmx)

26/10/20

RFC emisor: MCB850101L21
Nombre emisor: MUNICIPIO DE CHILPANCINGO DE LOS BRAVO
Folio: 0497
RFC receptor: SFA830301521
Nombre receptor: SECRETARÍA DE FINANZAS Y ADMINISTRACIÓN DEL ESTADO DE GUERRERO.
Uso CFDI: Por definir

Folio fiscal:
No. de serie del CSD:
Serie:
Código postal, fecha y hora de emisión:
Efecto de comprobante:
Régimen fiscal:

FAF71A4E-E381-4541-904F-07EC0734B784
 00001000000412357002
 B
 39000 2020-10-26 11:25:55
 Ingreso
 Personas Morales con Fines no Lucrativos

Conceptos

Clave del producto y/o servicio	No. identificación	Cantidad	Clave de unidad	Unidad	Valor unitario	Importe	Descuento	No. de pedimento	No. de cuenta predial
01010101		1	MON	MES	118273.77	118273.77			
Descripción: PARTICIPACIONES FEDERALES A MUNICIPIOS (FONDO COMUN "TENENCIA"), CORRESPONDIENTES AL DIA 2020.									

Moneda: Peso Mexicano
Forma de pago: Transferencia electrónica de fondos (incluye SPEI)
Método de pago: Pago en una sola exhibición
Condiciones de pago: CONTADO

Subtotal \$ 118,273.77
Total \$ 118,273.77

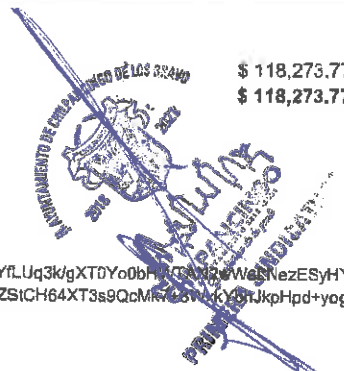

Sello digital del CFDI:

hn+KhsN9hRDCSgFQbvkNjJuu08b5lkpucYmxtzPDiecVSd8QOrqMr0TuFkTqDqI6e7BZSxmH/GmOW9kGy+uuGzNkUJjLkVly/eSvCVKQcNYfLUq3kgXTDYo0bHWTAN2wWaLNezESyHYHC8e20qnC5J2CLA9+ZGu4108SmTPTX7q8RxHh5DbhiBnQc/4LbbYvdKldOI0sowah7hTfbRER712V8B2DxbreLH+4M9+6mXpVM+dPP6JVzZSICH64XT3s9QcMk7+3WkYbHJkpHpd+yogunFeQlcOPAGBDv/WdS0f6+rJHHCWRph2+0HZit0gpYaaq+TvdM28N1FpgwA==

Sello digital del SAT:

oUUSNrpz+hxZlfdpimeoclyfhE2farRRDndCr64xGXnFD74ENDEv0ySjbxvH8HyT6f4UPTBgu8N6QxucKKE/MEIS3i8CaPZdt9T53ttgvUvhz69AbdFvWWCU00Xtby9q/g+2EGqL9HKfYWta6Shw3zb+ztadRpmYz50VXGqIQ8GZaq/ZngaC8fulox63D+8gZTHV15+qwCNdO8rUKY7FSvnWbu+x9Y58qMIeY5DlgyfgVez2K5Cx3B0LdWpjibAgXCMnLnPyfzsZbrCpeM3HP6+e2ngyplcep4bIlgTUAIs06K1kqUuJUIWOPzfUOQm2/u35+rdXkFnUN6MIXIwbw==

Cadena Original del complemento de certificación digital del SAT:

||1.1|FAF71A4E-E381-4541-904F-07EC0734B784|2020-10-26T12:00:47|SAT970701NN3|hn+KhsN9hRDCSgFQbvkNjJuu08b5lkpucYmxtzPDiecVSd8QOrqMr0TuFkTqDqI6e7BZSxmH/GmOW9kGy+uuGzNkUJjLkVly/eSvCVKQcNYfLUq3kgXTDYo0bHWTAN2wWaLNezESyHYHC8e20qnC5J2CLA9+ZGu4108SmTPTX7q8RxHh5DbhiBnQc/4LbbYvdKldOI0sowah7hTfbRER712V8B2DxbreLH+4M9+6mXpVM+dPP6JVzZSICH64XT3s9QcMk7+3WkYbHJkpHpd+yogunFeQlcOPAGBDv/WdS0f6+rJHHCWRph2+0HZit0gpYaaq+TvdM28N1FpgwA==|00001000000504465028|

RFC del proveedor de certificación: SAT970701NN3 **Fecha y hora de certificación:** 2020-10-26 12:00:47
No. de serie del certificado SAT 00001000000504465028

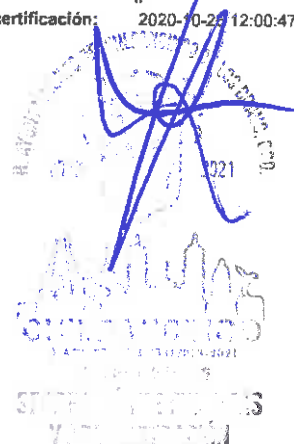

[⌂ \(http://www.gob.mx/\)](http://www.gob.mx/) Inicio

Verificación de comprobantes fiscales digitales por internet

A través de esta opción, usted podrá verificar si el comprobante fue certificado por el SAT

Folio fiscal*:

RFC emisor*:

RFC receptor*:



Proporcione los dígitos de la imagen*:

Verificar CFDI

Enlaces

- [Declaración de Accesibilidad \(https://www.gob.mx/accesibilidad\)](https://www.gob.mx/accesibilidad)
- [Política de privacidad \(https://www.gob.mx/privacidad\)](https://www.gob.mx/privacidad)
- [Términos y Condiciones \(https://www.gob.mx/terminos\)](https://www.gob.mx/terminos)
- [Marco Jurídico \(http://www.ordenjuridico.gob.mx\)](http://www.ordenjuridico.gob.mx)
- [Portal de Obligaciones de Transparencia \(http://portaltransparencia.gob.mx\)](http://portaltransparencia.gob.mx)
- [Sistema Infomex \(https://www.infomex.org.mx/gobiernofederal/home.action\)](https://www.infomex.org.mx/gobiernofederal/home.action)
- [INAI \(http://inicio.ifai.org.mx/SitePages/ifai.aspx\)](http://inicio.ifai.org.mx/SitePages/ifai.aspx)
- [Mapa de sitio \(https://www.gob.mx/sitemap\)](https://www.gob.mx/sitemap)

¿Qué es gob.mx?

Es el portal único de trámites, información y participación ciudadana. [Leer más \(https://www.gob.mx/que-es-gobmx\)](https://www.gob.mx/que-es-gobmx)

- [English \(https://www.gob.mx/en/index\)](https://www.gob.mx/en/index)
- [Temas \(https://www.gob.mx/temas\)](https://www.gob.mx/temas)
- [Reformas \(http://reformas.gob.mx\)](http://reformas.gob.mx)

Contacto

Mesa de ayuda: dudas e información
gobmx@funcionpublica.gob.mx

[Denuncia contra servidores públicos \(https://www.gob.mx/tramites/ficha/presentacion-de-quejas-y-denuncias-en-la-sfp/SFP54\)](https://www.gob.mx/tramites/ficha/presentacion-de-quejas-y-denuncias-en-la-sfp/SFP54)

Mantente informado. Suscríbete.

usuario@ejemplo.com



Síguenos en

[\(https://www.facebook.com/gobmx\)](https://www.facebook.com/gobmx) [\(https://twitter.com/gobmx\)](https://twitter.com/gobmx)

RFC emisor: MCB850101L21
 Nombre emisor: MUNICIPIO DE CHILPANCINGO DE LOS BRAVO
 Folio: 0501
 RFC receptor: SFA830301521
 Nombre receptor: SECRETARÍA DE FINANZAS Y ADMINISTRACIÓN DEL ESTADO DE GUERRERO.
 Uso CFDI: Por definir

Folio fiscal: 91E4B981-611B-46BF-A273-A50897F82101
 No. de serie del CSD: 00001000000412357002
 Serie: B
 Código postal, fecha y hora de emisión: 39000 2020-10-26 11:39:34
 Efecto de comprobante: Ingreso
 Régimen fiscal: Personas Morales con Fines no Lucrativos

Conceptos

Clave del producto y/o servicio	No. identificación	Cantidad	Clave de unidad	Unidad	Valor unitario	Importe	Descuento	No. de pedimento	No. de cuenta predial
01010101		1	MON	MES	663082.89	663082.89			
Descripción: PARTICIPACIONES FEDERALES A MUNICIPIOS (FONDO GENERAL), CORRES PONDIENTES AL DIA 23 DE OCTUBRE DE 2020.									

Moneda: Peso Mexicano
 Forma de pago: Transferencia electrónica de fondos (incluye SPEI)
 Método de pago: Pago en una sola exhibición
 Condiciones de pago: CONTADO

Subtotal \$ 663,082.89
 Total \$ 663,082.89

Sello digital del CFDI:

Hw6SLWe430LMRFy8ZvOfGJIAfnaI7zSAhtS5pNwb+6RHdey3PDEa+rHG0XCXuHEiA+2F06BIXmQCFaEsw8Kf2N6wpZICaue7b+25hgsLIQVHSOU7fhoVrbcSpSQwwfr34D/475mILTtsQQs11jpdXbt4sA1DtwahD/WhydLVGDjQptYRgIA18fZlwX0ld/+vHnFgMRd77W1LGXvUK9oRuDmXRtGGZjqRagCw9q7y1YhOvckTK5tmR6IWEBSdfeMqS9Av3xeSigr2cKzb0XAj04bDALiv6ZMmPwonlgLFihSKn/Gg78qwhYWr05kRamqP3q3sqxL379KnQN3NRQ==

Sello digital del SAT:

E76r3n4FoqqEvE3NCRVHoHC7+C7oJPO0swEjeNppgg26t0quPbaR9O+78lpxZQqe0MuVBcArVj6rgFqIE+lrpuFCxgS64LVX9/u62Kz1gRv8q6HW+LSSMWILppfLzBbZqZxSPFPofjRLQUyU4soLpk3nxf6b9oqzI7KbSR39ZUS1CLVQkwm8C4ZS/pM508cj15qYwjqA4AFo7FTesm4/clHPCY4eiSFBdli/1Hh2LNLWOUgQlop0cqllBYcaOG9UwwS7dEIp6t38IA3IKZZ40cr2-QeR4JsUHLHw57QXqdzCugC7moJnddfW9VvYh+y8w/Qve7nGbolIFXsoA==

Cadena Original del complemento de certificación digital del SAT:

||1.1|91E4B981-611B-46BF-A273-A50897F82101|2020-10-26T12:03:37|SAT970701NN3|Hw6SLWe430LMRFy8ZvOfGJIAfnaI7zSAhtS5pNwb+6RHdey3PDEa+rHG0XCXuHEiA+2F06BIXmQCFaEsw8Kf2N6wpZICaue7b+25hgsLIQVHSOU7fhoVrbcSpSQwwfr34D/475mILTtsQQs11jpdXbt4sA1DtwahD/WhydLVGDjQptYRgIA18fZlwX0ld/+vHnFgMRd77W1LGXvUK9oRuDmXRtGGZjqRagCw9q7y1YhOvckTK5tmR6IWEBSdfeMqS9Av3xeSigr2cKzb0XAj04bDALiv6ZMmPwonlgLFihSKn/Gg78qwhYWr05kRamqP3q3sqxL379KnQN3NRQ==|00001000000504465028||

RFC del proveedor de certificación: SAT970701NN3 Fecha y hora de certificación: 2020-10-26 12:03:37
 No. de serie del certificado SAT 00001000000504465028

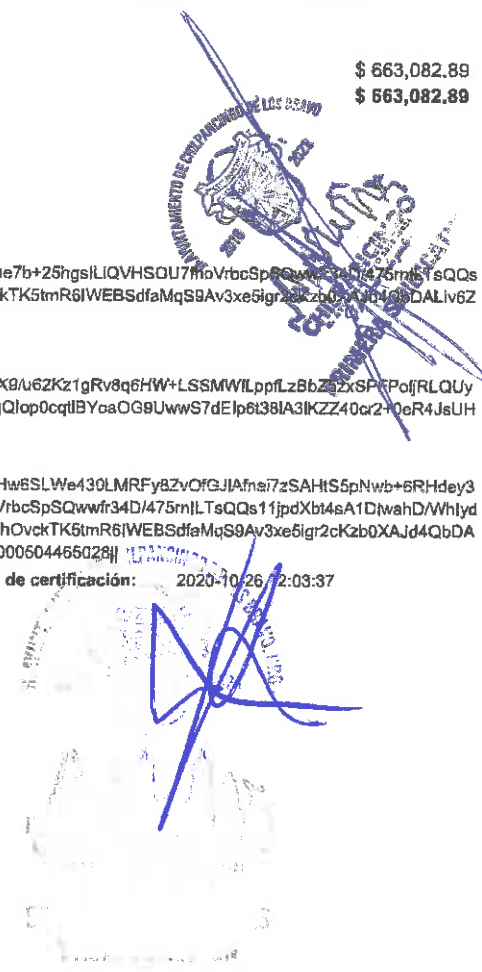

 (<http://www.gob.mx/>) Inicio

Verificación de comprobantes fiscales digitales por internet

A través de esta opción, usted podrá verificar si el comprobante fue certificado por el SAT

Folio fiscal*:

RFC emisor*:

RFC receptor*:



Proporcione los dígitos de la imagen*:

Verificar CFDI

Enlaces

- [Declaración de Accesibilidad \(https://www.gob.mx/accesibilidad\)](https://www.gob.mx/accesibilidad)
- [Política de privacidad \(https://www.gob.mx/privacidad\)](https://www.gob.mx/privacidad)
- [Términos y Condiciones \(https://www.gob.mx/terminos\)](https://www.gob.mx/terminos)
- [Marco Jurídico \(http://www.ordenjuridico.gob.mx\)](http://www.ordenjuridico.gob.mx)
- [Portal de Obligaciones de Transparencia \(http://portaltransparencia.gob.mx\)](http://portaltransparencia.gob.mx)
- [Sistema Infomex \(https://www.infomex.org.mx/gobiernofederal/home.action\)](https://www.infomex.org.mx/gobiernofederal/home.action)
- [INAI \(http://inicio.ifai.org.mx/SitePages/ifai.aspx\)](http://inicio.ifai.org.mx/SitePages/ifai.aspx)
- [Mapa de sitio \(https://www.gob.mx/sitemap\)](https://www.gob.mx/sitemap)

¿Qué es gob.mx?

Es el portal único de trámites, información y participación ciudadana. [Leer más \(https://www.gob.mx/que-es-gobmx\)](https://www.gob.mx/que-es-gobmx)

- [English \(https://www.gob.mx/en/index\)](https://www.gob.mx/en/index)
- [Temas \(https://www.gob.mx/temas\)](https://www.gob.mx/temas)
- [Reformas \(http://reformas.gob.mx\)](http://reformas.gob.mx)

Contacto

Mesa de ayuda: dudas e información
gobmx@funcionpublica.gob.mx

[Denuncia contra servidores públicos \(https://www.gob.mx/tramites/ficha/presentacion-de-quejas-y-denuncias-en-la-sfp/SFP54\)](https://www.gob.mx/tramites/ficha/presentacion-de-quejas-y-denuncias-en-la-sfp/SFP54)

Mantente informado. Suscríbete.

usuario@ejemplo.com



Síguenos en

<https://www.facebook.com/gobmx> <https://twitter.com/gobmx>

RFC emisor:	MCB850101L21	Folio fiscal:	74D0EFA2-EFEF-4D59-830E-50F5A1F3B172
Nombre emisor:	MUNICIPIO DE CHILPANCINGO DE LOS BRAVO	No. de serie del CSD:	00001000000412357002
Folio:	0499	Serie:	B
RFC receptor:	SFA830301521	Código postal, fecha y hora de emisión:	39000 2020-10-26 11:35:16
Nombre receptor:	SECRETARÍA DE FINANZAS Y ADMINISTRACIÓN DEL ESTADO DE GUERRERO.	Efecto de comprobante:	Ingreso
Uso CFDI:	Por definir	Régimen fiscal:	Personas Morales con Fines no Lucrativos

Conceptos

Clave del producto y/o servicio	No. identificación	Cantidad	Clave de unidad	Unidad	Valor unitario	Importe	Descuento	No. de pedimento	No. de cuenta predial
01010101		1	MON	MES	132617.00	132617.00			
Descripción: PARTICIPACIONES FEDERALES A MUNICIPIOS (FONDO GENERAL), CORRES PONDIENTES AL DIA 23 DE OCTUBRE DE 2020.									

Moneda:	Peso Mexicano	Subtotal	\$ 132,617.00
Forma de pago:	Transferencia electrónica de fondos (incluye SPEI)	Total	\$ 132,617.00
Método de pago:	Pago en una sola exhibición		
Condiciones de pago:	CONTADO		

Sello digital del CFDI:

gP3SZnfO7IXSHCYkfnG18avUweqLXLm1bZ8cE2hULqKJdt2bKy7cIlsGcd2o/rhPNgs9JL6OZysSPWF1nfhBjuzAZrUIEVqE3S+F/kro6HTFFkwc+53I6juMgsHGMD2LXwycI3GH7PF0m3lgC2f2LGeQTh7bLJbFpc2xYOJOvQoDP3YGLbdZC9HP+mSYpqlluHmwTIdFFAkMHABHkgaQgbwFVHWQfo8zaM720sn0MF+LxbdYePLxUbBisDPeOIQ4aEKPZcOuaqNLv5Xm2S4O2uRsl3m5GDChE+WipRKlbBov2v167aek+TApmY4yZYzcaMrEVXt8ThoXu2KNzbJw==

Sello digital del SAT:

dHgodHvF6ikrDLzCqrp5fcdRdduJifBT7GR0dEG6skV2W6J/SocUw5nMnMCHnI71Od5Pks4RULrh+I0bK2pZluVreTh//IV9PgGarsO1MxyuHsMrpyK/PBF8CbOm87RgoYR+CClodP#xwpXanpgDHq3q+3Wjfvdh3+Vep/nBny1NZ57JObsX+3MFA2JkeouoXMht7+zxDS2czPucDnDM+eu3w8Z3rliTsCLJFYeJV78V2sprZhPKxh7WdDgWzMcAKCA7ykSCIHVqs0aqquDcF53gxGicgrvck5XVRh0Kq9yEEqvEp7MSi0I/xROSotsB/KYzsBZqtuhNczA==

Cadena Original del complemento de certificación digital del SAT:

||1.1|74D0EFA2-EFEF-4D59-830E-50F5A1F3B172|2020-10-26T12:02:17|SAT970701NN3|gP3SZnfO7IXSHCYkfnG18avUweqLXLm1bZ8cE2hULqKJdt2bKy7cIlsGcd2o/rhPNgs9JL6OZysSPWF1nfhBjuzAZrUIEVqE3S+F/kro6HTFFkwc+53I6juMgsHGMD2LXwycI3GH7PF0m3lgC2f2LGeQTh7bLJbFpc2xYOJOvQoDP3YGLbdZC9HP+mSYpqlluHmwTIdFFAkMHABHkgaQgbwFVHWQfo8zaM720sn0MF+LxbdYePLxUbBisDPeOIQ4aEKPZcOuaqNLv5Xm2S4O2uRsl3m5GDChE+WipRKlbBov2v167aek+TApmY4yZYzcaMrEVXt8ThoXu2KNzbJw==|00001000000604465028||

RFC del proveedor de certificación: SAT970701NN3 **Fecha y hora de certificación:** 2020-10-26 12:02:17

No. de serie del certificado SAT 00001000000504465028

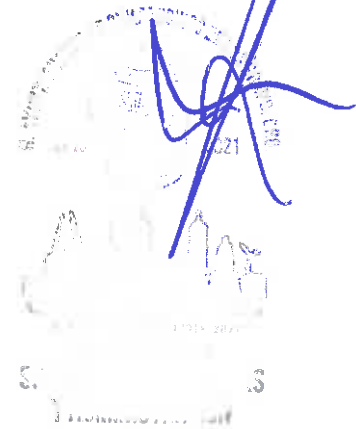

 (<http://www.gob.mx/>) Inicio

Verificación de comprobantes fiscales digitales por internet

A través de esta opción, usted podrá verificar si el comprobante fue certificado por el SAT

Folio fiscal*:

RFC emisor*:

RFC receptor*:



Proporcione los dígitos de la imagen*:

Verificar CFDI

Enlaces

- [Declaración de Accesibilidad \(https://www.gob.mx/accesibilidad\)](https://www.gob.mx/accesibilidad)
- [Política de privacidad \(https://www.gob.mx/privacidad\)](https://www.gob.mx/privacidad)
- [Términos y Condiciones \(https://www.gob.mx/terminos\)](https://www.gob.mx/terminos)
- [Marco Jurídico \(http://www.ordenjuridico.gob.mx\)](http://www.ordenjuridico.gob.mx)
- [Portal de Obligaciones de Transparencia \(http://portaltransparencia.gob.mx\)](http://portaltransparencia.gob.mx)
- [Sistema Infomex \(https://www.infomex.org.mx/gobierno/federal/home.action\)](https://www.infomex.org.mx/gobierno/federal/home.action)
- [INAI \(http://inicio.ifai.org.mx/SitePages/ifai.aspx\)](http://inicio.ifai.org.mx/SitePages/ifai.aspx)
- [Mapa de sitio \(https://www.gob.mx/sitemap\)](https://www.gob.mx/sitemap)

¿Qué es gob.mx?

Es el portal único de trámites, información y participación ciudadana. [Leer más \(https://www.gob.mx/que-es-gobmx\)](https://www.gob.mx/que-es-gobmx)

- [English \(https://www.gob.mx/en/index\)](https://www.gob.mx/en/index)
- [Temas \(https://www.gob.mx/temas\)](https://www.gob.mx/temas)
- [Reformas \(http://reformas.gob.mx\)](http://reformas.gob.mx)

Contacto

Mesa de ayuda: dudas e información
gobmx@funcionpublica.gob.mx

[Denuncia contra servidores públicos \(https://www.gob.mx/tramites/ficha/presentacion-de-quejas-y-denuncias-en-la-sfp/SFP54\)](https://www.gob.mx/tramites/ficha/presentacion-de-quejas-y-denuncias-en-la-sfp/SFP54)

Mantente informado. Suscríbete.

usuario@ejemplo.com



Síguenos en

<https://www.facebook.com/gobmx> <https://twitter.com/gobmx>

RFC emisor: MCB850101L21 **Folio fiscal:** E434C740-004C-4CA6-AF48-A6DD9F1F625E
Nombre emisor: MUNICIPIO DE CHILPANCINGO DE LOS BRAVO **No. de serie del CSD:** 00001000000412357002
Folio: 0500 **Serie:** B
RFC receptor: SFA830301521 **Código postal, fecha y hora de emisión:** 39000 2020-10-26 11:37:29
Nombre receptor: SECRETARÍA DE FINANZAS Y ADMINISTRACIÓN DEL ESTADO DE GUERRERO. **Efecto de comprobante:** Ingreso
Uso CFDI: Por definir **Régimen fiscal:** Personas Morales con Fines no Lucrativos

Conceptos

Clave del producto y/o servicio	No. identificación	Cantidad	Clave de unidad	Unidad	Valor unitario	Importe	Descuento	No. de pedimento	No. de cuenta predial
01010101		1	MON	MES	427000.00	427000.00			
Descripción: PARTICIPACIONES FEDERALES A MUNICIPIOS (FONDO GENERAL), CORRES PONDIENTES AL DIA 23 DE OCTUBRE DE 2020.									

Moneda: Peso Mexicano **Subtotal**
Forma de pago: Transferencia electrónica de fondos (incluye SPE) **Total**
Método de pago: Pago en una sola exhibición
Condiciones de pago: CONTADO

\$ 427,000.00
 \$ 427,000.00

Sello digital del CFDI:

MGS5o7A7lpy26apnpxaLLFORFcUB1+gM5yTXqzJW8x7BZU+7EKLmXJTQHw9DTWk0IRZnsqftGqvgdLIMPl2n+plWNRwsx6FXv0L+1qOZDTC9whhgQZHbLKE3UdzDNJgKV8X8hgSBFBavRTUuqELPx42Gwc1Ngtuxc1eTDdQyJIU0HqTmod6NPG241LSTgKGTGTHDEj1GYb96iBT4DDGgz04j/UfV1:5Yk4h7ZCCfGdH3yyPRdEqQCEQfsdzKfBP0z5qxyNWfnU8eLciWwp/1xAU1Ru/3pH+E7VbOtc6A4ly4hgNty8omqjBNN0oM8ha6y+xeR6FXxSpT6TA==

Sello digital del SAT:

bz+yMRZdhFr4gv9FqKZLdtZFx0tKkMuXkfmD01/3vV6iJLEURC1roPGsZAMmsPy0wN9GXDvcs+KnCHUYRSMrc4486YjWr2mHsrLIOk4w9uz/YP6C7IKsr+mo4YhkTSLECYo9rrcZeP4Pgl7o+wu7XA2e45Rs9hV3UgPOINDA+RG5z9ZL+JvG688x+emWIDOmEH2ET7nCXj1Hc+Lp8/ly7pO0Z+nOPBxhJX3ok4eGWnpFe8zx5c1bTNO9NkPPFu8xLaEMzhsAVhkNswVL5zylg2NGmo/1rDA6LeO4ydwpl1PgA+F2lwDpsE5NFbROIuvsVBfV50e/pN3xw==

Cadena Original del complemento de certificación digital del SAT:

||1.1|E434C740-004C-4CA6-AF48-A6DD9F1F625E|2020-10-26T12:02:59|SAT970701NN3|MGS5o7A7lpy26apnpxaLLFORFcUB1+gM5yTXqzJW8x7BZU+7EKLmXJTQHw9DTWk0IRZnsqftGqvgdLIMPl2n+plWNRwsx6FXv0L+1qOZDTC9whhgQZHbLKE3UdzDNJgKV8X8hgSBFBavRTUuqELPx42Gwc1Ngtuxc1eTDdQyJIU0HqTmod6NPG241LSTgKGTGTHDEj1GYb96iBT4DDGgz04j/UfV1:5Yk4h7ZCCfGdH3yyPRdEqQCEQfsdzKfBP0z5qxyNWfnU8eLciWwp/1xAU1Ru/3pH+E7VbOtc6A4ly4hgNty8omqjBNN0oM8ha6y+xeR6FXxSpT6TA=||00001000000504465028||

RFC del proveedor de certificación: SAT970701NN3 **Fecha y hora de certificación:** 2020-10-26 12:02:59

No. de serie del certificado SAT 00001000000504465028



[⌂ \(http://www.gob.mx/\)](http://www.gob.mx/) Inicio

Verificación de comprobantes fiscales digitales por internet

A través de esta opción, usted podrá verificar si el comprobante fue certificado por el SAT

Folio fiscal*:

RFC emisor*:

RFC receptor*:



Proporcione los dígitos de la imagen*:

Verificar CFDI

Enlaces

- [Declaración de Accesibilidad \(https://www.gob.mx/accesibilidad\)](https://www.gob.mx/accesibilidad)
- [Política de privacidad \(https://www.gob.mx/privacidad\)](https://www.gob.mx/privacidad)
- [Términos y Condiciones \(https://www.gob.mx/terminos\)](https://www.gob.mx/terminos)
- [Marco Jurídico \(http://www.ordenjuridico.gob.mx\)](http://www.ordenjuridico.gob.mx)
- [Portal de Obligaciones de Transparencia \(http://portaltransparencia.gob.mx\)](http://portaltransparencia.gob.mx)
- [Sistema Infomex \(https://www.infomex.org.mx/gobiernofederal/home.action\)](https://www.infomex.org.mx/gobiernofederal/home.action)
- [INAI \(http://inicio.ifai.org.mx/SitePages/ifai.aspx\)](http://inicio.ifai.org.mx/SitePages/ifai.aspx)
- [Mapa de sitio \(https://www.gob.mx/sitemap\)](https://www.gob.mx/sitemap)

¿Qué es gob.mx?

Es el portal único de trámites, información y participación ciudadana. [Leer más \(https://www.gob.mx/que-es-gobmx\)](https://www.gob.mx/que-es-gobmx)

- [English \(https://www.gob.mx/en/index\)](https://www.gob.mx/en/index)
- [Temas \(https://www.gob.mx/temas\)](https://www.gob.mx/temas)
- [Reformas \(http://reformas.gob.mx\)](http://reformas.gob.mx)

Contacto

Mesa de ayuda: dudas e información
gobmx@funcionpublica.gob.mx

[Denuncia contra servidores públicos \(https://www.gob.mx/tramites/ficha/presentacion-de-quejas-y-denuncias-en-la-sfp/SFP54\)](https://www.gob.mx/tramites/ficha/presentacion-de-quejas-y-denuncias-en-la-sfp/SFP54)

Mantente informado. Suscríbete.

usuario@ejemplo.com



Síguenos en

<https://www.facebook.com/gobmx> <https://twitter.com/gobmx>

RFC emisor: MCB850101L21 **Folio fiscal:** 8B7019DE-B6E3-4DBE-890D-E4C9C76D7D32
Nombre emisor: MUNICIPIO DE CHILPANCINGO DE LOS BRAVO **No. de serie del CSD:** 00001000000412357002
Folio: 0498 **Serie:** B
RFC receptor: SFA830301521 **Código postal, fecha y hora de emisión:** 39000 2020-10-26 11:29:48
Nombre receptor: SECRETARÍA DE FINANZAS Y ADMINISTRACIÓN DEL ESTADO DE GUERRERO. **Efecto de comprobante:** Ingreso
Uso CFDI: Por definir **Régimen fiscal:** Personas Morales con Fines no Lucrativos

Conceptos

Clave del producto y/o servicio	No. identificación	Cantidad	Clave de unidad	Unidad	Valor unitario	Importe	Descuento	No. de pedimento	No. de cuenta predial
01010101		1	MDN	MES	511314.67	511314.67			
Descripción	PARTICIPACIONES FEDERALES A MUNICIPIOS (FONDO GENERAL), CORRES PCNDIENTES AL DIA 23 DE OCTUBRE DE 2020.								

Moneda: Peso Mexicano **Subtotal** \$ 511,314.67
Forma de pago: Transferencia electrónica de fondos (incluye SPEI) **Total** \$ 511,314.67
Método de pago: Pago en una sola exhibición
Condiciones de pago: CONTADO

Sello digital del CFDI:

YsmAlzx9a2sVLMwklR0CGK1qVeVxpdLYio8DLr1BAxVu10AZsJNA9AVXQZLzsf+mpO+tRour5ymSkk4zSeoe4+ug466yw2lvXIYEcqYpJf9LmyjqIqht0UhmCsYFFvTTJ6c0jNRJfGs6aSVwZ3b7VVXTKVbpK79Sw5V/eOTFWN24k8yhoJKPJ8+s0UnSbRo4pKUo5P+SrRhtmjEFCIAPmyxN4gXVfzUe3BMTotHQwSOBgTzOEDjksHlxS/QqKinCb8gPek5ywkR5OqIaXGT/Na nmdQVpoHs0SyX02yuJspC7ni63vwL33DWj+c+sQtQbMgfoxqduHM+3FX1Z7bg==

Sello digital del SAT:

BetA3n+vLo1FNaRcRT7+adcEkqXgJTXk+mHfQb7GuRzGuNo3+rfx0XfQ3qUT7Y0yX63Ewyj9PWppYOCWfyJa/GbmW4P/aYiv/H3A+fxhXUUSFR4cp+dRF/J35nHddw3NI/SNP/SxkO715Jj0b5VMsfZQI+h+U8+1Xk+yHT7wTPLUPinWk7YRiUJ4H8TjMIYCMU/sEyQSDe/ala4O+m8fcVRSKRkDy+47j+NnWb9sNhcAHymOaVIROxlf0CnWgIPnPSIPTNIg1GogJLHTQcA0yk8zMD/QC22B93JW0aftVWET7S3gp/4XFSof6riYrsjVVSZKiYsROasRpFLw==

Cadena Original del complemento de certificación digital del SAT:

||1.1|8B7019DE-B6E3-4DBE-890D-E4C9C76D7D32|2020-10-26T12:01:33|SAT970701NN3|YsmAlzx9a2sVLMwklR0CGK1qVeVxpdLYio8DLr1BAxVu10AZsJNA9AVXQZLzsf+mpO+tRour5ymSkk4zSeoe4+ug466yw2lvXIYEcqYpJf9LmyjqIqht0UhmCsYFFvTTJ6c0jNRJfGs6aSVwZ3b7VVXTKVbpK79Sw5V/eOTFWN24k8yhoJKPJ8+s0UnSbRo4pKUo5P+SrRhtmjEFCIAPmyxN4gXVfzUe3BMTotHQwSOBgTzOEDjksHlxS/QqKinCb8gPek5ywkR5OqIaXGT/Na nmdQVpoHs0SyX02yuJspC7ni63vwL33DWj+c+sQtQbMgfoxqduHM+3FX1Z7bg==|00001000000504465028||

RFC del proveedor de certificación: SAT970701NN3 **Fecha y hora de certificación:** 2020-10-26 12:01:33
No. de serie del certificado SAT 00001000000504465028

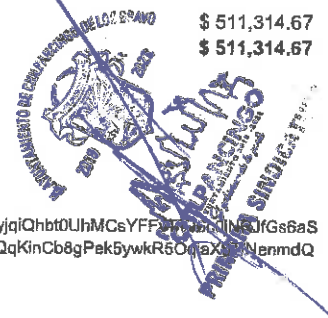

 (<http://www.gob.mx/>) Inicio

Verificación de comprobantes fiscales digitales por internet

A través de esta opción, usted podrá verificar si el comprobante fue certificado por el SAT

Folio fiscal*:

RFC emisor*:

RFC receptor*:



Proporcione los dígitos de la imagen*:

Verificar CFDI

Enlaces

- [Declaración de Accesibilidad \(https://www.gob.mx/accesibilidad\)](https://www.gob.mx/accesibilidad)
- [Política de privacidad \(https://www.gob.mx/privacidad\)](https://www.gob.mx/privacidad)
- [Términos y Condiciones \(https://www.gob.mx/terminos\)](https://www.gob.mx/terminos)
- [Marco Jurídico \(http://www.ordenjuridico.gob.mx\)](http://www.ordenjuridico.gob.mx)
- [Portal de Obligaciones de Transparencia \(http://portaltransparencia.gob.mx\)](http://portaltransparencia.gob.mx)
- [Sistema Infomex \(https://www.infomex.org.mx/gobiernofederal/home.action\)](https://www.infomex.org.mx/gobiernofederal/home.action)
- [INAI \(http://inicio.ifai.org.mx/SitePages/ifai.aspx\)](http://inicio.ifai.org.mx/SitePages/ifai.aspx)
- [Mapa de sitio \(https://www.gob.mx/sitemap\)](https://www.gob.mx/sitemap)

¿Qué es gob.mx?

Es el portal único de trámites, información y participación ciudadana. [Leer más \(https://www.gob.mx/que-es-gobmx\)](https://www.gob.mx/que-es-gobmx)

- [English \(https://www.gob.mx/en/index\)](https://www.gob.mx/en/index)
- [Temas \(https://www.gob.mx/temas\)](https://www.gob.mx/temas)
- [Reformas \(http://reformas.gob.mx\)](http://reformas.gob.mx)

Contacto

Mesa de ayuda: dudas e información
gobmx@funcionpublica.gob.mx

[Denuncia contra servidores públicos \(https://www.gob.mx/tramites/ficha/presentacion-de-quejas-y-denuncias-en-la-sfp/SFP54\)](https://www.gob.mx/tramites/ficha/presentacion-de-quejas-y-denuncias-en-la-sfp/SFP54)

Mantente informado. Suscríbete.

usuario@ejemplo.com



Síguenos en

<https://www.facebook.com/gobmx> <https://twitter.com/gobmx>



H. AYUNTAMIENTO MUNICIPAL DE CHILPANCINGO, GRO.

SECRETARIA DE FINANZAS Y ADMINISTRACION

GASTO CORRIENTE

CHILPANCINGO

PÓLIZA DE INGRESOS
(DI-2) NO. 53

PROGRAMA: GASTO CORRIENTE
 FECHA: 27/oct/20
 REFERENCIA: / O-I No. 1 Fecha: (01/ene/20) /
 BENEFICIARIO: MUNICIPIO DE CHILPANCINGO DE LOS BRAVO, GUERRERO
 CONCEPTO: REGISTRO DE LAS PARTICIPACIONES FEDERALES A MUNICIPIOS CORRESPONDIENTE AL RAMO XXVIII DEL D'A 27 DE OCTUBRE DE 2020

C U E N T A	DESCRIPCIÓN (CRI)	MONTO
181010105	FONDO DE FISCALIZACION Y RECAUDACION UNIDAD ADMINISTRATIVA: DIRECCION DE INGRESOS FUENTE DE FINANCIAMIENTO: 15 - RECURSOS FEDERALES	481,812.15
181010106	FONDO DE COMPENSACION DEL IMPUESTO SOBRE AUTOMOVILES NUEVOS (COMP. I.S.A.N) UNIDAD ADMINISTRATIVA: DIRECCION DE INGRESOS FUENTE DE FINANCIAMIENTO: 15 - RECURSOS FEDERALES	23,439.65
Monto total		505,251.80

C U E N T A	PLAN DE CUENTAS (CONTABILIDAD)	DEBE	HABER
42111008001001001005	FONDO DE FISCALIZACION Y RECAUDACION		481,812.15
42111008001001001006	FONDO DE COMPENSACION DEL IMPUESTO SOBRE AUTOMOVILES NUEVOS		23,439.65
11225021027002	PARTICIPACIONES FEDERALES	505,251.80	
11225021027002	PARTICIPACIONES FEDERALES		505,251.80
11121021027003002	CTA No. 135547783	481,812.15	
11121021027003002	CTA No. 135547783		23,439.65
Sumas iguales		1,010,503.60	1,010,503.60

C U E N T A	PLAN DE CUENTAS (PRESUPUESTO)	DEBE	HABER
812	LEY DE INGRESOS POR EJECUTAR	505,251.80	
814	LEY DE INGRESOS DEVENGADA		505,251.80
814	LEY DE INGRESOS DEVENGADA	505,251.80	
815	LEY DE INGRESOS RECAUDADA		505,251.80

ELABORADO

C.P. LETICIA BARRIGAN SALAZAR
RESPONSABLE DE PROGRAMA

REVISO

L.C. NETZAHUALCOYOTL LOPEZ MARTINEZ
DIRECTOR DE CUENTA PUBLICA

AUTORIZO

M.A. WINDALDO VALENTE PASTOR
SECRETARIO DE FINANZAS Y ADMINISTRACION

Capturado por: LETICIA Última modificación por: LETICIA



H. AYUNTAMIENTO MUNICIPAL DE CHILPANCINGO, GRO.

SECRETARIA DE FINANZAS Y ADMINISTRACION

GASTO CORRIENTE



PÓLIZAS DE OCTUBRE DE 2020

POLIZA No. 53 TIPO: 9 DEL DIA 27 OCTUBRE 2020

CUENTA		PLAN DE CUENTAS (CONTABILIDAD)	
1 1 1 2		BANCOS/TESORERÍA	
1 1 1 2 1 021 027 003 002		CTA No. 135547783	
	N/P	DEBE	HABER
	1	481,812.15	
	2	23,439.65	
		505,251.80	

CUENTA		PLAN DE CUENTAS (CONTABILIDAD)	
1 1 2 2		CUENTAS POR COBRAR A CORTO	
1 1 2 2 5 021 027 002		PARTICIPACIONES FEDERALES	
	N/P	DEBE	HABER
	3	505,251.80	
	4		505,251.80
		505,251.80	505,251.80

CUENTA		PLAN DE CUENTAS (CONTABILIDAD)	
4 2 1 1		PARTICIPACIONES	
4 2 1 1 1 008 001 001 001 005		FONDO DE FISCALIZACION Y RECAUDACION	
	N/P	DEBE	HABER
	5		481,812.15
			481,812.15

CUENTA		PLAN DE CUENTAS (CONTABILIDAD)	
4 2 1 1		PARTICIPACIONES	
4 2 1 1 1 008 001 001 001 006		FONDO DE COMPENSACION DEL IMPUESTO SOBRE AUTOMOVILES NUEVOS	
	N/P	DEBE	HABER
	6		23,439.65
			23,439.65

FOLIO: 01720135547783

INFORMACION DEL CLIENTE

RAZON SOCIAL MUNICIPIO DE CHILPANCINGO DE LOS BRAVO
 RFC MCB850101L21
 CALLE ANDADOR 1ER CONGRESO DE ASN
 COLONIA COL. COL CHILPANCINGO DE LOS BRAVOS CENTRO
 C.P. 39000 GUERRERO

DATOS GENERALES:

DENOMINACION CUENTA: -
 LUGAR Y FECHA DE EMISION: CIUDAD DE MEXICO 2020-11-02T13:40:19
 SUCURSAL ORIGEN 0172 TSF CORPORATIVO EKT

RESUMEN

SALDO INICIAL DEL PERIODO	186,975.08	SALDO PROMEDIO	1,946,305.01
DEPOSITOS/ABONOS (+)	32,394,151.82	TASA BRUTA	0.2100%
INTERESES DEVENGADOS EN EL PERIODO	352.10	DIAS TRANSCURRIDOS	31
RETIROS/CARGOS (-)	32,568,888.37	ISR RETENIDO	0.00
COMISIONES COBRADAS (-)	496.00	TOTAL DE IMPUESTOS RETENIDOS	0.00
A SOBRE COMISIONES COBRADAS	79.36		
SALDO FINAL	12,238.53		

SALDO INICIAL: 186,975.08

GAT Nominal:	0.00	antes de impuestos
GAT Real:	0.00	antes de impuestos
Tasa de interés:	0.00	
Comisiones cobradas:	496.00	

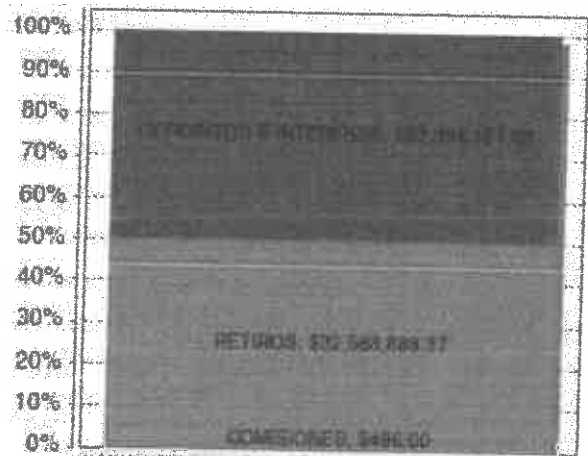

SALDO FINAL: 12,238.53

DETALLE DE MOVIMIENTOS REALIZADOS

PAG. 1

FECHA	No MOVIMIENTO	CONCEPTO	CARGO	ABONO	SALDO
2020/10/01		SALDO INICIAL DEL PERIODO			186,975.08
2020/10/01	327	ABONO LIQUIDACION INTERESES		475.64	187,450.72
2020/10/01	328	Pago Cheque Propio MN.:0000029 Retiro por Cobro de Cheque M.N. No: 0000029	8,002.00		179,448.72
2020/10/01	329	Pago Cheque Propio MN.:0000037 Retiro por Cobro de Cheque M.N. No: 0000037	13,686.00		165,762.72
2020/10/01	330	TRANSFERENCIA SPEI A SU FAVOR		2,805,000.00	2,970,762.72

DETALLE DE MOVIMIENTOS REALIZADOS

FECHA	No MOVIMIENTO	CONCEPTO	CARGO	ABONO	SALDO
		DATO NO VERIFICADO POR ESTA INSTITUCION. RASTREO: 201023012205780356I REF: 0231020 CONCEPTO: PAG COMBUSTIBLE GC 07 A 13 SEPT			
2020/10/23	411	ORDEN DE TRANSFERENCIA SPEI RECEPTOR: SCOTIABANK NOM BENEF: SERVICIOS PATRIMONIALES JVM SA DE CV DATO NO VERIFICADO POR ESTA INSTITUCION. RASTREO: 201023012205799503I REF: 0231020 CONCEPTO: PAG FACT B08 RET PRESTAMOS JVM	229,753.75		4,753,046.43
2020/10/23	412	ORDEN DE TRANSFERENCIA SPEI RECEPTOR: SCOTIABANK NOM BENEF: SERVICIOS PATRIMONIALES JVM SA DE CV DATO NO VERIFICADO POR ESTA INSTITUCION. RASTREO: 201023012205806385I REF: 0231020 CONCEPTO: PAG FACT 7AF RET SEG VIDA JVM	1,500.00		4,752,346.43
2020/10/23	413	ORDEN DE TRANSFERENCIA SPEI RECEPTOR: SCOTIABANK NOM BENEF: SERVICIOS PATRIMONIALES JVM SA DE CV DATO NO VERIFICADO POR ESTA INSTITUCION. RASTREO: 201023012205811952I REF: 0231020 CONCEPTO: PAG FACT 353 RET ADEL NOMINA JVM	31,921.55		4,750,824.88
2020/10/27	414	TRANSFERENCIA SPEI A SU FAVOR EMISOR: SANTANDER CUENTA: 014260655062801635 NOM ORIGI: SECRETARIA DE FINANZAS Y ADMINISTRACION RASTREO: 2020102740014 BET0000488560330 REF: 8856033 CONCEPTO: COMP ISAN DE CHILPANCINGO DE LOS BRA		73,125.05	4,743,964.53
2020/10/27	415	TRANSFERENCIA SPRI A SU FAVOR EMISOR: SANTANDER CUENTA: 014260655022205572 NOM ORIGI: SECRETARIA DE FINANZAS Y ADMINISTRACION RASTREO: 2020102740014 BET0000488564960 REF: 8856496 CONCEPTO: FDO DE FISCALIZACION DE CHILPANCINGO		461,912.15	5,225,676.68
2020/10/28	416	ORDEN DE TRANSFERENCIA SPEI RECEPTOR: SANTANDER NOM BENEF: MPIO CHILPO FORTAMUN 2020 SANTANDER DATO NO VERIFICADO POR ESTA INSTITUCION. RASTREO: 201028012216348223I REF: 0281020 CONCEPTO: REINTEGRO PREST A FORTAMUN DE GC	235,000.00		4,990,676.68
2020/10/28	417	ORDEN DE TRANSFERENCIA SPEI RECEPTOR: BBVA BANCOMER NOM BENEF: EDGARDO ASTUDILLO MORALES DATO NO VERIFICADO POR ESTA INSTITUCION. RASTREO: 201028012216359891I REF: 0281020 CONCEPTO: COMBUSTIBLE GC 14 A 20 SEPT 20 Línea Azteca, desde la Ciudad de México al 5447-8810	146,395.86		4,844,280.82

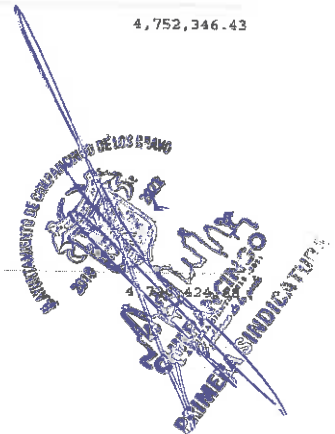

22/10/20

RFC emisor: MCB850101L21
Nombre emisor: MUNICIPIO DE CHILPANCINGO DE LOS BRAVO
Folio: 0504
RFC receptor: SFA830301521
Nombre receptor: SECRETARÍA DE FINANZAS Y ADMINISTRACIÓN DEL ESTADO DE GUERRERO.
Uso CFDI: Por definir

Folio fiscal: 91CA2DC0-CBD5-4E88-B3FC-92AB16759235
No. de serie del CSD: 00001000000412357002
Serie: B
Código postal, fecha y hora de emisión: 39000 2020-10-27 14:19:44
Efecto de comprobante: Ingreso
Régimen fiscal: Personas Morales con Fines no Lucrativos

Conceptos

Clave del producto y/o servicio	No. identificación	Cantidad	Clave de unidad	Unidad	Valor unitario	Importe	Documento	No. de pedimento	No. de cuenta predial
01010101		1	MON	MES	481812.15	481812.15			
Descripción: PARTICIPACIONES FEDERALES A MUNICIPIOS (FONDO DE FISCALIZACIÓN), CORRESPONDIENTES AL DIA 27 DE OCTUBRE DE 2020.									

Moneda: Peso Mexicano
Forma de pago: Transferencia electrónica de fondos (incluye SPEI)
Método de pago: Pago en una sola exhibición
Condiciones de pago: CONTADO

Subtotal \$ 481,812.15
Total \$ 481,812.15

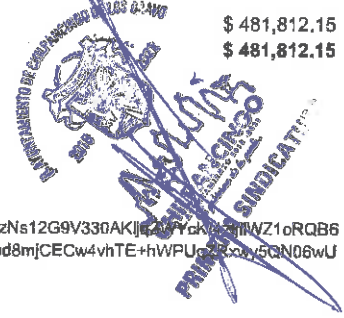

Sello digital del CFDI:

abwPR7AJ9rR3ciRuq5W/Ph0gpysSTTPUU36JSocEL67hx2RISzO4HgpT9kTncrCKA4scaPFBu3M2ircJUCvE/51m8fp5QfbxY08Cfrj1VUNxw0GzNs12G9V330AKjIjgZwYcK14ztjWZ1oRQB6E7y96humdkSarWXoshk0dQNbgtc72e0SX07+VvWQ/ZTbtXLc0Mrekp7OdBIDS7PLUf0NIU/C+kZGuJb5EvEnI826ahzXFatUnWj/OooS/Xoleoed8mjCECw4vhTE+hWPUqZRxwy5QN06wUMwi8dbOlou59frFJ4AO8dLnlpbwqOeXh6/QfqNzOolna0ZRcg==

Sello digital del SAT:

ahQye/5K63/0HYGiVHWtsPr6QT4vNUPtkjSzcFB/H8TDWnW2INtBjMIELLy5TFQ6aXi+cn8Sr/Ighu+dFkTVYCOdOEXYS8QI7KE8BcaRikzNSf6c5bzWkAILqv27M6G9FBcvNEhzC3n0/0jaki0oun3RK+6f5Vh05UTPaKgdCx6/nzMyGQgN8ZLa6I10t9FpT wz5HkgGNRHXDrmwDzOt9vwsAOBJ+r1Dh6JZA+8uqihcRx9qSCLuWgOG7UYNdYaD8UH6xVjm9SudSSNdtA1zc+GILjkrvXFshgbyEww8riOS2Ub8NCmqD1kq3eN5PkzX+NFMZE Oxi3cursA==

Cadena Original del complemento de certificación digital del SAT:

||1.1|91CA2DC0-CBD5-4E88-B3FC-92AB16759235|2020-10-27T14:50:42|SAT970701NN3|abwPR7AJ9rR3ciRuq5W/Ph0gpysSTTPUU36JSocEL67hx2RISzO4HgpT9kTncrCKA4scaPFBu3M2ircJUCvE/51m8fp5QfbxY08Cfrj1VUNxw0GzNs12G9V330AKjIjgZwYcK14ztjWZ1oRQB6E7y96humdkSarWXoshk0dQNbgtc72e0SX07+VvWQ/ZTbtXLc0Mrekp7OdBIDS7PLUf0NIU/C+kZGuJb5EvEnI826ahzXFatUnWj/OooS/Xoleoed8mjCECw4vhTE+hWPUqZRxwy5QN06wUMwi8dbOlou59frFJ4AO8dLnlpbwqOeXh6/QfqNzOolna0ZRcg==|00001000000504465028||

RFC del proveedor de certificación: SAT970701NN3 **Fecha y hora de certificación:** 2020-10-27 14:50:42
No. de serie del certificado SAT 00001000000504465028



[⌂ \(http://www.gob.mx/\)](http://www.gob.mx/) Inicio

Verificación de comprobantes fiscales digitales por internet

A través de esta opción, usted podrá verificar si el comprobante fue certificado por el SAT

Folio fiscal*:

RFC emisor*:

RFC receptor*:



Proporcione los dígitos de la imagen*:

Verificar CFDI

Enlaces

- [Declaración de Accesibilidad \(https://www.gob.mx/accesibilidad\)](https://www.gob.mx/accesibilidad)
- [Política de privacidad \(https://www.gob.mx/privacidad\)](https://www.gob.mx/privacidad)
- [Términos y Condiciones \(https://www.gob.mx/terminos\)](https://www.gob.mx/terminos)
- [Marco Jurídico \(http://www.ordenjuridico.gob.mx\)](http://www.ordenjuridico.gob.mx)
- [Portal de Obligaciones de Transparencia \(http://portaltransparencia.gob.mx\)](http://portaltransparencia.gob.mx)
- [Sistema Infomex \(https://www.infomex.org.mx/gobiernofederal/home.action\)](https://www.infomex.org.mx/gobiernofederal/home.action)
- [INAI \(http://inicio.ifai.org.mx/SitePages/ifai.aspx\)](http://inicio.ifai.org.mx/SitePages/ifai.aspx)
- [Mapa de sitio \(https://www.gob.mx/sitemap\)](https://www.gob.mx/sitemap)

¿Qué es gob.mx?

Es el portal único de trámites, información y participación ciudadana. [Leer más \(https://www.gob.mx/que-es-gobmx\)](https://www.gob.mx/que-es-gobmx)

- [English \(https://www.gob.mx/en/index\)](https://www.gob.mx/en/index)
- [Temas \(https://www.gob.mx/temas\)](https://www.gob.mx/temas)
- [Reformas \(http://reformas.gob.mx\)](http://reformas.gob.mx)

Contacto

Mesa de ayuda: dudas e información
gobmx@funcionpublica.gob.mx

[Denuncia contra servidores públicos \(https://www.gob.mx/tramites/ficha/presentacion-de-quejas-y-denuncias-en-la-sfp/SFP54\)](https://www.gob.mx/tramites/ficha/presentacion-de-quejas-y-denuncias-en-la-sfp/SFP54)

Mantente informado. Suscríbete.



Síguenos en

<https://www.facebook.com/gobmx> <https://twitter.com/gobmx>

RFC emisor: MCB850101L21
Nombre emisor: MUNICIPIO DE CHILPANCINGO DE LOS BRAVO
Folio: 0503
RFC receptor: SFA830301521
Nombre receptor: SECRETARÍA DE FINANZAS Y ADMINISTRACIÓN DEL ESTADO DE GUERRERO.
Uso CFDI: Por definir

Folio fiscal: D937F0E5-C1E9-4662-90E4-C3C13AE05AB9
No. de serie del CSD: 00001000000412357002
Serie: B
Código postal, fecha y hora de emisión: 39000 2020-10-27 14:13:36
Efecto de comprobante: Ingreso
Régimen fiscal: Personas Morales con Fines no Lucrativos

Conceptos

Clave del producto y/o servicio	No. identificación	Cantidad	Clave de unidad	Unidad	Valor unitario	Importe	Descuento	No. de pedimento	No. de cuenta predial
01010101		1	MON	MES	23439.65	23439.65			
Descripción:	PARTICIPACIONES FEDERALES A MUNICIPIOS (FONDO DE COMPENSACIÓN DEL IMPUESTO SOBRE AUTOMOVILES NUEVOS, "ISAN."), CORRESPONDIENTES AL DIA 27 DE OCTUBRE DE 2020.								

Moneda: Peso Mexicano
Forma de pago: Transferencia electrónica de fondos (incluye SPEI)
Método de pago: Pago en una sola exhibición
Condiciones de pago: CONTADO

Subtotal
Total

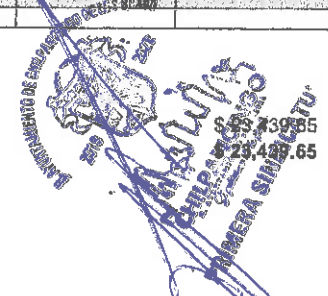

Sello digital del CFDI:

EIWHoxKwN4+uDV3o3Qy3TjKq0IXOBEL+b5uPS5B+jmKNixvZG3CMZG285Lh82lgaVchAHmx92CW3jPrLSr6ZUrLqjFdU4ZIDJ43v8bs7Wb2dvsZZj/kQNiDrqcqYX0Pc2Is1R8loWr9PxaxPEXC12m1RK1x6iw1BD4AL+xvt62GE9NvrIBBcQD+9OR42PtF5PGWr4/hyCpVx5mpFAGFpy+7Bkh0XZKD6fG0VsrE4zfQPq/f5QjSeEhEga7rDnE8+pCKSD7KRYIwDcX9qSKrKLNyNkwZOpcvfiBqdHd7Y7IV76npNcqVQ4GMhWNkb3wP19EF8CEccbE7HLZ4XJw==

Sello digital del SAT:

WaxSqw1X5w+VLVje+1iB4LFRWvNyoyKPIfDZmCx4TYjvNLILgSj+iFPJCZFhbOggYULUVbKpZQwWlytQ4F12+DaUSA4x2TsNDhScBt8cGZgnDJ3hHwADjioMZPH3Dv/f6EanMH5dzgLau2WlznxYcrUsAwMLa6YOGVew4npjDKl0e1eKeKLegXxATXbCav/8bngZFBHs0r4vDqZGyGdD3aUPBRR995B53kgA641R966u4nFpS4kXsjhaw98fD3zUeJ/CsOMyQxMFP/B936lgTlykY9uAENzjNfbooNbQbNChkG2o4NFDrs3W1dxLjPLISyybjD+iM85XoJQ==

Cadena Original del complemento de certificación digital del SAT:

||1.1|D937F0E5-C1E9-4662-90E4-C3C13AE05AB9|2020-10-27T14:49:49|SAT970701NN3|EIWHoxKwN4+uDV3o3Qy3TjKq0IXOBEL+b5uPS5B+jmKNixvZG3CMZG285Lh82lgaVchAHmx92CW3jPrLSr6ZUrLqjFdU4ZIDJ43v8bs7Wb2dvsZZj/kQNiDrqcqYX0Pc2Is1R8loWr9PxaxPEXC12m1RK1x6iw1BD4AL+xvt62GE9NvrIBBcQD+9OR42PtF5PGWr4/hyCpVx5mpFAGFpy+7Bkh0XZKD6fG0VsrE4zfQPq/f5QjSeEhEga7rDnE8+pCKSD7KRYIwDcX9qSKrKLNyNkwZOpcvfiBqdHd7Y7IV76npNcqVQ4GMhWNkb3wP19EF8CEccbE7HLZ4XJw==|00001000000504465028||

RFC del proveedor de certificación: SAT970701NN3

Fecha y hora de certificación: 2020-10-27 14:48:49

No. de serie del certificado SAT 00001000000504465028



[⌂ \(http://www.gob.mx/\)](http://www.gob.mx/) Inicio

Verificación de comprobantes fiscales digitales por internet

A través de esta opción, usted podrá verificar si el comprobante fue certificado por el SAT

Folio fiscal*:

RFC emisor*:

RFC receptor*:

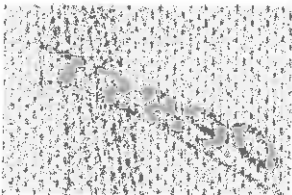

Proporcione los dígitos de la imagen*:

Verificar CFDI

Enlaces

- [Declaración de Accesibilidad \(https://www.gob.mx/accesibilidad\)](https://www.gob.mx/accesibilidad)
- [Política de privacidad \(https://www.gob.mx/privacidad\)](https://www.gob.mx/privacidad)
- [Términos y Condiciones \(https://www.gob.mx/terminos\)](https://www.gob.mx/terminos)
- [Marco Jurídico \(http://www.ordenjuridico.gob.mx\)](http://www.ordenjuridico.gob.mx)
- [Portal de Obligaciones de Transparencia \(http://portaltransparencia.gob.mx\)](http://portaltransparencia.gob.mx)
- [Sistema Infomex \(https://www.infomex.org.mx/gobiernofederal/home.action\)](https://www.infomex.org.mx/gobiernofederal/home.action)
- [INAL \(http://inicio.ifai.org.mx/SitePages/ifai.aspx\)](http://inicio.ifai.org.mx/SitePages/ifai.aspx)
- [Mapa de sitio \(https://www.gob.mx/sitemap\)](https://www.gob.mx/sitemap)

¿Qué es gob.mx?

Es el portal único de trámites, información y participación ciudadana. [Leer más \(https://www.gob.mx/que-es-gobmx\)](https://www.gob.mx/que-es-gobmx)

- [English \(https://www.gob.mx/en/index\)](https://www.gob.mx/en/index)
- [Temas \(https://www.gob.mx/temas\)](https://www.gob.mx/temas)
- [Reformas \(http://reformas.gob.mx\)](http://reformas.gob.mx)

Contacto

Mesa de ayuda: dudas e información
gobmx@funcionpublica.gob.mx

[Denuncia contra servidores públicos \(https://www.gob.mx/tramites/ficha/presentacion-de-quejas-y-denuncias-en-la-sfp/SFP54\)](https://www.gob.mx/tramites/ficha/presentacion-de-quejas-y-denuncias-en-la-sfp/SFP54)

Mantente informado. Suscríbete.



Síguenos en

[\(https://www.facebook.com/gobmx\)](https://www.facebook.com/gobmx) [\(https://twitter.com/gobmx\)](https://twitter.com/gobmx)



Número: 30-10/20

CONSTANCIA

DE LIQUIDACION DE PARTICIPACIONES FEDERALES A MUNICIPIOS

Conforme a la liquidación al calce y en cumplimiento a los términos establecidos en la Ley Número 427 del Sistema de Coordinación Hacendaria del Estado de Guerrero; se expide la presente:

A favor del H. Ayuntamiento de : CHILPANCINGO DE LOS BRAVO, GUERRERO.

Vigencia : DEL 25 DE SEPTIEMBRE AL 31 DE OCTUBRE DE 2020.

Concepto	Fecha	Importe Parcial	Total
FONDO COMUN			14,189,160.41
FONDO DE FOMENTO MUNICIPAL			3,418,574.06
FDO. PARA LA INFRAESTRUCTURA A MUNICIPIOS (GASOLINA Y DIESEL)			891,380.81
FEIEF			3,635,025.11
SUMA			22,134,140.39
DESCUENTOS:			
CAPITAL	15/10/2020	427,000.00	
CAPITAL	23/10/2020	427,000.00	
FONDO DE AHORRO PARA CONTINGENCIAS FINANCIERAS	06/10/2020	341,857.41	
FONDO DE AHORRO PARA CONTINGENCIAS FINANCIERAS	15/10/2020	663,082.89	
FONDO DE AHORRO PARA CONTINGENCIAS FINANCIERAS	23/10/2020	663,082.89	
FONSOL (APORTACION 1%, DEL FDO. GENERAL)	23/10/2020	132,617.00	
RECUPERACION POR PAGO DEL I.S.R.	15/10/2020	511,314.67	
RECUPERACION POR PAGO DEL I.S.R.	23/10/2020	511,314.67	
SUMA DESCUENTOS			3,677,269.53
TRANSFERIDO POR:			
BANCO INVEX, S.A. (FDO. DE FOM. MPAL.)	06/10/2020	3,076,716.65	
1) BANCO INVEX, S.A. (ANTICIPO FDO. GENERAL)	15/10/2020	5,029,431.29	
BANCO INVEX, S.A. (COMPLEMENTO FDO. GENERAL)	23/10/2020	4,896,814.29	
SEFINA (IMPTOS. ESP. S/PROD. Y SERVS.)	06/10/2020	245,508.52	
SEFINA (FONDO DE FISCALIZACION)	27/10/2020	481,812.15	
SEFINA (COMPENSACION I.S.A.N.)	27/10/2020	23,439.65	
SEFINA (I.S.A.N.)	23/10/2020	58,468.62	
SEFINA (TENENCIA)	23/10/2020	118,273.77	
SEFINA (Parts. de Gasolina y Diésel) FIM.	15/10/2020	420,419.52	
SEFINA (Fdo. de Comp. Gasolina y Diésel) FIM.	15/10/2020	470,961.29	
SEFINA (FEIEF)	13/10/2020	3,635,025.11	
TOTAL TRANSFERIDO			18,456,870.86

Chilpancingo Gro., a 30 de Octubre de 2020.

EL SECRETARIO DE FINANZAS Y ADMINISTRACION.

SECRETARÍA DE FINANZAS Y ADMINISTRACIÓN DEL
LIC. TUBIO SAMUEL PEREZ CALVO.
Chilpancingo Gro.
JEFATURA



H. AYUNTAMIENTO MUNICIPAL DE CHILPANCINGO, GRO.

SECRETARIA DE FINANZAS Y ADMINISTRACION

GASTO CORRIENTE

CHILPANCINGO

PÓLIZA DE INGRESOS (DI-2) NO. 54

PROGRAMA: GASTO CORRIENTE
 FECHA: 06/nov/20
 REFERENCIA: / O-J No. 1 Fecha: (01/ene/20) /
 BENEFICIARIO: MUNICIPIO DE CHILPANCINGO DE LOS BRAVO, GUERRERO
 CONCEPTO: REGISTRO DE LAS PARTICIPACIONES FEDERALES A MUNICIPIOS CORRESPONDIENTE AL RAMO XXVII CORRESPONDIENTE AL D'A 06 DE NOVIEMBRE DE 2020

C U E N T A	DESCRIPCIÓN (CRI)	MONTO
1810102	FONDO DE FOMENTO MUNICIPAL UNIDAD ADMINISTRATIVA: DIRECCION DE INGRESOS FUENTE DE FINANCIAMIENTO: 15 - RECURSOS FEDERALES	3,197,802.10
181010104	IMPUESTO ESPECIAL SOBRE PRODUCCION Y SERVICIOS UNIDAD ADMINISTRATIVA: DIRECCION DE INGRESOS FUENTE DE FINANCIAMIENTO: 15 - RECURSOS FEDERALES	345,612.95
181010105	FONDO DE FISCALIZACION Y RECAUDACION (DIRENCIA 3er Trimestre) UNIDAD ADMINISTRATIVA: DIRECCION DE INGRESOS FUENTE DE FINANCIAMIENTO: 15 - RECURSOS FEDERALES	356,496.16
1810202	FONDO DE AHORRO PARA CONTINGENCIAS (DESCUENTO DE (FONDO DE FOMENTO MUNICIPAL)) UNIDAD ADMINISTRATIVA: DIRECCION DE INGRESOS FUENTE DE FINANCIAMIENTO: 15 - RECURSOS FEDERALES	355,311.35

Monto total 4,255,222.56

C U E N T A	PLAN DE CUENTAS (CONTABILIDAD)	DEBE	HABER
42111008001001002	FONDO DE FOMENTO MUNICIPAL		3,197,802.10
42111008001001001004	IMPUESTO ESPECIAL SOBRE PRODUCCION Y SERVICIOS		345,612.95
42111008001001001005	FONDO DE FISCALIZACION Y RECAUDACION		356,496.16
42111008001002002	FONDO DE AHORRO PARA CONTINGENCIAS		355,311.35
11225021023002	PARTICIPACIONES FEDERALES	3,553,113.45	
11225021027002	PARTICIPACIONES FEDERALES	702,109.11	
11225021023002	PARTICIPACIONES FEDERALES		3,553,113.45
11225021027002	PARTICIPACIONES FEDERALES		702,109.11
11121021027003002	CTA No. 135547783	3,197,802.10	
11121021027003002	CTA No. 135547783	345,612.95	
11121021027003002	CTA No. 135547783	356,496.16	
11239021027005	FONDO DE AHORRO (DESC. FONDO FOMENTO MPAL)	355,311.35	

Sumas iguales 8,510,445.12 8,510,445.12

C U E N T A	PLAN DE CUENTAS (PRESUPUESTO)	DEBE	HABER
812	LEY DE INGRESOS POR EJECUTAR	4,255,222.56	
814	LEY DE INGRESOS DEVENGADA		4,255,222.56
814	LEY DE INGRESOS DEVENGADA	4,255,222.56	
815	LEY DE INGRESOS RECAUDADA		4,255,222.56

ELABORO

C.P. LETICIA BARRAGAN ALAZAR
RESPONSABLE DE PROGRAMA

REVISO

L.C. NETZAHUALCOYOTL LOPEZ MARTINEZ
DIRECTOR DE CUENTA PUBLICA

AUTORIZO

M.A. WILIBALDO VALENTE PASTOR
SECRETARIO DE FINANZAS Y ADMINISTRACION

Capturado por: LETICIA

Última modificación por: LETICIA

Coram / Póliza

jueves 07 enero 2021 13:01

Página 1 de 2



H. AYUNTAMIENTO MUNICIPAL DE CHILPANCINGO, GRO.

SECRETARIA DE FINANZAS Y ADMINISTRACION

GASTO CORRIENTE

CHILPANCINGO

PÓLIZA DE INGRESOS
(DI-2) NO. 54

PROGRAMA: GASTO CORRIENTE

FECHA: 06/nov/20

C U E N T A

PLAN DE CUENTAS (PRESUPUESTO)

DEBE

HABER

--	--	--

ELABORO

REVISO

AUTORIZO

G.P. LETICIA BARRAGAN ALAZAR
RESPONSABLE DE PROGRAMA

L.C. NETZAHUALCOYOTL LOPEZ MARTINEZ
DIRECTOR DE CUENTA PUBLICA

M.A. WILIBALDO VALENTE PASTOR
SECRETARIO DE FINANZAS Y ADMINISTRACION

Capturado por: LETICIA

Última modificación por: LETICIA

Coram / Póliza

jueves 07 enero 2021 13:01

Página 2 de 2



H. AYUNTAMIENTO MUNICIPAL DE CHILPANCINGO, GRO.

SECRETARIA DE FINANZAS Y ADMINISTRACION

GASTO CORRIENTE



PÓLIZAS DE NOVIEMBRE DE 2020

POLIZA No. 54 TIPO: 9 DEL DIA 06 NOVIEMBRE 2020

POLIZA No. 54 TIPO: 9 DEL DIA 06 NOVIEMBRE 2020

CUENTA		PLAN DE CUENTAS (CONTABILIDAD)	
1112	BANCOS/TESORERÍA		
11121021027003002	CTA No. 135547783		
		DEBE	HABER
		3,197,802.10	
		345,612.95	
		356,496.16	
		3,899,911.21	

42111008001002002		FONDO DE AHORRO PARA CONTINGENCIAS	
	N/P	DEBE	HABER
	12		355,311.35
			355,311.35

CUENTA		PLAN DE CUENTAS (CONTABILIDAD)	
1122	CUENTAS POR COBRAR A CORTO		
11225021023002	PARTICIPACIONES FEDERALES		
		DEBE	HABER
		3,553,113.45	
			3,553,113.45
		3,553,113.45	3,553,113.45

CUENTA		PLAN DE CUENTAS (CONTABILIDAD)	
1122	CUENTAS POR COBRAR A CORTO		
11225021027002	PARTICIPACIONES FEDERALES		
		DEBE	HABER
		702,109.11	
			702,109.11
		702,109.11	702,109.11

CUENTA		PLAN DE CUENTAS (CONTABILIDAD)	
1123	DEUDORES DIVERSOS POR COBRAR A		
11239021027005	FONDO DE AHORRO		
		DEBE	HABER
		355,311.35	
		355,311.35	

CUENTA		PLAN DE CUENTAS (CONTABILIDAD)	
4211	PARTICIPACIONES		
42111008001001004	IMPUESTO ESPECIAL SOBRE PRODUCCION Y SERVICIOS		
		DEBE	HABER
			345,612.95
			345,612.95

CUENTA		PLAN DE CUENTAS (CONTABILIDAD)	
4211	PARTICIPACIONES		
42111008001001005	FONDO DE FISCALIZACION Y RECAUDACION		
		DEBE	HABER
			356,496.16
			356,496.16

CUENTA		PLAN DE CUENTAS (CONTABILIDAD)	
4211	PARTICIPACIONES		
42111008001001002	FONDO DE FOMENTO MUNICIPAL		
		DEBE	HABER
			3,197,802.10
			3,197,802.10

CUENTA		PLAN DE CUENTAS (CONTABILIDAD)	
4211	PARTICIPACIONES		

FOLIO: 01720135547783

INFORMACION DEL CLIENTE

RAZON SOCIAL MUNICIPIO DE CHILPANCINGO DE LOS BRAVO
RFC MCB850101L21
CALLE ANDADOR 1ER CONGRESO DE ASN
COLONIA COL. COL CHILPANCINGO DE LOS BRAVOS CENTRO
C.P. 39000 GUERRERO

DATOS GENERALES:

DENOMINACION CUENTA:
LUGAR Y FECHA DE EMISION: CIUDAD DE MEXICO 2020-12-02T16:57:35
SUCURSAL ORIGEN 0172 TSF CORPORATIVO EKT

RESUMEN

SALDO INICIAL DEL PERIODO	12,238.53	SALDO PROMEDIO	2,376,547.56
DEPOSITOS/ABONOS (+)	52,667,907.32	TASA BRUTA	0.2111%
INTERESES DEVENGADOS EN EL PERIODO	418.17	DIAS TRANSCURRIDOS	30
RETIROS/CARGOS (-)	29,166,594.97	ISR RETENIDO	0.00
COMISIONES COBRADAS (-)	4.00	TOTAL DE IMPUESTOS RETENIDOS	0.00
TASA SOBRE COMISIONES COBRADAS	0.64		
SALDO FINAL	23,513,550.88		

SALDO INICIAL: 12,238.53

GAT Nominal:	0.00	antes de impuestos
GAT Real:	0.00	antes de impuestos
Tasa de interés:	0.00	
Comisiones cobradas:	4.00	

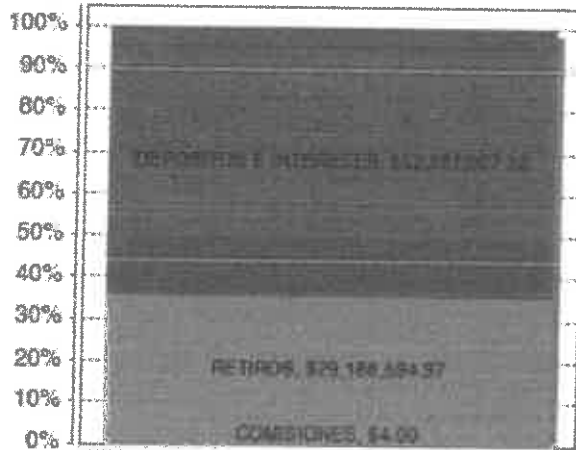

SALDO FINAL: 23,513,550.88

DETALLE DE MOVIMIENTOS REALIZADOS

PAG. 1

FECHA	No MOVIMIENTO	CONCEPTO	CARGO	ABONO	SALDO
2020/11/01		SALDO INICIAL DEL PERIODO			12,238.53
2020/11/01	440	ABONO LIQUIDACION INTERESES		352.10	12,590.63
2020/11/03	441	TRANSFERENCIA SPEI A SU FAVOR EMISOR: SANTANDER CUENTA: 014260655079098936 NOM ORIGI: MUNICIPIO DE CHILPANCINGO DE LOS BRAVO RASTREO: 2020110340014 BET0000476464080 REP: 7646408 CONCEPTO: PRESTAMO A GC DE PORTAMUN PAG JVM CR		743,000.00	755,590.63
2020/11/04	442	CARGO A EMISORA POR NOMINA	3,376.28		752,214.35

DETALLE DE MOVIMIENTOS REALIZADOS

FECHA	No MOVIMIENTO	CONCEPTO	CARGO	ABONO	SALDO
		NOM BENEF: SERVICIOS PATRIMONIALES JVM SA DE CV DATO NO VERIFICADO POR ESTA INSTITUCION. RASTREO: 201105012248204582I REF: 0051120 CONCEPTO: 12VO PAG CREDITO ORD JVM			
2020/11/06	460	TRANSFERENCIA SPEI A SU FAVOR EMISOR: INVEX CUENTA: 059180000835400018 NOM ORIGI: BANCO INVEX, S.A. FIDUCIARIO POR CT RASTREO: 20201106400590000161 REF: 0573030 CONCEPTO: PAGO AL MUNICIPIO CHILPANCINGO DE LO		3,197,802.10	3,207,016.33
2020/11/06	461	TRANSFERENCIA SPEI A SU FAVOR EMISOR: SANTANDER CUENTA: 014260655062801017 NOM ORIGI: SECRETARIA DE FINANZAS Y ADMINISTRACION RASTREO: 2020110640014 BET0000462446220 REF: 6244622 CONCEPTO: IEPS DE CHILPANCINGO DE LOS BRAVO		3,552,428.38	3,552,428.38
2020/11/06	462	TRANSFERENCIA SPEI A SU FAVOR EMISOR: SANTANDER CUENTA: 014260655022205572 NOM ORIGI: SECRETARIA DE FINANZAS Y ADMINISTRACION RASTREO: 2020110640014 BET0000462447570 REF: 6244757 CONCEPTO: PDO DE FISCALIZACION DE CHILPANCINGO		356,496.16	3,909,125.44
2020/11/06	463	ORDEN DE TRANSFERENCIA SPEI RECEPTOR: BANORTE NOM BENEF: ESTACION DE SERVICIO AMMA SA DE CV DATO NO VERIFICADO POR ESTA INSTITUCION. RASTREO: 201106012250939670I REF: 0061120 CONCEPTO: PAG COMBUSTIBLE SP 05 A 11 OCT 20	128,678.09		3,780,447.35
2020/11/06	464	ORDEN DE TRANSFERENCIA SPEI RECEPTOR: BEVA BANCOMER NOM BENEF: EDGARDO ASTUDILLO MORALES DATO NO VERIFICADO POR ESTA INSTITUCION. RASTREO: 201106012250945373I REF: 0061120 CONCEPTO: PAG COMBUSTIBLE GC 21 A 27 SEPT 20	125,168.08		3,655,279.27
2020/11/06	465	ORDEN DE TRANSFERENCIA SPEI RECEPTOR: BEVA BANCOMER NOM BENEF: EDGARDO ASTUDILLO MORALES DATO NO VERIFICADO POR ESTA INSTITUCION. RASTREO: 201106012250951533I REF: 0061120 CONCEPTO: PAG COMBUSTIBLE GC 28 A 30 SEPT 20	56,214.76		3,599,064.51
2020/11/09	466	Pago Cheque Propio MN.:0000050 Retiro por Cobro de Cheque M.N. No: 0000050	5,000.00		3,594,064.51
2020/11/10	467	Pago Cheque Propio MN.:0000060	5,060.07		3,589,004.44

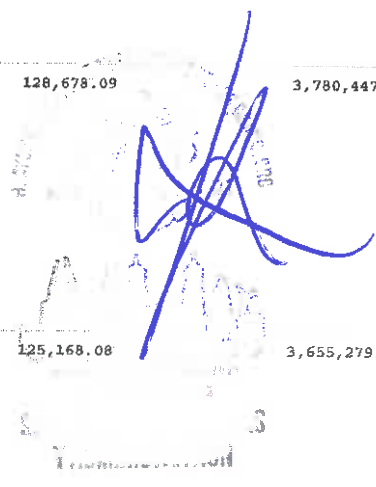
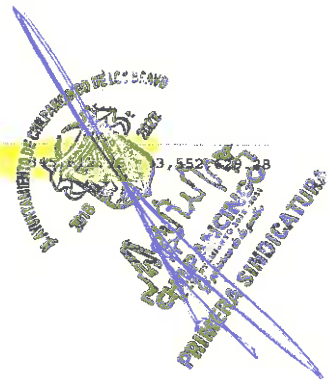

RFC emisor: MCB850101L21
Nombre emisor: MUNICIPIO DE CHILPANCINGO DE LOS BRAVO
Folio: 0511
RFC receptor: SFA830301521
Nombre receptor: SECRETARÍA DE FINANZAS Y ADMINISTRACIÓN DEL ESTADO DE GUERRERO.
Uso CFDI: Por definir

Folio fiscal: 65D6A88C-AAD0-4F08-A00D-D48F77391376
No. de serie del CSD: 00001000000412357002
Serie: B
Código postal, fecha y hora de emisión: 39000 2020-11-06 15:10:35
Efecto de comprobantes: Ingreso
Régimen fiscal: Personas Morales con Fines no Lucrativos

Conceptos

Clave del producto y/o servicio	No. identificación	Cantidad	Clevo de unidad	Unidad	Valor unitario	Importe	Descuento	No. de patrimonio	No. de cuenta predial
01010101		1	MON	MES	3197802.10	3197802.10			
Descripción	PARTICIPACIONES FEDERALES A MUNICIPIOS (FONDO DE FOMENTO MUNICIPAL), CORRESPONDIENTES AL DÍA 6 DE NOVIEMBRE DE 2020.								

Moneda: Peso Mexicano
Forma de pago: Transferencia electrónica de fondos (incluye SPEI)
Método de pago: Pago en una soia exhibición
Condiciones de pago: CONTADO

Subtotal \$ 3,197,802.10
Total \$ 3,197,802.10

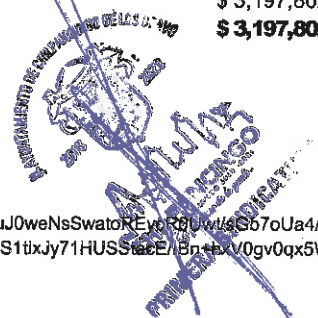

Sello digital del CFDI:

PCB9N2umRPJi6BYm41jhAsnozqSUZZOphQOBxYeNG883aTuIFK/gCzuyUjQp/PCd4w4kzWfN3+DhgU/nG+U4f+S2IQFZ1oNVfifcEVzbpK75tuJ0weNsSwatoREycR0Uwt/sGb7oUa4/+NyTGkrxPhLIP8jkrOu3oGXobOxij1jwDxrooV3OkOEd280aotZrGslwG3Mw921Za905QckKKySVnANxi2m2ODnwWx0whV9ckgeqy607ImB5yVW75US1tixJy71HUSStacE/IBn+hxV0gv0qx5W0IChtXfweF3XdZxI0BErIOUukN4rSbx4js22Qyl8SE1vbl179dTeckA==

Sello digital del SAT:

cAzYmgXtr6BcOdCO2mXraev0V7GDAaQb4SXMsfTijLnLbSTyy4upJ4ng5xY096dKikzFRTmE2JrwlkImVgtYswLooBFSTEBqsrRV9mL+4QpitMbhRy/GcaNbr117UjJtI0MKnj+JDIAfBJ0MD8Ej9zS1yO4H+978Vlw1ox31iHZ66xeAOqCSdI7jHJxZhB0zbgdn7qkoGrDowXv8OjD+HRpTIJLKRt3rCSOm9/RpD25tsvOgF+SDJd/fEJT+SupKjKmwWhTJE3shIKBaC86Y10zhuLs7wXAfWGCxfQg1QNepCLRjL6XwvGqUrmwby5V807PeeebadV81WbgocEA==

Cadena Original del complemento de certificación digital del SAT:

||1.1|65D6A88C-AAD0-4F08-A00D-D48F77391376|2020-11-06T15:27:18|SAT970701NN3|PCB9N2umRPJi6BYm41jhAsnozqSUZZOphQOBxYeNG883:TuIFK/gCzuyUjQp/PCd4w4kzWfN3+DhgU/nG+U4f+S2IQFZ1oNVfifcEVzbpK75tuJ0weNsSwatoREycR0Uwt/sGb7oUa4/+NyTGkrxPhLIP8jkrOu3oGXobCxiJ1jwDxrooV3OkOEd280aotZrGslwG3Mw921Za905QckKKySVnANxi2m2ODnwWx0whV9ckgeqy607ImB5yVW75US1tixJy71HUSStacE/IBn+hxV0gv0qx5W0IChtXfweF3XdZxI0BErIOUukN4rSbx4js22Qyl8SE1vbl179dTeckA==|00001000000504465028||

RFC del proveedor de certificación: SAT970701NN3 **Fecha y hora de certificación:** 2020-11-06 15:27:18
No. de serie del certificado SAT 00001000000504465028

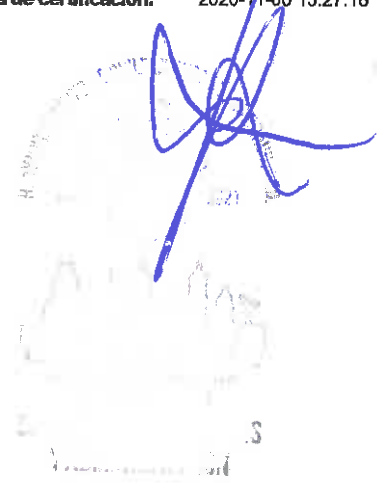

[⌂ \(http://www.gob.mx/\)](http://www.gob.mx/) Inicio

Verificación de comprobantes fiscales digitales por internet

A través de esta opción, usted podrá verificar si el comprobante fue certificado por el SAT

Folio fiscal*:

RFC emisor*:

RFC receptor*:



Proporcione los dígitos de la imagen*:

Verificar CFDI

* Datos obligatorios

RFC del emisor	Nombre o razón social del emisor	RFC del receptor	Nombre o razón social del receptor
MCB850101L21	MUNICIPIO DE CHILPANCINGO DE LOS BRAVO	SFA830301521	SECRETARÍA DE FINANZAS Y ADMINISTRACIÓN DEL ESTADO DE GUERRERO.
Folio fiscal	Fecha de expedición	Fecha certificación SAT	PAC que certificó
65D6A88C-AAD0-4F08-A00D-D48F77391376	2020-11-06T15:10:35	2020-11-06T15:27:18	SAT970701NN3
Total del CFDI	Efecto del comprobante	Estado CFDI	Estatus de cancelación
\$3,197,802.10	Ingreso	Vigente	Cancelable sin aceptación

[Imprimir](#)

Enlaces

- [Declaración de Accesibilidad \(https://www.gob.mx/accesibilidad\)](https://www.gob.mx/accesibilidad)
- [Política de privacidad \(https://www.gob.mx/privacidad\)](https://www.gob.mx/privacidad)
- [Términos y Condiciones \(https://www.gob.mx/terminos\)](https://www.gob.mx/terminos)
- [Marco Jurídico \(http://www.ordenjuridico.gob.mx\)](http://www.ordenjuridico.gob.mx)
- [Portal de Obligaciones de Transparencia \(http://portaltransparencia.gob.mx\)](http://portaltransparencia.gob.mx)
- [Sistema Infomex \(https://www.infomex.org.mx/gobiernofederal/home.action\)](https://www.infomex.org.mx/gobiernofederal/home.action)
- [INAI \(http://inicio.ifai.org.mx/SitePages/ifai.aspx\)](http://inicio.ifai.org.mx/SitePages/ifai.aspx)
- [Mapa de sitio \(https://www.gob.mx/sitemap\)](https://www.gob.mx/sitemap)

¿Qué es gob.mx?

Es el portal único de trámites, información y participación ciudadana. [Leer más \(https://www.gob.mx/que-es-gobmx\)](https://www.gob.mx/que-es-gobmx)

- [English \(https://www.gob.mx/en/index\)](https://www.gob.mx/en/index)
- [Temas \(https://www.gob.mx/temas\)](https://www.gob.mx/temas)
- [Reformas \(http://reformas.gob.mx\)](http://reformas.gob.mx)

Contacto

Mesa de ayuda: dudas e información
gobmx@funcionpublica.gob.mx

[Denuncia contra servidores públicos \(https://www.gob.mx/tramites/ficha/presentacion-de-quejas-y-denuncias-en-la-sfp/SFP54\)](https://www.gob.mx/tramites/ficha/presentacion-de-quejas-y-denuncias-en-la-sfp/SFP54)

Mantente informado. Suscríbete.



Síguenos en

<https://www.facebook.com/gobmx> <https://twitter.com/gobmx>

RFC emisor: MCB850101L21
Nombre emisor: MUNICIPIO DE CHILPANCINGO DE LOS BRAVO
Folio: 0508
RFC receptor: SFA830301521
Nombre receptor: SECRETARÍA DE FINANZAS Y ADMINISTRACIÓN DEL ESTADO DE GUERRERO.
Uso CFDI: Por definir

Folio fiscal: 558800A6-6334-46D9-A70D-8B27A7BF2AC8
No. de serie del CSD: 00001000000412357002
Serie: B
Código postal, fecha y hora de emisión: 39000 2020-11-06 14:35:21
Efecto de comprobante: Ingreso
Régimen fiscal: Personas Morales con Fines no Lucrativos

Conceptos

Clave del producto y/o servicio	No. identificación	Cantidad	Clave de unidad	Unidad	Valor unitario	Importe	Descuento	No. de pedimento	No. de cuenta predial
01010101		1	MON	MES	345612.95	345612.95			
Descripción	PARTICIPACIONES FEDERALES A MUNICIPIOS (IMPUESTO ESPECIAL SOBRE PRODUCCION Y SERVICIOS, IEPS), CORRESPONDIENTES AL DIA 6 DE NOVIEMBRE DE 2020.								

Moneda: Peso Mexicano
Forma de pago: Transferencia electrónica de fondos (incluye SPEI)
Método de pago: Pago en una sola exhibición

Subtotal \$ 345,612.95
Total \$ 345,612.95

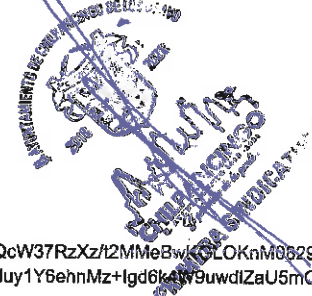

Sello digital del CFDI:

V4i3B8Tf4ZurWwgk2cqMcgPtSMuLWkPQmfDf38mVrhMf4eyYzAkSbE1x5QTF1fx6YsskKZzDxyWi+nDwDAesVrRcF/kkYeyPTTMQcW37RzXz/2MMeBwKGLOKnM08294mKqYloBI3xz+trPMQXBQJnrAkhfXAVYvr0MQfZUQAooQslgMDocXYPa1Y8TPHnssob2QHTk9plbKan66pAjmpKhMF0bfb0S8FM05aBfhQbiRIN4duy1Y6ehnMz+Igd6k4W9uwdZaU5mO4sTHDmoe1aVKrFsKKZ4R9lqPKrBJld4pHnWwHud+8qoMWNwJLa0ARxRjtSDCHB0BBhm1A==

Sello digital del SAT:

nzim517+TzR6V2A7CfUXNMUIZJAnLXQOpQtBuFBz1BAijVowZdpMcpF1BFFcDheMOArUPECzkmP5QdycQ/ZOQQR0e1pNs6fc2O185iO9aiMmD4xSSsDuggNMwWRtpVn+6EkHEa+QG2eolooUpbzly74kR1bpbhLYuheVHLxU3ZnYTs0dr:CUgJ7UAfkmnKLU8SRHGTrnrcfcw834gDc7bBpW0kE9cJgi2Zz+5P5d5+asTZpK/MmNxYlsshYt7sP9A6F5+VYPoUj4QvCtSa5V5aPEWEzJv1tTijqkHPNP85XUJ0TNKQqnshtD6YAgh5NcJxytobEBzich1P9cuhcliQ==

Cadena Original del complemento de certificación digital del SAT:

||1.1|558800A6-6334-46D9-A70D-8B27A7BF2AC8|2020-11-06T14:55:53|SAT970701NN3|V4i3B8Tf4ZurWwgk2cqMcgPtSMuLWkPQmfDf38mVrhMf4eyzAkSbE1x5QTF1fx6YsskKZzDxyWi+nDwDAesVrRcF/kkYeyPTTMQcW37RzXz/2MMeBwKGLOKnM08294mKqYloBI3xz+trPMQXBQJnrAkhfXAVYvr0MQfZUQAooQslgMDocXYPa1Y8TPHnssob2QHTk9plbKan66pAjmpKhMF0bfb0S8FM05aBfhQbiRIN4duy1Y6ehnMz+Igd6k4W9uwdZaU5mO4sTHDmoe1aVKcFsKKZ4R9lqPKrBJld4pHnWwHud+8qoMWNwJLa0ARxRjtSDCHB0BBhm1A==|00001000000504465028||

RFC del proveedor de certificación: SAT970701NN3 **Fecha y hora de certificación:** 2020-11-06 14:55:53
No. de serie del certificado SAT 00001000000504465028

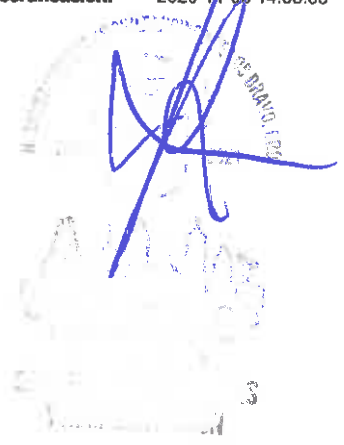

[⌂ \(http://www.gob.mx/\)](http://www.gob.mx/) Inicio

Verificación de comprobantes fiscales digitales por internet

A través de esta opción, usted podrá verificar si el comprobante fue certificado por el SAT

Folio fiscal*:

RFC emisor*:

RFC receptor*:

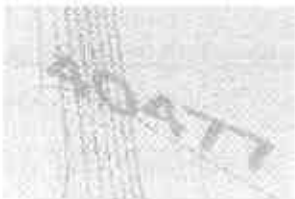

Proporcione los dígitos de la imagen*:

Verificar CFDI

* Datos obligatorios

RFC del emisor	Nombre o razón social del emisor	RFC del receptor	Nombre o razón social del receptor
MCB850101L21	MUNICIPIO DE CHILPANCINGO DE LOS BRAVO	SFA830301521	SECRETARÍA DE FINANZAS Y ADMINISTRACIÓN DEL ESTADO DE GUERRERO.
Folio fiscal	Fecha de expedición	Fecha certificación SAT	PAC que certificó
558800A6-6334-46D9-A70D-8B27A7BF2AC8	2020-11-06T14:35:21	2020-11-06T14:55:53	SAT970701NN3
Total del CFDI	Efecto del comprobante	Estado CFDI	Estatus de cancelación
\$345,612.95	Ingreso	Vigente	Cancelable sin aceptación

[Imprimir](#)

Enlaces

- [Declaración de Accesibilidad \(https://www.gob.mx/accesibilidad\)](https://www.gob.mx/accesibilidad)
- [Política de privacidad \(https://www.gob.mx/privacidad\)](https://www.gob.mx/privacidad)
- [Términos y Condiciones \(https://www.gob.mx/terminos\)](https://www.gob.mx/terminos)
- [Marco Jurídico \(http://www.ordenjuridico.gob.mx\)](http://www.ordenjuridico.gob.mx)
- [Portal de Obligaciones de Transparencia \(http://portaltransparencia.gob.mx\)](http://portaltransparencia.gob.mx)
- [Sistema Infomex \(https://www.infomex.org.mx/gobiernofederal/home.action\)](https://www.infomex.org.mx/gobiernofederal/home.action)
- [INAI \(http://inicio.ifai.org.mx/SitePages/ifai.aspx\)](http://inicio.ifai.org.mx/SitePages/ifai.aspx)
- [Mapa de sitio \(https://www.gob.mx/sitemap\)](https://www.gob.mx/sitemap)

¿Qué es gob.mx?

Es el portal único de trámites, información y participación ciudadana. [Leer más \(https://www.gob.mx/que-es-gobmx\)](https://www.gob.mx/que-es-gobmx)

- [English \(https://www.gob.mx/en/index\)](https://www.gob.mx/en/index)
- [Temas \(https://www.gob.mx/temas\)](https://www.gob.mx/temas)
- [Reformas \(http://reformas.gob.mx\)](http://reformas.gob.mx)

Contacto

Mesa de ayuda: dudas e información
gobmx@funcionpublica.gob.mx

[Denuncia contra servidores públicos \(https://www.gob.mx/tramites/ficha/presentacion-de-quejas-y-denuncias-en-la-sfp/SFP54\)](https://www.gob.mx/tramites/ficha/presentacion-de-quejas-y-denuncias-en-la-sfp/SFP54)

Mantente informado. Suscríbete.

usuario@ejemplo.com



Síguenos en

<https://www.facebook.com/gobmx> <https://twitter.com/gobmx>

RFC emisor: MCB850101L21
Nombre emisor: MUNICIPIO DE CHILPANCINGO DE LOS BRAVO
Folio: 0509
RFC receptor: SFA830301521
Nombre receptor: SECRETARÍA DE FINANZAS Y ADMINISTRACIÓN DEL ESTADO DE GUERRERO.
Uso CFDI: Por definir

Folio fiscal: DF5049C4-6C43-4A32-8C82-291B06114306
No. de serie del CSD: 00001000000412357002
Serie: B
Código postal, fecha y hora de emisión: 39000 2020-11-06 14:41:01
Efecto de comprobante: Ingreso
Régimen fiscal: Personas Morales con Fines no Lucrativos

Conceptos

Clave del producto y/o servicio	No. identificación	Cantidad	Clave de unidad	Unidad	Valor unitario	Importe	Descuento	No. de pedimento	No. de cuenta predial
01010101		1	MON	MES	356496.16	356496.16			
Descripción	PARTICIPACIONES FEDERALES A MUNICIPIOS FONDO DE FISCALIZACIÓN (DIFERENCIA 3ER. TRIMESTRE 2020), CORRESPONDIENTES AL DÍA 6 DE NOVIEMBRE DE 2020.								

Moneda: Peso Mexicano
Forma de pago: Transferencia electrónica de fondos (incluye SPEI)
Método de pago: Pago en una sola exhibición
Condiciones de pago: CONTADO

Subtotal 356,496.16
Total 356,496.16

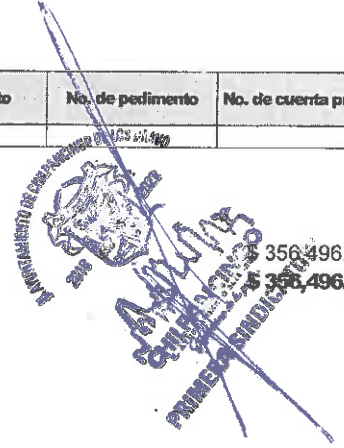

Sello digital del CFDI:

b2DbRxs3QnAwKpKICWl64gNY2Y9iqrwgb3oimomzy9/BX9+1XgIHrYw5vNiB9dnsFkLoVpgx/JB8yVbwl3/DtHaBFi8nr1dek2+qusb8r0420/pcMxclRfAsm2AGy5ILMMFcaOQN10D8OOzwjIRYwU+3rYYODonzOcVbNdfeyMQGaqeHcGZ3n/L4Pm9Xuxjha2HrA42zWqcRnwsW8VYCFk3qkJxkGv7bBvyb8DmhX+F2E4wx1dVANEvWltzQKBiLJcEoef2Po/XRR1CmF8KIVmEN5nOgBzfwO3ZzJYOx+hizKukXX+cHlkeFZJvp0kCqut3hv+qotSdWl3gG0wMQ==

Sello digital del SAT:

gEAZuTU/FsxTiqLkd1rwsUk7Ct6zIDkUDki2qKmj2gE003B3pvSUzIHUcUJPN/PWjrOI2yPWHlKpJaApcLwuZBYMDm2v497HqZKyZKizS7pJBr9hD/QHqgggs6oUz8xGpErzR0gnwsOSrC4LagGZDorjADXznTh8sMD0GG51nHC2qu2xINDuy2nL12WDIUz0rOSdjytC3pt2oB+Ftw8SZtSDcvf7nz9IMZWiaBdkk71bX+Y+14qIXeLiOWgdYsWSJBp1+VhgEq0bZ0C3fHHdSxv+hl9Q+Ua4DcHhBwOpP9dqRimABPVFJL3BfTXFaaZan7eNVl2JMLGct7YuzDA==

Cadena Original del complemento de certificación digital del SAT:

||1.1|DF5049C4-6C43-4A32-8C82-291B06114306|2020-11-06T15:25:05|SAT970701NN3|b2DbRxs3QnAwKpKICWl64gNY2Y9iqrwgb3oimomzy9/BX9+1gIHrYw5vNiB9dnsFkLoVpgx/JB8yVbwl3/DtHaBFi8nr1dek2+qusb8r0420/pcMxclRfAsm2AGy5ILMMFcaOQN10D8OOzwjIRYwU+3rYYODonzOcVbNdfeyMQGaqeHcGZ3n/L4Pm9Xuxjha2HrA42zWqcRnwsW8VYCFk3qkJxkGv7bBvyb8DmhX+F2E4wx1dVANEvWltzQKBiLJcEoef2Po/XRR1CmF8KIVmEN5nOgBzfwO3ZzJYOx+hizKukXX+cHlkeFZJvp0kCqut3hv+qotSdWl3gG0wMQ==|00001000000504465028||

RFC del proveedor de certificación: SAT970701NN3

Fecha y hora de certificación: 2020-11-06 15:25:05

No. de serie del certificado SAT 00001000000504465028

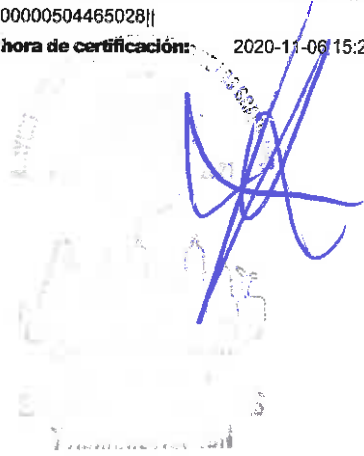

 (<http://www.gob.mx/>) Inicio

Verificación de comprobantes fiscales digitales por internet

A través de esta opción, usted podrá verificar si el comprobante fue certificado por el SAT

Folio fiscal*:

RFC emisor*:

RFC receptor*:



Proporcione los dígitos de la imagen*:

Verificar CFDI

* Datos obligatorios

RFC del emisor	Nombre o razón social del emisor	RFC del receptor	Nombre o razón social del receptor
MCB850101L21	MUNICIPIO DE CHILPANCINGO DE LOS BRAVO	SFA830301521	SECRETARÍA DE FINANZAS Y ADMINISTRACIÓN DEL ESTADO DE GUERRERO.
Folio fiscal	Fecha de expedición	Fecha certificación SAT	PAC que certificó
DF5049C4-6C43-4A32-8C82-291B06114306	2020-11-06T14:41:01	2020-11-06T15:25:05	SAT970701NN3
Total del CFDI	Efecto del comprobante	Estado CFDI	Estatus de cancelación
\$356,496.16	Ingreso	Vigente	Cancelable sin aceptación

Imprimir

Enlaces

- [Declaración de Accesibilidad \(https://www.gob.mx/accesibilidad\)](https://www.gob.mx/accesibilidad)
- [Política de privacidad \(https://www.gob.mx/privacidad\)](https://www.gob.mx/privacidad)
- [Términos y Condiciones \(https://www.gob.mx/terminos\)](https://www.gob.mx/terminos)
- [Marco Jurídico \(http://www.ordenjuridico.gob.mx\)](http://www.ordenjuridico.gob.mx)
- [Portal de Obligaciones de Transparencia \(http://portaltransparencia.gob.mx\)](http://portaltransparencia.gob.mx)
- [Sistema Infomex \(https://www.infomex.org.mx/gobierno/federal/home.action\)](https://www.infomex.org.mx/gobierno/federal/home.action)
- [INAI \(http://inicio.ifai.org.mx/SitePages/ifai.aspx\)](http://inicio.ifai.org.mx/SitePages/ifai.aspx)
- [Mapa de sitio \(https://www.gob.mx/sitemap\)](https://www.gob.mx/sitemap)

¿Qué es gob.mx?

Es el portal único de trámites, información y participación ciudadana. [Leer más \(https://www.gob.mx/que-es-gobmx\)](https://www.gob.mx/que-es-gobmx)



- [English \(https://www.gob.mx/en/index\)](https://www.gob.mx/en/index)
- [Temas \(https://www.gob.mx/temas\)](https://www.gob.mx/temas)
- [Reformas \(http://reformas.gob.mx\)](http://reformas.gob.mx)

Contacto

Mesa de ayuda: dudas e información
gobmx@funcionpublica.gob.mx

[Denuncia contra servidores públicos \(https://www.gob.mx/tramites/ficha/presentacion-de-quejas-y-denuncias-en-la-sfp/SFP54\)](https://www.gob.mx/tramites/ficha/presentacion-de-quejas-y-denuncias-en-la-sfp/SFP54)

Mantente informado. Suscríbete.

usuario@ejemplo.com



Síguenos en

<https://www.facebook.com/gobmx> <https://twitter.com/gobmx>

RFC emisor: MCB850101L21
Nombre emisor: MUNICIPIO DE CHILPANCINGO DE LOS BRAVO
Folio: 0510
RFC receptor: SFA830301521
Nombre receptor: SECRETARÍA DE FINANZAS Y ADMINISTRACIÓN DEL ESTADO DE GUERRERO.
Uso CFDI: Por definir

Folio fiscal: E36FB4B6-D47D-4866-A033-5A0C23BF8CEI
No. de serie del CSD: 00001000000412357002
Serie: B
Código postal, fecha y hora de emisión: 39000 2020-11-06 15:07:10
Efecto de comprobante: Ingreso
Régimen fiscal: Personas Morales con Fines no Lucrativos

Conceptos

Clave del producto y/o servicio	No. identificación	Cantidad	Clave de unidad	Unidad	Valor unitario	Importe	Descuento	No. de pedimento	No. de cuenta predial
01010101		1	MON	MES	355311.35	355311.35			
Descripción	PARTICIPACIONES FEDERALES A MUNICIPIOS (FONDO DE FOMENTO MUNICIPAL), CORRESPONDIENTES AL DÍA 6 DE NOVIEMBRE DE 2020.								

Moneda: Peso Mexicano
Forma de pago: Transferencia electrónica de fondos (incluye SPEI)
Método de pago: Pago en una sola exhibición
Condiciones de pago: CONTADO

Subtotal \$ 355,311.35
Total \$ 355,311.35

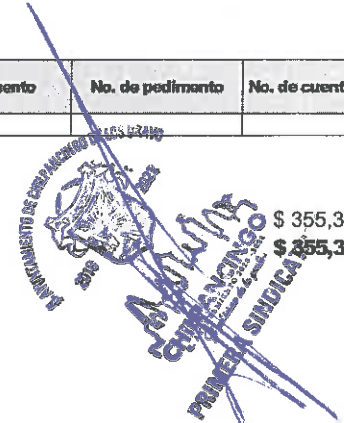

Sello digital del CFDI:

Sg77+Vim+dwg99gd29HL/XR7ENFv2oQEapIGZc8WEpRB9i+CtUWvek+fZZAAjICTJDISF+JolkaV7PmFGq1RymPJ+gR0oJhledTTC5dLoKZJEVRg0B+cUQizf6cLEe1pgxGHZLimbN/eL/kCVAtFj6c9AG3lbYozNK1r6YCuYyd2AaJmBu/W03N93eE9ToFEIVd6k6D1vSLU+W6m5J62R4JTUDtYSodBh6s6oP8xXZs9IHj2IKarGgWpHC6n6DFmhGgUsxEPCnE7gpUJRclqTawVm/cC DcQ3nOmINDMaV2AOHsnoq6WEYUwB2onLIY/bdQjVHrY+CRgH0QXoUw==

Sello digital del SAT:

JEq8nfK9T6HM+KniJ0iTVIWR7rEPX0/oDTrrhLuLzExXczw5VNjRRs/bNUBymEnL2bsFwKI00giPcB7wzK1aDN67DaWYOD1OZYodHosLirjYRiBdYFMxh7O/ALrnFK/lwzonAqWtDf+hEwHh JP4zpxHncul4nufKRf5evHpiWuRU03+3aBFmwtGmoZsh1e8bdgkVPGvVOiQIRPFaSANu8N3Ud5nO8C6z1wTJyiJiVMBXYRbQAHKleXRZKcbByowlaoJyYo7vyTBZr110nmYzm8kzUG6gl CQQOoQ1VyQjibXhMxbDKhro8G/EiPzhgtJ+62m/Od1CYQy7liPS8A==

Cadena Original del complemento de certificación digital del SAT:

||1.1|E36FB4B6-D47D-4866-A033-5A0C23BF8CEB|2020-11-06T15:26:16|SAT970701NN3|Sg77+Vim+dwg99gd29HL/XR7ENFv2oQEapIGZc8WEpRB9+CtUWvek+fZZAAjICTJDISF+JolkaV7PmFGq1RymPJ+gR0oJhledTTC5dLoKZJEVRg0B+cUQizf6cLEe1pgxGHZLimbN/eL/kCVAtFj6c9AG3lbYozNK1r6YCuYyd2AaJmBu/W03N93eE9ToFEIVd6k6D1vSLU+W6m5J62R4JTUDtYSodBh6s6oP8xXZs9IHj2IKarGgWpHC6n6DFmhGgUsxEPCnE7gpUJRclqTawVm/cCQ3nOmINDMaV2AOHsnoq6WEYUwB2onLIY/bdQjVHrY+CRgH0QXoUw==|00001000000504465028||

RFC del proveedor de certificación: SAT970701NN3

Fecha y hora de certificación: 2020-11-06 15:26:16

No. de serie del certificado SAT 00001000000504465028

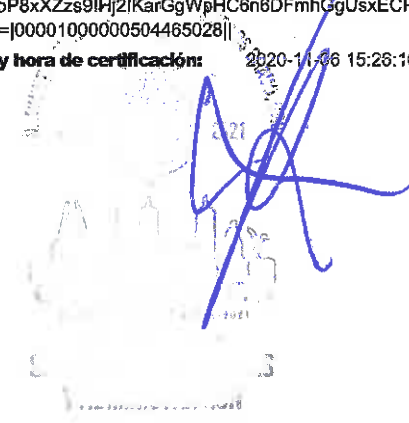

 (<http://www.gob.mx/>) Inicio

Verificación de comprobantes fiscales digitales por internet

A través de esta opción, usted podrá verificar si el comprobante fue certificado por el SAT

Folio fiscal*:

RFC emisor*:

RFC receptor*:



Proporcione los dígitos de la imagen*:

Verificar CFDI

* Datos obligatorios

RFC del emisor	Nombre o razón social del emisor	RFC del receptor	Nombre o razón social del receptor
MCB850101L21	MUNICIPIO DE CHILPANCINGO DE LOS BRAVO	SFA830301521	SECRETARÍA DE FINANZAS Y ADMINISTRACIÓN DEL ESTADO DE GUERRERO.
Folio fiscal	Fecha de expedición	Fecha certificación SAT	PAC que certificó
E36FB4B6-D47D-4866-A033-5A0C23BF8CEB	2020-11-06T15:07:10	2020-11-06T15:26:16	SAT970701NN3
Total del CFDI	Efecto del comprobante	Estado CFDI	Estatus de cancelación
\$355,311.35	Ingreso	Vigente	Cancelable sin aceptación

Imprimir

Enlaces

- [Declaración de Accesibilidad \(https://www.gob.mx/accesibilidad\)](https://www.gob.mx/accesibilidad)
- [Política de privacidad \(https://www.gob.mx/privacidad\)](https://www.gob.mx/privacidad)
- [Términos y Condiciones \(https://www.gob.mx/terminos\)](https://www.gob.mx/terminos)
- [Marco Jurídico \(http://www.ordenjuridico.gob.mx\)](http://www.ordenjuridico.gob.mx)
- [Portal de Obligaciones de Transparencia \(http://portaltransparencia.gob.mx\)](http://portaltransparencia.gob.mx)
- [Sistema Infomex \(https://www.infomex.org.mx/gobiernofederal/home.action\)](https://www.infomex.org.mx/gobiernofederal/home.action)
- [INAI \(http://inicio.ifai.org.mx/SitePages/ifai.aspx\)](http://inicio.ifai.org.mx/SitePages/ifai.aspx)
- [Mapa de sitio \(https://www.gob.mx/sitemap\)](https://www.gob.mx/sitemap)

¿Qué es gob.mx?

Es el portal único de trámites, información y participación ciudadana. [Leer más \(https://www.gob.mx/que-es-gobmx\)](https://www.gob.mx/que-es-gobmx)

- [English \(https://www.gob.mx/en/index\)](https://www.gob.mx/en/index)
- [Temas \(https://www.gob.mx/temas\)](https://www.gob.mx/temas)
- [Reformas \(http://reformas.gob.mx\)](http://reformas.gob.mx)

Contacto

Mesa de ayuda: dudas e información
gobmx@funcionpublica.gob.mx

[Denuncia contra servidores públicos \(https://www.gob.mx/tramites/ficha/presentacion-de-quejas-y-denuncias-en-la-sfp/SFP54\)](https://www.gob.mx/tramites/ficha/presentacion-de-quejas-y-denuncias-en-la-sfp/SFP54)

Mantente informado. Suscríbete.

usuario@ejemplo.com



Síguenos en

<https://www.facebook.com/gobmx> <https://twitter.com/gobmx>



H. AYUNTAMIENTO MUNICIPAL DE CHILPANCINGO, GRO.

SECRETARIA DE FINANZAS Y ADMINISTRACION

GASTO CORRIENTE

CHILPANCINGO

PÓLIZA DE INGRESOS
(DI-2) NO. 55

PROGRAMA: GASTO CORRIENTE
 FECHA: 13/nov/20
 REFERENCIA: / O-I No. 1 Fecha: (nov/20) /
 BENEFICIARIO: MUNICIPIO DE CHILPANCINGO DE LOS BRAVO, GUERRERO
 CONCEPTO: REGISTRO DE PARTICIPACIONES FEDERALES A MUNICIPIOS AL RAMO XXVIII (FONDO DE ESTABILIZACION DE LOS INGRESOS DE LAS ENTIDADES FEDERATIVAS FEIEF) CORRESPONDIENTE AL DÍA 13 DE NOVIEMBRE DE 2020

C U E N T A	DESCRIPCIÓN (CRI)	MONTO
1810105	FONDO DE ESTABILIZACION EN LA ENT. FEDERATIVAS (FEIEF) UNIDAD ADMINISTRATIVA: DIRECCION DE INGRESOS FUENTE DE FINANCIAMIENTO: 15 - RECURSOS FEDERALES	2,952,704.34

Monto total 2,952,704.34

C U E N T A	PLAN DE CUENTAS (CONTABILIDAD)	DEBE	HABER
42111008001001005	FONDO DE ESTABILIZACION EN LA ENT. FEDERATIVAS (FEIEF)		2,952,704.34
11225021023002	PARTICIPACIONES FEDERALES	2,952,704.34	
11225021023002	PARTICIPACIONES FEDERALES		2,952,704.34
11121021027003002	CTA No. 135547783	2,952,704.34	

Sumas iguales 5,905,408.68 5,905,408.68

C U E N T A	PLAN DE CUENTAS (PRESUPUESTO)	DEBE	HABER
812	LEY DE INGRESOS POR EJECUTAR	2,952,704.34	
814	LEY DE INGRESOS DEVENGADA		2,952,704.34
814	LEY DE INGRESOS DEVENGADA	2,952,704.34	
815	LEY DE INGRESOS RECAUDADA		2,952,704.34

ELABORO

C.P. LETICIA HARRASAN SALAZAR
RESPONSABLE DEL PROGRAMA

REVISO

L.C. NETZAHUALCOYOTL LOPEZ MARTINEZ
DIRECTOR DE CUENTA PUBLICA

AUTORIZO

M.A. WILIBERTO VALENTE PASTOR
SECRETARIO DE FINANZAS Y ADMINISTRACION

Capturado por: LETICIA Última modificación por: LETICIA



H. AYUNTAMIENTO MUNICIPAL DE CHILPANCINGO, GRO.

SECRETARIA DE FINANZAS Y ADMINISTRACION

GASTO CORRIENTE



PÓLIZAS DE NOVIEMBRE DE 2020

POLIZA No. 55 TIPO: 9 DEL DIA 13 NOVIEMBRE 2020

CUENTA PLAN DE CUENTAS (CONTABILIDAD)

1 1 1 2	BANCOS/TESORERÍA		
1 1 1 2 1 021 027 003 002	CTA No. 135547783		
N/P	DEBE	HABER	
1	2,952,704.34		
	2,952,704.34		

CUENTA PLAN DE CUENTAS (CONTABILIDAD)

1 1 2 2	CUENTAS POR COBRAR A CORTO		
1 1 2 2 5 021 023 002	PARTICIPACIONES FEDERALES		
N/P	DEBE	HABER	
2	2,952,704.34		
3		2,952,704.34	
	2,952,704.34	2,952,704.34	

CUENTA PLAN DE CUENTAS (CONTABILIDAD)

4 2 1 1	PARTICIPACIONES		
4 2 1 1 1 008 001 001 005	FONDO DE ESTABILIZACION EN LA ENT. FEDERATIVAS (FEIEF)		
N/P	DEBE	HABER	
4		2,952,704.34	
		2,952,704.34	

FOLIO: 01720135547783

INFORMACION DEL CLIENTE

RAZON SOCIAL MUNICIPIO DE CHILPANCINGO DE LOS BRAVO
 RFC MCB850101L21
 CALLE ANDADOR 1ER CONGRESO DE ASN
 COLONIA COL. COL CHILPANCINGO DE LOS BRAVOS CENTRO
 C.P. 39000 GUERRERO

DATOS GENERALES:

DENOMINACIÓN CUENTA:
 LUGAR Y FECHA DE EMISION: CIUDAD DE MEXICO 2020-12-02T16:57:35
 SUCURSAL ORIGEN 0172 TSF CORPORATIVO EKT

RESUMEN

SALDO INICIAL DEL PERIODO	12,238.53	SALDO PROMEDIO	2,376,547.56
DEPOSITOS/ABONOS (+)	52,667,907.32	TASA BRUTA	0.2111%
INTERESES DEVENGADOS EN EL PERIODO	418.17	DIAS TRANSCURRIDOS	30
RETIROS/CARGOS (-)	29,166,594.97	ISR RETENIDO	0.00
COMISIONES COBRADAS (-)	4.00	TOTAL DE IMPUESTOS RETENIDOS	0.00
A SOBRE COMISIONES COBRADAS	0.64		
SALDO FINAL	23,513,550.88		

SALDO INICIAL: 12,238.53

GAT Nominal:	0.00	antes de impuestos
GAT Real:	0.00	antes de impuestos
Tasa de interés:	0.00	
Comisiones cobradas:	4.00	

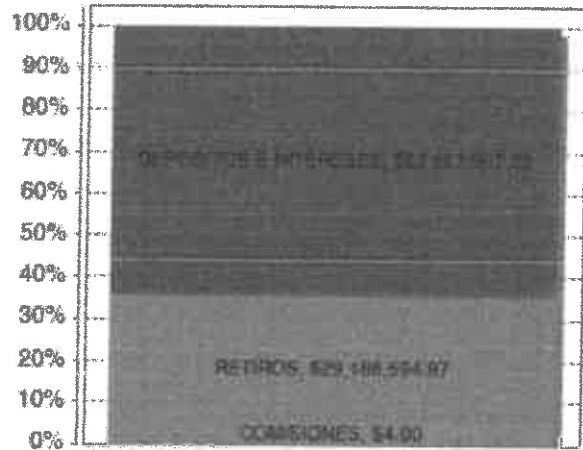

SALDO FINAL: 23,513,550.88

DETALLE DE MOVIMIENTOS REALIZADOS

PAG. 1

FECHA	No MOVIMIENTO	CONCEPTO	CARGO	ABONO	SALDO
2020/11/01		SALDO INICIAL DEL PERIODO			12,238.53
2020/11/01	440	ABONO LIQUIDACION INTERESES		352.10	12,590.63
2020/11/03	441	TRANSFERENCIA SPEI A SU FAVOR EMISOR: SANTANDER CUENTA: 014260655079098936 NOM ORIGI: MUNICIPIO DE CHILPANCINGO DE LOS BRAVO RASTREO: 2020110340014 RET0000476464080 REF: 7646408 CONCEPTO: PRESTAMO A GC DE FORTAMUN PAG JVM CR		743,000.00	755,590.63
2020/11/04	442	CARGO A EMISORA POR NOMINA	3,376.28		752,214.35

DETALLE DE MOVIMIENTOS REALIZADOS

FECHA	No MOVIMIENTO	CONCEPTO	CARGO	ABONO	SALDO
		DATO NO VERIFICADO POR ESTA INSTITUCION. RASTREO: 201113012269599765I REF: 0131120 CONCEPTO: COMPENSACION AUTORIDADES BANORTE			
2020/11/13	484	ORDEN DE TRANSFERENCIA SPEI RECEPTOR: SANTANDER NOM BENEF: MPIO DE CHILPANCINGO DATO NO VERIFICADO POR ESTA INSTITUCION. RASTREO: 201113012269605310I REF: 0131120 CONCEPTO: COMPENSACION AUTORIDADES SANTANDER	169,092.00		939,319.14
2020/11/13	485	TRASPASO DE CUENTA CUENTA: 01720141323580 CLIENTE: MUNICIPIO DE CHILPAN CINGO DE LOS BRAVO FOLIO: 000000485 COMISION X DISPERSION	13.92		939,305.22
2020/11/13	486	ORDEN DE TRANSFERENCIA SPEI RECEPTOR: BANAMEX NOM BENEF: MPIO DE CHILPANCINGO DATO NO VERIFICADO POR ESTA INSTITUCION. RASTREO: 201113012270311842I REF: 0131120 CONCEPTO: PAG NOM MEC GC 1RA NOV BANAMEX	838,662.93		1,00,642.29
2020/11/13	487	ORDEN DE TRANSFERENCIA SPEI RECEPTOR: BANORTE NOM BENEF: MPIO DE CHILPANCINGO DATO NO VERIFICADO POR ESTA INSTITUCION. RASTREO: 201113012270318164I REF: 0131120 CONCEPTO: PAG NOM MEC GC 1RA NOV BANORTE	56,827.34		42,814.95
2020/11/17	488	TRANSFERENCIA SPEI A SU FAVOR EMISOR: BANORTE CUENTA: 072260011141942813 NOM ORIGI: SERIA DE FINANZAS Y ADMINISTRACION DEL E RASTREO: 8846APR1202011171124748823 REF: 0000001 CONCEPTO: PAGO FEIEP		2,952,704.34	2,996,519.29
2020/11/17	489	ORDEN DE TRANSFERENCIA SPEI RECEPTOR: BANAMEX NOM BENEF: MPIO DE CHILPANCINGO DATO NO VERIFICADO POR ESTA INSTITUCION. RASTREO: 201117012279421642I REF: 0171120 CONCEPTO: PAG NOM MEC GC 1RA NOV BANAMEX	1,044,203.47		1,952,315.82
2020/11/17	490	ORDEN DE TRANSFERENCIA SPEI RECEPTOR: BANORTE NOM BENEF: MPIO DE CHILPANCINGO DATO NO VERIFICADO POR ESTA INSTITUCION. RASTREO: 201117012279428410I REF: 0171120 CONCEPTO: PAG NOM MEC GC 1RA NOV BANORTE	1,817,215.48		135,100.34

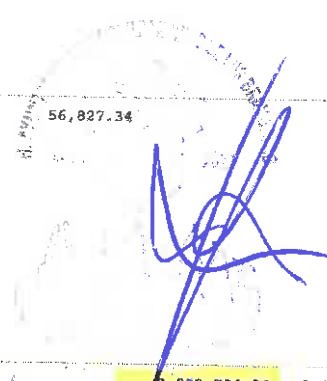
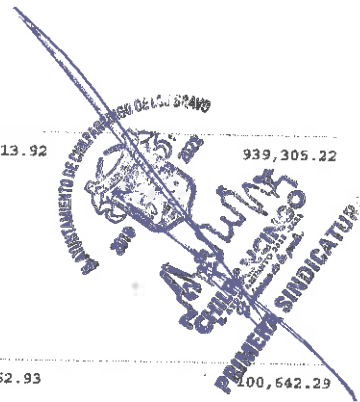

RFC emisor: MCB850101L21
Nombre emisor: MUNICIPIO DE CHILPANCINGO DE LOS BRAVO
Folio: 0512
RFC receptor: SFA830301521
Nombre receptor: SECRETARÍA DE FINANZAS Y ADMINISTRACIÓN DEL ESTADO DE GUERRERO.
Uso CFDI: Por definir

Folio fiscal: A8ACD8A8-129F-4434-BE9D-FA5D1A04E75F
No. de serie del CSD: 00001000000412357002
Serie: B
Código postal, fecha y hora de emisión: 39000 2020-11-17 11:57:07
Efecto de comprobante: Ingreso
Régimen fiscal: Personas Morales con Fines no Lucrativos

Conceptos

Clave del producto y/o servicio	No. identificación	Cantidad	Clave de unidad	Unidad	Valor unitario	Importe	Descuento	No. de pedimento	No. de cuenta predial
01010101		1	MON	MES	2952704.34	2952704.34			
Descripción:	PARTICIPACIONES FEDERALES A MUNICIPIOS (FONDO DE ESTABILIZACIÓN DE LOS INGRESOS DE LAS ENTIDADES FEDERATIVAS "FEIEF"), CORRESPONDIENTES AL DIA 13 DE NOVIEMBRE DE 2020.								

Moneda: Peso Mexicano
Forma de pago: Transferencia electrónica de fondos (incluye SPEI)
Método de pago: Pago en una sola exhibición
Condiciones de pago: CONTADO

Subtotal \$ 2,952,704.34
Total \$ 2,952,704.34



Sello digital del CFDI:

EHUxcv2XGLQRUTj8BM29KvklUxtavmN5rTbXlKRy9q2pPqQxVzhIPCQLKp4C5cvxgj/Xocs+ntl+NaRbaYmMnpiUMnw+OG3PZ5ZGGndU8VmLu0YQBg6PHunmyo2VdFAxLbIDm:BEW1Dk/UE6YoJbX7HPD4IDcDbbidHHCwccA5NLSxMT8hKYz74VUMDXAJ2VxTYf1ISr4CxOLBhHO75mqqrEC0JAQ3B/zJTYLdKCaAwx8ikLFzX+ZSCqRqNfj7wK/Lk8P9uLzqIRgF1d8g1JfUdyuF0kWOqKvuHGUgERJktuOKDYcwlPGfO0MLgp/v/XGdmHi1A0aHNjtGc25bIA==

Sello digital del SAT:

jow2ef9QsJq6ZHjRWDYenOFj+Isq/g5CzIL+JB1Sz+9qaMaKy316Kmlvx8RBwwjp+8W404xo/GZxUgPff5LJHh15b1+Zqq/deaEQf6caDo2biS+nE+9zEYNUiezBAJQ1ofC0hG6tois8rx9sY5Kt6YVh+GlopBgbq6cUERt1yj0uC7Itj+/ZKLtzedk6E4ovs9IkLUkKiceNYIfni2TxFf6zYjA0A8E9pDZGrqMuXODFPE2fYzmf2m2cOcfBjqNlca+emaAUodEJhoQ50i7Yyp2T4fEgoHWSwKbCMArcklpAsJlwDqJuJN0BaX1Ww+w48X8zsjjZiZeMMIwYA==

Cadena Original del complemento de certificación digital del SAT:

||1.1|A8ACD8A8-129F-4434-BE9D-FA5D1A04E75F|2020-11-18T11:38:19|SAT970701NN3|EHUxcv2XGLQRUTj8BM29KvklUxtavmN5rTbXlKRy9q2pPqQxVzhIPCQLKp4C5cvxgj/Xocs+ntl+NaRbaYmMnpiUMnw+OG3PZ5ZGGndU8VmLu0YQBg6PHunmyo2VdFAxLbIDm:BEW1Dk/UE6YoJbX7HPD4IDcDbbidHHCwccA5NLSxMT8hKYz74VUMDXAJ2VxTYf1ISr4CxOLBhHO75mqqrEC0JAQ3B/zJTYLdKCaAwx8ikLFzX+ZSCqRqNfj7wK/Lk8P9uLzqIRgF1d8g1JfUdyuF0kWOqKvuHGUgERJktuOKDYcwlPGfO0MLgp/v/XGdmHi1A0aHNjtGc25bIA==||00001000000504465028||

RFC del proveedor de certificación: SAT970701NN3

Fecha y hora de certificación: 2020-11-18 11:38:19

No. de serie del certificado SAT 00001000000504465028

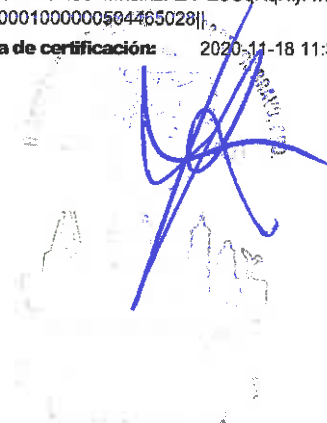

* Datos obligatorios

RFC del emisor	Nombre o razón social del emisor	RFC del receptor	Nombre o razón social del receptor
MCB850101L21	MUNICIPIO DE CHILPANCINGO DE LOS BRAVO	SFA830301521	SECRETARÍA DE FINANZAS Y ADMINISTRACIÓN DEL ESTADO DE GUERRERO.
Folio fiscal	Fecha de expedición	Fecha certificación SAT	PAC que certificó
A8ACD8A8-129F-4434-BE9D-FA5D1A04E75F	2020-11-17T11:57:07	2020-11-18T11:38:19	SAT970701NN3
Total del CFDI	Efecto del comprobante	Estado CFDI	Estatus de cancelación
\$2,952,704.34	Ingreso	Vigente	Cancelable con aceptación

Imprimir

Enlaces

- [Declaración de Accesibilidad \(https://www.gob.mx/accesibilidad\)](https://www.gob.mx/accesibilidad)
- [Política de privacidad \(https://www.gob.mx/privacidad\)](https://www.gob.mx/privacidad)
- [Términos y Condiciones \(https://www.gob.mx/terminos\)](https://www.gob.mx/terminos)
- [Marco Jurídico \(http://www.ordenjuridico.gob.mx\)](http://www.ordenjuridico.gob.mx)
- [Portal de Obligaciones de Transparencia \(http://portaltransparencia.gob.mx\)](http://portaltransparencia.gob.mx)
- [Sistema Infomex \(https://www.infomex.org.mx/gobiernofederal/home.action\)](https://www.infomex.org.mx/gobiernofederal/home.action)
- [INAI \(http://inicio.ifai.org.mx/SitePages/ifai.aspx\)](http://inicio.ifai.org.mx/SitePages/ifai.aspx)
- [Mapa de sitio \(https://www.gob.mx/sitemap\)](https://www.gob.mx/sitemap)

¿Qué es gob.mx?

Es el portal único de trámites, información y participación ciudadana. [Leer más \(https://www.gob.mx/que-es-gobmx\)](https://www.gob.mx/que-es-gobmx)

- [English \(https://www.gob.mx/en/index\)](https://www.gob.mx/en/index)
- [Temas \(https://www.gob.mx/temas\)](https://www.gob.mx/temas)
- [Reformas \(http://reformas.gob.mx\)](http://reformas.gob.mx)

Contacto

Mesa de ayuda: dudas e información
gobmx@funcionpublica.gob.mx

[Denuncia contra servidores públicos \(https://www.gob.mx/tramites/ficha/presentacion-de-quejas-y-denuncias-en-la-sfp/SFP54\)](https://www.gob.mx/tramites/ficha/presentacion-de-quejas-y-denuncias-en-la-sfp/SFP54)

Mantente informado. Suscríbete.



Síguenos en

[\(https://www.facebook.com/gobmx\)](https://www.facebook.com/gobmx) [\(https://twitter.com/gobmx\)](https://twitter.com/gobmx)



H. AYUNTAMIENTO MUNICIPAL DE CHILPANCINGO, GRO.

SECRETARIA DE FINANZAS Y ADMINISTRACION

GASTO CORRIENTE

CHILPANCINGO

PÓLIZA DE INGRESOS
(DI-2) NO. 56

PROGRAMA: GASTO CORRIENTE
 FECHA: 13/nov/20
 REFERENCIA: / O-I No. 1 Fecha: (01/ene/20) /
 BENEFICIARIO: MUNICIPIO DE CHILPANCINGO DE LOS BRAVO, GUERRERO
 CONCEPTO: REGISTRO DE LAS PARTICIPACIONES FEDERALES A MUNICIPIOS AL RAMO XXVIII CORRESPONDIENTE AL D'A 13 DE NOVIEMBRE DE 2020

C U E N T A	DESCRIPCIÓN (CRI)	MONTO
1 8 1 0 1 0 1 0 1	FONDO GENERAL DE PARTICIPACIONES UNIDAD ADMINISTRATIVA: DIRECCION DE INGRESOS FUENTE DE FINANCIAMIENTO: 15 - RECURSOS FEDERALES	5,281,153.68
1 8 1 0 1 0 3	FONDO PARA LA INFRAESTRUCTURA A MUNICIPIOS (Fondo de compensación FIM) UNIDAD ADMINISTRATIVA: DIRECCION DE INGRESOS FUENTE DE FINANCIAMIENTO: 15 - RECURSOS FEDERALES	479,432.95
1 8 1 0 1 0 3	FONDO PARA LA INFRAESTRUCTURA A MUNICIPIOS (Fondo de comp. Gasolina y Diésel FIM) UNIDAD ADMINISTRATIVA: DIRECCION DE INGRESOS FUENTE DE FINANCIAMIENTO: 15 - RECURSOS FEDERALES	418,990.33
1 8 1 0 2 0 2	FONDO DE AHORRO PARA CONTINGENCIAS (DESCUENTO FONDO GENERAL) UNIDAD ADMINISTRATIVA: DIRECCION DE INGRESOS FUENTE DE FINANCIAMIENTO: 15 - RECURSOS FEDERALES	643,607.59
1 8 1 0 2 1 5	ISR POR CUENTA DE CAPACH (DESCUENTO FONDO GENERAL) UNIDAD ADMINISTRATIVA: DIRECCION DE INGRESOS FUENTE DE FINANCIAMIENTO: 15 - RECURSOS FEDERALES	511,314.66
Monto total		7,334,499.21

C U E N T A	PLAN DE CUENTAS (CONTABILIDAD)	DEBE	HABER
4 2 1 1 1 0 0 8 0 0 1 0 0 1 0 0 1	FONDO GENERAL DE PARTICIPACIONES		5,281,153.68
4 2 1 1 1 0 0 8 0 0 1 0 0 1 0 0 3	FONDO PARA LA INFRAESTRUCTURA A MUNICIPIOS		479,432.95
4 2 1 1 1 0 0 8 0 0 1 0 0 1 0 0 3	FONDO PARA LA INFRAESTRUCTURA A MUNICIPIOS		418,990.33
4 2 1 1 1 0 0 8 0 0 1 0 0 2 0 0 2	FONDO DE AHORRO PARA CONTINGENCIAS		643,607.59
4 2 1 1 1 0 0 8 0 0 1 0 0 2 0 1 5	ISR POR CUENTA DE CAPACH		511,314.66
1 1 2 2 5 0 2 1 0 2 7 0 0 2	PARTICIPACIONES FEDERALES	5,281,153.68	
1 1 2 2 5 0 2 1 0 2 3 0 0 2	PARTICIPACIONES FEDERALES	2,053,345.53	
1 1 2 2 5 0 2 1 0 2 7 0 0 2	PARTICIPACIONES FEDERALES		5,281,153.68
1 1 2 2 5 0 2 1 0 2 3 0 0 2	PARTICIPACIONES FEDERALES		2,053,345.53
1 1 1 2 1 0 2 1 0 2 7 0 0 3 0 0 2	CTA No. 135547783	5,281,153.68	
1 1 1 2 1 0 2 1 0 2 7 0 0 3 0 0 2	CTA No. 135547783	479,432.95	
1 1 1 2 1 0 2 1 0 2 7 0 0 3 0 0 2	CTA No. 135547783	418,990.33	
1 1 2 3 9 0 2 1 0 2 7 0 0 5	FONDO DE AHORRO	643,607.59	
1 1 2 3 9 0 2 1 0 2 7 0 1 0	DESCUENTOS POR CUENTA DE CAPACH (IMSS E ISR)	511,314.66	
Sumas iguales		14,668,998.42	14,668,998.42

C U E N T A	PLAN DE CUENTAS (PRESUPUESTO)	DEBE	HABER
-------------	-------------------------------	------	-------

ELABORO C.P. LETICIA BARRAGAN SALAZAR RESPONSABLE DEL PROGRAMA	REVISO L.C. NETZAHUALCOYOTL LOPEZ MARTINEZ DIRECTOR DE CUENTA PUBLICA	AUTORIZO M.A. WILIBALDO VALENTE PASTOR SECRETARIO DE FINANZAS Y ADMINISTRACION
---	--	---

Capturado por: LETICIA Última modificación por: LETICIA



H. AYUNTAMIENTO MUNICIPAL DE CHILPANCINGO, GRO.

SECRETARIA DE FINANZAS Y ADMINISTRACION

GASTO CORRIENTE

CHILPANCINGO

PÓLIZA DE INGRESOS
(DI-2) NO. 56

PROGRAMA: GASTO CORRIENTE
FECHA: 13/nov/20

C U E N T A	PLAN DE CUENTAS (PRESUPUESTO)	DEBE	HABER
8 1 2	LEY DE INGRESOS POR EJECUTAR	7,334,499.21	
8 1 4	LEY DE INGRESOS DEVENGADA		7,334,499.21
8 1 4	LEY DE INGRESOS DEVENGADA	7,334,499.21	
8 1 5	LEY DE INGRESOS RECAUDADA		7,334,499.21

ELABORO

C.P. LETICIA BARRERA GALAZAR
RESPONSABLE DE PROGRAMA

REVISO

L.C. NETZAHUALCOYOTL LOPEZ MARTINEZ
DIRECTOR DE CUENTA PUBLICA

AUTORIZO

M.A. WILIBALDO VALENTE PASTOR
SECRETARIO DE FINANZAS Y ADMINISTRACION

Capturado por: LETICIA Última modificación por: LETICIA



PÓLIZAS DE NOVIEMBRE DE 2020

POLIZA No. 56 TIPO: 9 DEL DIA 13 NOVIEMBRE 2020

CUENTA	PLAN DE CUENTAS (CONTABILIDAD)	DEBE	HABER
1112	BANCOS/ TESORERIA		
11121021027003002	CTA No. 135547783		
N/P			
1		5,281,153.68	
2		479,432.95	
3		418,990.33	
		6,179,576.96	

CUENTA	PLAN DE CUENTAS (CONTABILIDAD)	DEBE	HABER
1122	CUENTAS POR COBRAR A CORTO		
11225021023002	PARTICIPACIONES FEDERALES		
N/P			
4		2,053,345.53	
5			2,053,345.53
		2,053,345.53	2,053,345.53

CUENTA	PLAN DE CUENTAS (CONTABILIDAD)	DEBE	HABER
1122	CUENTAS POR COBRAR A CORTO		
11225021027002	PARTICIPACIONES FEDERALES		
N/P			
6		5,281,153.68	
7			5,281,153.68
		5,281,153.68	5,281,153.68

CUENTA	PLAN DE CUENTAS (CONTABILIDAD)	DEBE	HABER
1123	DEUDORES DIVERSOS POR COBRAR A		
11239021027005	FONDO DE AHORRO		
N/P			
8		643,607.59	
		643,607.59	

CUENTA	PLAN DE CUENTAS (CONTABILIDAD)	DEBE	HABER
1123	DEUDORES DIVERSOS POR COBRAR A		
11239021027010	DESCUENTOS POR CUENTA DE CAPACH (IMSS E ISR)		
N/P			
9		511,314.66	
		511,314.66	

CUENTA	PLAN DE CUENTAS (CONTABILIDAD)	DEBE	HABER
4211	PARTICIPACIONES		
42111008001001001001	FONDO GENERAL DE PARTICIPACIONES		
N/P			
10			5,281,153.68
			5,281,153.68

CUENTA	PLAN DE CUENTAS (CONTABILIDAD)	DEBE	HABER
4211	PARTICIPACIONES		
42111008001001003	FONDO PARA LA INFRAESTRUCTURA A MUNICIPIOS		
N/P			
11			479,432.95
12			418,990.33
			898,423.28

CUENTA PLAN DE CUENTAS (CONTABILIDAD)

POLIZA No. 56 TIPO: 9 DEL DIA 13 NOVIEMBRE 2020

CUENTA	PLAN DE CUENTAS (CONTABILIDAD)	DEBE	HABER
4211	PARTICIPACIONES		
42111008001002002	FONDO DE AHORRO PARA CONTINGENCIAS		
N/P			
13			643,607.59
			643,607.59

CUENTA	PLAN DE CUENTAS (CONTABILIDAD)	DEBE	HABER
4211	PARTICIPACIONES		
42111008001002015	ISR POR CUENTA DE CAPACH		
N/P			
14			511,314.66
			511,314.66

FOLIO: 01720135547783

INFORMACION DEL CLIENTE

RAZON SOCIAL MUNICIPIO DE CHILPANCINGO DE LOS BRAVO
 RFC MCB850101L21
 CALLE ANDADOR 1ER CONGRESO DE ASN
 COLONIA COL. COL CHILPANCINGO DE LOS BRAVOS CENTRO
 C.P. 39000 GUERRERO

DATOS GENERALES:

DENOMINACION CUENTA:
 LUGAR Y FECHA DE EMISION: CIUDAD DE MEXICO 2020-12-02T16:57:35
 SUCURSAL ORIGEN 0172 TSF CORPORATIVO EKT

RESUMEN

SALDO INICIAL DEL PERIODO	12,238.53	SALDO PROMEDIO	2,376,547.56
DEPOSITOS/ABONOS (+)	52,667,907.32	TASA BRUTA	0.2111%
INTERESES DEVENGADOS EN EL PERIODO	418.17	DIAS TRANSCURRIDOS	30
RETIROS/CARGOS (-)	29,166,594.97	ISR RETENIDO	0.00
COMISIONES COBRADAS (-)	4.00	TOTAL DE IMPUESTOS RETENIDOS	0.00
COMISIONES COBRADAS (+)	0.64		
SALDO FINAL	23,513,550.88		

SALDO INICIAL: 12,238.53

GAT Nominal:	0.00	antes de impuestos
GAT Real:	0.00	antes de impuestos
Tasa de interés:	0.00	
Comisiones cobradas:	4.00	

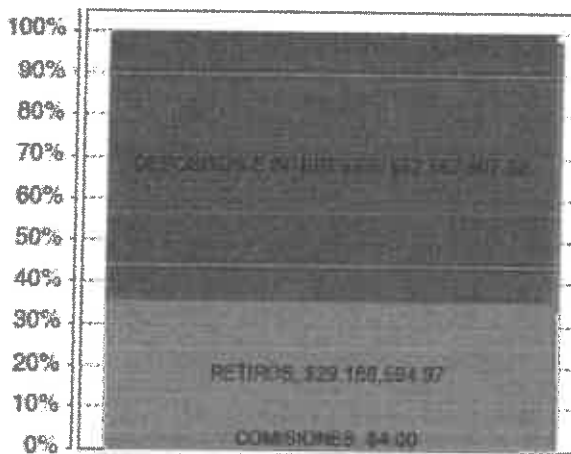

SALDO FINAL: 23,513,550.88

DETALLE DE MOVIMIENTOS REALIZADOS

PAG. 1

FECHA	No MOVIMIENTO	CONCEPTO	CARGO	ABONO	SALDO
2020/11/01		SALDO INICIAL DEL PERIODO			12,238.53
2020/11/01	440	ABONO LIQUIDACION INTERESES		352.10	12,590.63
2020/11/03	441	TRANSFERENCIA SPEI A SU FAVOR EMISOR: SANTANDER CUENTA: 014260655079098936 NOM ORIGI: MUNICIPIO DE CHILPANCINGO DE LOS BRAVO RASTREO: 2020110340014 BET0000476464080 REF: 7646408 CONCEPTO: PRESTAMO A GC DE FORTAMUN PAG JVM CR		743,000.00	755,590.63
2020/11/04	442	CARGO A EMISORA POR NOMINA	3,376.28		752,214.35

DETALLE DE MOVIMIENTOS REALIZADOS

FECHA	No MOVIMIENTO	CONCEPTO	CARGO	ABONO	SALDO
		Retiro por Cobro de Cheque M.N. No: 0000060			
2020/11/10	468	Pago Cheque Propio MN.:0000059 Retiro por Cobro de Cheque M.N. No: 0000059	4,915.15		3,584,089.29
2020/11/12	469	ORDEN DE TRANSFERENCIA SPEI RECEPTOR: SANTANDER NOM BENEF: MPIO CHILPO FORTAMUN 2020 SANTANDER DATO NO VERIFICADO POR ESTA INSTITUCION. RASTREO: 201112012265872512I REF: 0121120 CONCEPTO: REINTEGRO A FORTAMUN DE GC	2,834,953.63		749,335.66
2020/11/13	470	TRANSFERENCIA SPEI A SU FAVOR EMISOR: INVEX CUENTA: 059180000835400018 NOM ORIGI: BANCO INVEX, S.A. FIDUCIARIO POR CT RASTREO: 20201113400590000417 REF: 0573030 CONCEPTO: PAGO AL MUNICIPIO CHILPANCINGO DE L			
2020/11/13	471	TRASPASO DE CUENTA CUENTA: 01720141323580 CLIENTE: MUNICIPIO DE CHILPAN CINGO DE LOS BRAVO FOLIO: 000000471 COMISION POR DISPERSION NOMINA	770.24		6,029,719.10
2020/11/13	472	ORDEN DE TRANSFERENCIA SPEI RECEPTOR: BBVA BANCOMER NOM BENEF: MPIO DE CHILPANCINGO DATO NO VERIFICADO POR ESTA INSTITUCION. RASTREO: 201113012268963314I REF: 0131120 CONCEPTO: PAG NOM MEC GC 1RA NOV 20 BANCOMER	961,229.45		5,068,489.65
2020/11/13	473	ORDEN DE TRANSFERENCIA SPEI RECEPTOR: SCOTIABANK NOM BENEF: MPIO DE CHILPANCINGO DATO NO VERIFICADO POR ESTA INSTITUCION. RASTREO: 201113012268975730I REF: 0131120 CONCEPTO: PAG NOM MEC GC 1RA NOV 20 SCOTIABANK	1,444,587.22		3,623,902.43
2020/11/13	474	ORDEN DE TRANSFERENCIA SPEI RECEPTOR: AFIRME NOM BENEF: MPIO DE CHILPANCINGO DATO NO VERIFICADO POR ESTA INSTITUCION. RASTREO: 201113012268988514I REF: 0131120 CONCEPTO: PAG NOM MEC GC 1RA NOV 20 AFIRME	2,493,806.95		1,130,095.48
2020/11/13	475	TRASPASO DE CUENTA CUENTA: 01720141323580 CLIENTE: MUNICIPIO DE CHILPAN CINGO DE LOS BRAVO FOLIO: 000000475	1,032,517.75		97,577.73

MUNICIPIO DE CHILPAN CINGO DE LOS BRAVO
PRIMERA SINDICATU

MUNICIPIO DE CHILPAN CINGO DE LOS BRAVO

FECHA	No MOVIMIENTO	CONCEPTO	CARGO	ABONO	SALDO
		PAG NOM MEC GC 1RA NOV 20 AZTE			
2020/11/13	476	TRANSFERENCIA SPEI A SU FAVOR EMISOR: SANTANDER CUENTA: 014260655062793510 NOM ORIGI: SECRETARIA DE FINANZAS Y ADMINISTRACION RASTREO: 2020111340014 BET0000493268720 REF: 9326872 CONCEPTO: PDO COMP FIM CHILPANCINGO DE LOS BRA		479,432.95	577,010.68
2020/11/13	477	TRANSFERENCIA SPEI A SU FAVOR EMISOR: SANTANDER CUENTA: 014260655062792883 NOM ORIGI: SECRETARIA DE FINANZAS Y ADMINISTRACION RASTREO: 2020111340014 BET0000493308350 REF: 9330835 CONCEPTO: INCENT GASOLINA FIM CHILPANCINGO DE		418,990.33	996,001.01
2020/11/13	478	ABONO TRASPASO DE CUENTA CUENTA: 01720137278252 CLIENTE: MUNICIPIO DE CHILPAN CINGO DE LOS BRAVO FOLIO: 000000478 TRASPASO ENTRE FAIESM A GC		1,200,000.00	19,001.01
2020/11/13	479	ORDEN DE TRANSFERENCIA SPEI RECEPTOR: HSBC NOM BENEF: MPIO DE CHILPANCINGO DATO NO VERIFICADO POR ESTA INSTITUCION. RASTREO: 201113012269558830I REF: 0131120 CONCEPTO: PAG NOM MEC GC RA NOV 20 HSBC	554,610.28		1,641,390.73
2020/11/13	480	ORDEN DE TRANSFERENCIA SPEI RECEPTOR: SANTANDER NOM BENEF: MPIO DE CHILPANCINGO DATO NO VERIFICADO POR ESTA INSTITUCION. RASTREO: 201113012269563984I REF: 0131120 CONCEPTO: PAG NOM MEC GC RA NOV 20 SANTANDER	388,043.99		1,253,347.14
2020/11/13	481	TRASPASO DE CUENTA CUENTA: 01720141323580 CLIENTE: MUNICIPIO DE CHILPAN CINGO DE LOS BRAVO FOLIO: 000000481 COMPENSACION REGIDORES 1RA NOV	72,468.00		1,180,879.14
2020/11/13	482	ORDEN DE TRANSFERENCIA SPEI RECEPTOR: BANAMEX NOM BENEF: MPIO DE CHILPANCINGO DATO NO VERIFICADO POR ESTA INSTITUCION. RASTREO: 201113012269594622I REF: 0131120 CONCEPTO: COMPENSACION AUTORIDADES BANAMEX	48,312.00		1,132,567.14
2020/11/13	483	ORDEN DE TRANSFERENCIA SPEI RECEPTOR: BANORTE NOM BENEF: MPIO DE CHILPANCINGO	24,156.00		1,108,411.14

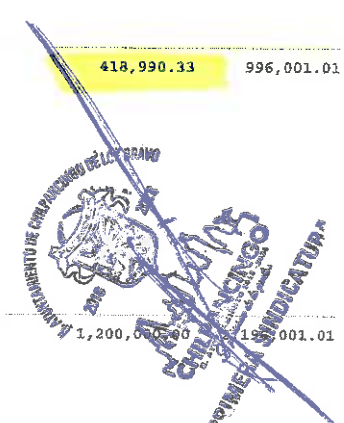

RFC emisor: MCB850101L21
Nombre emisor: MUNICIPIO DE CHILPANCINGO DE LOS BRAVO
Folio: 0519
RFC receptor: SFA830301521
Nombre receptor: SECRETARÍA DE FINANZAS Y ADMINISTRACIÓN DEL ESTADO DE GUERRERO.
Uso CFDI: Por definir

Folio fiscal: AAD3FD3F-B7DA-488E-AE2E-500CFE59992
No. de serie del CSD: 00001000000412357002
Serie: B
Código postal, fecha y hora de emisión: 39000 2020-11-17 12:29:31
Efecto de comprobantes: Ingreso
Régimen fiscal: Personas Morales con Fines no Lucrativos

Conceptos

Clave del producto y/o servicio	No. identificación	Cantidad	Clave de unidad	Unidad	Valor unitario	Importe	Descuento	No. de pedimento	No. de cuenta predial
01010101		1	MON	MES	5281153.68	5281153.68			
Descripción PARTICIPACIONES FEDERALES A MUNICIPIOS (FONDO GENERAL), CORRES PONDIENTES AL DIA 13 DE NOVIEMBRE DE 2020.									

Moneda: Peso Mexicano
Forma de pago: Transferencia electrónica de fondos (incluye SPEI)
Método de pago: Pago en una sola exhibición
Condiciones de pago: CONTADO

Subtotal \$ 5,281,153.68
Total \$ 5,281,153.68

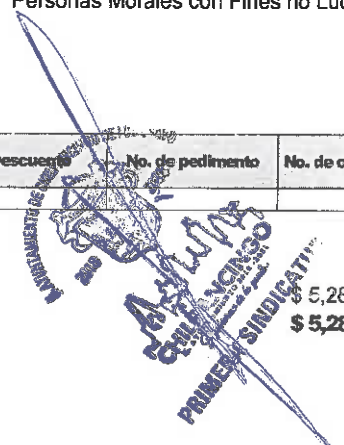

Sello digital del CFDI:

dT+GBkrOjNjzgaXPgPpBy4T0C9e9hr9qmHGOc49lqPmuMq/kRQAS+z7SDa/DpdWro9IPadOHSBCFKD0ELi6kMmf4kbindl7+nJRVdiriv73NS8T8uN7hLisYoMOZF5G3jK+Ok9FvFhxH3/8I27OWo2UFexU/IBzj3kfBHnxygOO5kJsZB6v1vHD79hBtyEW2rVTclovg+3HDQUxpSx34cPq/sQseES8TwrVkhNbBX4KpvOg9R6QO7kY7IVQilSXwuvXccYRG1q5HAAKx47a7fX7aXDSF/x3VA2ITqODZ/A3JpMG6XbAmGKa/gsroXM7LRjtf8xDqn7c2ljvAm3g==

Sello digital del SAT:

eeFeKsZgUHnuiK4Z3DqLJfzXjb1X+sGkO55W85ToJpNynk5z7mBZ6cdLWY9wA+sVOwO58VhfaZcKJvQiouS7W7ZvqkZF4kd3IMNixiq9Lm3KL7y0jCxr0GVUSbdZu0IO9zRDDfO13Q2laAol eH8W/LDULj3yjEerTV+BlnIEwvct5M5CTMDBqJI5arXv+CUJ1Qi8PsfexP6OkfUyVP2J7j9qezmLEMvV4i489apSQIiYodOdIVhwlfvM2VBWXS0nidaol7dtvz5L5sfTYm8ffFcPkQADuds7fo+lv USckdDSYZsdCYAAEJdCS9SZ0SkyJIOq6VVVCVQofQlJow==

Cadena Original del complemento de certificación digital del SAT:

{|1.1|AAD3FD3F-B7DA-488E-AE2E-500CFE599929I2020-11-18T11:49:29|SAT970701NN3|dT+GBkrOjNjzgaXPgPpBy4T0C9e9hr9qmHGOc49lqPmuMq/kRQAS+z7SDa/DpdWro9IPadOHSBCFKD0ELi6kMmf4kbindl7+nJRVdiriv73NS8T8uN7hLisYoMOZF5G3jK+Ok9FvFhxH3/8I27OWo2UFexU/IBzj3kfBHnxygOO5kJsZB6v1vHD79hBtyEW2rVTclovg+3HDQUxpSx34cPq/sQseES8TwrVkhNbBX4KpvOg9R6QO7kY7IVQilSXwuvXccYRG1q5HAAKx47a7fX7aXDSF/x43VA2ITqODZ/A3JpMG6XbAmGKa/gsroXM7LRjtf8xDqn7c2ljvAm3g==|00001000000504465028|}

RFC del proveedor de certificación: SAT970701NN3 **Fecha y hora de certificación:** 2020-11-18 11:49:29
No. de serie del certificado SAT 00001000000504465028



 (<http://www.gob.mx/>) Inicio

Verificación de comprobantes fiscales digitales por internet

A través de esta opción, usted podrá verificar si el comprobante fue certificado por el SAT

Folio fiscal*:

RFC emisor*:

RFC receptor*:



Proporcione los dígitos de la imagen*:

Verificar CFDI

* Datos obligatorios

RFC del emisor	Nombre o razón social del emisor	RFC del receptor	Nombre o razón social del receptor
MCB850101L21	MUNICIPIO DE CHILPANCINGO DE LOS BRAVO	SFA830301521	SECRETARÍA DE FINANZAS Y ADMINISTRACIÓN DEL ESTADO DE GUERRERO.
Folio fiscal	Fecha de expedición	Fecha certificación SAT	PAC que certificó
AAD3FD3F-B7DA-488E-AE2E-500CFE599929	2020-11-17T12:29:31	2020-11-18T11:49:29	SAT970701NN3
Total del CFDI	Efecto del comprobante	Estado CFDI	Estatus de cancelación
\$5,281,153.68	Ingreso	Vigente	Cancelable con aceptación

Imprimir

Enlaces

- [Declaración de Accesibilidad \(https://www.gob.mx/accesibilidad\)](https://www.gob.mx/accesibilidad)
- [Política de privacidad \(https://www.gob.mx/privacidad\)](https://www.gob.mx/privacidad)
- [Términos y Condiciones \(https://www.gob.mx/terminos\)](https://www.gob.mx/terminos)
- [Marco Jurídico \(http://www.ordenjuridico.gob.mx\)](http://www.ordenjuridico.gob.mx)
- [Portal de Obligaciones de Transparencia \(http://portaltransparencia.gob.mx\)](http://portaltransparencia.gob.mx)
- [Sistema Infomex \(https://www.infomex.org.mx/gobierno/federal/home.action\)](https://www.infomex.org.mx/gobierno/federal/home.action)
- [INAI \(http://inicio.ifai.org.mx/SitePages/ifai.aspx\)](http://inicio.ifai.org.mx/SitePages/ifai.aspx)
- [Mapa de sitio \(https://www.gob.mx/sitemap\)](https://www.gob.mx/sitemap)

¿Qué es gob.mx?

Es el portal único de trámites, información y participación ciudadana. [Leer más \(https://www.gob.mx/que-es-gobmx\)](https://www.gob.mx/que-es-gobmx)

- [English \(https://www.gob.mx/en/index\)](https://www.gob.mx/en/index)
- [Temas \(https://www.gob.mx/temas\)](https://www.gob.mx/temas)
- [Reformas \(http://reformas.gob.mx\)](http://reformas.gob.mx)

Contacto

Mesa de ayuda: dudas e información
gobmx@funcionpublica.gob.mx

[Denuncia contra servidores públicos \(https://www.gob.mx/tramites/ficha/presentacion-de-quejas-y-denuncias-en-la-sfp/SFP54\)](https://www.gob.mx/tramites/ficha/presentacion-de-quejas-y-denuncias-en-la-sfp/SFP54)

Mantente informado. Suscríbete.



Síguenos en

<https://www.facebook.com/gobmx> <https://twitter.com/gobmx>

RFC emisor: MCB850101L21
Nombre emisor: MUNICIPIO DE CHILPANCINGO DE LOS BRAVO
Folio: 0513
RFC receptor: SFA830301521
Nombre receptor: SECRETARÍA DE FINANZAS Y ADMINISTRACIÓN DEL ESTADO DE GUERRERO.
Uso CFDI: Por definir

Folio fiscal: 33277E80-06CB-4B9A-8AB3-F4061CF63E9F
No. de serie del CSD: 00001000000412357002
Serie: B
Código postal, fecha y hora de emisión: 39000 2020-11-17 12:03:18
Efecto de comprobante: Ingreso
Régimen fiscal: Personas Morales con Fines no Lucrativos

Conceptos

Clave del producto y/o servicio	No. identificación	Cantidad	Clave de unidad	Unidad	Valor unitario	Importe	Descuento	No. de pedimento	No. de cuenta predial
01010101		1	MON	MES	479432.95	479432.95			
Descripción:	PARTICIPACIONES FEDERALES A MUNICIPIOS, FONDO DE COMPENSACIÓN (FONDO PARA LA INFRAESTRUCTURA A MUNICIPIOS), CORRESPONDIENTES AL DÍA 13 DE NOVIEMBRE DE 2020.								

Moneda: Peso Mexicano
Forma de pago: Transferencia electrónica de fondos (incluye SPEI)
Método de pago: Pago en una sola exhibición
Condiciones de pago: CONTADO

Subtotal 479,432.95
Total \$ 479,432.95

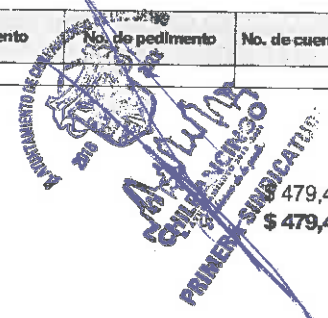

Sello digital del CFDI:

GYM/OAu9Wmn0V1XG1kygD16oZi4yyGoyBKEXI16jtX6wyguGPVuXoGzDhpFdWlkmefnmFqgFylzFmrXA+zIGIjce4jhEwPY8r+hylvhu+djPCK5zz9QHxIntgUnkyMARBxkrVZ7vIFasXQDPC2/kmfGa+h1+2uO/vVw3sWleSoNMLYWL/m/vxaCe6kmjb/FVaVabin2fASOKttcbk3G73nQdV7ATt+9np7BjBpXGAVj2wQOKQ26PGcTkVUKKxJzpE6Tl3MvJ+OaLWBBTbFSNHxOBZrRyt p8SELZhd0dRRs4hJ/d00zAuYaS171hJn08Msoz4EJ+YAX6X0sa6Fg==

Sello digital del SAT:

Ob4koBJvgYCzUPpDsd2TrH8fjGsd8AZjsPRsgqEtRA6Qhx/XetMAL/5SQkP2hRnQaxVuv3wUyfoeFWObMmR0dBwBjy5q0dHBzLkrl6ZRJNpTTDGOS4u121GshOPSGdcPbSwJazyUMmMiqM064c0fMR3ZmeqvSYTA5yqA3humMnUU7yJV5EaF+deQ0QDEdS/6xU5ILF3LDXvGKIWwcHhHQfCnMgdE+GvKD/q80JMdNGFBoZC3eKK9CMapfGofSgFNH2/qj8EPOGifFhuTf sbO9KzgwmsZnnTlufvRnpcQgAcPBy9FKiZnEnHz9z/hBSpxgNDhCixwaZoezB1Q==

Cadena Original del complemento de certificación digital del SAT:

||1.1|33277E80-06CB-4B9A-8AB3-F4061CF63E9F|2020-11-18T11:40:02|SAT970701NN3|GYM/OAu9Wmn0V1XG1kygD16oZi4yyGoyBKEXI16jtX6wyguGPVuXoGzDhpFdWlkmefnmFqgFylzFmrXA+zIGIjce4jhEwPY8r+hylvhu+djPCK5zz9QHxIntgUnkyMARBxkrVZ7vIFasXQDPC2/kmfGa+h1+2uO/vVw3sWleSoNMLYWL/m/vxaCe6kmjb/FVaVabin2fASOKttcbk3G73nQdV7ATt+9np7BjBpXGAVj2wQOKQ26PGcTkVUKKxJzpE6Tl3MvJ+OaLWBBTbFSNHxOBZrRyt p8SELZhd0dRRs4hJ/d00zAuYaS171hJn08Msoz4EJ+YAX6X0sa6Fg==|00001000000504465028||

RFC del proveedor de certificación: SAT970701NN3 **Fecha y hora de certificación:** 2020-11-18 11:40:02
No. de serie del certificado SAT 00001000000504465028

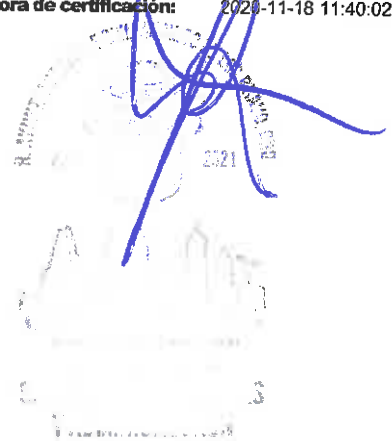

[⌂ \(http://www.gob.mx/\)](http://www.gob.mx/) inicio

Verificación de comprobantes fiscales digitales por internet

A través de esta opción, usted podrá verificar si el comprobante fue certificado por el SAT

Folio fiscal*:

RFC emisor*:

RFC receptor*:



Proporcione los dígitos de la imagen*:

Verificar CFDI

* Datos obligatorios

RFC del emisor	Nombre o razón social del emisor	RFC del receptor	Nombre o razón social del receptor
MCB850101L21	MUNICIPIO DE CHILPANCINGO DE LOS BRAVO	SFA830301521	SECRETARÍA DE FINANZAS Y ADMINISTRACIÓN DEL ESTADO DE GUERRERO.
Folio fiscal	Fecha de expedición	Fecha certificación SAT	PAC que certificó
33277E80-06CB-4B9A-8AB3-F4061CF63E9F	2020-11-17T12:03:18	2020-11-18T11:40:02	SAT970701NN3
Total del CFDI	Efecto del comprobante	Estado CFDI	Estatus de cancelación
\$479,432.95	Ingreso	Vigente	Cancelable con aceptación

[Imprimir](#)

Enlaces

- [Declaración de Accesibilidad \(https://www.gob.mx/accesibilidad\)](https://www.gob.mx/accesibilidad)
- [Política de privacidad \(https://www.gob.mx/privacidad\)](https://www.gob.mx/privacidad)
- [Términos y Condiciones \(https://www.gob.mx/terminos\)](https://www.gob.mx/terminos)
- [Marco Jurídico \(http://www.ordenjuridico.gob.mx\)](http://www.ordenjuridico.gob.mx)
- [Portal de Obligaciones de Transparencia \(http://portaltransparencia.gob.mx\)](http://portaltransparencia.gob.mx)
- [Sistema Infomex \(https://www.infomex.org.mx/gobiernofederal/home.action\)](https://www.infomex.org.mx/gobiernofederal/home.action)
- [INAI \(http://inicio.ifai.org.mx/SitePages/ifai.aspx\)](http://inicio.ifai.org.mx/SitePages/ifai.aspx)
- [Mapa de sitio \(https://www.gob.mx/sitemap\)](https://www.gob.mx/sitemap)

¿Qué es gob.mx?

Es el portal único de trámites, información y participación ciudadana. [Leer más \(https://www.gob.mx/que-es-gobmx\)](https://www.gob.mx/que-es-gobmx)

- [English \(https://www.gob.mx/en/index\)](https://www.gob.mx/en/index)
- [Temas \(https://www.gob.mx/temas\)](https://www.gob.mx/temas)
- [Reformas \(http://reformas.gob.mx\)](http://reformas.gob.mx)

Contacto

Mesa de ayuda: dudas e información
gobmx@funcionpublica.gob.mx

[Denuncia contra servidores públicos \(https://www.gob.mx/tramites/ficha/presentacion-de-quejas-y-denuncias-en-la-sfp/SFP54\)](https://www.gob.mx/tramites/ficha/presentacion-de-quejas-y-denuncias-en-la-sfp/SFP54)

Mantente informado. Suscríbete.

usuario@ejemplo.com



Síguenos en

[\(https://www.facebook.com/gobmx\)](https://www.facebook.com/gobmx) [\(https://twitter.com/gobmx\)](https://twitter.com/gobmx)

RFC emisor: MCB850101L21
Nombre emisor: MUNICIPIO DE CHILPANCINGO DE LOS BRAVO
Folio: 0515
RFC receptor: SFA830301521
Nombre receptor: SECRETARÍA DE FINANZAS Y ADMINISTRACIÓN DEL ESTADO DE GUERRERO.
Uso CFDI: Por definir

Folio fiscal: DEA225D9-A838-4961-9DCB-7D4EBA6DA66
No. de serie del CSD: 00001000000412357002
Serie: B
Código postal, fecha y hora de emisión: 39000 2020-11-17 12:12:53
Efecto de comprobante: Ingreso
Régimen fiscal: Personas Morales con Fines no Lucrativos

Conceptos

Clave del producto y/o servicio	No. identificación	Cantidad	Clave de unidad	Unidad	Valor unitario	Importe	Descuento	No. de pedimento	No. de cuenta predial
01010101		1	MON	MES	418990.33	418990.33			
Descripción	PARTICIPACIONES FEDERALES A MUNICIPIOS, INCENTIVOS A LA VENTA FINAL DE GASOLINA Y DIESEL (FONDO PARA LA INFRAESTRUCTURA A MUNICIPIOS), CORRESPONDIENTES AL DÍA 13 DE NOVIEMBRE DE 2020.								

Moneda: Peso Mexicano
Forma de pago: Transferencia electrónica de fondos (incluye SPEI)
Método de pago: Pago en una sola exhibición
Condiciones de pago: CONTADO

Subtotal 418,990.33
Total \$ 418,990.33



Sello digital del CFDI:

b7uykFmEtgtaTmPn6pAWWFMQR7db0PloOmu5rx+OwT7LINAhABFdgQ/oosId7u4+vkMMcreQvXg6coEPRXRh1tWLKWjMQIGMK8T79uHq2XLhr1EkNsflMmtrpPhi4VkpKfU3ewTAsF69ir: xSD6ba4DubHjwc+XVgyjcAnaicNq7duAUBtkCIV5RcKaWLRrTTed7oWU7RI6e+49PXKham93i1bsWGTZWGD0WC02YHwDypbBCXZeAOq+SpPsU8Z1sd5UkOuludETShM50bFRGhtXjc6F CTJZFTrFBDwLCKH5S4auInbFyBsz0QXZUc+s5tAA84A3dtzxCe212VW8YA==

Sello digital del SAT:

EsrocP3dkUcD8C7tS972Kkc9Vu615QnTbz2IikUPhM2q12NSvpVXeXmgnSyEZwjDK96Z66XsrTZJKpyEQAnuGtblcGUYEE9pL3c5kymOVwVf2q3lpT4v2HTI+YYqSRpL0AUa6IUj14rcD5B 9YOZvtSd1wALX14fpISGWQDDOgco9jmUd28n8b6m2JxayP+T+7hR7v2XtrsHEDHedLNzi4JYz6rxqmFxBhFaoGJIT1n10+24k19xvJaxmPukU1Q+YW2PR0c4mfe52n8EjtwSaN03n50xK kA/N+Y5gqrAAWi+sbTTJT3E6aRpHaylYkfcSy8uAxFqw3oCKUTbw==

Cadena Original del complemento de certificación digital del SAT:

||1.1|DEA225D9-A838-4961-9DCB-7D4EBA6DA662|2020-11-18T11:43:09|SAT970701NN3|b7uykFmEtgtaTmPn6pAWWFMQR7db0PloOmu5rx+OwT7LINAhABFdgQ/oosId7u4+vkMMcreQvXg6coEPRXRh1tWLKWjMQIGMK8T79uHq2XLhr1EkNsflMmtrpPhi4VkpKfU3ewTAsF69ir3xSD6ba4DubHjwc+XVgyjcAnaicNq7duAUBtkCIV5RcKaWLRrTTed7oWU7RI6e+49PXKham93i1bsWGTZWGD0WC02YHwDypbBCXZeAOq+SpPsU8Z1sd5UkOuludETShM50bFRGhtXjc6FCTJZFTrFBDwLCKH5S4auInbFyBsz0QXZUc+s5tAA84A3dtzxCe212VW8YA==|00001000000504465028||

RFC del proveedor de certificación: SAT970701NN3 **Fecha y hora de certificación:** 2020-11-18 11:43:09
No. de serie del certificado SAT 00001000000504465028



[⌂ \(http://www.gob.mx/\)](http://www.gob.mx/) Inicio

Verificación de comprobantes fiscales digitales por internet

A través de esta opción, usted podrá verificar si el comprobante fue certificado por el SAT

Folio fiscal*:

RFC emisor*:

RFC receptor*:



Proporcione los dígitos de la imagen*:

Verificar CFDI

* Datos obligatorios

RFC del emisor	Nombre o razón social del emisor	RFC del receptor	Nombre o razón social del receptor
MCB850101L21	MUNICIPIO DE CHILPANCINGO DE LOS BRAVO	SFA830301521	SECRETARÍA DE FINANZAS Y ADMINISTRACIÓN DEL ESTADO DE GUERRERO.
Folio fiscal	Fecha de expedición	Fecha certificación SAT	PAC que certificó
DEA225D9-A838-4961-9DCB-7D4EBA6DA662	2020-11-17T12:12:53	2020-11-18T11:43:09	SAT970701NN3
Total del CFDI	Efecto del comprobante	Estado CFDI	Estatus de cancelación
\$418,990.33	Ingreso	Vigente	Cancelable con aceptación

[Imprimir](#)

Enlaces

- [Declaración de Accesibilidad \(https://www.gob.mx/accesibilidad\)](https://www.gob.mx/accesibilidad)
- [Política de privacidad \(https://www.gob.mx/privacidad\)](https://www.gob.mx/privacidad)
- [Términos y Condiciones \(https://www.gob.mx/terminos\)](https://www.gob.mx/terminos)
- [Marco Jurídico \(http://www.ordenjuridico.gob.mx\)](http://www.ordenjuridico.gob.mx)
- [Portal de Obligaciones de Transparencia \(http://portaltransparencia.gob.mx\)](http://portaltransparencia.gob.mx)
- [Sistema Infomex \(https://www.infomex.org.mx/gobiernofederal/home.action\)](https://www.infomex.org.mx/gobiernofederal/home.action)
- [INAI \(http://inicio.ifai.org.mx/SitePages/ifai.aspx\)](http://inicio.ifai.org.mx/SitePages/ifai.aspx)
- [Mapa de sitio \(https://www.gob.mx/sitemap\)](https://www.gob.mx/sitemap)

¿Qué es gob.mx?

Es el portal único de trámites, información y participación ciudadana. [Leer más \(https://www.gob.mx/que-es-gobmx\)](https://www.gob.mx/que-es-gobmx)

- [English \(https://www.gob.mx/en/index\)](https://www.gob.mx/en/index)
- [Temas \(https://www.gob.mx/temas\)](https://www.gob.mx/temas)
- [Reformas \(http://reformas.gob.mx\)](http://reformas.gob.mx)

Contacto

Mesa de ayuda: dudas e información
gobmx@funcionpublica.gob.mx

[Denuncia contra servidores públicos \(https://www.gob.mx/tramites/ficha/presentacion-de-quejas-y-denuncias-en-la-sfp/SFP54\)](https://www.gob.mx/tramites/ficha/presentacion-de-quejas-y-denuncias-en-la-sfp/SFP54)

Mantente informado. Suscríbete.

usuario@ejemplo.com



Síguenos en

<https://www.facebook.com/gobmx> <https://twitter.com/gobmx>

RFC emisor: MCB850101L21
Nombre emisor: MUNICIPIO DE CHILPANCINGO DE LOS BRAVO
Folio: 0518
RFC receptor: SFA830301521
Nombre receptor: SECRETARÍA DE FINANZAS Y ADMINISTRACIÓN DEL ESTADO DE GUERRERO.
Uso CFDI: Por definir

Folio fiscal: 5105FCCC-32D7-43AA-B8F9-AC1A5DF8AB3
No. de serie del CSD: 00001000000412357002
Serie: B
Código postal, fecha y hora de emisión: 39000 2020-11-17 12:26:44
Efecto de comprobante: Ingreso
Régimen fiscal: Personas Morales con Fines no Lucrativos

Conceptos

Clave del producto y/o servicio	No. identificación	Cantidad	Clave de unidad	Unidad	Valor unitario	Importe	Descuento	No. de pedimento	No. de cuenta predial
01010101		1	MON	MES	643607.59	643607.59			
Descripción	PARTICIPACIONES FEDERALES A MUNICIPIOS (FONDO GENERAL), CORRES PONDIENTES AL DIA 13 DE NOVIEMBRE DE 2020.								

Moneda: Peso Mexicano
Forma de pago: Transferencia electrónica de fondos (incluye SPEI)
Método de pago: Pago en una sola exhibición
Condiciones de pago: CONTADO

Subtotal
Total



Sello digital del CFDI:

MoQHel2Oc4RWZkPYpIO31e8LQKH+HGefjG0SgJ+NRsqLWmY7duyZLPiqEU4UN0dNayiczXRaj+ezFN4Q43R9AflqBOKFAL1DV120gRURtdj6sVQCoNZPSd7lyMgo863Td1JeaXLdwwK eofO4TGpG91D/cmklxlnkv2CGWejYcauibzzy8qrar3KUK6H5PDgvx8tByBo+QFKzBOkeVYVAYyb+f8YQi7NEsVscfKitiaphUzTrluztfSmbi4glYB7H1ht9yWzFkc3UoHpX0jyyX1xk7AOuWgsN443GukMFCUa6K1yqoWRvRtN/fVzZluK6SkhBdsDLTXcEt90/LQ==

Sello digital del SAT:

mO+/DzBMLb9oL8ZfLNQoiDjZ+FZOWG8i4TfgUa2wbjTjpm8BldkDhWNQ2pGeMAFTugJBQjceBByp+Ej358qDijnusEKG5SLMJhPTUGGsgF/OwFDk2AprujSYgLr/Wg3hAGjFjMYJs7iam3tL/aV1D143wA7IEHYI6Zw9o2WNU0ErHKABbcHXtcE+FXe5DLR0OedaGXLZy3MmqGf75X4QKo8v65idpVaeo5ncnOpewp0W3WA8en2bFMI+kCqwagxm7CdGyPbdTpS6xGKKU4xb/LB0C/AI4Nb98Q3Fewa1SQyVmZ3tiSnqYiYW1zWdznlJnPY/dMF2kEKdLHuRNLtuw==

Cadena Original del complemento de certificación digital del SAT:

||1.1|5105FCCC-32D7-43AA-B8F9-AC1A5DF8AB3D|2020-11-18T11:47:59|SAT970701NN3|MoQHel2Oc4RWZkPYpIO31e8LQKH+HGefjG0SgJ+NRsqLmY7duyZLPiqEU4UN0dNayiczXRaj+ezFN4Q43R9AflqBOKFAL1DV120gRURtdj6sVQCoNZPSd7lyMgo863Td1JeaXLdwwKeofO4TGpG91D/cmklxlnkv. CGWejYcauibzzy8qrar3KUK6H5PDgvx8tByBo+QFKzBOkeVYVAYyb+f8YQi7NEsVscfKitiaphUzTrluztfSmbi4glYB7H1ht9yWzFkc3UoHpX0jyyX1xk7AO:WgsN443GukMFCUa6K1yqoWRvRtN/fVzZluK6SkhBdsDLTXcEt90/LQ==|00001000000504465028||

RFC del proveedor de certificación: SAT970701NN3 **Fecha y hora de certificación:** 2020-11-18 11:47:59
No. de serie del certificado SAT 00001000000504465028



[🏠 \(http://www.gob.mx/\)](http://www.gob.mx/) inicio

Verificación de comprobantes fiscales digitales por internet

A través de esta opción, usted podrá verificar si el comprobante fue certificado por el SAT

Folio fiscal*:

RFC emisor*:

RFC receptor*:



Proporcione los dígitos de la imagen*:

Verificar CFDI

* Datos obligatorios

RFC del emisor	Nombre o razón social del emisor	RFC del receptor	Nombre o razón social del receptor
MCB850101L21	MUNICIPIO DE CHILPANCINGO DE LOS BRAVO	SFA830301521	SECRETARÍA DE FINANZAS Y ADMINISTRACIÓN DEL ESTADO DE GUERRERO.
Folio fiscal	Fecha de expedición	Fecha certificación SAT	PAC que certificó
5105FCCC-32D7-43AA-B8F9-AC1A5DF8AB3D	2020-11-17T12:26:44	2020-11-18T11:47:59	SAT970701NN3
Total del CFDI	Efecto del comprobante	Estado CFDI	Estatus de cancelación
\$643,607.59	Ingreso	Vigente	Cancelable con aceptación

[Imprimir](#)

Enlaces

- [Declaración de Accesibilidad \(https://www.gob.mx/accesibilidad\)](https://www.gob.mx/accesibilidad)
- [Política de privacidad \(https://www.gob.mx/privacidad\)](https://www.gob.mx/privacidad)
- [Términos y Condiciones \(https://www.gob.mx/terminos\)](https://www.gob.mx/terminos)
- [Marco Jurídico \(http://www.ordenjuridico.gob.mx\)](http://www.ordenjuridico.gob.mx)
- [Portal de Obligaciones de Transparencia \(http://portaltransparencia.gob.mx\)](http://portaltransparencia.gob.mx)
- [Sistema Infomex \(https://www.infomex.org.mx/gobiernofederal/home.action\)](https://www.infomex.org.mx/gobiernofederal/home.action)
- [INAI \(http://inicio.ifai.org.mx/SitePages/ifai.aspx\)](http://inicio.ifai.org.mx/SitePages/ifai.aspx)
- [Mapa de sitio \(https://www.gob.mx/sitemap\)](https://www.gob.mx/sitemap)

¿Qué es gob.mx?

Es el portal único de trámites, información y participación ciudadana. [Leer más \(https://www.gob.mx/que-es-gobmx\)](https://www.gob.mx/que-es-gobmx)

- [English \(https://www.gob.mx/en/index\)](https://www.gob.mx/en/index)
- [Temas \(https://www.gob.mx/temas\)](https://www.gob.mx/temas)
- [Reformas \(http://reformas.gob.mx\)](http://reformas.gob.mx)

Contacto

Mesa de ayuda: dudas e información
gobmx@funcionpublica.gob.mx

[Denuncia contra servidores públicos \(https://www.gob.mx/tramites/ficha/presentacion-de-quejas-y-denuncias-en-la-sfp/SFP54\)](https://www.gob.mx/tramites/ficha/presentacion-de-quejas-y-denuncias-en-la-sfp/SFP54)

Mantente informado. Suscríbete.



Síguenos en

[\(https://www.facebook.com/gobmx\)](https://www.facebook.com/gobmx) [\(https://twitter.com/gobmx\)](https://twitter.com/gobmx)

17/10

RFC emisor: MCB850101L21
Nombre emisor: MUNICIPIO DE CHILPANCINGO DE LOS BRAVO
Folio: 0517
RFC receptor: SFA830301521
Nombre receptor: SECRETARÍA DE FINANZAS Y ADMINISTRACIÓN DEL ESTADO DE GUERRERO.
Uso CFDI: Por definir

Folio fiscal: 22E66466-053A-431D-84EF-8E18731E03BA
No. de serie del CSD: 00001000000412357002
Serie: B
Código postal, fecha y hora de emisión: 39000 2020-11-17 12:23:01
Efecto de comprobante: Ingreso
Régimen fiscal: Personas Morales con Fines no Lucrativos

Conceptos

Clave del producto y/o servicio	No. identificación	Cantidad	Clave de unidad	Unidad	Valor unitario	Importe	Descuento	No. de pedimento	No. de cuenta predial
01010101		1	MON	MES	511314.66	511314.66			
Descripción	PARTICIPACIONES FEDERALES A MUNICIPIOS (FONDO GENERAL), CORRES. PONDIENTES AL DIA 13 DE NOVIEMBRE DE 2020.								

Moneda: Peso Mexicano
Forma de pago: Transferencia electrónica de fondos (incluye SPEI)
Método de pago: Pago en una sola exhibición
Condiciones de pago: CONTADO

Subtotal
Total

\$ 511,314.66
\$ 511,314.66

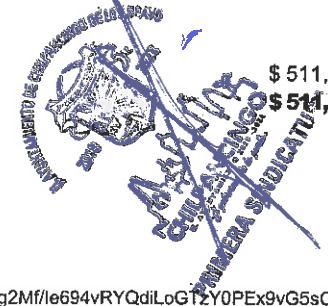

Sello digital del CFDI:

HKo5t7a1/N5SnY7JMMTpe3p2gQEuYfpoQuRu3dG2y3KRbB6j7mmf5J4r6y0Md1JETaTaObjEJu/QLpkQomWxWcLdGelN0LHJ+I2gyy3JY4g2Mf/le694vRYQdiLoGTzY0PEEx9vG5sCdBrJmEuZPCcE5ob0rIPsXxvvhjCRI9kqx/bAyp7M/i2OMVSM+JGSP+Ws4rT7llyjAr9dj8LHOCZy5Tduga1NwkSOH6yp55Yy53JkHfkweeroYBnjbzvIRRuiwrCCObju7B0HVvSxmFouRBf7B6fbkoLMvJ+TJxg+pBeXTeCvSHsCG7MmhgDuEBVAh/RKVF7oA7VeCs9Qeg==

Sello digital del SAT:

MPch9/jp8yvGS2iyrCYP0q0nCNnwq6aPQe63Q0WgsP88xZp56omOTlyTpT1O1ImOorAJde6/AyLu7y+yj/nO7UfEJubrNK8DxL10ZKhpK7Arj3EJR7KpKeQ4zSApDLTjVZ5ImARkRpkCttxksfIBTu7C9fxmwZyxyXbZVxakggRKKdTgoS6eY4hWJECnp9TdExT5ErQlIdl3KDimd5JkdDQiohDC7NnaNO+DBLpLsb6xuMIPdWQ67rT87fol1i+yRCVa/j6YuHaRAHg1KOUzyVS/OdKjxZzm1vOu9SjZhiKA2nVRCB+kTg9gafrVImAPWXBhrtVbNmQNRvgZ/zg==

Cadena Original del complemento de certificación digital del SAT:

||1.1|22E66466-053A-431D-84EF-8E18731E03BA|2020-11-18T11:46:38|SAT970701NN3|HKo5t7a1/N5SnY7JMMTpe3p2gQEuYfpoQuRu3dG2y3KRbB67mmf5J4r6y0Md1JETaTaObjEJu/QLpkQomWxWcLdGelN0LHJ+I2gyy3JY4g2Mf/le694vRYQdiLoGTzY0PEEx9vG5sCdBrJmEuZPCcE5ob0rIPsXxvvhjCFI9kqx/bAyp7M/i2OMVSM+JGSP+Ws4rT7llyjAr9dj8LHOCZy5Tduga1NwkSOH6yp55Yy53JkHfkweeroYBnjbzvIRRuiwrCCObju7B0HVvSxmFouRBf7B6fbkoLMvJ+TJxg+pBeXTeCvSHsCG7MmhgDuEBVAh/RKVF7oA7VeCs9Qeg==|00001000000504465028||

RFC del proveedor de certificación: SAT970701NN3 **Fecha y hora de certificación:** 2020-11-18 11:46:38
No. de serie del certificado SAT 00001000000504465028

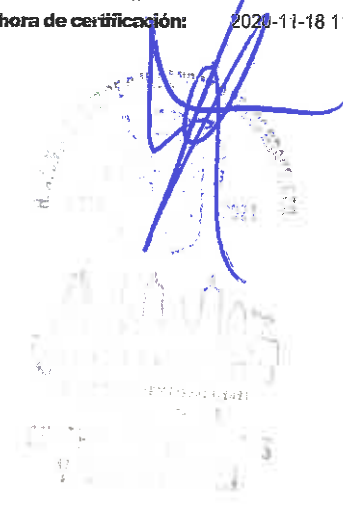

 (<http://www.gob.mx/>) Inicio

Verificación de comprobantes fiscales digitales por internet

A través de esta opción, usted podrá verificar si el comprobante fue certificado por el SAT

Folio fiscal*:

RFC emisor*:

RFC receptor*:



Proporcione los dígitos de la imagen*:

Verificar CFDI

* Datos obligatorios

RFC del emisor	Nombre o razón social del emisor	RFC del receptor	Nombre o razón social del receptor
MCB850101L21	MUNICIPIO DE CHILPANCINGO DE LOS BRAVO	SFA830301521	SECRETARÍA DE FINANZAS Y ADMINISTRACIÓN DEL ESTADO DE GUERRERO.
Folio fiscal	Fecha de expedición	Fecha certificación SAT	PAC que certificó
22E66466-053A-431D-84EF-8E18731E03BA	2020-11-17T12:23:01	2020-11-18T11:46:38	SAT970701NN3
Total del CFDI	Efecto del comprobante	Estado CFDI	Estatus de cancelación
\$511,314.66	Ingreso	Vigente	Cancelable con aceptación

[Imprimir](#)

Enlaces

- [Declaración de Accesibilidad \(https://www.gob.mx/accesibilidad\)](https://www.gob.mx/accesibilidad)
- [Política de privacidad \(https://www.gob.mx/privacidad\)](https://www.gob.mx/privacidad)
- [Términos y Condiciones \(https://www.gob.mx/terminos\)](https://www.gob.mx/terminos)
- [Marco Jurídico \(http://www.ordenjuridico.gob.mx\)](http://www.ordenjuridico.gob.mx)
- [Portal de Obligaciones de Transparencia \(http://portaltransparencia.gob.mx\)](http://portaltransparencia.gob.mx)
- [Sistema Infomex \(https://www.infomex.org.mx/gobiernofederal/home.action\)](https://www.infomex.org.mx/gobiernofederal/home.action)
- [INAI \(http://inicio.ifai.org.mx/SitePages/ifai.aspx\)](http://inicio.ifai.org.mx/SitePages/ifai.aspx)
- [Mapa de sitio \(https://www.gob.mx/sitemap\)](https://www.gob.mx/sitemap)

¿Qué es gob.mx?

Es el portal único de trámites, información y participación ciudadana. [Leer más \(https://www.gob.mx/que-es-gobmx\)](https://www.gob.mx/que-es-gobmx)

- [English \(https://www.gob.mx/en/index\)](https://www.gob.mx/en/index)
- [Temas \(https://www.gob.mx/temas\)](https://www.gob.mx/temas)
- [Reformas \(http://reformas.gob.mx\)](http://reformas.gob.mx)

Contacto

Mesa de ayuda: dudas e información
gobmx@funcionpublica.gob.mx

[Denuncia contra servidores públicos \(https://www.gob.mx/tramites/ficha/presentacion-de-quejas-y-denuncias-en-la-sfp/SFP54\)](https://www.gob.mx/tramites/ficha/presentacion-de-quejas-y-denuncias-en-la-sfp/SFP54)

Mantente informado. Suscríbete.



Síguenos en

[\(https://www.facebook.com/gobmx\)](https://www.facebook.com/gobmx) [\(https://twitter.com/gobmx\)](https://twitter.com/gobmx)



H. AYUNTAMIENTO MUNICIPAL DE CHILPANCINGO, GRO.

SECRETARIA DE FINANZAS Y ADMINISTRACION

GASTO CORRIENTE

CHILPANCINGO

PÓLIZA DE INGRESOS
(DI-2) NO. 57

PROGRAMA: GASTO CORRIENTE
 FECHA: 24/nov/20
 REFERENCIA: / O-I No. 1 Fecha: (01/ene/20) /
 BENEFICIARIO: MUNICIPIO DE CHILPANCINGO DE LOS BRAVO, GUERRERO
 CONCEPTO: REGISTRO DE LAS PARTICIPACIONES FEDERALES A MUNICIPIOS, CORRESPONDIENTE AL RAMO XXVIII AL D'A 24 DE NOVIEMBRE DE 2020

C U E N T A	DESCRIPCIÓN (CRI)	MONTO
1 8 1 0 1 0 1 0 1	FONDO GENERAL DE PARTICIPACIONES UNIDAD ADMINISTRATIVA: DIRECCION DE INGRESOS FUENTE DE FINANCIAMIENTO: 15 - RECURSOS FEDERALES	4,963,746.33
1 8 1 0 1 0 1 0 2	IMPUESTO SOBRE AUTOMOVILES NUEVOS (I.S.A.N) UNIDAD ADMINISTRATIVA: DIRECCION DE INGRESOS FUENTE DE FINANCIAMIENTO: 15 - RECURSOS FEDERALES	58,474.65
1 8 1 0 1 0 1 0 3	IMPUESTO SOBRE TENENCIA O USO DE VEHICULOS (TENENCIA) UNIDAD ADMINISTRATIVA: DIRECCION DE INGRESOS FUENTE DE FINANCIAMIENTO: 15 - RECURSOS FEDERALES	115,201.02
1 8 1 0 2 0 2	FONDO DE AHORRO PARA CONTINGENCIAS (DESCUENTO FONDO GENERAL) UNIDAD ADMINISTRATIVA: DIRECCION DE INGRESOS FUENTE DE FINANCIAMIENTO: 15 - RECURSOS FEDERALES	643,607.59
1 8 1 0 2 0 3	FONDO DE SOLIDARIDAD (DESCUENTO FONDO GENERAL) UNIDAD ADMINISTRATIVA: DIRECCION DE INGRESOS FUENTE DE FINANCIAMIENTO: 15 - RECURSOS FEDERALES	128,722.00
1 8 1 0 2 0 4	PRESTAMO P/CONTINGENCIAS FINANCIERAS (DESCUENTO FONDO GENERAL) UNIDAD ADMINISTRATIVA: DIRECCION DE INGRESOS FUENTE DE FINANCIAMIENTO: 15 - RECURSOS FEDERALES	700,000.00
Monto total		6,609,751.59

C U E N T A	PLAN DE CUENTAS (CONTABILIDAD)	DEBE	HABER
4 2 1 1 1 0 0 8 0 0 1 0 0 1 0 0 1	FONDO GENERAL DE PARTICIPACIONES		4,963,746.33
4 2 1 1 1 0 0 8 0 0 1 0 0 1 0 0 2	IMPUESTO SOBRE AUTOMOVILES NUEVOS		58,474.65
4 2 1 1 1 0 0 8 0 0 1 0 0 1 0 0 3	IMPUESTO SOBRE TENENCIA O USO DE VEHICULOS		115,201.02
4 2 1 1 1 0 0 8 0 0 1 0 0 2 0 0 2	FONDO DE AHORRO PARA CONTINGENCIAS		643,607.59
4 2 1 1 1 0 0 8 0 0 1 0 0 2 0 0 3	FONDO DE SOLIDARIDAD		128,722.00
4 2 1 1 1 0 0 8 0 0 1 0 0 2 0 0 4	PRESTAMO P/CONTINGENCIAS FINANCIERAS		700,000.00
1 1 2 2 5 0 2 1 0 2 7 0 0 2	PARTICIPACIONES FEDERALES	5,137,422.00	
1 1 2 2 5 0 2 1 0 2 3 0 0 2	PARTICIPACIONES FEDERALES	772,329.59	
1 1 2 2 5	CUENTAS POR COBRAR A ENTIDADES FEDERATIVAS Y MUNICIPIOS	700,000.00	
1 1 2 2 5 0 2 1 0 2 7 0 0 2	PARTICIPACIONES FEDERALES		5,137,422.00
1 1 2 2 5 0 2 1 0 2 3 0 0 2	PARTICIPACIONES FEDERALES		772,329.59
1 1 2 2 6	CUENTAS POR COBRAR A ENTIDADES FEDERATIVAS Y MUNICIPIOS		700,000.00
1 1 1 2 1 0 2 1 0 2 7 0 0 3 0 0 2	CTA No. 135547783	4,963,746.33	
1 1 1 2 1 0 2 1 0 2 7 0 0 3 0 0 2	CTA No. 135547783	58,474.65	
1 1 1 2 1 0 2 1 0 2 7 0 0 3 0 0 2	CTA No. 135547783	115,201.02	
1 1 2 3 9 0 2 1 0 2 7 0 0 5	FONDO DE AHORRO	643,607.59	

ELABORO C.P. LETICIA BARRAGAN SALAZAR RESPONSABLE DE PROGRAMA	REVISO L.C. NETZAHUALCOYOTL LOPEZ MARTINEZ DIRECTOR DE CUENTA PUBLICA	AUTORIZO M.A. WILIBALDO VALENTE PASTOR SECRETARIO DE FINANZAS Y ADMINISTRACION
--	--	---

Capturado por: LETICIA Última modificación por: LETICIA



H. AYUNTAMIENTO MUNICIPAL DE CHILPANCINGO, GRO.

SECRETARIA DE FINANZAS Y ADMINISTRACION

GASTO CORRIENTE

CHILPANCINGO

PÓLIZA DE INGRESOS
(DI-2) NO. 57

PROGRAMA: GASTO CORRIENTE

FECHA: 24/nov/20

C U E N T A	PLAN DE CUENTAS (CONTABILIDAD)	DEBE	HABER
1 1 2 3 9 0 2 1 0 2 7 0 0 6	FONSOL	128,722.00	
1 1 2 3 9 0 2 1 0 2 7 0 1 0	DESCUENTOS POR CUENTA DE CAPACH (IMSS E ISR)	700,000.00	
Sumas iguales		13,219,503.18	13,219,503.18
C U E N T A	PLAN DE CUENTAS (PRESUPUESTO)	DEBE	HABER
8 1 2	LEY DE INGRESOS POR EJECUTAR	6,609,751.59	
8 1 4	LEY DE INGRESOS DEVENGADA		6,609,751.59
8 1 4	LEY DE INGRESOS DEVENGADA	6,609,751.59	
8 1 5	LEY DE INGRESOS RECAUDADA		6,609,751.59

ELABORO

C.P. LETICIA BARRAZA SALAZAR
RESPONSABLE DEL PROGRAMA

REVISO

L.C. NETZAHUALCOYOTL LOPEZ MARTINEZ
DIRECTOR DE CUENTA PUBLICA

AUTORIZO

M.A. WILIBALDO VALENTE PASTOR
SECRETARIO DE FINANZAS Y ADMINISTRACION

Capturado por: LETICIA

Última modificación por: LETICIA



H. AYUNTAMIENTO MUNICIPAL DE CHILPANCINGO, GRO.

SECRETARIA DE FINANZAS Y ADMINISTRACION

GASTO CORRIENTE



PÓLIZAS DE NOVIEMBRE DE 2020

POLIZA No. 57 TIPO: 9 DEL DIA 24 NOVIEMBRE 2020

CUENTA	PLAN DE CUENTAS (CONTABILIDAD)	DEBE	HABER
1112	BANCOS/TESORERÍA		
11121021027003002	CTA No. 135547783		
N/P			
1		4,963,746.33	
2		58,474.65	
3		115,201.02	
		5,137,422.00	

CUENTA	PLAN DE CUENTAS (CONTABILIDAD)	DEBE	HABER
1122	CUENTAS POR COBRAR A CORTO		
11225021023002	PARTICIPACIONES FEDERALES		
N/P			
4		772,329.59	
5			772,329.59
		772,329.59	772,329.59

CUENTA	PLAN DE CUENTAS (CONTABILIDAD)	DEBE	HABER
1122	CUENTAS POR COBRAR A CORTO		
11225021027002	PARTICIPACIONES FEDERALES		
N/P			
6		5,137,422.00	
7			5,137,422.00
		5,137,422.00	5,137,422.00

CUENTA	PLAN DE CUENTAS (CONTABILIDAD)	DEBE	HABER
1122	CUENTAS POR COBRAR A CORTO		
11226	CUENTAS POR COBRAR A ENTIDADES FEDERATIVAS Y MUNICIPIOS		
N/P			
8		700,000.00	
9			700,000.00
		700,000.00	700,000.00

CUENTA	PLAN DE CUENTAS (CONTABILIDAD)	DEBE	HABER
1123	DEUDORES DIVERSOS POR COBRAR A		
11239021027005	FONDO DE AHORRO		
N/P			
10		643,607.59	
		643,607.59	

CUENTA	PLAN DE CUENTAS (CONTABILIDAD)	DEBE	HABER
1123	DEUDORES DIVERSOS POR COBRAR A		
11239021027006	FONSOL		
N/P			
11		128,722.00	
		128,722.00	

CUENTA	PLAN DE CUENTAS (CONTABILIDAD)	DEBE	HABER
1123	DEUDORES DIVERSOS POR COBRAR A		
11239021027010	DESCUENTOS POR CUENTA DE CAPACH (IMSS E ISR)		
N/P			
12		700,000.00	
		700,000.00	

CUENTA	PLAN DE CUENTAS (CONTABILIDAD)	DEBE	HABER
--------	--------------------------------	------	-------

POLIZA No. 57 TIPO: 9 DEL DIA 24 NOVIEMBRE 2020

CUENTA	PLAN DE CUENTAS (CONTABILIDAD)	DEBE	HABER
4211	PARTICIPACIONES		
42111008001001001	FONDO GENERAL DE PARTICIPACIONES		
N/P			
13			4,963,746.33
			4,963,746.33

CUENTA	PLAN DE CUENTAS (CONTABILIDAD)	DEBE	HABER
4211	PARTICIPACIONES		
42111008001001002	IMPUESTO SOBRE AUTOMOVILES NUEVOS		
N/P			
14			58,474.65
			58,474.65

CUENTA	PLAN DE CUENTAS (CONTABILIDAD)	DEBE	HABER
4211	PARTICIPACIONES		
42111008001001003	IMPUESTO SOBRE TENENCIA O USO DE VEHICULOS		
N/P			
15			115,201.02
			115,201.02

CUENTA	PLAN DE CUENTAS (CONTABILIDAD)	DEBE	HABER
4211	PARTICIPACIONES		
42111008001002002	FONDO DE AHORRO PARA CONTINGENCIAS		
N/P			
16			643,607.59
			643,607.59

CUENTA	PLAN DE CUENTAS (CONTABILIDAD)	DEBE	HABER
4211	PARTICIPACIONES		
42111008001002003	FONDO DE SOLIDARIDAD		
N/P			
17			128,722.00
			128,722.00

CUENTA	PLAN DE CUENTAS (CONTABILIDAD)	DEBE	HABER
4211	PARTICIPACIONES		
42111008001002004	PRESTAMO P/CONTINGENCIAS FINANCIERAS		
N/P			
18			700,000.00
			700,000.00



FECHA CORTE
No. DE CUENTA
No. DE CLIENTE
CUENTA CLABE
MONEDA

30 DE NOVIEMBRE DE 2020
0172 0135547783 CUENTA EMPRESARIAL AZTECA
74865951
127180001355477834
MXP

FOLIO: 01720135547783

INFORMACION DEL CLIENTE

RAZON SOCIAL MUNICIPIO DE CHILPANCINGO DE LOS BRAVO
RFC MCB850101L21
CALLE ANDADOR 1ER CONGRESO DE ASN
COLONIA COL. COL CHILPANCINGO DE LOS BRAVOS CENTRO
C.P. 39000 GUERRERO

DATOS GENERALES:

DENOMINACION CUENTA:
LUGAR Y FECHA DE EMISION: CIUDAD DE MEXICO 2020-12-02T16:57:35
SUCURSAL ORIGEN 0172 TSF CORPORATIVO EKT

RESUMEN

SALDO INICIAL DEL PERIODO	12,238.53	SALDO PROMEDIO	2,376,547.56
DEPOSITOS/ABONOS (+)	52,667,907.32	TASA BRUTA	0.2111%
INTERESES DEVENGADOS EN EL PERIODO	418.17	DIAS TRANSCURRIDOS	30
RETIROS/CARGOS (-)	29,166,594.97	ISR RETENIDO	0.00
COMISIONES COBRADAS (-)	4.00	TOTAL DE IMPUESTOS RETENIDOS	0.00
COMISIONES SOBRE COMISIONES COBRADAS	0.64		
SALDO FINAL	23,513,550.88		

SALDO INICIAL: 12,238.53

GAT Nominal:	0.00	antes de impuestos
GAT Real:	0.00	antes de impuestos
Tasa de interés:	0.00	
Comisiones cobradas:	4.00	

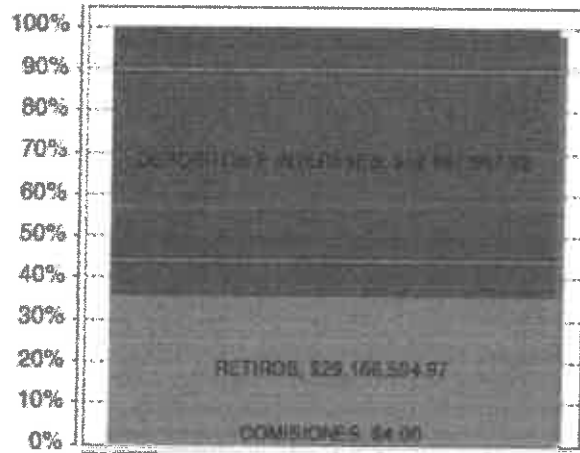

SALDO FINAL: 23,513,550.88

DETALLE DE MOVIMIENTOS REALIZADOS

PAG. 1

FECHA	No MOVIMIENTO	CONCEPTO	CARGO	ABONO	SALDO
2020/11/01		SALDO INICIAL DEL PERIODO			12,238.53
2020/11/01	440	ABONO LIQUIDACION INTERESES		352.10	12,590.63
2020/11/03	441	TRANSFERENCIA SPEI A SU FAVOR EMISOR: SANTANDER CUENTA: 014260655079098936 NOM ORIGI: MUNICIPIO DE CHILPANCINGO DE LOS BRAVO RASTREO: 2020110340014 BETO000476464080 REF: 7646403 CONCEPTO: PRESTAMO A GC DE PORTAMUN PAG JVM CR		743,000.00	755,590.63
2020/11/04	442	CARGO A EMISORA POR NOMINA	3,376.28		752,214.35

DETALLE DE MOVIMIENTOS REALIZADOS

FECHA	No MOVIMIENTO	CONCEPTO	CARGO	ABONO	SALDO
2020/11/20	491	ORDEN DE TRANSFERENCIA SPEI RECEPTOR: BANORTE NOM BENEF: ESTACION DE SERVICIO AMMA SA DE CV DATO NO VERIFICADO POR ESTA INSTITUCION. RASTREO: 201120012289441814I REF: 0201120 CONCEPTO: COMBUSTIBLE GC 19 A 25 OCT 20	122,647.23		12,453.11
2020/11/24	492	TRANSFERENCIA SPEI A SU FAVOR EMISOR: INVEX CUENTA: 059180000835400018 NOM ORIGI: BANCO INVEX, S.A. FIDUCIARIO POR CT RASTREO: 20201124400590000176 REF: 0573030 CONCEPTO: PAGO AL MUNICIPIO CHILPANCIINGO DE L		4,963,746.33	4,976,199.44
2020/11/24	493	TRANSFERENCIA SPEI A SU FAVOR EMISOR: SANTANDER CUENTA: 014260655059743887 NOM ORIGI: SECRETARIA DE FINANZAS Y ADMINISTRACION RASTREO: 2020112440014 BET0000411803590 REF: 1180359 CONCEPTO: ISAN CHILPANCIINGO DE LOS BRAVO		5,244,674.09	5,244,674.09
2020/11/24	494	TRANSFERENCIA SPEI A SU FAVOR EMISOR: SANTANDER CUENTA: 014260655059743887 NOM ORIGI: SECRETARIA DE FINANZAS Y ADMINISTRACION RASTREO: 2020112440014 BET0000411805830 REF: 1180583 CONCEPTO: TENENCIA DE CHILPANCIINGO DE LOS BRAV		115,201.02	5,149,875.11
2020/11/25	495	Pago Cheque Propio MN.:0000066 Retiro por Cobro de Cheque M.N. No: 0000066	50,000.00		5,099,875.11
2020/11/25	496	Pago Cheque Propio MN.:0000076 Retiro por Cobro de Cheque M.N. No: 0000076	25,000.00		5,074,875.11
2020/11/25	497	ORDEN DE TRANSFERENCIA SPEI RECEPTOR: SANTANDER NOM BENEF: MPFO CHILPO FORTAMUN 2020 SANTANDER DATO NO VERIFICADO POR ESTA INSTITUCION. RASTREO: 201125012302574540I REF: 0251120 CONCEPTO: REINTEGRO PRESTAMO A SP DE GC	250,000.00		4,824,875.11
2020/11/25	498	Pago Cheque Propio MN.:0000077 Retiro por Cobro de Cheque M.N. No: 0000077	25,000.00		4,799,875.11
2020/11/26	499	Pago Cheque por Camara:0000079	25,000.00		4,774,875.11
2020/11/26	500	Pago Cheque por Camara:0000065	50,000.00		4,724,875.11
2020/11/26	501	Pago Cheque por Camara:0000074	50,000.00		4,674,875.11

RFC emisor: MCB850101L21 **Folio fiscal:** 6C8946E6-A355-475F-9A30-78426B3028DA
Nombre emisor: MUNICIPIO DE CHILPANCINGO DE LOS BRAVO **No. de serie del CSD:** 00001000000412357002
Folio: 0526 **Serie:** B
RFC receptor: SFA830301521 **Código postal, fecha y hora de emisión:** 39000 2020-11-26 11:51:46
Nombre receptor: SECRETARÍA DE FINANZAS Y ADMINISTRACIÓN DEL ESTADO DE GUERRERO. **Efecto de comprobante:** Ingreso
Uso CFDI: Por definir **Régimen fiscal:** Personas Morales con Fines no Lucrativos

Conceptos

Clave del producto y/o servicio	No. identificación	Cantidad	Clave de unidad	Unidad	Valor unitario	Importe	Descuento
01010101		1	MON	MES	4983746.33	4983746.33	
Descripción	PARTICIPACIONES FEDERALES A MUNICIPIOS (FONDO GENERAL), CORRES PONDIENTES AL DIA 24 DE NOVIEMBRE DE 2020.						

Moneda: Peso Mexicano **Subtotal** \$ 4,983,746.33
Forma de pago: Transferencia electrónica de fondos (incluye SPEI) **Total** \$ 4,983,746.33
Método de pago: Pago en una sola exhibición
Condiciones de pago: CONTADO

Sello digital del CFDI:

dFijmbB078RMskHnZXLhv5k6zRY83Ug3MRf7SaqRk0SEbZU8+vrlzC2rRQ9MU5NAmJtSNWdTBf67fwDAwmJuVrYRBsPfJal0V58jAnmz+MKTZaaQuNxt6nsTBR+9ThTrNxbZ8DzcljnOkqkU4Z/gvndt6Zmomvd4cQl+62d7uiUQTcnokSCSOsW0u+wY/kclJmgaVqFHj5swbTRzSDtYzIQgSL2i69KSoypJNyH/YVPsGD1qWnRgTGFRDppqKtu1qIFR2VWWpDlVw26Fr+ti0C0Qn+FSqxxNoi/XZ8ge/5Rir/holPbmdnalxmiKW/grNBR1BcS+Kda/+UYcwmw==

Sello digital del SAT:

ZvqkLk6dqnXzDz9i6lrmwDAN4xvJssdVwrMjY6SwXnqeXNlf9z9WPSaqQuGnj6WtqPScCYX3Ee+pa+ALPr/8kUDaXiuBjk7WTrwB7c3C0dXq+XeRSw+ShAYgwhqf9yTQyl82NzUd3EOrfzI303q5vNfL6ZuwU/BNNH/ygzWgPh1Y+fy/mUmhpTMKkCQ0mAuPXA71+WeVumDZic29EILcT99BGsgk9FsUSrmR4wToUqYNNtgVmEIE2iPNziWoQM8lelXhUa49dNq4QA86iI0OnXhNIRBWGY+41ki5iBto9IJGnZfMmHgUmn7kTvAA+v3vWWWZDqC0K8CUxg2hUDfw==

Cadena Original del complemento de certificación digital del SAT:

||1.1|6C8946E6-A355-475F-9A30-78426B3028DA|2020-11-26T12:18:52|SAT970701NN3|dFijmbB078RMskHnZXLhv5k6zRY83Ug3MRf7SaqRk0SEbZU8+vrlzC2rRQ9MU5NAmJtSNWdTBf67fwDAwmJuVrYRBsPfJal0V58jAnmz+MKTZaaQuNxt8nsTBR+9ThTrNxbZ8DzcljnOkqkU4Z/gvndt6Zmomvd4cQl+62d7uiUQTcnokSCSOsW0u+wY/kclJmgaVqFHj5swbTRzSDtYzIQgSL2i69KSoypJNyH/YVPsGD1qWnRgTGFRDppqKtu1qIFR2VWWpDlVw26Fr+ti0C0Qn+FSqxxNoi/XZ8ge/5Rir/holPbmdnalxmiKW/grNBR1BcS+Kda/+UYcwmw==|00001000000504465028|

RFC del proveedor de certificación: SAT970701NN3 **Fecha y hora de certificación:** 2020-11-26 12:18:52
No. de serie del certificado SAT 00001000000504465028



 (<http://www.gob.mx/>) Inicio

Verificación de comprobantes fiscales digitales por internet



A través de esta opción, usted podrá verificar si el comprobante fue certificado por el SAT

Folio fiscal*:

RFC emisor*:

RFC receptor*:



Proporcione los dígitos de la imagen*:

Verificar CFDI

* Datos obligatorios

RFC del emisor	Nombre o razón social del emisor	RFC del receptor	Nombre o razón social del receptor
MCB850101L21	MUNICIPIO DE CHILPANCINGO DE LOS BRAVO	SFA830301521	SECRETARÍA DE FINANZAS Y ADMINISTRACIÓN DEL ESTADO DE GUERRERO.
Folio fiscal	Fecha de expedición	Fecha certificación SAT	PAC que certificó
6C8946E6-A355-475F-9A30-78426B3028DA	2020-11-26T11:51:46	2020-11-26T12:18:52	SAT970701NN3
Total del CFDI	Efecto del comprobante	Estado CFDI	Estatus de cancelación
\$4,963,746.33	Ingreso	Vigente	Cancelable sin aceptación

[Imprimir](#)

Enlaces

- [Declaración de Accesibilidad \(https://www.gob.mx/accesibilidad\)](https://www.gob.mx/accesibilidad)
- [Política de privacidad \(https://www.gob.mx/privacidad\)](https://www.gob.mx/privacidad)
- [Términos y Condiciones \(https://www.gob.mx/terminos\)](https://www.gob.mx/terminos)
- [Marco Jurídico \(http://www.ordenjuridico.gob.mx\)](http://www.ordenjuridico.gob.mx)
- [Portal de Obligaciones de Transparencia \(http://portaltransparencia.gob.mx\)](http://portaltransparencia.gob.mx)
- [Sistema Infomex \(https://www.infomex.org.mx/gobiernofederal/home.action\)](https://www.infomex.org.mx/gobiernofederal/home.action)
- [INAI \(http://inicio.ifai.org.mx/SitePages/ifai.aspx\)](http://inicio.ifai.org.mx/SitePages/ifai.aspx)
- [Mapa de sitio \(https://www.gob.mx/sitemap\)](https://www.gob.mx/sitemap)

¿Qué es gob.mx?

Es el portal único de trámites, información y participación ciudadana. [Leer más \(https://www.gob.mx/que-es-gobmx\)](https://www.gob.mx/que-es-gobmx)

- [English \(https://www.gob.mx/en/index\)](https://www.gob.mx/en/index)
- [Temas \(https://www.gob.mx/temas\)](https://www.gob.mx/temas)
- [Reformas \(http://reformas.gob.mx\)](http://reformas.gob.mx)

Contacto

Mesa de ayuda: dudas e información
gobmx@funcionpublica.gob.mx

[Denuncia contra servidores públicos \(https://www.gob.mx/tramites/ficha/presentacion-de-quejas-y-denuncias-en-la-sfp/SFP54\)](https://www.gob.mx/tramites/ficha/presentacion-de-quejas-y-denuncias-en-la-sfp/SFP54)

Mantente informado. Suscríbete.

usuario@ejemplo.com



Síguenos en

[\(https://www.facebook.com/gobmx\)](https://www.facebook.com/gobmx) [\(https://twitter.com/gobmx\)](https://twitter.com/gobmx)

26/11/20

RFC emisor: MCB850101L21 **Folio fiscal:** 2B3AC51C-2C02-442C-8AC9-FB7AF7BC19CF
Nombre emisor: MUNICIPIO DE CHILPANCINGO DE LOS BRAVO **No. de serie del CSD:** 00001000000412357002
Folio: 0521 **Serie:** B
RFC receptor: SFA830301521 **Código postal, fecha y hora de emisión:** 39000 2020-11-26 11:29:02
Nombre receptor: SECRETARÍA DE FINANZAS Y ADMINISTRACIÓN DEL ESTADO DE GUERRERO. **Efecto de comprobante:** Ingreso
Uso CFDI: Por definir **Régimen fiscal:** Personas Morales con Fines no Lucrativos

Conceptos

Clave del producto y/o servicio	No. identificación	Cantidad	Clave de unidad	Unidad	Valor unitario	Importe	Destino	Re. de cuenta prestat
01010101		1	MON	MES	58474.65	58474.65		
Descripción: PARTICIPACIONES FEDERALES A MUNICIPIOS (FONDO COMUN "I.S.A.N."), CORRESPONDIENTES AL DIA 24 DE NOVIEMBRE DE 2020.								

Moneda: Peso Mexicano **Subtotal:** 58,474.65
Forma de pago: Transferencia electrónica de fondos (incluye SPEI) **Total:** \$ 58,474.65
Método de pago: Pago en una sola exhibición
Condiciones de pago: CONTADO

Sello digital del CFDI:
 NnztDRUKgX46earGZ4RTzwnAFw1QwMGS/1qjW9VMga85/P6wTlpTMUtzGdbIBRU75Myp5A1JfQ53G40iqWxGrjnLPyL0vaziU4DbTio/FUPOxCCJCVBFSGhtfDRj4rL06aJcB1Yo3pG9rXzaIRzu19XU9FPMGvvg4IDbE76rzFffynZKcNfG6dsr1EXWenz2zFYsDS2xP7uEm+eAID6S1M5Jy9ewLFSG9Xo54PLE9c0vtwhe95eVVZE4FAFiyXWbN5CvWOU0hLlxrxZ2K4vGZM9Ad6EcNUPHv/IP0LyRvE7OYrhCBapTU17PvIN6Px87I8Twz5zfJ1AF40G0Uuog==

Sello digital del SAT:
 l0hxey8/5BM5d3mcO7DFWrlIMkvq2JnvCSGn0Ghsi8XS83VC/FLuxQm2/spIC3Fam/5uerlq/9xVqV0SGqHsUKFHudB2O5qvmcpgZvzzy3ASzum8IA+heXFaQLU3nD3Fo7mRuiT4rFxEcPpslwPZfYxtnH+cBMdC+yIuoUEabbW0RH1UHNI/D6hSNk5HaIQX/cuRGT6WtqV8pUKQSRs9r3FzGANSHFSLjAyZ6AeBu6UQvP1JA41zaH0/FNqM+pcjgTEQ3cVBTan8FuusMo+kdWeckXllPFOANwZlIYbSdNE45LkuFnDuUVGjDeVJ2PYK3elJzsQncJzR+Q==

Cadena Original del complemento de certificación digital del SAT:
 ||1.1|2B3AC51C-2C02-442C-8AC9-FB7AF7BC19CF|2020-11-26T12:13:57|SAT970701NN3|NnztDRUKgX46earGZ4RTzwnAFw1QwMGS/1qjW9VMga85/P6wTlpTMUtzGdbIBRU75Myp5A1JfQ53G40iqWxGrjnLPyL0vaziU4DbTio/FUPOxCCJCVBFSGhtfDRj4rL06aJcB1Yo3pG9rXzaIRzu19XU9FPMGvvg4IDbE76rzFffynZKcNfG6dsr1EXWenz2zFYsDS2xP7uEm+eAID6S1M5Jy9ewLFSG9Xo54PLE9c0vtwhe95eVVZE4FAFiyXWbN5CvWOU0hLlxrxZ2K4vGZM9Ad6EcNUPHv/IP0LyRvE7OYrhCBapTU17PvIN6Px87I8Twz5zfJ1AF40G0Uuog==|00001000000504465028||

RFC del proveedor de certificación: SAT970701NN3 **Fecha y hora de certificación:** 2020-11-26 12:13:57
No. de serie del certificado SAT: 00001000000504465028

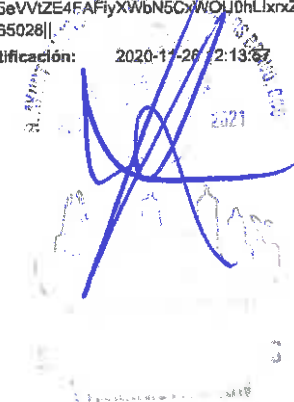
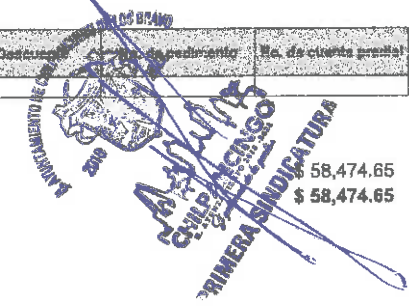

[⌂ \(http://www.gob.mx/\)](http://www.gob.mx/) Inicio

Verificación de comprobantes fiscales digitales por internet

A través de esta opción, usted podrá verificar si el comprobante fue certificado por el SAT

Folio fiscal*:

RFC emisor*:

RFC receptor*:



Proporcione los dígitos de la imagen*:

Verificar CFDI

* Datos obligatorios

RFC del emisor	Nombre o razón social del emisor	RFC del receptor	Nombre o razón social del receptor
MCB850101L21	MUNICIPIO DE CHILPANCINGO DE LOS BRAVO	SFA830301521	SECRETARÍA DE FINANZAS Y ADMINISTRACIÓN DEL ESTADO DE GUERRERO.
Folio fiscal	Fecha de expedición	Fecha certificación SAT	PAC que certificó
2B3AC51C-2C02-442C-8AC9-FB7AF7BC19CF	2020-11-26T11:29:02	2020-11-26T12:13:57	SAT970701NN3
Total del CFDI	Efecto del comprobante	Estado CFDI	Estatus de cancelación
\$58,474.65	ingreso	Vigente	Cancelable sin aceptación

[Imprimir](#)

Enlaces

- [Declaración de Accesibilidad \(https://www.gob.mx/accesibilidad\)](https://www.gob.mx/accesibilidad)
- [Política de privacidad \(https://www.gob.mx/privacidad\)](https://www.gob.mx/privacidad)
- [Términos y Condiciones \(https://www.gob.mx/terminos\)](https://www.gob.mx/terminos)
- [Marco Jurídico \(http://www.ordenjuridico.gob.mx\)](http://www.ordenjuridico.gob.mx)
- [Portal de Obligaciones de Transparencia \(http://portaltransparencia.gob.mx\)](http://portaltransparencia.gob.mx)
- [Sistema Infomex \(https://www.infomex.org.mx/gobiernofederal/home.action\)](https://www.infomex.org.mx/gobiernofederal/home.action)
- [INAI \(http://inicio.ifai.org.mx/SitePages/ifai.aspx\)](http://inicio.ifai.org.mx/SitePages/ifai.aspx)
- [Mapa de sitio \(https://www.gob.mx/sitemap\)](https://www.gob.mx/sitemap)

¿Qué es gob.mx?

Es el portal único de trámites, información y participación ciudadana. [Leer más \(https://www.gob.mx/que-es-gobmx\)](https://www.gob.mx/que-es-gobmx)

- [English \(https://www.gob.mx/en/index\)](https://www.gob.mx/en/index)
- [Temas \(https://www.gob.mx/temas\)](https://www.gob.mx/temas)
- [Reformas \(http://reformas.gob.mx\)](http://reformas.gob.mx)

Contacto

Mesa de ayuda: dudas e información
gobmx@funcionpublica.gob.mx

[Denuncia contra servidores públicos \(https://www.gob.mx/tramites/ficha/presentacion-de-quejas-y-denuncias-en-la-sfp/SFP54\)](https://www.gob.mx/tramites/ficha/presentacion-de-quejas-y-denuncias-en-la-sfp/SFP54)

Mantente informado. Suscríbete.

usuario@ejemplo.com



Síguenos en

<https://www.facebook.com/gobmx> <https://twitter.com/gobmx>

RFC emisor: MCB850101L21
 Nombre emisor: MUNICIPIO DE CHILPANCINGO DE LOS BRAVO
 Folio: 0522
 RFC receptor: SFA830301521
 Nombre receptor: SECRETARÍA DE FINANZAS Y ADMINISTRACIÓN DEL ESTADO DE GUERRERO.
 Uso CFDI: Por definir

Folio fiscal: AE526A8B-5B1A-4663-B79E-8133ACB47C5A
 No. de serie del CSD: 00001000000412357002
 Serie: B
 Código postal, fecha y hora de emisión: 39000 2020-11-26 11:38:01
 Efecto de comprobante: Ingreso
 Régimen fiscal: Personas Morales con Fines no Lucrativos

Conceptos

Clave del producto y/o servicio	No. identificación	Cantidad	Clave de unidad	Unidad	Valor unitario	Importe	Descuento	No. de cuenta de cargo	No. de cuenta crediticia
01010101		1	MON	MES	115201.02	115201.02			
Descripción	PARTICIPACIONES FEDERALES A MUNICIPIOS (FONDO COMUN "TENENCIA"), CORRESPONDIENTES AL DIA 24 DE NOVIEMBRE DE 2020.								

Moneda: Peso Mexicano
 Forma de pago: Transferencia electrónica de fondos (incluye SPEI)
 Método de pago: Pago en una sola exhibición
 Condiciones de pago: CONTADO

Subtotal: 115201.02
 Total: 115201.02

Sello digital del CFDI:

NgjS1HAJMR0azqS2vcUJUIID5g23OaU3QMCCdNZVxIBLLqld/XTiIn+2W8Pn8tFw5jYYAd+8BBrg4gl8md4OpF8T1daEg4BbdjkAAqgeB6o73wri4o5pUm88Z4HRzCWlvX+HuUjfmnbypj9a33ZkyZkic9NRX5dth9wSgpPfoLK0a6qQbHkGxZ4t52CVIDPFETd10i0Vf6wWtrVv14hEcFPvuX47ePIFan+DzXwzUkXWFDIDmHj/YDzMm7h7C5s+rU5hxunP0EFaWkz0sHhAw0Gn6+Xj38k3Xv+R9NBdaALLJ/g5rh9CzJi0pf8aRY1qmT0N5jAtSQPBPECr3pw==

Sello digital del SAT:

e8Kz4iq48Wf0bK8zxwv/Yf6TpQeamHMIgMNZQsZaHpiKP7ADGQAgqVZ62DErqlVnryNK0U5m3DGTeldBYCa0JFGZu/2uz2idsUzfCospZ8hin1kuAw1+hP94dqMWRJ2cAPVukG3jRUEa/5LAXCq7+sng/4z4M.L4ZniUjIERXS2AOhDI7OaDjX2XN3/Z90dwQG3hUkYxLYnzhcCBPc0XsGyVcLmjaUhcXgyk/BEmKphcJJDQFwmW2/WwN34bsavCoSSsJR22ijnTlPu7g664DGRgyw/Xk8Qtujc2WGNhZziviS9FsdZ8WA1qkE2/nvS3zsR6Qmxc/0kQ==

Cadena Original del complemento de certificación digital del SAT:

||1.1|AE526A8B-5B1A-4663-B79E-8133ACB47C5A|2020-11-26T12:15:06|SAT970701NN3|NgjS1HAJMR0azqS2vcUJUIID5g23OaU3QMCCdNZVxIBLLqld/XTiIn+2W8Pn8tFw5jYYAd+8BBrg4gl8md4OpF8T1daEg4BbdjkAAqgeB6o73wri4o5pUm88Z4HRzCWlvX+HuUjfmnbypj9a33ZkyZkic9NRX5dth9wSgpPfoLK0a6qQbHkGxZ4t52CVIDPFETd10i0Vf6wWtrVv14hEcFPvuX47ePIFan+DzXwzUkXWFDIDmHj/YDzMm7h7C5s+rU5hxunP0EFaWkz0sHhAw0Gn6+Xj38k3Xv+R9NBdaALLJ/g5rh9CzJi0pf8aRY1qmT0N5jAtSQPBPECr3pw==|00001000000504465028||

RFC del proveedor de certificación: SAT970701NN3
 No. de serie del certificado SAT: 00001000000504465028

Fecha y hora de certificación: 2020-11-26 12:15:06

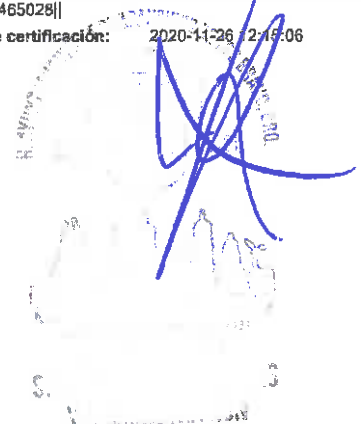

 (<http://www.gob.mx/>) Inicio

Verificación de comprobantes fiscales digitales por internet

A través de esta opción, usted podrá verificar si el comprobante fue certificado por el SAT

Folio fiscal*:

RFC emisor*:

RFC receptor*:

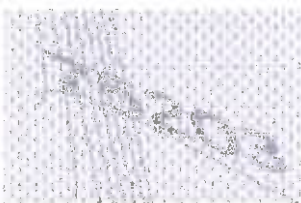

Proporcione los dígitos de la imagen*:

Verificar CFDI

* Datos obligatorios

RFC del emisor	Nombre o razón social del emisor	RFC del receptor	Nombre o razón social del receptor
MCB850101L21	MUNICIPIO DE CHILPANCINGO DE LOS BRAVO	SFA830301521	SECRETARÍA DE FINANZAS Y ADMINISTRACIÓN DEL ESTADO DE GUERRERO.
Folio fiscal	Fecha de expedición	Fecha certificación SAT	PAC que certificó
AE526A8B-5B1A-4663-B79E-8133ACB47C5A	2020-11-26T11:38:01	2020-11-26T12:15:06	SAT970701NN3
Total del CFDI	Efecto del comprobante	Estado CFDI	Estatus de cancelación
\$115,201.02	Ingreso	Vigente	Cancelable sin aceptación

[Imprimir](#)

Enlaces

- [Declaración de Accesibilidad \(https://www.gob.mx/accesibilidad\)](https://www.gob.mx/accesibilidad)
- [Política de privacidad \(https://www.gob.mx/privacidad\)](https://www.gob.mx/privacidad)
- [Términos y Condiciones \(https://www.gob.mx/terminos\)](https://www.gob.mx/terminos)
- [Marco Jurídico \(http://www.ordenjuridico.gob.mx\)](http://www.ordenjuridico.gob.mx)
- [Portal de Obligaciones de Transparencia \(http://portaltransparencia.gob.mx\)](http://portaltransparencia.gob.mx)
- [Sistema Infomex \(https://www.infomex.org.mx/gobiernofederal/home.action\)](https://www.infomex.org.mx/gobiernofederal/home.action)
- [INAI \(http://inicio.ifai.org.mx/SitePages/ifai.aspx\)](http://inicio.ifai.org.mx/SitePages/ifai.aspx)
- [Mapa de sitio \(https://www.gob.mx/sitemap\)](https://www.gob.mx/sitemap)

¿Qué es gob.mx?

Es el portal único de trámites, información y participación ciudadana. [Leer más \(https://www.gob.mx/que-es-gobmx\)](https://www.gob.mx/que-es-gobmx)

- [English \(https://www.gob.mx/en/index\)](https://www.gob.mx/en/index)
- [Temas \(https://www.gob.mx/temas\)](https://www.gob.mx/temas)
- [Reformas \(http://reformas.gob.mx\)](http://reformas.gob.mx)

Contacto

Mesa de ayuda: dudas e información
gobmx@funcionpublica.gob.mx

[Denuncia contra servidores públicos \(https://www.gob.mx/tramites/ficha/presentacion-de-quejas-y-denuncias-en-la-sfp/SFP54\)](https://www.gob.mx/tramites/ficha/presentacion-de-quejas-y-denuncias-en-la-sfp/SFP54)

Mantente informado. Suscríbete.



Síguenos en

<https://www.facebook.com/gobmx> <https://twitter.com/gobmx>

RFC emisor: MCB850101L21 **Folio fiscal:** 73F076C8-25B7-45D3-A9CF-A7A623350151
Nombre emisor: MUNICIPIO DE CHILPANCINGO DE LOS BRAVO **No. de serie del CSD:** 00001000000412357002
Folio: 0525 **Serie:** B
RFC receptor: SFA830301521 **Código postal, fecha y hora de emisión:** 39000 2020-11-26 11:47:15
Nombre receptor: SECRETARÍA DE FINANZAS Y ADMINISTRACIÓN DEL ESTADO DE GUERRERO. **Efecto de comprobante:** Ingreso
Uso CFDI: Por definir **Régimen fiscal:** Personas Morales con Fines no Lucrativos

Conceptos

Clave del producto y/o servicio	No. identificación	Cantidad	Clave de unidad	Unidad	Valor unitario	Importe	Descuento	Valor de descuento	Nombre cuarta parte
01010101		1	MON	MES	643607.59	643607.59			
Descripción:	PARTICIPACIONES FEDERALES A MUNICIPIOS (FONDO GENERAL), CORRES PONDIENTES AL DIA 24 DE NOVIEMBRE DE 2020.								

Moneda: Peso Mexicano **Subtotal** 643,607.59
Forma de pago: Transferencia electrónica de fondos (incluye SPEI) **Total** 643,607.59
Método de pago: Pago en una sola exhibición
Condiciones de pago: CONTADO

Sello digital del CFDI:

YeqqjPwZo0V5X8RBZatyElpVGLCRxXjo1fmTX/2LdrUmrpXYBvr2GT1(Vo/Rw8nttGQT8YSwV+IVRRzTy1oBM0rV4K/g9cgjT5hS7A7HJ4euJKUjrxY5MUjneszzu1NcGnT0phAKpkPt3kMySBKe1b+b7lyg/sONmtYjvqhE0GmEp+UL7WXfH0wJjgFsCTEuDtQTMLEoTyVwSMj9h61UGxQPBgKovzYIVUfl40qJNpepwT9z7AHF8/clbdKYOLDT5p2NKrYcFLKPNymkhvK27jv5cMfOaxrK86EOUHKbdrP3+6B58ciVQqZnnak6x+EfcTzwqxqJl4zD5VTA==

Sello digital del SAT:

lOOyVhNGLhd3m4Jx28oV+H7bDYEDvlemORTrBaGuqIJWPYJLXdFxtNIC3o5QUq8MdXtAehVNacf3sghGX9WVTF6wuTmmvJ6LDe3Qo9M/EzTrT4kzn/3nqkW/xdMb76L+Ym5e4UfC9Asx1Saxl9574eLv8rxTMyHlix47FYXJ0T3FrSwcUTJHWctvVXXZynqw5dp6X4mnHqbgkmpNUJ6Lvp/hoels9mVbMO7VQ5pgldaDPCWRjz1Ai07gHs4d1LDpl0YIYLNoekdBreaNhannALpZhcIzEOYRcFWY92VIDseJdY/9PSGIhd5Y2kAsxCjF0zOe7UhSETzVg==

Cadena Original del complemento de certificación digital del SAT:

||1.1|73F076C8-25B7-45D3-A9CF-A7A623350151|2020-11-26T12:18:01|SAT970701NN3|YeqqjPwZo0V5X8RBZatyElpVGLCRxXjo1fmTX/2LdrUmrpXYBvr2GT1(Vo/Rw8nttGQT8YSwV+IVRRzTy1oBM0rV4K/g9cgjT5hS7A7HJ4euJKUjrxY5MUjneszzu1NcGnT0phAKpkPt3kMySBKe1b+b7lyg/sONmtYjvqhE0GmEp+UL7WXfH0wJjgFsCTEuDtQTMLEoTyVwSMj9h61UGxQPBgKovzYIVUfl40qJNpepwT9z7AHF8/clbdKYOLDT5p2NKrYcFLKPNymkhvK27jv5cMfOaxrK86EOUHKbdrP3+6B58ciVQqZnnak6x+EfcTzwqxqJl4zD5VTA==|00001000000504465028||

RFC del proveedor de certificación: SAT970701NN3 **Fecha y hora de certificación:** 2020-11-26 12:18:01
No. de serie del certificado SAT: 00001000000504465028



 (<http://www.gob.mx/>) Inicio

Verificación de comprobantes fiscales digitales por internet

A través de esta opción, usted podrá verificar si el comprobante fue certificado por el SAT

Folio fiscal*:

RFC emisor*:

RFC receptor*:

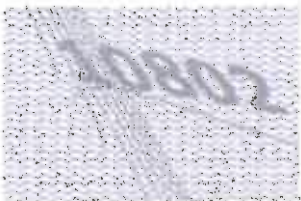

Proporcione los dígitos de la imagen*:

Verificar CFDI

* Datos obligatorios

RFC del emisor	Nombre o razón social del emisor	RFC del receptor	Nombre o razón social del receptor
MCB850101L21	MUNICIPIO DE CHILPANCINGO DE LOS BRAVO	SFA830301521	SECRETARÍA DE FINANZAS Y ADMINISTRACIÓN DEL ESTADO DE GUERRERO.
Folio fiscal	Fecha de expedición	Fecha certificación SAT	PAC que certificó
73F076C8-25B7-45D3-A9CF-A7A623350151	2020-11-26T11:47:15	2020-11-26T12:18:01	SAT970701NN3
Total del CFDI	Efecto del comprobante	Estado CFDI	Estatus de cancelación
\$643,607.59	Ingreso	Vigente	Cancelable sin aceptación

Imprimir

Enlaces

- [Declaración de Accesibilidad \(https://www.gob.mx/accesibilidad\)](https://www.gob.mx/accesibilidad)
- [Política de privacidad \(https://www.gob.mx/privacidad\)](https://www.gob.mx/privacidad)
- [Términos y Condiciones \(https://www.gob.mx/terminos\)](https://www.gob.mx/terminos)
- [Marco Jurídico \(http://www.ordenjuridico.gob.mx\)](http://www.ordenjuridico.gob.mx)
- [Portal de Obligaciones de Transparencia \(http://portaltransparencia.gob.mx\)](http://portaltransparencia.gob.mx)
- [Sistema Infomex \(https://www.infomex.org.mx/gobiernofederal/home.action\)](https://www.infomex.org.mx/gobiernofederal/home.action)
- [INAL \(http://inicio.ifai.org.mx/SitePages/ifai.aspx\)](http://inicio.ifai.org.mx/SitePages/ifai.aspx)
- [Mapa de sitio \(https://www.gob.mx/sitemap\)](https://www.gob.mx/sitemap)

¿Qué es gob.mx?

Es el portal único de trámites, información y participación ciudadana. [Leer más \(https://www.gob.mx/que-es-gobmx\)](https://www.gob.mx/que-es-gobmx)

- [English \(https://www.gob.mx/en/index\)](https://www.gob.mx/en/index)
- [Temas \(https://www.gob.mx/temas\)](https://www.gob.mx/temas)
- [Reformas \(http://reformas.gob.mx\)](http://reformas.gob.mx)

Contacto

Mesa de ayuda: dudas e información
gobmx@funcionpublica.gob.mx

[Denuncia contra servidores públicos \(https://www.gob.mx/tramites/ficha/presentacion-de-quejas-y-denuncias-en-la-sfp/SFP54\)](https://www.gob.mx/tramites/ficha/presentacion-de-quejas-y-denuncias-en-la-sfp/SFP54)

Mantente informado. Suscríbete.

usuario@ejemplo.com



Síguenos en

<https://www.facebook.com/gobmx> <https://twitter.com/gobmx>

RFC emisor: MCB850101L21 **Folio fiscal:** 8DE7EAE4-923A-47D6-99F5-4AF64FA13B85
Nombre emisor: MUNICIPIO DE CHILPANCINGO DE LOS BRAVO **No. de serie del CSD:** 00001000000412357002
Folio: 0524 **Serie:** B
RFC receptor: SFA830301521 **Código postal, fecha y hora de emisión:** 39000 2020-11-26 11:44:37
Nombre receptor: SECRETARÍA DE FINANZAS Y ADMINISTRACIÓN DEL ESTADO DE GUERRERO. **Efecto de comprobante:** Ingreso
Uso CFDI: Por definir **Régimen fiscal:** Personas Morales con Fines no Lucrativos

Conceptos

Clave del producto y/o servicio	No. identificación	Cantidad	Clave de unidad	Unidad	Valor unitario	Importe	Descuento	No. de pago	No. de cuenta preferida
01010101		1	MON	MES	128722.00	128722.00			
Descripción: PARTICIPACIONES FEDERALES A MUNICIPIOS (FONDO GENERAL), CORRES PONDIENTES AL DIA 24 DE NOVIEMBRE DE 2020.									

Moneda: Peso Mexicano **Subtotal:** \$ 128,722.00
Forma de pago: Transferencia electrónica de fondos (incluye SPEI) **Total:** \$ 128,722.00
Método de pago: Pago en una sola exhibición
Condiciones de pago: CONTADO



Sello digital del CFDI:

Gj5kiZqS589u69yDLzwiua8owYHkbeRBKjJtt+8vfsQBBMOHy3cg+fCR9hnV4JDuvUbwKS4GYUTVEwablLugbhE+lyM+wxjsZxO3KJxaeDe7dbztB0EMi2FZpNRB74gHqFvcS5rUbuozoRVh/53HyapjRPeecz+R5mUeQpTZ+jgd+0pWCfQU/TzcfCWA2mTCqoX1y817ADZnRNh0jDM9Q02nFBocgf1X6y/yh2OvnHjHQ+0UwRTnG8uRS0drs2jgsQCHwBAP9UJ8ehsdeoAq/mpO9qJFzO19tX4gG7RnYJA4O3PSidZnOK0OBHq+2XEe4En70pX2L0xtF5yp9A==

Sello digital del SAT:

ZaC/eOcTslOY2ezfPxnLyk54yNLLB1ZPbrt0gpgGvzM8VH86Ruye12Fxt3ocMF9V7eOfKXReShvAEw7oFhT8rkuZ6mOcHxJe4zmelwBlslyb+hh5f37ywigqxiQyWsmULZp/FWqqOg1W1Gup0yrt9MfplrU9fs/w1eKvbpsJ2pN9NF4V7BFe3C028HKyDhQ8ZTwV9YaxZTBQPwVwsN9QKU0K672zJdnYvc1YIGvFe9u/5/+9DfErz1PAkFnhYBYTc6o+oU2nR5f/LU6aLVbh05xB5InaGDSB1CXr4jJF/Ocd+wqAdPhkDoxAmI98deDFoD8UjqA9vKsOA==

Cadena Original del complemento de certificación digital del SAT:

||1.1|8DE7EAE4-923A-47D6-99F5-4AF64FA13B85|2020-11-26T12:17:07|SAT970701NN3|Gj5kiZqS589u69yDLzwiua8owYHkbeRBKjJtt+8vfsQBBMOHy3cg+fCR9hnV4JDuvUbwKS4GYUTVEwablLugbhE+lyM+wxjsZxO3KJxaeDe7dbztB0EMi2FZpNRB74gHqFvcS5rUbuozoRVh/53HyapjRPeecz+R5mUeQpTZ+jgd+0pWCfQU/TzcfCWA2mTCqoX1y817ADZnRNh0jDM9Q02nFBocgf1X6y/yh2OvnHjHQ+0UwRTnG8uRS0drs2jgsQCHwBAP9UJ8ehsdeoAq/mpO9qJFzO19tX4gG7RnYJA4O3PSidZnOK0OBHq+2XEe4En70pX2L0xtF5yp9A==|00001000000504465028||

RFC del proveedor de certificación: SAT970701NN3 **Fecha y hora de certificación:** 2020-11-26 12:17:07
No. de serie del certificado SAT: 00001000000504465028

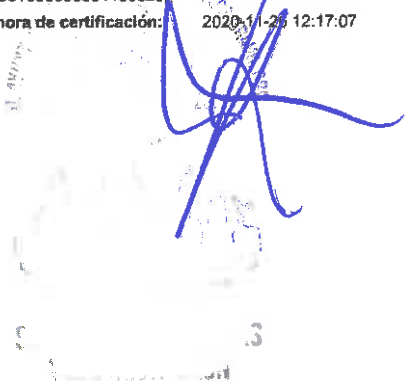

[⌂ \(http://www.gob.mx/\)](http://www.gob.mx/) Inicio

Verificación de comprobantes fiscales digitales por internet

A través de esta opción, usted podrá verificar si el comprobante fue certificado por el SAT

Folio fiscal*:

RFC emisor*:

RFC receptor*:

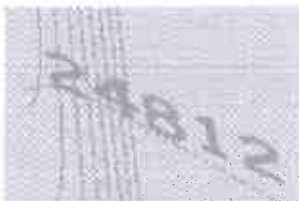

Proporcione los dígitos de la imagen*:

Verificar CFDI

* Datos obligatorios

RFC del emisor	Nombre o razón social del emisor	RFC del receptor	Nombre o razón social del receptor
MCB850101L21	MUNICIPIO DE CHILPANCINGO DE LOS BRAVO	SFA830301521	SECRETARÍA DE FINANZAS Y ADMINISTRACIÓN DEL ESTADO DE GUERRERO.
Folio fiscal	Fecha de expedición	Fecha certificación SAT	PAC que certificó
8DE7EAE4-923A-47D6-99F5-4AF64FA13B85	2020-11-26T11:44:37	2020-11-26T12:17:07	SAT970701NN3
Total del CFDI	Efecto del comprobante	Estado CFDI	Estatus de cancelación
\$128,722.00	Ingreso	Vigente	Cancelable sin aceptación

[Imprimir](#)

Enlaces

- [Declaración de Accesibilidad \(https://www.gob.mx/accesibilidad\)](https://www.gob.mx/accesibilidad)
- [Política de privacidad \(https://www.gob.mx/privacidad\)](https://www.gob.mx/privacidad)
- [Términos y Condiciones \(https://www.gob.mx/terminos\)](https://www.gob.mx/terminos)
- [Marco Jurídico \(http://www.ordenjuridico.gob.mx\)](http://www.ordenjuridico.gob.mx)
- [Portal de Obligaciones de Transparencia \(http://portaltransparencia.gob.mx\)](http://portaltransparencia.gob.mx)
- [Sistema Infomex \(https://www.infomex.org.mx/gobierno/federal/home.action\)](https://www.infomex.org.mx/gobierno/federal/home.action)
- [INAL \(http://inicio.ifai.org.mx/SitePages/ifai.aspx\)](http://inicio.ifai.org.mx/SitePages/ifai.aspx)
- [Mapa de sitio \(https://www.gob.mx/sitemap\)](https://www.gob.mx/sitemap)

¿Qué es gob.mx?

Es el portal único de trámites, información y participación ciudadana. [Leer más \(https://www.gob.mx/que-es-gobmx\)](https://www.gob.mx/que-es-gobmx)

- [English \(https://www.gob.mx/en/index\)](https://www.gob.mx/en/index)
- [Temas \(https://www.gob.mx/temas\)](https://www.gob.mx/temas)
- [Reformas \(http://reformas.gob.mx\)](http://reformas.gob.mx)

Contacto

Mesa de ayuda: dudas e información
gobmx@funcionpublica.gob.mx

[Denuncia contra servidores públicos \(https://www.gob.mx/tramites/ficha/presentacion-de-quejas-y-denuncias-en-la-sfp/SFP54\)](https://www.gob.mx/tramites/ficha/presentacion-de-quejas-y-denuncias-en-la-sfp/SFP54)

Mantente informado. Suscríbete.

usuario@ejemplo.com



Síguenos en

<https://www.facebook.com/gobmx> <https://twitter.com/gobmx>

RFC emisor: MCB850101L21 **Folio fiscal:** 7F1CF394-0162-4FBE-A6E1-D5D395DECB3F
Nombre emisor: MUNICIPIO DE CHILPANCINGO DE LOS BRAVO **No. de serie del CSD:** 00001000000412357002
Folio: 0523 **Serie:** B
RFC receptor: SFA830301521 **Código postal, fecha y hora de emisión:** 39000 2020-11-26 11:41:49
Nombre receptor: SECRETARÍA DE FINANZAS Y ADMINISTRACIÓN DEL ESTADO DE GUERRERO **Efecto de comprobante:** Ingreso
Uso CFDI: Por definir **Régimen fiscal:** Personas Morales con Fines no Lucrativos

Conceptos

Clave del producto o servicio	No. identificación	Cantidad	Clave de unidad	Unidad	Valor unitario	Importe	Reservación	No. de padronamiento	No. de cuenta perfil
01010101		1	MON	MES	700000.00	700000.00			
Descripción: PARTICIPACIONES FEDERALES A MUNICIPIOS (FONDO GENERAL), CORRES PONDIENTES AL DIA 24 DE NOVIEMBRE DE 2020.									

Moneda: Peso Mexicano **Subtotal** \$ 700,000.00
Forma de pago: Transferencia electrónica de fondos (Incluye SPEI) **Total** \$ 700,000.00
Método de pago: Pago en una sola exhibición
Condiciones de pago: CONTADO

Sello digital del CFDI:

CbBF2au+8axcCL5F/cWNWFx881M9UGdndn9Fpff0uzzhiu8J5J74WbWKfquJppqORWvQ/X9SZwFKleJMc7l6jLT8U+hVUgeClup6Yb0pwY5ZK7hr0sQL19cLLtoJebU/VWdHfHMx1b5o9Ec3l/e6gMPyQleVQAGNt8N5K6EJubwtwQr6EwWzlrOkpBJXQqkboBUENUbXl0OW62RIDkoQeX8onlgKZ7iVO1nEB8BTg6hywF91FRK6PTuzlsDffkJHUEezZTuPlJrG9pm7Y0xGPDBWgOMiZxChwXVcNIWzmfWt+V77nwkeOnMYMRyl3CRJNaxEylOm6DWMpfug==

Sello digital del SAT:

BOKbIFbStdmsIMKTsqIRhJOwUJaSvtW69r9SHVPZlWycpTvd6ksvEJHPIDcFza72i2Jwx08fno+JbeTDcTrXIMn8MBV7n8lh+5ZZ/8qOIdVGqT5q2xhaUboOPUcWf1smgukaVQoF5m2Km4cYdc9DABqNjhHfdAIWOYT4QereKTT98MyHb/Rj4aZb/Wa4T84kBUZrtaBgr6cwQNOUXfNa8VDPrJLU4QexGSDNV91KpXVR/so9RNnpTnbU/MMXpurPzjIBx0N5KEXuyq+DUQle7mP24ex8IGlykeAS4a81JImKXM7W2Psc1B7pcUHKMv8dC7XicrHfP/mu4Q==

Cadena Original del complemento de certificación digital del SAT:

||1.1|7F4CF394-0162-4FBE-A6E1-D5D395DECB3F|2020-11-26T12:16:13|SAT970701NN3|CbBF2au+8axcCL5F/cWNWFx881M9UGdndn9Fpff0uzzhiu9J5J74WbWKfquJppqORWvQ/X9SZwFKleJMc7l6jLT8U+hVUgeClup6Yb0pwY5ZK7hr0sQL19cLL+oJo6JlVWHH+HMx1b5o9Ec3l/e6gMPyQleVQAGNt8N5K6EJubwtwQr6EwWzlrOkpBJXQqkboBUENUbXl0OW62RIDkoQeX8onlgKZ7iVO1nEB8BTg6hywF91FRK6PTuzlsDffkJHUEezZTuPlJrG9pm7Y0xGPDBWgOMiZxChwXVcNIWzmfWt+V77nwkeOnMYMRyl3CRJNaxEylOm6DWMpfug==|00001000000504465028|

RFC del proveedor de certificación: SAT970701NN3 **Fecha y hora de certificación:** 2020-11-26 12:16:13
No. de serie del certificado SAT 00001000000504465028

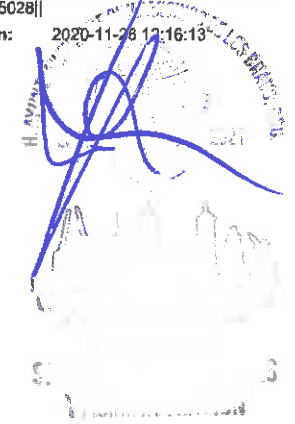
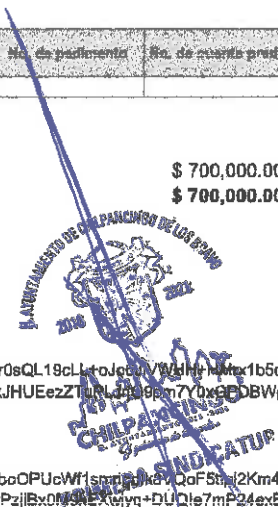

 (<http://www.gob.mx/>) Inicio

Verificación de comprobantes fiscales digitales por internet

A través de esta opción, usted podrá verificar si el comprobante fue certificado por el SAT

Folio fiscal*:

RFC emisor*:

RFC receptor*:

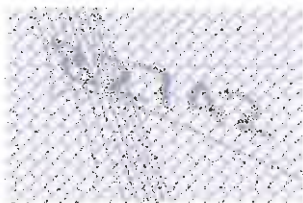

Proporcione los dígitos de la imagen*:

Verificar CFDI

* Datos obligatorios

RFC del emisor	Nombre o razón social del emisor	RFC del receptor	Nombre o razón social del receptor
MCB850101L21	MUNICIPIO DE CHILPANCINGO DE LOS BRAVO	SFA830301521	SECRETARÍA DE FINANZAS Y ADMINISTRACIÓN DEL ESTADO DE GUERRERO.
Folio fiscal	Fecha de expedición	Fecha certificación SAT	PAC que certificó
7F4CF394-0162-4FBE-A6E1-D5D395DECB3F	2020-11-26T11:41:49	2020-11-26T12:16:13	SAT970701NN3
Total del CFDI	Efecto del comprobante	Estado CFDI	Estatus de cancelación
\$700,000.00	Ingreso	Vigente	Cancelable sin aceptación

[Imprimir](#)

Enlaces

- [Declaración de Accesibilidad \(https://www.gob.mx/accesibilidad\)](https://www.gob.mx/accesibilidad)
- [Política de privacidad \(https://www.gob.mx/privacidad\)](https://www.gob.mx/privacidad)
- [Términos y Condiciones \(https://www.gob.mx/terminos\)](https://www.gob.mx/terminos)
- [Marco Jurídico \(http://www.ordenjuridico.gob.mx\)](http://www.ordenjuridico.gob.mx)
- [Portal de Obligaciones de Transparencia \(http://portaltransparencia.gob.mx\)](http://portaltransparencia.gob.mx)
- [Sistema Infomex \(https://www.infomex.org.mx/gobiernofederal/home.action\)](https://www.infomex.org.mx/gobiernofederal/home.action)
- [INAI \(http://inicio.ifai.org.mx/SitePages/ifai.aspx\)](http://inicio.ifai.org.mx/SitePages/ifai.aspx)
- [Mapa de sitio \(https://www.gob.mx/sitemap\)](https://www.gob.mx/sitemap)

¿Qué es gob.mx?

Es el portal único de trámites, información y participación ciudadana. [Leer más \(https://www.gob.mx/que-es-gobmx\)](https://www.gob.mx/que-es-gobmx)

- [English \(https://www.gob.mx/en/index\)](https://www.gob.mx/en/index)
- [Temas \(https://www.gob.mx/temas\)](https://www.gob.mx/temas)
- [Reformas \(http://reformas.gob.mx\)](http://reformas.gob.mx)

Contacto

Mesa de ayuda: dudas e información
gobmx@funcionpublica.gob.mx

[Denuncia contra servidores públicos \(https://www.gob.mx/tramites/ficha/presentacion-de-quejas-y-denuncias-en-la-sfp/SFP54\)](https://www.gob.mx/tramites/ficha/presentacion-de-quejas-y-denuncias-en-la-sfp/SFP54)

Mantente informado. Suscríbete.

usuario@ejemplo.com



Síguenos en

<https://www.facebook.com/gobmx> <https://twitter.com/gobmx>



H. AYUNTAMIENTO MUNICIPAL DE CHILPANCINGO, GRO.

SECRETARIA DE FINANZAS Y ADMINISTRACION

GASTO CORRIENTE

CHILPANCINGO

PÓLIZA DE INGRESOS (DI-2) NO. 58

PROGRAMA: GASTO CORRIENTE
 FECHA: 26/nov/20
 REFERENCIA: / O-I No. 1 Fecha: (01/ene/20) /
 BENEFICIARIO: MUNICIPIO DE CHILPANCINGO DE LOS BRAVO, GUERRERO
 CONCEPTO: REGISTRO DE LAS PARTICIPACIONES FEDERALES A MUNICIPIOS CORRESPONDIENTE AL RAMO XXVIII DEL D'A 26 DE NOVIEMBRE DE 2020

C U E N T A	DESCRIPCIÓN (CRI)	MONTO
1 8 1 0 1 0 1 0 5	FONDO DE FISCALIZACION Y RECAUDACION UNIDAD ADMINISTRATIVA: DIRECCION DE INGRESOS FUENTE DE FINANCIAMIENTO: 15 - RECURSOS FEDERALES	472,450.08
1 8 1 0 1 0 1 0 6	FONDO DE COMPENSACION DEL IMPUESTO SOBRE AUTOMOVILES NUEVOS (COMPA) UNIDAD ADMINISTRATIVA: DIRECCION DE INGRESOS FUENTE DE FINANCIAMIENTO: 15 - RECURSOS FEDERALES	23,439.65
Monto total		495,889.73

C U E N T A	PLAN DE CUENTAS (CONTABILIDAD)	DEBE	HABER
4 2 1 1 1 0 0 8 0 0 1 0 0 1 0 0 1 0 0 5	FONDO DE FISCALIZACION Y RECAUDACION		472,450.08
4 2 1 1 1 0 0 8 0 0 1 0 0 1 0 0 1 0 0 6	FONDO DE COMPENSACION DEL IMPUESTO SOBRE AUTOMOVILES NUEVOS		23,439.65
1 1 2 2 5 0 2 1 0 2 7 0 0 2	PARTICIPACIONES FEDERALES	495,889.73	
1 1 2 2 5 0 2 1 0 2 7 0 0 2	PARTICIPACIONES FEDERALES		495,889.73
1 1 1 2 1 0 2 1 0 2 7 0 0 3 0 0 2	CTA No. 135547783	472,450.08	
1 1 1 2 1 0 2 1 0 2 7 0 0 3 0 0 2	CTA No. 135547783	23,439.65	
Sumas iguales		991,779.46	991,779.46

C U E N T A	PLAN DE CUENTAS (PRESUPUESTO)	DEBE	HABER
8 1 2	LEY DE INGRESOS POR EJECUTAR	495,889.73	
8 1 4	LEY DE INGRESOS DEVENGADA		495,889.73
8 1 4	LEY DE INGRESOS DEVENGADA	495,889.73	
8 1 5	LEY DE INGRESOS RECAUDADA		495,889.73

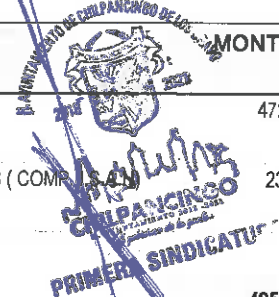

ELABORO C.P. LETICIA BARRIOS SALAZAR RESPONSABLE DE PROGRAMA	REVISO L.C. NETZAHUALCOYOTL LOPEZ MARTINEZ DIRECTOR DE CUENTA PUBLICA	AUTORIZO M.A. WILIRADO VALENTE PASTOR SECRETARIO DE FINANZAS Y ADMINISTRACION
---	--	--

Capturado por: LETICIA Última modificación por: LETICIA



H. AYUNTAMIENTO MUNICIPAL DE CHILPANCINGO, GRO.

SECRETARIA DE FINANZAS Y ADMINISTRACION

GASTO CORRIENTE



PÓLIZAS DE NOVIEMBRE DE 2020

POLIZA No. 58 TIPO: 9 DEL DIA 26 NOVIEMBRE 2020

CUENTA		PLAN DE CUENTAS (CONTABILIDAD)	
1112		BANCOS/TESORERÍA	
11121021027003002		CTA No. 135547783	
	N/P	DEBE	HABER
	1	472,450.08	
	2	23,439.65	
		495,889.73	

CUENTA		PLAN DE CUENTAS (CONTABILIDAD)	
1122		CUENTAS POR COBRAR A CORTO	
11225021027002		PARTICIPACIONES FEDERALES	
	N/P	DEBE	HABER
	3	495,889.73	
	4		495,889.73
		495,889.73	495,889.73

CUENTA		PLAN DE CUENTAS (CONTABILIDAD)	
4211		PARTICIPACIONES	
42111008001001001005		FONDO DE FISCALIZACION Y RECAUDACION	
	N/P	DEBE	HABER
	5		472,450.08
			472,450.08

CUENTA		PLAN DE CUENTAS (CONTABILIDAD)	
4211		PARTICIPACIONES	
42111008001001001006		FONDO DE COMPENSACION DEL IMPUESTO SOBRE AUTOMOVILES NUEVOS	
	N/P	DEBE	HABER
	6		23,439.65
			23,439.65

FOLIO: 01720135547783

INFORMACION DEL CLIENTE

RAZON SOCIAL MUNICIPIO DE CHILPANCINGO DE LOS BRAVO
RFC MCB850101L21
CALLE ANDADOR 1ER CONGRESO DE ASN
COLONIA COL. COL. CHILPANCINGO DE LOS BRAVOS CENTRO
C.P. 39000 GUERRERO

DATOS GENERALES:

DENOMINACION CUENTA:
LUGAR Y FECHA DE EMISION: CIUDAD DE MEXICO 2020-12-02T16:57:35
SUCURSAL ORIGEN 0172 TSF CORPORATIVO EKT

RESUMEN

SALDO INICIAL DEL PERIODO	12,238.53	SALDO PROMEDIO	2,376,547.56
DEPOSITOS/ABONOS (+)	52,667,907.32	TASA BRUTA	0.2111%
INTERESES DEVENGADOS EN EL PERIODO	418.17	DIAS TRANSCURRIDOS	30
RETIROS/CARGOS (-)	29,166,594.97	ISR RETENIDO	0.00
COMISIONES COBRADAS (-)	4.00	TOTAL DE IMPUESTOS RETENIDOS	0.00
A SOBRE COMISIONES COBRADAS	0.64		
SALDO FINAL	23,513,550.88		

SALDO INICIAL: 12,238.53

GAT Nominal:	0.00	antes de impuestos
GAT Real:	0.00	antes de impuestos
Tasa de interés:	0.00	
Comisiones cobradas:	4.00	

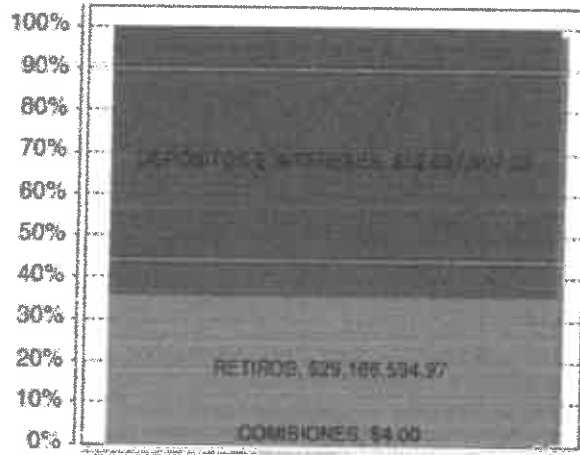

SALDO FINAL: 23,513,550.88

DETALLE DE MOVIMIENTOS REALIZADOS

PAG. 1

FECHA	No MOVIMIENTO	CONCEPTO	CARGO	ABONO	SALDO
2020/11/01		SALDO INICIAL DEL PERIODO			12,238.53
2020/11/01	440	ABONO LIQUIDACION INTERESES		352.10	12,590.63
2020/11/03	441	TRANSFERENCIA SPEI A SU FAVOR EMISOR: SANTANDER CUENTA: 014260655079098936 NOM ORIGI: MUNICIPIO DE CHILPANCINGO DE LOS BRAVO RASTREO: 2020110340014 BET0000476464080 REP: 7646408 CONCEPTO: PRESTAMO A GC DE PORTAMUN PAG JVM CR		743,000.00	755,590.63
2020/11/04	442	CARGO A EMISORA POR NOMINA	3,376.28		752,214.35

DETALLE DE MOVIMIENTOS REALIZADOS

FECHA	No MOVIMIENTO	CONCEPTO	CARGO	ABONO	SALDO
2020/11/26	502	Pago Cheque por Camara:0000075	50,000.00		4,624,875.11
2020/11/26	503	Pago Cheque por Camara:0000063	75,000.00		4,549,875.11
2020/11/26	504	Pago Cheque Propio MN.:0000067 Retiro por Cobro de Cheque M.N. No: 0000067	50,000.00		4,499,875.11
2020/11/26	505	ORDEN DE TRANSFERENCIA SPEI RECEPTOR: SCOTIABANK NOM BENEF: SERVICIOS PATRIMONIALES JVM SA DE CV DATO NO VERIFICADO POR ESTA INSTITUCION. RASTREO: 201126012305057414I REF: 0261120 CONCEPTO: PRESTAMOS CREDITO FIN JVM	235,767.07		4,264,108.04
2020/11/26	506	ORDEN DE TRANSFERENCIA SPEI RECEPTOR: SCOTIABANK NOM BENEF: SERVICIOS PATRIMONIALES JVM SA DE CV DATO NO VERIFICADO POR ESTA INSTITUCION. RASTREO: 201126012305064381I REF: 0261120 CONCEPTO: PAG SEGUROS DE VIDA JVM	1,500.00		4,262,608.04
2020/11/26	507	ORDEN DE TRANSFERENCIA SPEI RECEPTOR: SCOTIABANK NOM BENEF: SERVICIOS PATRIMONIALES JVM SA DE CV DATO NO VERIFICADO POR ESTA INSTITUCION. RASTREO: 201126012305068916I REF: 0261120 CONCEPTO: PAG ADELANTO NOMINA JVM	67,876.08		4,194,731.96
2020/11/26	508	TRANSFERENCIA SPEI A SU FAVOR EMISOR: SANTANDER CUENTA: 014260655062801635 NOM ORIGI: SECRETARIA DE FINANZAS Y ADMINISTRACION RASTREO: 2020112640014 BET0000432928650 REF: 3292865 CONCEPTO: COMP ISAN DE CHILPANCINGO DE LOS BRA		23,439.65	4,218,171.61
2020/11/26	509	TRANSFERENCIA SPEI A SU FAVOR EMISOR: SANTANDER CUENTA: 014260655022205572 NOM ORIGI: SECRETARIA DE FINANZAS Y ADMINISTRACION RASTREO: 2020112640014 BET0000432931730 REF: 3293173 CONCEPTO: FDO DE FISCALIZACION DE CHILPANCINGO		47,450.00	4,630,621.69
2020/11/26	510	Pago Cheque Propio MN.:0000071 Retiro por Cobro de Cheque M.N. No: 0000071	50,000.00		4,640,621.69
2020/11/26	511	Pago Cheque Propio MN.:0000099 Retiro por Cobro de Cheque M.N. No: 0000099	25,000.00		4,615,621.69
2020/11/27	512	Pago Cheque por Camara:0000072	50,000.00		4,565,621.69

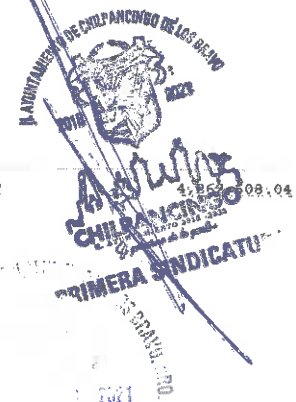

RFC emisor: MCB850101L21
Nombre emisor: MUNICIPIO DE CHILPANCINGO DE LOS BRAVO
Folio: 0528
RFC receptor: SFA830301521
Nombre receptor: SECRETARÍA DE FINANZAS Y ADMINISTRACIÓN DEL ESTADO DE GUERRERO.
Uso CFDI: Por definir

Folio fiscal: 3D9A6915-E0BF-110C-9618-77E001250F80
No. de serie del CSD: 00001000000412357002
Serie: B
Código postal, fecha y hora de emisión: 39000 2020-11-26 12:04:10
Efecto de comprobante: Ingreso
Régimen fiscal: Personas Morales con fines no Lucrativos



PRIMERA SINDICATUP
 \$ 472,450.08
 \$ 472,450.08

Clave del producto o servicio	No. identificación	Cantidad	Clave de unidad	Unidad	Valor unitario	Importe	Descuento	No. de pedimento	Clave de cuenta predial
01010101		1	MON	MES	472450.08	472450.08			
Descripción: PARTICIPACIONES FEDERALES A MUNICIPIOS (FONDO DE FISCALIZACIÓN), CORRESPONDIENTES AL DIA 28 DE NOVIEMBRE DE 2020.									

Moneda: Peso Mexicano
Forma de pago: Transferencia electrónica de fondos (incluye SPEI)
Método de pago: Pago en una sola exhibición
Condiciones de pago: CONTADO

Subtotal \$ 472,450.08
Total \$ 472,450.08

Sello digital del CFDI:

CimLbe+9i0exh8V5ivHq6CUbPuLuz4uYt1TISvdjCU87NWxzQkK8eKWQkuJFBcYZDq098BF6JOhRD08uUKQf4XKNrKhZolNM5ib9OZG04PvhcLDrQikKvqaHc2NAphuNFCfv08z5YtHxWuv7CWWGaJy0wvutOP2j9IFGo0OcothNS9K5nuW61hMRU7TzYcXoVqn74klqpvlnCZ+IXZg1cDDTKOCZdoq0h74ouExbwu91nWU8wMTjVj92OHH+ZHTxLAgF+LuqGmBPgvgCMTTSGYDohuvW8EdibNTE+jPyoL.Gbmek7VX2dE+CRZim0YunXwalCXeYzwpLYx0g==

Sello digital del SAT:

UasLpWN0tw2LkWy8Bpe0mePDhJ4luLlW6qhzUiv854XJWE2CKogRWrbd6maY8139owE+pp4/S6ALs0mgZqv1GbcS49G0tCweEqBuSmdLbmczI5BUlz56/hJ5w6H5D.Jb+TQGdmzdx2pid+vOTK9sWojHKsCFcu0XAe8Ed+cK860CgOJqzvFgwhfw3oWyww140sYww.EinynsGNL4e/a76LUFNFSsIKYIRBZAAXqDSDadpnmEZsdNT081GdFgwYdp9zemDILy/S3hGmbjUFRCN YBLaAme0zq0+CEqglvKMP3UqLrHbg8rWPkp7j7i8RNdxsXtyL+3inanNX8w==

Cadena Original del complemento de certificación digital del SAT:

||1.1j3D9A6915-E0BF-110C-9618-77E001250F80|2020-11-26T12:20:56|SAT970701NN3|CimLbe+9i0exh8V5ivHq6CUbPuLuz4uYt1TISvdjCU87NWxzQkK8eKWQkuJFBcYZDq098BF6JOhRD08uUKQf4XKNrKhZolNM5ib9OZG04PvhcLDrQikKvqaHc2NAphuNFCfv08z5YtHxWuv7CWWGaJy0wvutOP2j9IFGo0OcothNS9K5nuW61hMRU7TzYcXoVqn74klqpvlnCZ+IXZg1cDDTKOCZdoq0h74ouExbwu91nWU8wMTjVj92OHH+ZHTxLAgF+LuqGmBPgvgCMTTSGYDohuvW8EdibNTE+jPyoL.Gbmek7VX2dE+CRZim0YunXwalCXeYzwpLYx0g==|00001000000504465028|

RFC del proveedor de certificación: SAT970701NN3 **Fecha y hora de certificación:** 2020-11-26 12:20:56
No. de serie del certificado SAT 00001000000504465028

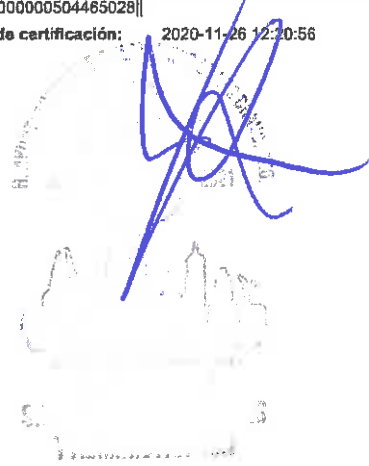

 (<http://www.gob.mx/>) Inicio

Verificación de comprobantes fiscales digitales por internet

A través de esta opción, usted podrá verificar si el comprobante fue certificado por el SAT

Folio fiscal*:

RFC emisor*:

RFC receptor*:

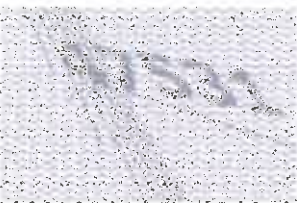

Proporcione los dígitos de la imagen*:

Verificar CFDI

* Datos obligatorios

RFC del emisor	Nombre o razón social del emisor	RFC del receptor	Nombre o razón social del receptor
MCB850101L21	MUNICIPIO DE CHILPANCINGO DE LOS BRAVO	SFA830301521	SECRETARÍA DE FINANZAS Y ADMINISTRACIÓN DEL ESTADO DE GUERRERO.
Folio fiscal	Fecha de expedición	Fecha certificación SAT	PAC que certificó
3D9A6915-E0BF-410C-9618-77E001250F80	2020-11-26T12:04:10	2020-11-26T12:20:56	SAT970701NN3
Total del CFDI	Efecto del comprobante	Estado CFDI	Estatus de cancelación
\$472,450.08	Ingreso	Vigente	Cancelable sin aceptación

[Imprimir](#)

Enlaces

- [Declaración de Accesibilidad \(https://www.gob.mx/accesibilidad\)](https://www.gob.mx/accesibilidad)
- [Política de privacidad \(https://www.gob.mx/privacidad\)](https://www.gob.mx/privacidad)
- [Términos y Condiciones \(https://www.gob.mx/terminos\)](https://www.gob.mx/terminos)
- [Marco Jurídico \(http://www.ordenjuridico.gob.mx\)](http://www.ordenjuridico.gob.mx)
- [Portal de Obligaciones de Transparencia \(http://portaltransparencia.gob.mx\)](http://portaltransparencia.gob.mx)
- [Sistema Infomex \(https://www.infomex.org.mx/gobierno/federal/home.action\)](https://www.infomex.org.mx/gobierno/federal/home.action)
- [INAI \(http://inicio.ifai.org.mx/SitePages/ifai.aspx\)](http://inicio.ifai.org.mx/SitePages/ifai.aspx)
- [Mapa de sitio \(https://www.gob.mx/sitemap\)](https://www.gob.mx/sitemap)

¿Qué es gob.mx?

Es el portal único de trámites, información y participación ciudadana. [Leer más \(https://www.gob.mx/que-es-gobmx\)](https://www.gob.mx/que-es-gobmx)

- [English \(https://www.gob.mx/en/index\)](https://www.gob.mx/en/index)
- [Temas \(https://www.gob.mx/temas\)](https://www.gob.mx/temas)
- [Reformas \(http://reformas.gob.mx\)](http://reformas.gob.mx)

Contacto

Mesa de ayuda: dudas e información
gobmx@funcionpublica.gob.mx

[Denuncia contra servidores públicos \(https://www.gob.mx/tramites/ficha/presentacion-de-quejas-y-denuncias-en-la-sfp/SFP54\)](https://www.gob.mx/tramites/ficha/presentacion-de-quejas-y-denuncias-en-la-sfp/SFP54)

Mantente informado. Suscríbete.

usuario@ejemplo.com



Síguenos en

<https://www.facebook.com/gobmx> <https://twitter.com/gobmx>

RFC emisor: MCB850101L21 **Folio fiscal:** EC20A19B-A96D-4E4B-BD50-6F0D06310A2E
Nombre emisor: MUNICIPIO DE CHILPANCINGO DE LOS BRAVO **No. de serie del CSD:** 00001000000412357002
Folio: 0527 **Serie:** B
RFC receptor: SFA830301521 **Código postal, fecha y hora de emisión:** 39000 2020-11-26 11:59:24
Nombre receptor: SECRETARÍA DE FINANZAS Y ADMINISTRACIÓN DEL ESTADO DE GUERRERO **Efecto de comprobante:** Ingreso
Uso CFDI: Por definir **Régimen fiscal:** Personas Morales con Fines no Lucrativos

Conceptos

Clave del producto y/o servicio	No. identificación	Cantidad	Clave de unidad	Unidad	Valor unitario	Importe	Descuento	No. de acuerdo por el que se emite el CFDI
01010101		1	MON	MES	23439.65	23439.65		
Descripción	PARTICIPACIONES FEDERALES A MUNICIPIOS (FONDO DE COMPENSACION DEL IMPUESTO SOBRE AUTOMOVILES NUEVOS, "ISAN"), CORRESPONDIENTES AL DIA 26 DE NOVIEMBRE DE 2020.							

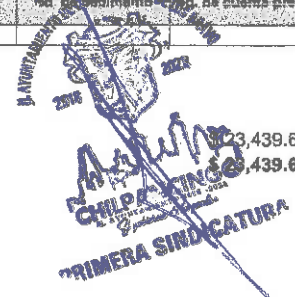

Moneda: Peso Mexicano **Subtotal** 23,439.65
Forma de pago: Transferencia electrónica de fondos (incluye SPEI) **Total** 23,439.65
Método de pago: Pago en una sola exhibición
Condiciones de pago: CONTADO

Sello digital del CFDI:

VM8MvJ+8dMeRCr8k4saXYfpQOck49d2pKZW2ZP8H1yKzPK9QKKm00nyORYkGgjouEqnTRQR9qFMN5snvVhplXHGyiE1+UGFXI2Fx2EutYDaFRc46bCaCuqU3/VMjKR3X7K2GpXm/T1D7BUR4NLgV52QdsIhDVI0gMTDpK7IaPmW9wLNS1B7PPdvuaSld2A4Ex0Gnrb6eSbBC7TlqSZw+YndczihmworQGQjydxEm2qdyHGBI8KrVQwPSSp+QfLP4bNMYM15OVUJKaqsotHvqJ99epBxtSr9CxFJu86FObPL3TepkuoDooR5DGbXKNS5nYuhK0kaEtFam5nkWMf+Zw==

Sello digital del SAT:

FWc6+Br3JANGaX3iqkYsR3LwDc4OzloNltbp5C8724py/NCmi7CNwJyySP9HQmjeW3auciJ2qndWH3JIKkASVCgr3IK56Ubs6SVjBa34pnS/mDUJUZpbMVU5QjnLEHuKhrW+iSDe+i32nhdeFj6WihpToCE+5GeoB8MZcR7dDCIMatA84RWR0IIMe/u!PLTEE1Nx+6uUL0WZdMNHMrjxfmr4IPiofwx0O8H7Ofu03IQCAbZGDOKmLXIO2plEtrKq1n8XB3D3TTLB4+S4xmsRDLhdgX0RBCEqiadpoo1GaAot5BsKGzpGM6jw6rNHv7yV1bWoxAk8jeCwOBT5w==

Cadena Original del complemento de certificación digital del SAT:

||1.1|EC20A19B-A96D-4E4B-BD50-6F0D06310A2E|2020-11-26T12:20:03|SAT970701NN3|VM8MvJ+8dMeRCr8k4saXYfpQOck49d2pKZW2ZP8H1yKzPK9QKKm00nyORYkGgjouEqnTRQR9qFMN5snvVhplXHGyiE1+UGFXI2Fx2EutYDaFRc46bCaCuqU3/VMjKR3X7K2GpXm/T1D7BUR4NLgV52QdsIhDVI0gMTDpK7IaPmW9wLNS1B7PPdvuaSld2A4Ex0Gnrb6eSbBC7TlqSZw+YndczihmworQGQjydxEm2qdyHGBI8KrVQwPSSp+QfLP4bNMYM15OVUJKaqsotHvqJ99epBxtSr9CxFJu86FObPL3TepkuoDooR5DGbXKNS5nYuhK0kaEtFam5nkWMf+Zw==|00001000000504465028||
RFC del proveedor de certificación: SAT970701NN3 **Fecha y hora de certificación:** 2020-11-26 12:20:03
No. de serie del certificado SAT 00001000000504465028

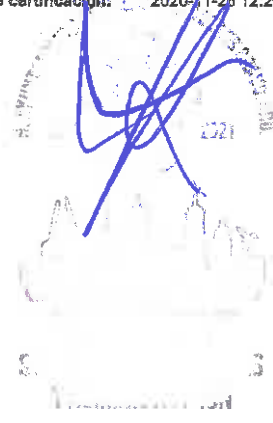

[⌂ \(http://www.gob.mx/\)](http://www.gob.mx/) Inicio

Verificación de comprobantes fiscales digitales por internet

A través de esta opción, usted podrá verificar si el comprobante fue certificado por el SAT

Folio fiscal*:

RFC emisor*:

RFC receptor*:

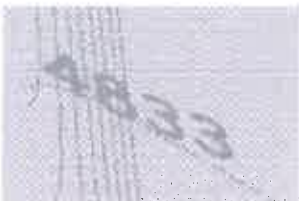

Proporcione los dígitos de la imagen*:

Verificar CFDI

* Datos obligatorios

RFC del emisor	Nombre o razón social del emisor	RFC del receptor	Nombre o razón social del receptor
MCB850101L21	MUNICIPIO DE CHILPANCINGO DE LOS BRAVO	SFA830301521	SECRETARÍA DE FINANZAS Y ADMINISTRACIÓN DEL ESTADO DE GUERRERO.
Folio fiscal	Fecha de expedición	Fecha certificación SAT	PAC que certificó
EC20A49B-A96D-4E4B-BD50-6F0D06310A2E	2020-11-26T11:59:24	2020-11-26T12:20:03	SAT970701NN3
Total del CFDI	Efecto del comprobante	Estado CFDI	Estatus de cancelación
\$23,439.65	Ingreso	Vigente	Cancelable sin aceptación

[Imprimir](#)

Enlaces

- [Declaración de Accesibilidad \(https://www.gob.mx/accesibilidad\)](https://www.gob.mx/accesibilidad)
- [Política de privacidad \(https://www.gob.mx/privacidad\)](https://www.gob.mx/privacidad)
- [Términos y Condiciones \(https://www.gob.mx/terminos\)](https://www.gob.mx/terminos)
- [Marco Jurídico \(http://www.ordenjuridico.gob.mx\)](http://www.ordenjuridico.gob.mx)
- [Portal de Obligaciones de Transparencia \(http://portaltransparencia.gob.mx\)](http://portaltransparencia.gob.mx)
- [Sistema Infomex \(https://www.infomex.org.mx/gobierno/federal/home.action\)](https://www.infomex.org.mx/gobierno/federal/home.action)
- [INAI \(http://inicio.ifai.org.mx/SitePages/ifai.aspx\)](http://inicio.ifai.org.mx/SitePages/ifai.aspx)
- [Mapa de sitio \(https://www.gob.mx/sitemap\)](https://www.gob.mx/sitemap)

¿Qué es gob.mx?

Es el portal único de trámites, información y participación ciudadana. [Leer más \(https://www.gob.mx/que-es-gobmx\)](https://www.gob.mx/que-es-gobmx)

- [English \(https://www.gob.mx/en/index\)](https://www.gob.mx/en/index)
- [Temas \(https://www.gob.mx/temas\)](https://www.gob.mx/temas)
- [Reformas \(http://reformas.gob.mx\)](http://reformas.gob.mx)

Contacto

Mesa de ayuda: dudas e información
gobmx@funcionpublica.gob.mx

[Denuncia contra servidores públicos \(https://www.gob.mx/tramites/ficha/presentacion-de-quejas-y-denuncias-en-la-sfp/SFP54\)](https://www.gob.mx/tramites/ficha/presentacion-de-quejas-y-denuncias-en-la-sfp/SFP54)

Mantente informado. Suscríbete.

usuario@ejemplo.com



Síguenos en

<https://www.facebook.com/gobmx> <https://twitter.com/gobmx>



H. AYUNTAMIENTO MUNICIPAL DE CHILPANCINGO, GRO.

SECRETARIA DE FINANZAS Y ADMINISTRACION

GASTO CORRIENTE



PÓLIZA DE INGRESOS
(DI-2) NO. 59

PROGRAMA: GASTO CORRIENTE
FECHA: 30/nov/20
REFERENCIA: / O-I No. 1 Fecha: (01/ene/20) /
BENEFICIARIO: MUNICIPIO DE CHILPANCINGO DE LOS BRAVO, GUERRERO
CONCEPTO: RENDIMIENTOS BANCARIOS

C U E N T A	DESCRIPCIÓN (CRI)	MONTO
15 1 16 01 01	INTERESES POR PRODUCTOS FINANCIEROS UNIDAD ADMINISTRATIVA: DIRECCION DE INGRESOS FUENTE DE FINANCIAMIENTO: 15 - RECURSOS FEDERALES	563,008.11

Monto total 563,008.11

C U E N T A	PLAN DE CUENTAS (CONTABILIDAD)	DEBE	HABER
4 1 5 9 1 005 001 016 001 001	INTERESES POR PRODUCTOS FINANCIEROS		563,008.11
1 1 1 2 1 021 027 003 002	CTA No. 135547783	563,008.11	

Sumas iguales 563,008.11 563,008.11

C U E N T A	PLAN DE CUENTAS (PRESUPUESTO)	DEBE	HABER
8 1 2	LEY DE INGRESOS POR EJECUTAR	563,008.11	
8 1 4	LEY DE INGRESOS DEVENGADA		563,008.11
8 1 4	LEY DE INGRESOS DEVENGADA	563,008.11	
8 1 5	LEY DE INGRESOS RECAUDADA		563,008.11

ELABORO

REVISO

AUTORIZO

C.P. LETICIA ALBA BARRAGAN SALAZAR
RESPONSABLE DE PROGRAMA

L.C. NETZAHUALCOYOTL LOPEZ MARTINEZ
DIRECTOR DE CUENTA PUBLICA

M.A. WILIBALDO VALENTE PASTOR
SECRETARIA DE FINANZAS Y ADMINISTRACION



H. AYUNTAMIENTO MUNICIPAL DE CHILPANCINGO, GRO.

SECRETARIA DE FINANZAS Y ADMINISTRACION

GASTO CORRIENTE



PÓLIZAS DE NOVIEMBRE DE 2020

POLIZA No. 59 TIPO: 9 DEL DIA 30 NOVIEMBRE 2020

CUENTA PLAN DE CUENTAS (CONTABILIDAD)

1 1 1 2 BANCOS/TESORERÍA

1 1 1 2 1 021 027 003 002 CTA No. 135547783

N/P DEBE HABER

1 563,008.11

563,008.11

CUENTA PLAN DE CUENTAS (CONTABILIDAD)

4 1 5 9 PARTIDA DEROGADA (20180927) OTROS

4 1 5 9 1 005 001 016 001 001 INTERESES POR PRODUCTOS FINANCIEROS

N/P DEBE HABER

2 563,008.11

563,008.11

FOLIO: 01720135547783

INFORMACION DEL CLIENTE

RAZON SOCIAL MUNICIPIO DE CHILPANCINGO DE LOS BRAVO
 RFC MCB850101L21
 CALLE ANDADOR 1ER CONGRESO DE ASN
 COLONIA COL. COL CHILPANCINGO DE LOS BRAVOS CENTRO
 C.P. 39000 GUERRERO

DATOS GENERALES:

DENOMINACION CUENTA:
 LUGAR Y FECHA DE EMISION: CIUDAD DE MEXICO 2020-12-02T16:57:35
 SUCURSAL ORIGEN 0172 TSF CORPORATIVO EKT

RESUMEN

SALDO INICIAL DEL PERIODO	12,238.53	SALDO PROMEDIO	2,376,547.56
DEPOSITOS/ABONOS (+)	52,667,907.32	TASA BRUTA	0.2111%
INTERESES DEVENGADOS EN EL PERIODO	418.17	DIAS TRANSCURRIDOS	30
RETIROS/CARGOS (-)	29,166,594.97	ISR RETENIDO	0.00
COMISIONES COBRADAS (-)	4.00	TOTAL DE IMPUESTOS RETENIDOS	0.00
IVA SOBRE COMISIONES COBRADAS	0.64		
SALDO FINAL	23,513,550.88		

SALDO INICIAL: 12,238.53

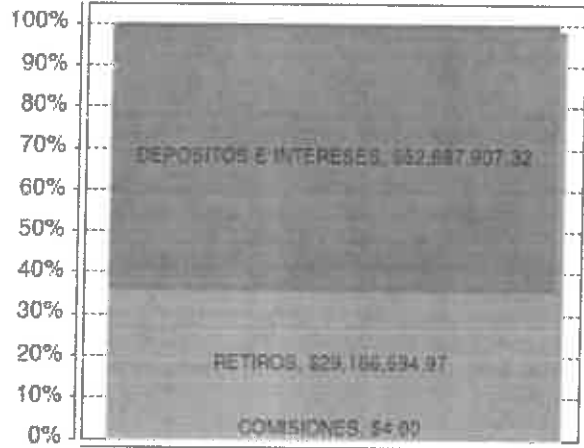

GAT Nominal:	0.00	antes de impuestos
GAT Real:	0.00	antes de impuestos
Tasa de interés:	0.00	
Comisiones cobradas:	4.00	

SALDO FINAL: 23,513,550.88

DETALLE DE MOVIMIENTOS REALIZADOS

PAG. 1

FECHA	No MOVIMIENTO	CONCEPTO	CARGO	ABONO	SALDO
2020/11/01		SALDO INICIAL DEL PERIODO			12,238.53
2020/11/01	440	ABONO LIQUIDACION INTERESES		352.10	12,590.63
2020/11/03	441	TRANSFERENCIA SPEI A SU FAVOR EMISOR: SANTANDER CUENTA: 014260655079098936 NOM ORIGI: MUNICIPIO DE CHILPANCINGO DE LOS BRAVO RASTREO: 2020110340014 BET0000476464080 REF: 7646408 CONCEPTO: PRESTAMO A GC DE FORTAMUN PAG JVM CR		743,000.00	755,590.63
2020/11/04	442	CARGO A EMISORA POR NOMINA	3,376.28		752,214.35

DETALLE DE MOVIMIENTOS REALIZADOS

FECHA	No MOVIMIENTO	CONCEPTO	CARGO	ABONO	SALDO
		M.N. No: 0000070			
2020/11/27	522	Pago Cheque Propio MN.:0000104 Retiro por Cobro de Cheque M.N. No: 0000104	50,000.00		3,334,342.84
2020/11/27	523	Pago Cheque Propio MN.:0000096 Retiro por Cobro de Cheque M.N. No: 0000096	25,000.00		3,309,342.84
2020/11/27	524	ORDEN DE TRANSFERENCIA SPEI RECEPTOR: SANTANDER NOM BENEF: JORGE FLORIBERTO RAMIREZ DATO NO VERIFICADO POR ESTA INSTITUCION. RASTREO: 201127012309310861I REF: 0271120 CONCEPTO: PAG FACT 1 775 ADQ LAMINA PRESIDENCIA	19,800.00		3,289,542.84
2020/11/27	525	ORDEN DE TRANSFERENCIA SPEI RECEPTOR: SANTANDER NOM BENEF: ABARROTES EL ABANICO SA DE CV DATO NO VERIFICADO POR ESTA INSTITUCION. RASTREO: 201127012309322094I REF: 0271120 CONCEPTO: PAG FACT 18450 ADQ DESPENSAS PRES	85,000.00		3,204,542.84
2020/11/27	526	ORDEN DE TRANSFERENCIA SPEI RECEPTOR: BBVA BANCOMER NOM BENEF: COLCAHS Y COBERTORS SAN MIGUEL SA DE CV DATO NO VERIFICADO POR ESTA INSTITUCION. RASTREO: 201127012309426114I REF: 0271120 CONCEPTO: PAG FACT A833 ADQ COBIJAS PRESID	142,488.60		3,062,054.24
2020/11/29	527	Pago Cheque por Camara:0000095	25,000.00		3,037,054.24
2020/11/29	528	Pago Cheque por Camara:0000103	25,000.00		3,012,054.24
2020/11/29	529	Pago Cheque por Camara:0000105	50,000.00		2,962,054.24
2020/11/29	530	Pago Cheque por Camara:0000064	75,000.00		2,887,054.24
2020/11/29	531	Pago Cheque Propio MN.:0000107 Retiro por Cobro de Cheque M.N. No: 0000107	50,000.00		2,837,054.24
2020/11/30	532	TRANSFERENCIA SPEI A SU FAVOR EMISOR: INVEX CUENTA: 059180000835400018 NOM ORIGI: BANCO INVEX, S.A. FIDUCIARIO POR CT RASTREO: 20201130400590001482 REF: 0000573 CONCEPTO: 0000573		563,008.11	3,400,062.35
2020/11/30	533	TRANSFERENCIA SPEI A SU FAVOR EMISOR: SANTANDER CUENTA: 014260655079098936		8,520,000.00	11,920,062.35

Número: 30-11/20

CONSTANCIA

DE LIQUIDACION DE PARTICIPACIONES FEDERALES A MUNICIPIOS

Conforme a la liquidación al calce y en cumplimiento a los términos establecidos en la Ley Número 427 del Sistema de Coordinación Hacendaria del Estado de Guerrero; se expide la presente:

A favor del H. Ayuntamiento de : CHILPANCINGO DE LOS BRAVO, GUERRERO.

Vigencia : DEL 26 DE OCTUBRE AL 30 DE NOVIEMBRE DE 2020.

Concepto	Fecha	Importe Parcial	Total
FONDO COMUN			14,243,826.36
FONDO DE FOMENTO MUNICIPAL			3,553,113.45
FDO. PARA LA INFRAESTRUCTURA A MUNICIPIOS (GASOLINA Y DIESEL)			898,423.28
FEIEF			2,952,704.34
SUMA			21,648,067.43
DESCUENTOS:			
FONDO DE AHORRO PARA CONTINGENCIAS FINANCIERAS	06/11/2020	355,311.35	
FONDO DE AHORRO PARA CONTINGENCIAS FINANCIERAS	13/11/2020	643,607.59	
FONDO DE AHORRO PARA CONTINGENCIAS FINANCIERAS	24/11/2020	643,607.59	
FONSOL (APORTACION 1%, DEL FDO. GENERAL)	24/11/2020	128,722.00	
RECUPERACION POR PAGO DEL I.S.R.	13/11/2020	511,314.66	
RECUPERACION POR PAGO DEL I.S.R.	24/11/2020	700,000.00	
SUMA DESCUENTOS			2,982,563.19
TRANSFERIDO POR:			
BANCO INVEX, S.A. (FDO. DE FOM. MPAL.)	06/11/2020	3,197,802.10	
1) BANCO INVEX, S.A. (ANTICIPO FDO. GENERAL)	13/11/2020	5,281,153.68	
BANCO INVEX, S.A. (COMPLEMENTO FDO. GENERAL)	24/11/2020	4,963,746.33	
SEFINA (IMPTOS. ESP. S/PROD. Y SERVS.)	06/11/2020	345,612.95	
SEFINA (FONDO DE FISCALIZACION) DFIS. 3o. TRIM/2020	06/11/2020	356,496.16	
SEFINA (FONDO DE FISCALIZACION)	26/11/2020	472,450.08	
SEFINA (COMPENSACION I.S.A.N.)	26/11/2020	23,439.65	
SEFINA (I.S.A.N.)	24/11/2020	58,474.65	
SEFINA (TENENCIA)	24/11/2020	115,201.02	
SEFINA (Parts. de Gasolina y Diésel) FIM.	13/11/2020	418,990.33	
SEFINA (Fdo. de Comp. Gasolina y Diésel) FIM.	13/11/2020	479,432.95	
SEFINA (FEIEF)	13/11/2020	2,952,704.34	
TOTAL TRANSFERIDO			18,665,504.24

Chilpancingo Gro., a 30 de Noviembre de 2020.



SECRETARIO DE FINANZAS Y ADMINISTRACION.
SECRETARÍA DE FINANZAS
Y ADMINISTRACIÓN
DEL ESTADO DE GUERRERO
Chilpancingo, Gro.
JEFATURA

LIC. TULLIO SAMUEL PEREZ CALVO.



H. AYUNTAMIENTO MUNICIPAL DE CHILPANCINGO, GRO.

SECRETARIA DE FINANZAS Y ADMINISTRACION

GASTO CORRIENTE



PÓLIZA DE INGRESOS (DI-2) NO. 59

PROGRAMA: GASTO CORRIENTE
FECHA: 04/dic/20
REFERENCIA: /O-1 No. 1 Fecha: (01/ene/20) /
BENEFICIARIO: MUNICIPIO DE CHILPANCINGO DE LOS BRAVO, GUERRERO
CONCEPTO: REGISTRO DE LAS PARTICIPACIONES FEDERALES A MUNICIPIOS CORRESPONDIENTE AL RAMO XXVII DEL D'A 04 DE DICIEMBRE DE 2020

Table with columns: CUENTA, DESCRIPCIÓN (CRI), MONTO. Rows include FONDO DE FOMENTO MUNICIPAL (3,288,252.02), IMPUESTO ESPECIAL SOBRE PRODUCCION Y SERVICIOS (256,627.87), FONDO DE AHORRO PARA CONTINGENCIAS (DESCUENTO DE FONDO MUNICIPAL) (365,361.34).

Table with columns: CUENTA, PLAN DE CUENTAS (CONTABILIDAD), MONTO TOTAL, DEBE, HABER. Rows include FONDO DE FOMENTO MUNICIPAL, IMPUESTO ESPECIAL SOBRE PRODUCCION Y SERVICIOS, PARTICIPACIONES FEDERALES, CTA No. 135547783, FONDO DE AHORRO (DESC. FONDO DE FOMENTO MPAL).

Table with columns: CUENTA, PLAN DE CUENTAS (PRESUPUESTO), SUMAS IGUALES, DEBE, HABER. Rows include LEY DE INGRESOS POR EJECUTAR, LEY DE INGRESOS DEVENGADA, LEY DE INGRESOS RECAUDADA.

ELABORO: C.P. LETICIA BARRAGAN SALAZAR RESPONSABLE DE PROGRAMA

REVISO: L.C. NETZAHUAL COYOTL LOPEZ MARTINEZ DIRECTOR DE CUENTA PUBLICA

AUTORIZO: M.A. WILIBALDO VALENTE PASTOR SECRETARIO DE FINANZAS Y ADMINISTRACION

Capturado por: LETICIA Coram / Póliza

Ultima modificación por: LETICIA

lunes 08 febrero 2021 10:02



H. AYUNTAMIENTO MUNICIPAL DE CHILPANCINGO, GRO.

SECRETARIA DE FINANZAS Y ADMINISTRACION

GASTO CORRIENTE



PÓLIZAS DE DICIEMBRE DE 2020

POLIZA No. 59 TIPO: 9 DEL DIA 04 DICIEMBRE 2020

CUENTA PLAN DE CUENTAS (CONTABILIDAD)

1 1 1 2	BANCOS/TESORERIA		
1 1 1 2 1 021 027 003 002	CTA No. 135547783		
N/P	DEBE	HABER	
1	3,288,252.02		
2	256,627.87		
	3,544,879.89		

CUENTA PLAN DE CUENTAS (CONTABILIDAD)

1 1 2 2	CUENTAS POR COBRAR A CORTO		
1 1 2 2 5 021 023 002	PARTICIPACIONES FEDERALES		
N/P	DEBE	HABER	
3	3,653,613.36		
4		3,653,613.36	
	3,653,613.36	3,653,613.36	

CUENTA PLAN DE CUENTAS (CONTABILIDAD)

1 1 2 2	CUENTAS POR COBRAR A CORTO		
1 1 2 2 5 021 027 002	PARTICIPACIONES FEDERALES		
N/P	DEBE	HABER	
5	256,627.87		
6		256,627.87	
	256,627.87	256,627.87	

CUENTA PLAN DE CUENTAS (CONTABILIDAD)

1 1 2 3	DEUDORES DIVERSOS POR COBRAR A		
1 1 2 3 9 021 027 005	FONDO DE AHORRO		
N/P	DEBE	HABER	
7	365,361.34		
	365,361.34		

CUENTA PLAN DE CUENTAS (CONTABILIDAD)

4 2 1 1	PARTICIPACIONES		
4 2 1 1 1 008 001 001 001 004	IMPUESTO ESPECIAL SOBRE PRODUCCION Y SERVICIOS		
N/P	DEBE	HABER	
8		256,627.87	
		256,627.87	

CUENTA PLAN DE CUENTAS (CONTABILIDAD)

4 2 1 1	PARTICIPACIONES		
4 2 1 1 1 008 001 001 002	FONDO DE FOMENTO MUNICIPAL		
N/P	DEBE	HABER	
9		3,288,252.02	
		3,288,252.02	

CUENTA PLAN DE CUENTAS (CONTABILIDAD)

4 2 1 1	PARTICIPACIONES		
4 2 1 1 1 008 001 002 002	FONDO DE AHORRO PARA CONTINGENCIAS		
N/P	DEBE	HABER	
10		365,361.34	
		365,361.34	

FOLIO: 01720135547783

INFORMACION DEL CLIENTE

RAZON SOCIAL MUNICIPIO DE CHILPANCINGO DE LOS BRAVO
 RFC MCB850101L21
 CALLE ANDADOR 1ER CONGRESO DE ASN
 COLONIA COL. COL CHILPANCINGO DE LOS BRAVOS CENTRO
 C.P. 39000 GUERRERO

DATOS GENERALES:

DENOMINACION CUENTA: -
 LUGAR Y FECHA DE EMISION: CIUDAD DE MEXICO 2021-01-04T12:56:45
 SUCURSAL ORIGEN 0172 TSF CORPORATIVO EKT

RESUMEN

SALDO INICIAL DEL PERIODO	23,513,550.88	SALDO PROMEDIO	8,501,991.39
DEPOSITOS/ABONOS (+)	48,499,023.25	TASA BRUTA	0.2138%
INTERESES DEVENGADOS EN EL PERIODO	1,565.41	DIAS TRANSCURRIDOS	31
RETIROS/CARGOS (-)	69,151,573.12	ISR RETENIDO	0.00
COMISIONES COBRADAS (-)	0.00	TOTAL DE IMPUESTOS RETENIDOS	0.00
A SOBRE COMISIONES COBRADAS	0.00		
SALDO FINAL	2,861,001.01		

SALDO INICIAL: 23,513,550.88

GAT Nominal:	0.21	antes de impuestos
GAT Real:	-3.26	antes de impuestos
Tasa de interés:	0.00	
Comisiones cobradas:	0.00	

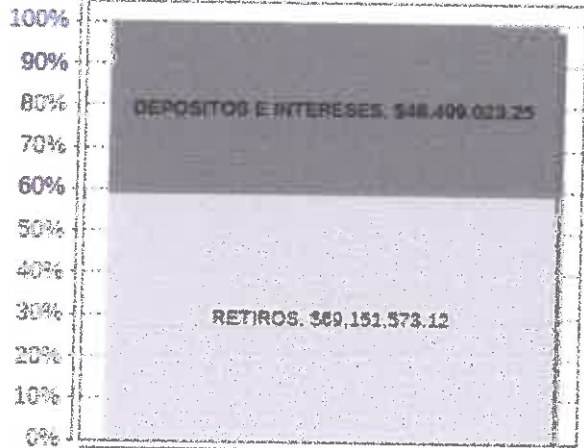

SALDO FINAL: 2,861,001.01

DETALLE DE MOVIMIENTOS REALIZADOS

PAG. 1

FECHA	No MOVIMIENTO	CONCEPTO	CARGO	ABONO	SALDO
2020/12/01		SALDO INICIAL DEL PERIODO			23,513,550.88
2020/12/01	549	Pago Cheque por Camara:0000078	25,000.00		23,488,550.88
2020/12/01	550	Pago Cheque por Camara:0000106	50,000.00		23,438,550.88
2020/12/01	551	ABONO LIQUIDACION INTERESES		418.17	23,438,969.05
2020/12/02	552	Pago Cheque Propio MN.:0000100	25,000.00		23,413,969.05
		Retiro por Cobro de Cheque			
		M.N. No: 0000100			
2020/12/03	553	ORDEN DE TRANSFERENCIA SPEI	1,100,000.00		22,313,969.05

RECEPTOR: SANTANDER

Línea Azteca, desde la Ciudad de México al 5447-8810

DETALLE DE MOVIMIENTOS REALIZADOS

FECHA	No MOVIMIENTO	CONCEPTO	CARGO	ABONO	SALDO
		CONCEPTO: ESTIMULOS BASE GC REM 17 BANORTE			
2020/12/03	561	ORDEN DE TRANSFERENCIA SPEI RECEPTOR: SCOTIABANK NOM BENEF: MPIO DE CHILPANCINGO DATO NO VERIFICADO POR ESTA INSTITUCION. RASTREO: 201203012328598403I REF: 0031220 CONCEPTO: ESTIMULOS BASE GC REM 17 SCOTIABANK	17,200.00		21,179,440.57
2020/12/03	562	ORDEN DE TRANSFERENCIA SPEI RECEPTOR: BBVA BANCOMER NOM BENEF: MPIO DE CHILPANCINGO DATO NO VERIFICADO POR ESTA INSTITUCION. RASTREO: 201203012328601763I REF: 0031220 CONCEPTO: ESTIMULOS BASE GC REM 17 BBVA	22,200.00		21,157,240.57
2020/12/03	563	ORDEN DE TRANSFERENCIA SPEI RECEPTOR: HSBC NOM BENEF: MPIO DE CHILPANCINGO DATO NO VERIFICADO POR ESTA INSTITUCION. RASTREO: 201203012328605635I REF: 0031220 CONCEPTO: ESTIMULOS BASE GC REM 17 HSBC	27,000.00		21,130,240.57
2020/12/03	564	ORDEN DE TRANSFERENCIA SPEI RECEPTOR: BANORTE NOM BENEF: MPIO DE CHILPANCINGO DATO NO VERIFICADO POR ESTA INSTITUCION. RASTREO: 201203012328611806I REF: 0031220 CONCEPTO: ESTIM BASE PENS ALIM GC REM 17 BANORTE	3,440.00		21,126,800.57
2020/12/03	565	ORDEN DE TRANSFERENCIA SPEI RECEPTOR: BBVA BANCOMER NOM BENEF: MPIO DE CHILPANCINGO DATO NO VERIFICADO POR ESTA INSTITUCION. RASTREO: 201203012328615995I REF: 0031220 CONCEPTO: ESTIM BASE PENS ALIM GC REM 17 BBVA	6,320.00		21,119,680.57
2020/12/03	566	ORDEN DE TRANSFERENCIA SPEI RECEPTOR: HSBC NOM BENEF: MPIO DE CHILPANCINGO DATO NO VERIFICADO POR ESTA INSTITUCION. RASTREO: 201203012328619366I REF: 0031220 CONCEPTO: ESTIM BASE PENS ALIM GC REM 17 HSBC	2,000.00		21,116,800.57
2020/12/04	567	TRANSFERENCIA SPEI A SU FAVOR EMISOR: INVEX CUENTA: 059180000835400018 NOM ORIGI: BANCO INVEX, S.A. FIDUCIARIO POR CT RASTREO: 20201204400590010632 REF: 0573030 CONCEPTO: PAGO AL MUNICIPIO CHILPANCINGO DE LO		3,286,253.02	24,405,052.59
2020/12/04	568	TRANSFERENCIA SPEI A SU FAVOR		1,557,811.00	25,962,863.59

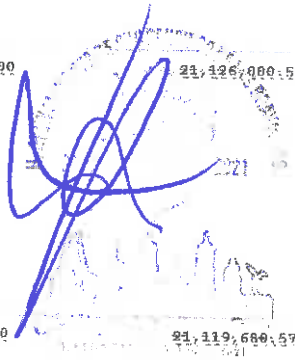

DETALLE DE MOVIMIENTOS REALIZADOS

FECHA	No MOVIMIENTO	CONCEPTO	CARGO	ABONO	SALDO
		EMISOR: SANTANDER CUENTA: 014260655052592255 NOM ORIGI: SECRETARIA DE FINANZAS Y ADMINISTRACION RASTREO: 2020120440014 BET0000453220020 REF: 5322002 CONCEPTO: FDO ISR DE CHILPANCINGO DE LOS BRAVO			
2020/12/04	569	TRANSFERENCIA SPEI A SU FAVOR EMISOR: SANTANDER CUENTA: 014260655062801017 NOM ORIGI: SECRETARIA DE FINANZAS Y ADMINISTRACION RASTREO: 2020120440014 BET0000453565240 REF: 5356524 CONCEPTO: IEPS DE CHILPANCINGO DE LOS BRAVO		256,627.87	26,219,491.46
2020/12/04	570	ORDEN DE TRANSFERENCIA SPEI RECEPTOR: HSBC NOM BENEF: SEBASTIAN MARTINEZ COSIO DATO NO VERIFICADO POR ESTA INSTITUCION. RASTREO: 201204012332000403I REF: 0041220 CONCEPTO: FACT 43A RENTA CAMIONETA PRESIDENCIA	34,800.00		26,184,691.46
2020/12/04	571	ORDEN DE TRANSFERENCIA SPEI RECEPTOR: HSBC NOM BENEF: SEBASTIAN MARTINEZ COSIO DATO NO VERIFICADO POR ESTA INSTITUCION. RASTREO: 201204012332006714I REF: 0041220 CONCEPTO: FACT 45A RENTA CAMIONETA PRESIDENCIA	34,800.00		26,149,891.46
2020/12/04	572	ORDEN DE TRANSFERENCIA SPEI RECEPTOR: HSBC NOM BENEF: SEBASTIAN MARTINEZ COSIO DATO NO VERIFICADO POR ESTA INSTITUCION. RASTREO: 201204012332012034I REF: 0041220 CONCEPTO: FACT 47A RENTA CAMIONETA PRESIDENCIA	34,800.00		26,115,091.46
2020/12/04	573	ORDEN DE TRANSFERENCIA SPEI RECEPTOR: HSBC NOM BENEF: SEBASTIAN MARTINEZ COSIO DATO NO VERIFICADO POR ESTA INSTITUCION. RASTREO: 201204012332018581I REF: 0041220 CONCEPTO: FACT 49A RENTA CAMIONETA PRESIDENCIA	34,800.00		26,080,291.46
2020/12/04	574	ORDEN DE TRANSFERENCIA SPEI RECEPTOR: HSBC NOM BENEF: SEBASTIAN MARTINEZ COSIO DATO NO VERIFICADO POR ESTA INSTITUCION. RASTREO: 201204012332025194I REF: 0041220 CONCEPTO: FACT 51A RENTA CAMIONETA PRESIDENCIA	34,800.00		26,045,491.46
2020/12/04	575	ORDEN DE TRANSFERENCIA SPEI RECEPTOR: HSBC NOM BENEF: SEBASTIAN MARTINEZ COSIO DATO NO VERIFICADO POR ESTA INSTITUCION. Línea Azteca, desde la Ciudad de México al 5447-8810	34,800.00		26,010,691.46

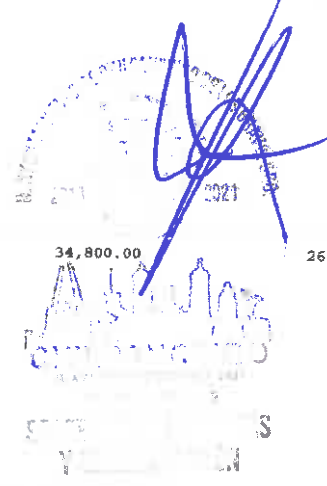

RFC emisor:	MCB850101L21	Folio fiscal:	CD3C7926-F744-40A1-BD9A-EA14952E8F2E
Nombre emisor:	MUNICIPIO DE CHILPANCINGO DE LOS BRAVO	No. de serie del CSD:	00001000000412357002
Folio:	0532	Serie:	B
RFC receptor:	SFA830301521	Código postal, fecha y hora de emisión:	39000 2020-12-07 11:25:02
Nombre receptor:	SECRETARÍA DE FINANZAS Y ADMINISTRACIÓN DEL ESTADO DE GUERRERO.	Efecto de comprobante:	Ingreso
Uso CFDI:	Por definir	Régimen fiscal:	Personas Morales con Fines no Lucrativos

Conceptos

Clave del producto y/o servicio	No. identificación	Cantidad	Clave de unidad	Unidad	Valor unitario	Importe	Descuento	No. de pedimento	No. de cuenta predial
01010101		1	MON	MES	3288252.02	3288252.02			
Descripción	PARTICIPACIONES FEDERALES A MUNICIPIOS (FONDO DE FOMENTO MUNICIPAL). CORRESPONDIENTES AL DIA 4 DE DICIEMBRE DE 2020.								

Moneda:	Peso Mexicano	Subtotal	\$ 3,288,252.02
Forma de pago:	Transferencia electrónica de fondos (incluye SPEI)	Total	\$ 3,288,252.02
Método de pago:	Pago en una sola exhibición		
Condiciones de pago:	CONTADO		

Sello digital del CFDI:

fP1Um+OnH9/CqH4AHSgP1g1j3jOzZnc4V26B1cxeWnW84BRwDNJkGIOVz6Dk+p5R7lkkYK0u0JcgdnV66swONdoio+SfWsrDvkOQ9RXfkYp7LHg0Z/cCyUOr91RXiRUxXGJKtOW+R1nxBjtBHJJC/Wukqu7OAZCv4UkGRoH+g0o43ZwqozMt3dLHR9O5DXXsWhx5WDbq3K9zUSD0JHnW/KXDz6OizDBGtJE+GBxwF0J1zAeQ/6vZfZej8oXw2UR9sOHxV6b+whdC3Zg5GcdAw aD60ubppAZ/HuQNdwzmcKBXYEy100xw6A0ZmvXcl76VPWqXm6MvoJRmWh2slsA==

Sello digital del SAT:

muYt2gJ4lL8FM209xMqoDs9cJ01ZCimJsh1b+zepRazZHUhWK25B5ILakeivtYhpKg8t1lpi0nCGd+836ZPubeS+61j2nphCjrAnozUQG0hB7c9FYcO8XFlm31vFRmcgKRgYRwn0Cuw7WAE sQ6yUTSZaY31Jk84xlrG7zJXP+dOIGIXuEFnhoE2NCVzY3ZQ05Q8r7Bu2kL9Dlq3XKOycAlnwYs6MvFymomtP6kjEfnAaHaLmf/DSuljTE2LcfBcZeXrch/SbLec8Xp9/Kz06y6CmiKpvDYej aBV0NoRrzXd7MTi88iVW8pOIWiz+X5LcGWW4d6xJfPLrh9MaA==

Cadena Original del complemento de certificación digital del SAT:

{|1.1|CD3C7926-F744-40A1-BD9A-EA14952E8F2E|2020-12-08T13:11:04|SAT970701NN3|fP1Um+OnH9/CqH4AHSgP1g1j3jOzZnc4V26B1cxeWnW84BRwDNJkGIOVz6Dk+p5R7lkkYK0u0JcgdnV66swONdolo+SfWsrDvkOQ9RXfkYp7LHg0Z/cCyUOr91RXiRUxXGJKtOW+R1nxBjtBHJJC/Wukqu7OAZCv4UkGRoH+g0o43ZwqozMt3dLHR9O5DXXsWhx5WDbq3K9zUSD0JHnW/KXDz6OizDBGtJE+GBxwF0J1zAeQ/6vZfZej8oXw2UR9sOHxV6b+whdC3Zg5cIlAwaD60ubppAZ/HuQNdwzmcKBXYEy100xw6A0ZmvXcl76VPWqXm6MvoJRmWh2slsA==|00001000000504465028||

RFC del proveedor de certificación: SAT970701NN3 **Fecha y hora de certificación:** 2020-12-08 13:11:04
No. de serie del certificado SAT 00001000000504465028

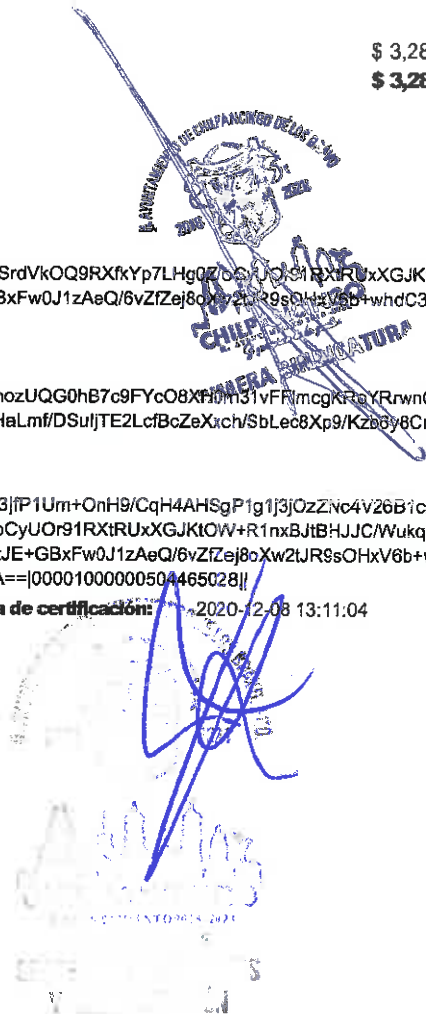

[⌂ \(http://www.gob.mx/\)](http://www.gob.mx/) Inicio

Verificación de comprobantes fiscales digitales por internet

A través de esta opción, usted podrá verificar si el comprobante fue certificado por el SAT

Folio fiscal*:

RFC emisor*:

RFC receptor*:



Proporcione los dígitos de la imagen*:

Verificar CFDI

* Datos obligatorios

RFC del emisor	Nombre o razón social del emisor	RFC del receptor	Nombre o razón social del receptor
MCB850101L21	MUNICIPIO DE CHILPANCINGO DE LOS BRAVO	SFA830301521	SECRETARÍA DE FINANZAS Y ADMINISTRACIÓN DEL ESTADO DE GUERRERO.
Folio fiscal	Fecha de expedición	Fecha certificación SAT	PAC que certificó
CD3C7926-F744-40A1-BD9A-EA14952E8F2E	2020-12-07T11:25:02	2020-12-08T13:11:04	SAT970701NN3
Total del CFDI	Efecto del comprobante	Estado CFDI	Estatus de cancelación
\$3,288,252.02	Ingreso	Vigente	Cancelable con aceptación

Imprimir

Enlaces

- [Declaración de Accesibilidad \(https://www.gob.mx/accesibilidad\)](https://www.gob.mx/accesibilidad)
- [Política de privacidad \(https://www.gob.mx/privacidad\)](https://www.gob.mx/privacidad)
- [Términos y Condiciones \(https://www.gob.mx/terminos\)](https://www.gob.mx/terminos)
- [Marco Jurídico \(http://www.ordenjuridico.gob.mx\)](http://www.ordenjuridico.gob.mx)
- [Portal de Obligaciones de Transparencia \(http://portaltransparencia.gob.mx\)](http://portaltransparencia.gob.mx)
- [Sistema Infomex \(https://www.infomex.org.mx/gobiernofederal/home.action\)](https://www.infomex.org.mx/gobiernofederal/home.action)
- [INAI \(http://inicio.ifai.org.mx/SitePages/ifai.aspx\)](http://inicio.ifai.org.mx/SitePages/ifai.aspx)
- [Mapa de sitio \(https://www.gob.mx/sitemap\)](https://www.gob.mx/sitemap)

¿Qué es gob.mx?

Es el portal único de trámites, información y participación ciudadana. [Leer más \(https://www.gob.mx/que-es-gobmx\)](https://www.gob.mx/que-es-gobmx)

- [English \(https://www.gob.mx/en/index\)](https://www.gob.mx/en/index)
- [Temas \(https://www.gob.mx/temas\)](https://www.gob.mx/temas)
- [Reformas \(http://reformas.gob.mx\)](http://reformas.gob.mx)

Contacto

Mesa de ayuda: dudas e información
gobmx@funcionpublica.gob.mx

[Denuncia contra servidores públicos \(https://www.gob.mx/tramites/ficha/presentacion-de-quejas-y-denuncias-en-la-sfp/SFP54\)](https://www.gob.mx/tramites/ficha/presentacion-de-quejas-y-denuncias-en-la-sfp/SFP54)

Mantente informado. Suscríbete.



Síguenos en

[\(https://www.facebook.com/gobmx\)](https://www.facebook.com/gobmx) [\(https://twitter.com/gobmx\)](https://twitter.com/gobmx)

RFC emisor: MCB850101L21
Nombre emisor: MUNICIPIO DE CHILPANCINGO DE LOS BRAVO
Folio: B0530
RFC receptor: SFA830301521
Nombre receptor: SECRETARÍA DE FINANZAS Y ADMINISTRACIÓN DEL ESTADO DE GUERRERO.
Uso CFDI: Por definir

Folio fiscal: 800C4F49-9ABF-4297-ABA5-330BC6113267
No. de serie del CSD: 00001000000412357002
Serie: B
Código postal, fecha y hora de emisión: 39000 2020-12-07 11:11:12
Efecto de comprobante: Ingreso
Régimen fiscal: Personas Morales con Fines no Lucrativos

Conceptos

Clave del producto y/o servicio	No. identificación	Cantidad	Clave de unidad	Unidad	Valor unitario	Importe	Descuento	No. de pedimento	No. de cuenta predial
01010101		1	MON	MES	256627.87	256627.87			
Descripción	PARTICIPACIONES FEDERALES A MUNICIPIOS (IMPUESTO ESPECIAL SOBRE PRODUCCIÓN Y SERVICIOS, IEPS), CORRESPONDIENTES AL DIA 4 DE DICIEMBRE DE 2020.								

Moneda: Peso Mexicano **Subtotal** \$ 256,627.87
Forma de pago: Transferencia electrónica de fondos (incluye SPEI) **Total** \$ 256,627.87
Método de pago: Pago en una sola exhibición
Condiciones de pago: CONTADO

Sello digital del CFDI

LDMp2dUsdRuAlbvw3RXC11cBRBSXs/FKga/8gC64IMcUflbPHxIKXW4YonxSn9e+Az7XuTCP66MEInG/H4D/GuwW+i0hQcECZ7GNAf3o9yL92oPuovv+3YyLtvap9q8iK3Nb7b4LTLXOGzNS/5KoyfLjrCiqs4lqHSKjYcmXKGAYljaem0RfiG/6N5lqZM2PLoLWNEUIbDb2qK4NdODjDALsXjFxFhapJO0m/6Y7n3CoJVKNVf40TtC4fm7rS8n5sZaXliYYCJM3virGg7OCK2Ik6O5vKJJDpslJS/q8f9EI7TqNT9UKxwEYRugiJSwaP0j7+clxTA0acYcjaS4BQ==

Sello digital del SAT:

OG37jZRAxqMdHrkshYLTBy4NJoqsmXJDv68CB+FR2Olb7beWV656Fr5/I3V71Yr1kpH443yvVXmfTt9XPPLBGdreR9gmCx6vE6EWk35S7+i1NG3Bk40ORpCKAWGcnkyedL_VNpdJi0Cvcg55/4rfk0dTbzfCOKSdf1cTKMhaGyKuDwSQvtjyAC+WlJnNxvhDzYzKMJro0b9rhb5PvDtlj3PZXmJknYBUi5oNj9CmwmzL7N+ToSiSxI9wfCpys5xIToQPnf40ZjvYsSvWfH/KRO02DggBbcHiLShFbRzyRaB+/LCDFDh/+xiegspZTDeBFk9yFj827qGM80OPr6A==

Cadena Original del complemento de certificación digital del SAT:

||1.1|800C4F49-9ABF-4297-ABA5-330BC6113267|2020-12-08T13:08:40|SAT970701NN3|LDMp2dUsdRuAlbvw3RXC11cBRBSXs/FKga/8gC64IMcUflbPHxIKXW4YonxSn9e+Az7XuTCP66MEInG/H4D/GuwW+i0hQcECZ7GNAf3o9yL92oPuovv+3YyLtvap9q8iK3Nb7b4LTLXOGzNS/5KoyfLjrCiqs4lqHSKjYcmXKGAYljaem0RfiG/6N5lqZM2PLoLWNEUIbDb2qK4NdODjDALsXjFxFhapJO0m/6Y7n3CoJVKNVf40TtC4fm7rS8n5sZaXliYYCJM3virGg7OCK2Ik6O5vKJJDpslJS/q8f9EI7TqNT9UKxwEYRugiJSwaP0j7+clxTA0acYcjaS4BQ==|00001000000504465028||

RFC del proveedor de certificación: SAT970701NN3 **Fecha y hora de certificación:** 2020-12-08 13:08:40

No. de serie del certificado SAT 00001000000504465028

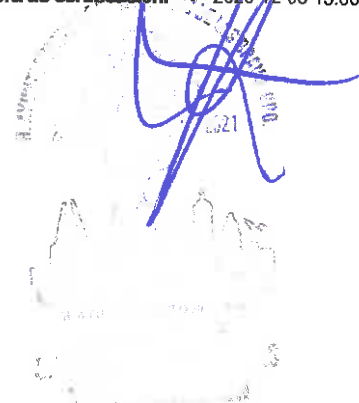
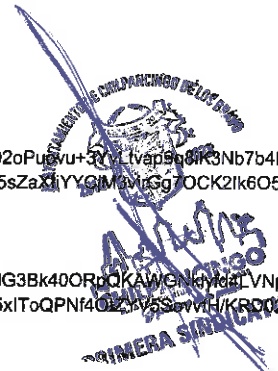

[⌂ \(http://www.gob.mx/\)](http://www.gob.mx/) Inicio

Verificación de comprobantes fiscales digitales por internet

A través de esta opción, usted podrá verificar si el comprobante fue certificado por el SAT

Folio fiscal*:

RFC emisor*:

RFC receptor*:



Proporcione los dígitos de la imagen*:

Verificar CFDI

* Datos obligatorios

RFC del emisor	Nombre o razón social del emisor	RFC del receptor	Nombre o razón social del receptor
MCB850101L21	MUNICIPIO DE CHILPANCINGO DE LOS BRAVO	SFA830301521	SECRETARÍA DE FINANZAS Y ADMINISTRACIÓN DEL ESTADO DE GUERRERO.
Folio fiscal	Fecha de expedición	Fecha certificación SAT	PAC que certificó
800C4F49-9ABF-4297-ABA5-330BC6113267	2020-12-07T11:11:12	2020-12-08T13:08:40	SAT970701NN3
Total del CFDI	Efecto del comprobante	Estado CFDI	Estatus de cancelación
\$256,627.87	Ingreso	Vigente	Cancelable con aceptación

Imprimir

Enlaces

- [Declaración de Accesibilidad \(https://www.gob.mx/accesibilidad\)](https://www.gob.mx/accesibilidad)
- [Política de privacidad \(https://www.gob.mx/privacidad\)](https://www.gob.mx/privacidad)
- [Términos y Condiciones \(https://www.gob.mx/terminos\)](https://www.gob.mx/terminos)
- [Marco Jurídico \(http://www.ordenjuridico.gob.mx\)](http://www.ordenjuridico.gob.mx)
- [Portal de Obligaciones de Transparencia \(http://portaltransparencia.gob.mx\)](http://portaltransparencia.gob.mx)
- [Sistema Infomex \(https://www.infomex.org.mx/gobiernofederal/home.action\)](https://www.infomex.org.mx/gobiernofederal/home.action)
- [INAL \(http://inicio.ifai.org.mx/SitePages/ifai.aspx\)](http://inicio.ifai.org.mx/SitePages/ifai.aspx)
- [Mapa de sitio \(https://www.gob.mx/sitemap\)](https://www.gob.mx/sitemap)

¿Qué es gob.mx?

Es el portal único de trámites, información y participación ciudadana. [Leer más \(https://www.gob.mx/que-es-gobmx\)](https://www.gob.mx/que-es-gobmx)

- [English \(https://www.gob.mx/en/index\)](https://www.gob.mx/en/index)
- [Temas \(https://www.gob.mx/temas\)](https://www.gob.mx/temas)
- [Reformas \(http://reformas.gob.mx\)](http://reformas.gob.mx)

Contacto

Mesa de ayuda: dudas e información
gobmx@funcionpublica.gob.mx

[Denuncia contra servidores públicos \(https://www.gob.mx/tramites/ficha/presentacion-de-quejas-y-denuncias-en-la-sfp/SFP54\)](https://www.gob.mx/tramites/ficha/presentacion-de-quejas-y-denuncias-en-la-sfp/SFP54)

Mantente informado. Suscríbete.

usuario@ejemplo.com



Síguenos en

[\(https://www.facebook.com/gobmx\)](https://www.facebook.com/gobmx) [\(https://twitter.com/gobmx\)](https://twitter.com/gobmx)

RFC emisor: MCB850101L21
Nombre emisor: MUNICIPIO DE CHILPANCINGO DE LOS BRAVO
Folio: 0531
RFC receptor: SFA830301521
Nombre receptor: SECRETARÍA DE FINANZAS Y ADMINISTRACIÓN DEL ESTADO DE GUERRERO.
Uso CFDI: Por definir

Folio fiscal: C7A9BAF2-0680-4368-93AB-F7DCBA42C775
No. de serie del CSD: 00001000000412357002
Serie: B
Código postal, fecha y hora de emisión: 39000 2020-12-07 11:17:48
Efecto de comprobante: Ingreso
Régimen fiscal: Personas Morales con Fines no Lucrativos

Conceptos

Clave del producto y/o servicio	No. identificación	Cantidad	Clave de unidad	Unidad	Valor unitario	Importe	Descuento	No. de pedimento	No. de cuenta predial
01010101		1	MON	MES	365361.34	365361.34			
Descripción	PARTICIPACIONES FEDERALES A MUNICIPIOS (FONDO DE FOMENTO MUNICIPAL), CORRESPONDIENTES AL DÍA 4 DE DICIEMBRE DE 2020.								

Moneda: Peso Mexicano **Subtotal** \$ 365,361.34
Forma de pago: Transferencia electrónica de fondos (incluye SPEI) **Total** \$ 365,361.34
Método de pago: Pago en una sola exhibición
Condiciones de pago: CONTADO

Sello digital del CFDI:

iWnwdKgJs1BbY9e39/ZkiXQKyUu2WRMx0zJyYcwGGVynImXD0d2nWwEkcT4EpJwvPbpEpXJth9BgrYH54FDiw1U3u6B6fRURD1q4pwG3OopU15RCfuUBiumVKOtp653v/kW+elCSdTI1sUpMzQsdRp7RSc2epHWRpKml+kzuw5H5RUItXCSxtcLsD29Rx72qU4v7UJLaWVMnKwmZUSooY6H+9oJaRnY4k6A+lpKQR4N68cmkA1nCi/gXm1Zw1PvTBkzX2B1zMwvYXigkERXFFHI Pd96qknwBgPBPmlrA+H23vd32xwFddle1cyx83E9Rkzq1cv3aQ9/1wHHNcjY+A==

Sello digital del SAT:

JSDecMFJms6bXmkVjyZqBfolpJYiM980ITSGWnwEK881xcpLFJ+KBx763s8TepwKXR3p86/YZUq7IRCx8LzTMe0YxhJHSWILH0yKM5tr84I7ha2hS/qNWG6z701RgYGayUjclfknnN5WLG7Uu1cOruV1CxpPhspoAm1tQvujopJjXJvYyWdesk097uVZQ6+fg6dOQ4IBKWW5k2nFed0PnRZeEJVSZYs4q3LJbfJqLuHBLZa57bhTrP3VkwliaHxS+fczRawsKMtG65zKkbTibdiyVjRkJ qdn51PNP44u9LySQ3UdRgRXkSWBSoyFwC49ebBbPfiMuxnwYZQ==

Cadena Original del complemento de certificación digital del SAT:

||1.1|C7A9BAF2-0680-4368-93AB-F7DCBA42C775|2020-12-08T13:09:57|SAT970701NN3|iWnwdKgJs1BbY9e39/ZkiXQKyUu2WRMx0zJyYcwGGVynImXD0d2nWwEkcT4EpJwvPbpEpXJth9BgrYH54FDiw1U3u6B6fRURD1q4pwG3OopU15RCfuUBiumVKOtp653v/kW+elCSdTI1sUpMzQsdRp7RSc2epHWRpKml+kzuw5H5RUItXCSxtcLsD29Rx72qU4v7UJLaWVMnKwmZUSooY6H+9oJaRnY4k6A+lpKQR4N68cmkA1nCi/gXm1Zw1PvTBkzX2B1zMwvYXigkERFFHIPd96qknwBgPBPmlrA+H23vd32xwFddle1cyx83E9Rkzq1cv3aQ9/1wHHNcjY+A==|00001000000504465028||

RFC del proveedor de certificación: SAT970701NN3

Fecha y hora de certificación: 2020-12-08 13:09:57

No. de serie del certificado SAT 00001000000504465028



[⌂ \(http://www.gob.mx/\)](http://www.gob.mx/) Inicio

Verificación de comprobantes fiscales digitales por internet

A través de esta opción, usted podrá verificar si el comprobante fue certificado por el SAT

Folio fiscal*:

RFC emisor*:

RFC receptor*:



Proporcione los dígitos de la imagen*:

Verificar CFDI

* Datos obligatorios

RFC del emisor	Nombre o razón social del emisor	RFC del receptor	Nombre o razón social del receptor
MCB850101L21	MUNICIPIO DE CHILPANCINGO DE LOS BRAVO	SFA830301521	SECRETARÍA DE FINANZAS Y ADMINISTRACIÓN DEL ESTADO DE GUERRERO.
Folio fiscal	Fecha de expedición	Fecha certificación SAT	PAC que certificó
C7A9BAF2-0680-4368-93AB-F7DCBA42C775	2020-12-07T11:17:48	2020-12-08T13:09:57	SAT970701NN3
Total del CFDI	Efecto del comprobante	Estado CFDI	Estatus de cancelación
\$365,361.34	Ingreso	Vigente	Cancelable con aceptación

[Imprimir](#)

Enlaces

- [Declaración de Accesibilidad \(https://www.gob.mx/accesibilidad\)](https://www.gob.mx/accesibilidad)
- [Política de privacidad \(https://www.gob.mx/privacidad\)](https://www.gob.mx/privacidad)
- [Términos y Condiciones \(https://www.gob.mx/terminos\)](https://www.gob.mx/terminos)
- [Marco Jurídico \(http://www.ordenjuridico.gob.mx\)](http://www.ordenjuridico.gob.mx)
- [Portal de Obligaciones de Transparencia \(http://portaltransparencia.gob.mx\)](http://portaltransparencia.gob.mx)
- [Sistema Infomex \(https://www.infomex.org.mx/gobiernofederal/home.action\)](https://www.infomex.org.mx/gobiernofederal/home.action)
- [INAL \(http://inicio.ifai.org.mx/SitePages/ifai.aspx\)](http://inicio.ifai.org.mx/SitePages/ifai.aspx)
- [Mapa de sitio \(https://www.gob.mx/sitemap\)](https://www.gob.mx/sitemap)

¿Qué es gob.mx?

Es el portal único de trámites, información y participación ciudadana. [Leer más \(https://www.gob.mx/que-es-gobmx\)](https://www.gob.mx/que-es-gobmx)

- [English \(https://www.gob.mx/en/index\)](https://www.gob.mx/en/index)
- [Temas \(https://www.gob.mx/temas\)](https://www.gob.mx/temas)
- [Reformas \(http://reformas.gob.mx\)](http://reformas.gob.mx)

Contacto

Mesa de ayuda: dudas e información
gobmx@funcionpublica.gob.mx

[Denuncia contra servidores públicos \(https://www.gob.mx/tramites/ficha/presentacion-de-quejas-y-denuncias-en-la-sfp/SFP54\)](https://www.gob.mx/tramites/ficha/presentacion-de-quejas-y-denuncias-en-la-sfp/SFP54)

Mantente informado. Suscríbete.



Síguenos en

[\(https://www.facebook.com/gobmx\)](https://www.facebook.com/gobmx) [\(https://twitter.com/gobmx\)](https://twitter.com/gobmx)



H. AYUNTAMIENTO MUNICIPAL DE CHILPANCINGO, GRO.

SECRETARIA DE FINANZAS Y ADMINISTRACION

GASTO CORRIENTE



PÓLIZA DE INGRESOS (DI-2) NO. 61

PROGRAMA: GASTO CORRIENTE
 FECHA: 11/dici/20
 REFERENCIA: / O-I No. 1 Fecha: (01/ene/20) /
 BENEFICIARIO: MUNICIPIO DE CHILPANCINGO DE LOS BRAVO, GUERRERO
 CONCEPTO: REGISTRO DE LAS PARTICIPACIONES FEDERALES A MUNICIPIOS AL RAMO XXVIII CORRESPONDIENTE AL D'A 11 DE DICIEMBRE DE 2020

C U E N T A	DESCRIPCIÓN (CRI)	MONTO
18 1 01 01 01	FONDO GENERAL DE PARTICIPACIONES UNIDAD ADMINISTRATIVA: DIRECCION DE INGRESOS FUENTE DE FINANCIAMIENTO: 15 - RECURSOS FEDERALES	10,983,418.73
18 1 02 02	FONDO DE AHORRO PARA CONTINGENCIAS (DESCUENTO FONDO GENERAL) UNIDAD ADMINISTRATIVA: DIRECCION DE INGRESOS FUENTE DE FINANCIAMIENTO: 15 - RECURSOS FEDERALES	1,363,456.86
18 1 02 03	FONDO DE SOLIDARIDAD (DESCUENTO CAPITAL PRESTAMO FONDO GRAL) UNIDAD ADMINISTRATIVA: DIRECCION DE INGRESOS FUENTE DE FINANCIAMIENTO: 15 - RECURSOS FEDERALES	136,346.00
18 1 02 15	ISR POR CUENTA DE CAPACH (DESCUENTO FONDO GENERAL) UNIDAD ADMINISTRATIVA: DIRECCION DE INGRESOS FUENTE DE FINANCIAMIENTO: 15 - RECURSOS FEDERALES	1,151,347.00

Monto total **13,634,568.59**

C U E N T A	PLAN DE CUENTAS (CONTABILIDAD)	DEBE	HABER
4 2 1 1 1 008 001 001 001 001	FONDO GENERAL DE PARTICIPACIONES		10,983,418.73
4 2 1 1 1 008 001 002 002	FONDO DE AHORRO PARA CONTINGENCIAS		1,363,456.86
4 2 1 1 1 008 001 002 003	FONDO DE SOLIDARIDAD		136,346.00
4 2 1 1 1 008 001 002 015	ISR POR CUENTA DE CAPACH		1,151,347.00
1 1 2 2 5 021 027 002	PARTICIPACIONES FEDERALES	10,983,418.73	
1 1 2 2 5 021 023 002	PARTICIPACIONES FEDERALES	2,851,149.86	
1 1 2 2 5 021 027 002	PARTICIPACIONES FEDERALES		10,983,418.73
1 1 2 2 5 021 023 002	PARTICIPACIONES FEDERALES		2,851,149.86
1 1 1 2 1 021 027 003 002	CTA No. 135547783	10,983,418.73	
1 1 2 3 9 021 027 005	FONDO DE AHORRO	1,363,456.86	
1 1 2 3 9 021 027 006	FONSOL	136,346.00	
1 1 2 3 9 021 027 010	DESCUENTOS POR CUENTA DE CAPACH (IMSS E ISR)	1,151,347.00	

Sumas iguales **27,269,137.18** **27,269,137.18**

C U E N T A	PLAN DE CUENTAS (PRESUPUESTO)	DEBE	HABER
8 1 2	LEY DE INGRESOS POR EJECUTAR	13,634,568.59	
8 1 4	LEY DE INGRESOS DEVENGADA		13,634,568.59
8 1 4	LEY DE INGRESOS DEVENGADA	13,634,568.59	
8 1 5	LEY DE INGRESOS RECAUDADA		13,634,568.59

ELABORO
 C.P. LETICIA BARRAGAN SALAZAR
 RESPONSABLE DE PROGRAMA

REVISO
 L.C. NETZAHUALCOYOTL LOPEZ MARTINEZ
 DIRECTOR DE CUENTA PUBLICA

AUTORIZO
 M.A. WILIBALDO VALENTE PASTOR
 SECRETARIO DE FINANZAS Y ADMINISTRACION

Capturado por: LETICIA Última modificación por: LETICIA



H. AYUNTAMIENTO MUNICIPAL DE CHILPANCINGO, GRÖ.

SECRETARIA DE FINANZAS Y ADMINISTRACION

GASTO CORRIENTE



PÓLIZA DE INGRESOS
(DI-2) NO. 61

PROGRAMA: GASTO CORRIENTE

FECHA: 11/dic/20

C U E N T A	PLAN DE CUENTAS (PRESUPUESTO)	DEBE	HABER
-------------	-------------------------------	------	-------

--	--	--	--

ELABORA

C.P. LETICIA BARRAGAN SALAZAR
RESPONSABLE DE PROGRAMA

REVISO

L.C. NETZAHUALCOYOTL LOPEZ MARTINEZ
DIRECTOR DE CUENTA PUBLICA

AUTORIZO

M.A. WILIBALDO VALENTE PASTOR
SECRETARIO DE FINANZAS Y ADMINISTRACION

Capturado por: LETICIA

Última modificación por: LETICIA

H. AYUNTAMIENTO MUNICIPAL DE CHILPANCINGO, GRO.



SECRETARIA DE FINANZAS Y ADMINISTRACION

GASTO CORRIENTE



PÓLIZAS DE DICIEMBRE DE 2020

POLIZA No. 61 TIPO: 9 DEL DIA 11 DICIEMBRE 2020

PÓLIZA No. 61 TIPO: 9 DEL DIA 11 DICIEMBRE 2020

CUENTA	PLAN DE CUENTAS (CONTABILIDAD)	
1112	BANCOS/TESORERÍA	
11121021027003002	CTA No. 135547783	
N/P	DEBE	HABER
1	10,983,418.73	
	10,983,418.73	

10		1,363,456.86
		1,363,456.86

CUENTA	PLAN DE CUENTAS (CONTABILIDAD)	
1122	CUENTAS POR COBRAR A CORTO	
11225021023002	PARTICIPACIONES FEDERALES	
N/P	DEBE	HABER
2	2,651,149.86	
3		2,651,149.86
	2,651,149.86	2,651,149.86

CUENTA	PLAN DE CUENTAS (CONTABILIDAD)	
4211	PARTICIPACIONES	
42111008001002003	FONDO DE SOLIDARIDAD	
N/P	DEBE	HABER
11		136,346.00
		136,346.00

CUENTA	PLAN DE CUENTAS (CONTABILIDAD)	
1122	CUENTAS POR COBRAR A CORTO	
11225021027002	PARTICIPACIONES FEDERALES	
N/P	DEBE	HABER
4	10,983,418.73	
5		10,983,418.73
	10,983,418.73	10,983,418.73

CUENTA	PLAN DE CUENTAS (CONTABILIDAD)	
4211	PARTICIPACIONES	
42111008001002015	ISR POR CUENTA DE CAPACH	
N/P	DEBE	HABER
12		1,151,347.00
		1,151,347.00

CUENTA	PLAN DE CUENTAS (CONTABILIDAD)	
1123	DEUDORES DIVERSOS POR COBRAR A	
11239021027005	FONDO DE AHORRO	
N/P	DEBE	HABER
6	1,363,456.86	
	1,363,456.86	

CUENTA	PLAN DE CUENTAS (CONTABILIDAD)	
1123	DEUDORES DIVERSOS POR COBRAR A	
11239021027006	FONSOL	
N/P	DEBE	HABER
7	136,346.00	
	136,346.00	

CUENTA	PLAN DE CUENTAS (CONTABILIDAD)	
1123	DEUDORES DIVERSOS POR COBRAR A	
11239021027010	DESCUENTOS POR CUENTA DE CAPACH (IMSS E ISR)	
N/P	DEBE	HABER
8	1,151,347.00	
	1,151,347.00	

CUENTA	PLAN DE CUENTAS (CONTABILIDAD)	
4211	PARTICIPACIONES	
42111008001001001001	FONDO GENERAL DE PARTICIPACIONES	
N/P	DEBE	HABER
9		10,983,418.73
		10,983,418.73

CUENTA	PLAN DE CUENTAS (CONTABILIDAD)	
4211	PARTICIPACIONES	
42111008001002002	FONDO DE AHORRO PARA CONTINGENCIAS	
N/P	DEBE	HABER



FECHA CORTE
No. DE CUENTA
No. DE CLIENTE
CUENTA CLABE
MONEDA

31 DE DICIEMBRE DE 2020
0172 0135547783 CUENTA EMPRESARIAL AZTECA
74865951
127180001355477834
MXP

FOLIO: 01720135547783

INFORMACION DEL CLIENTE

RAZON SOCIAL MUNICIPIO DE CHILPANCINGO DE LOS BRAVO
RFC MCB850101L21
CALLE ANDADOR 1ER CONGRESO DE ASN
COLONIA COL. COL CHILPANCINGO DE LOS BRAVOS CENTRO
C.P. 39000 GUERRERO

DATOS GENERALES:

DENOMINACION CUENTA:

LUGAR Y FECHA DE EMISION: CIUDAD DE MEXICO 2021-01-04T12:56:45
SUCURSAL ORIGEN 0172 TSF CORPORATIVO EKT

RESUMEN

SALDO INICIAL DEL PERIODO	23,513,550.88	SALDO PROMEDIO	8,501,991.39
DEPOSITOS/ABONOS (+)	48,499,023.25	TASA BRUTA	0.2138%
INTERESES DEVENGADOS EN EL PERIODO	1,565.41	DIAS TRANSCURRIDOS	31
RETIROS/CARGOS (-)	69,151,573.12	ISR RETENIDO	0.00
COMISIONES COBRADAS (-)	0.00	TOTAL DE IMPUESTOS RETENIDOS	0.00
%A SOBRE COMISIONES COBRADAS	0.00		
SALDO FINAL	2,861,001.01		

SALDO INICIAL: 23,513,550.88



GAT Nominal:	0.21	antes de impuestos
GAT Real:	-3.26	antes de impuestos
Tasa de interés:	0.00	
Comisiones cobradas:	0.00	

SALDO FINAL: 2,861,001.01

DETALLE DE MOVIMIENTOS REALIZADOS

PAG. 1

FECHA	No MOVIMIENTO	CONCEPTO	CARGO	ABONO	SALDO
2020/12/01		SALDO INICIAL DEL PERIODO			23,513,550.88
2020/12/01	549	Pago Cheque por Camara:0000078	25,000.00		23,488,550.88
2020/12/01	550	Pago Cheque por Camara:0000106	50,000.00		23,438,550.88
2020/12/01	551	ABONO LIQUIDACION INTERESES		418.17	23,438,969.05
2020/12/02	552	Pago Cheque Propio MN.:0000100	25,000.00		23,413,969.05
		Retiro por Cobro de Cheque			
		M.N. No: 0000100			
2020/12/03	553	ORDEN DE TRANSFERENCIA SPEI	1,100,000.00		22,313,969.05

RECEPTOR: SANTANDER

Línea Azteca, desde la Ciudad de México al 5447-8810

DETALLE DE MOVIMIENTOS REALIZADOS

FECHA	No MOVIMIENTO	CONCEPTO	CARGO	ABONO	SALDO
		RASTREO: 201210012349107132I REF: 0101220 CONCEPTO: AGUINALDO 20 GC 1ER ETAPA SCOTIABANK			
2020/12/10	601	ORDEN DE TRANSFERENCIA SPEI RECEPTOR: AFIRME NOM BENEF: MPIO DE CHILPANCINGO DATO NO VERIFICADO POR ESTA INSTITUCION. RASTREO: 201210012349112883I REF: 0101220 CONCEPTO: AGUINALDO 20 GC 1ER ETAPA AFIRME	4,125,479.80		2,832,623.34
2020/12/10	602	TRASPASO DE CUENTA CUENTA: 01720141323580 CLIENTE: MUNICIPIO DE CHILPAN CINGO DE LOS BRAVO FOLIO: 000000602 AGUINALDO 20 GC 1ER ETAPA AZT	286,762.59		2,545,860.75
2020/12/10	603	TRASPASO DE CUENTA CUENTA: 01720141323580 CLIENTE: MUNICIPIO DE CHILPAN CINGO DE LOS BRAVO FOLIO: 000000603 COMISION X DISP AZTECA AGUINAL	255.20		2,545,605.55
2020/12/11	604	TRANSFERENCIA SPEI A SU FAVOR EMISOR: INVEX CUENTA: 059180000835400018 NOM ORIGI: BANCO INVEX, S.A. FIDUCIARIO POR CT RASTREO: 20201211400590000496 REF: 0573030 CONCEPTO: PAGO AL MUNICIPIO CHILPANCINGO DE L		10,983,418.73	13,529,024.28
2020/12/11	605	ORDEN DE TRANSFERENCIA SPEI RECEPTOR: SANTANDER NOM BENEF: MPIO CHILPO FORTAMUN 2020 SANTANDER DATO NO VERIFICADO POR ESTA INSTITUCION. RASTREO: 201211012351896875I REF: 0111220 CONCEPTO: REINTEGRO PRESTAMO A SP DE GC	60,000.00		13,469,024.28
2020/12/11	606	ORDEN DE TRANSFERENCIA SPEI RECEPTOR: BANAMEX NOM BENEF: MPIO DE CHILPANCINGO DATO NO VERIFICADO POR ESTA INSTITUCION. RASTREO: 201211012351915366I REF: 0111220 CONCEPTO: AGUINALDO 20 GC 2DA ETAP BANAMEX	212,031.69		13,256,992.59
2020/12/11	607	ORDEN DE TRANSFERENCIA SPEI RECEPTOR: BBVA BANCOMER NOM BENEF: MPIO DE CHILPANCINGO DATO NO VERIFICADO POR ESTA INSTITUCION. RASTREO: 201211012351925380I REF: 0111220 CONCEPTO: AGUINALDO 20 GC 2DA ETAP BBVA	163,193.52		13,093,799.07
2020/12/11	608	ORDEN DE TRANSFERENCIA SPEI RECEPTOR: HSBC	46,826.90		13,046,972.17

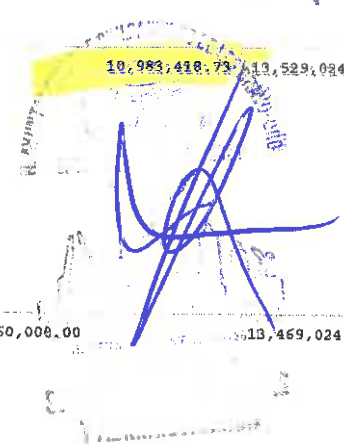

RFC emisor: MCB850101L21
Nombre emisor: MUNICIPIO DE CHILPANCINGO DE LOS BRAVO
Folio: 0536
RFC receptor: SFA830301521
Nombre receptor: SECRETARÍA DE FINANZAS Y ADMINISTRACIÓN DEL ESTADO DE GUERRERO.
Uso CFDI: Por definir

Folio fiscal: BAF74D36-058B-4AD5-B78E-273E619D64C8
No. de serie del CSD: 00001000000412357002
Serie: B
Código postal, fecha y hora de emisión: 39000 2020-12-14 12:32:23
Efecto de comprobante: Ingreso
Régimen fiscal: Personas Morales con Fines no Lucrativos

Conceptos

Clave del producto y/o servicio	No. identificación	Cantidad	Clave de unidad	Unidad	Valor unitario	Importe	Descuento	No. de pedimento	No. de cuenta predial
01010101		1	MON	MES	10983418.73	10983418.73			
Descripción	PARTICIPACIONES FEDERALES A MUNICIPIOS (FONDO GENERAL), CORRES PONDIENTES AL DIA 11 DE DICIEMBRE DE 2020.								

Moneda: Peso Mexicano
Forma de pago: Transferencia electrónica de fondos (incluye SPEI)
Método de pago: Pago en una sola exhibición
Condiciones de pago: CONTADO

Subtotal \$ 10,983,418.73
Total \$ 10,983,418.73



Sello digital del CFDI:

BaDGbWIDJNU2LsXmmfXdGaWBIDWYikWykqVbK44D+waxWQbj3zLVWO+PgLn7yZYqO4vXue0sopya7sVGkVoYgHPPS4YNZXZ2hD36sKKW+qZKenv8dR2vP/o5qpGQOZFHPKrxDRU/AJzgRo8ld+jyXj/bnBD2IKGUXG6OU59jrimlwgQl/knoBkA8S7+fjWZ/v85/uNQ5zeCuOPPo7tc68ySTU/qgVMd9RS5f/uzOXs/r3CcTYC3mdlIVSsOARv+Q37UWZQc5nrH3PJODKfP6n8afV/b7ONfDsGkg9kLfADRq49ameVXIVe/y4YIJS+cQjF7fHPXhzJoVL9n6fTg==

Sello digital del SAT:

ojdpoDwS19EJlcVIP5EAB4Rrkucitmp8ui4BLaEilrMJ40I1EivFBQREfqMxfrJ4suYA+xMKPCWBUPYIE7EHYRKBPd/1GifeZh+XuWvN6ekAOVV9WNgXPgMuc12NpCsDjOAIN0GPlmhfPR4x8PwyosNTuxbU/L0yvUhu0h66ITdKcl1+b7bRxJF5qs5bGBqvr9X0gvRg3W/93RSImmMPFC5knb75ZPwlaEw3r8DqtEhOULP9t83lr6mlbJCIPi5gwWY7YqfbOIOXMyhMSJSd9QHVzfsatf)+U1V+yM0gUTajdONf7qBX6Q1rjbHZuuRALuHZPjMeiQNY+fHbSA==

Cadena Original del complemento de certificación digital del SAT:

||1.1|BAF74D36-058B-4AD5-B78E-273E619D64C8|2020-12-14T14:04:48|SAT970701NN3|BaDGbWIDJNU2LsXmmfXdGaWBIDWYikWykqVbK44D+waxWQbj3zLVWO+PgLn7yZYqO4vXue0sopya7sVGkVoYgHPPS4YNZXZ2hD36sKKW+qZKenv8dR2vP/o5qpGQOZFHPKrxDRU/AJzgRo8ld+jyXj/bnBD2IKGUXG6OU59jrimlwgQl/knoBkA8S7+fjWZ/v85/uNQ5zeCuOPPo7tc68ySTU/qgVMd9RS5f/uzOXs/r3CcTYC3mdlIVSsOARv+Q37UWZQc5nrH3PJODKfP6n8afV/b7ONfDsGkg9kLfADRq49ameVXIVe/y4YIJS+cQjF7fHPXhzJoVL9n6fTg==|00001000000504465028||

RFC del proveedor de certificación: SAT970701NN3

Fecha y hora de certificación: 2020-12-14 14:04:48

No. de serie del certificado SAT 00001000000504465028



**Verificación de comprobantes fiscales digitales por internet**

RFC del emisor	Nombre o razón social del emisor	RFC del receptor	Nombre o razón social del receptor
MCB850101L21	MUNICIPIO DE CHILPANCINGO DE LOS BRAVO	SFA830301521	SECRETARÍA DE FINANZAS Y ADMINISTRACIÓN DEL ESTADO DE GUERRERO.
Folio fiscal	Fecha de expedición	Fecha certificación SAT	PAC que certificó
BAF74D36-058B-4AD5-B78E-273E619D64C8	2020-12-14T12:32:23	2020-12-14T14:04:48	SAT970701NN3
Total del CFDI	Efecto del comprobante	Estado CFDI	Estatus de cancelación
\$10,983,418.73	Ingreso	Vigente	Cancelable con aceptación

[Imprimir](#)

14/12/20

RFC emisor: MCB850101L21
Nombre emisor: MUNICIPIO DE CHILPANCINGO DE LOS BRAVO
Folio: 0535
RFC receptor: SFA830301521
Nombre receptor: SECRETARÍA DE FINANZAS Y ADMINISTRACIÓN DEL ESTADO DE GUERRERO.
Uso CFDI: Por definir

Folio fiscal: 45D24AE2-4D8F-43E6-A38B-D7CA9E660F77
No. de serie del CSD: 00001000000412357002
Serie: B
Código postal, fecha y hora de emisión: 39000 2020-12-14 12:22:57
Efecto de comprobante: Ingreso
Régimen fiscal: Personas Morales con Fines no Lucrativos

Conceptos

Clave del producto y/o servicio	No. identificación	Cantidad	Clave de unidad	Unidad	Valor unitario	Importe	Descuento	No. de pedimento	No. de cuenta predial
01010101		1	MON	MES	1363456.86	1363456.86			
Descripción	PARTICIPACIONES FEDERALES A MUNICIPIOS (FONDO GENERAL), CORRES PONDIENTES AL DIA 11 DE DICIEMBRE DE 2020.								

Moneda: Peso Mexicano
Forma de pago: Transferencia electrónica de fondos (Incluye SPEI)
Método de pago: Pago en una sola exhibición
Condiciones de pago: CONTADO

Subtotal
Total

\$ 1,363,456.86
\$ 1,363,456.86

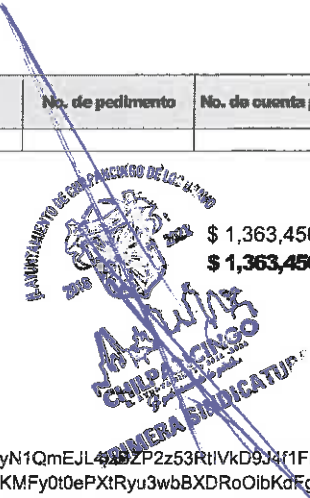

Sello digital del CFDI

Xg5e8SAWd+2G2xhENYnCb/eC7M96V25eYMupR9tcJB/Uq6g76s2gYKI7oPZ+py5JW4zpPAXRhr1MeZxfOpeE6fQypbcb2E3mRo503MaP48pyN1QmEJL4izBZP2z53RtiVkd9J4f1FKINu1Ado0ZozfoCoSG9dbLsfxYcfzJpXo3eSekbDdLZfQcldLTexQCevLCHA7E5FdELbyRwfa2dqILFUHD8Fc5NfuoCzyMqQ61YL+tWeM3fyGoHY:KMFy0t0ePXtRyu3wbBXDRoOibKdFgkz5L9lhkKtTZ70v76nFZkO75bZYEBYSPA5a4H1qygoEMicgooPYoKpeY8+Q==

Sello digital del SAT:

CfwT4TfpLMq73Szx+KyL9MRaacBlvCYf2ahsCltwxr6FMLYAkz98R4mrMYEQdrYE/FLQPMIJ2Kv7DOaZX+yO1FS1ayIXcFxH5v5E7r4A17r1R2FqOtiMab/E9QyW6skz/74+0qB6jW4PbrkCKJN307w4bJcCQuHbt8ZxNlejPYQvqLoBQxKTBUYiNYXGaVmKkJz6udW7Skaw8MDvKz+/9mknarN7Y3Rb3AvKsaT5nVU7bqsusmjoNXOQBIGk5qt5/PA2Zq/KhoL9i3AjPzYNT0vMMAQy2JC0PvIIRMG1bgNG2OajPjw18Pv8bM85cm1S4suJsVhBrgS+sQA==

Cadena Original del complemento de certificación digital del SAT:

||1.1|45D24AE2-4D8F-43E6-A38B-D7CA9E660F77|2020-12-14T14:03:42|SAT970701NN3|Xg5e8SAWd+2G2xhENYnCb/eC7M96V25eYMupR9tcJB/Uqg76s2gYKI7oPZ+py5JW4zpPAXRhr1MeZxfOpeE6fQypbcb2E3mRo503MaP48pyN1QmEJL4izBZP2z53RtiVkd9J4f1FKINu1Ado0ZozfoCoSG9dbLsfxYcfzJpXo3eSekbDdLZfQcldLTexQCevLCHA7E5FdELbyRwfa2dqILFUHD8Fc5NfuoCzyMqQ61YL+tWeM3fyGoHY:KMFy0t0ePXtRyu3wbBXDRoOibKdFgkz5L9lhkKtTZ70v76nFZkO75bZYEBYSPA5a4H1qygoEMicgooPYoKpeY8+Q==|00001000000504465028||

RFC del proveedor de certificación: SAT970701NN3

Fecha y hora de certificación: 2020-12-14 14:03:42

No. de serie del certificado SAT 00001000000504465028

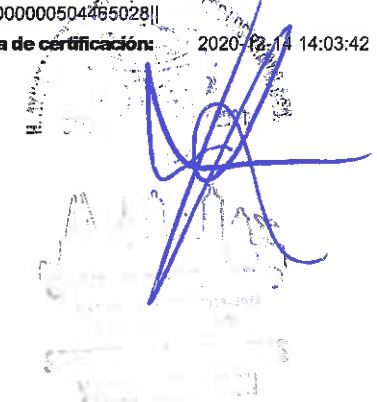

**Verificación de comprobantes fiscales digitales por internet**

RFC del emisor	Nombre o razón social del emisor	RFC del receptor	Nombre o razón social del receptor
MCB850101L21	MUNICIPIO DE CHILPANCINGO DE LOS BRAVO	SFA830301521	SECRETARÍA DE FINANZAS Y ADMINISTRACIÓN DEL ESTADO DE GUERRERO.
Folio fiscal	Fecha de expedición	Fecha certificación SAT	PAC que certificó
45D24AE2-4D8F-43E6-A38B-D7CA9E660F77	2020-12-14T12:22:57	2020-12-14T14:03:42	SAT970701NN3
Total del CFDI	Efecto del comprobante	Estado CFDI	Estatus de cancelación
\$1,363,456.86	Ingreso	Vigente	Cancelable con aceptación

[Imprimir](#)

RFC emisor:	MCB850101L21	Folio fiscal:	D14D4ECB-DC22-4E5F-966D-A270F041ADF
Nombre emisor:	MUNICIPIO DE CHILPANCINGO DE LOS BRAVO	No. de serie del CSD:	00001000000412357002
Folio:	0534	Serie:	B
RFC receptor:	SFA830301521	Código postal, fecha y hora de emisión:	39000 2020-12-14 12:17:05
Nombre receptor:	SECRETARÍA DE FINANZAS Y ADMINISTRACIÓN DEL ESTADO DE GUERRERO.	Efecto de comprobante:	Ingreso
Uso CFDI:	Por definir	Régimen fiscal:	Personas Morales con Fines no Lucrativos

Conceptos

Clave del producto y/o servicio	No. identificación	Cantidad	Clave de unidad	Unidad	Valor unitario	Importe	Descuento	No. de pedimento	No. de cuenta predial
01010101		1	MON	MES	136346.00	136346.00			
Descripción	PARTICIPACIONES FEDERALES A MUNICIPIOS (FONDO GENERAL), CORRES PONDIENTES AL DIA 11 DE DICIEMBRE DE 2020.								

Moneda:	Peso Mexicano	Subtotal	\$ 136,346.00
Forma de pago:	Transferencia electrónica de fondos (incluye SPEI)	Total	\$ 136,346.00
Método de pago:	Pago en una sola exhibición		
Condiciones de pago:	CONTADO		

Sello digital del CFDI:

lapilpxPNODY/39gNSekV/KRzSbv65E6FHnD/68AwXIY8y12w+VQGa1jzOWdQxzkHYI289qTyzyC5rUC7dCx2IOIDTDxE3SEbHpbKcuwThg522u+MkfostrQeKtztwsYPYVoUKXFFBxePprftX26Sv0KI++8/kzUoBzR/rGuDU8GFewF800M0aynBJo2rAJTwBdqB2+9s61411cB04dbS/RpVzrCZJHnmYU8qa9fJOpAuFu1c586IEVx5Dqnb/w5DgEdsElgdmMQ8IK77bcDxZAUcGWnD8sEvfr4xALPLT1F86MImEInaiSu472CytKX2jOP1xHdC7jovRuEz4jA==

Sello digital del SAT:

Fz8bxionkAncZCzm5lh+RpJq9/nGPT3gmpYpcj02dEUUjZ7z/5JcJfygYg/MOMpz+ bqLEKyhCJ4tXIMkdtkKSchTgRemtn3ULIZNF5vF40nSRoqSH5gcs/+ZIPJf7LQH5JrELdGqz2Nb0bGucHr+;jjJutuX3nzfddB62j9OFqQAd1IsETDUkS0xSENOAp006q77tweXPDeyuEkqPS0aZl/pN8ol9qk49l1eqr8Lmrcpf8x09Zth8m2u59Ycg7x4zXmMhWbVdmD3TKObKkqj12D6L089vt85KxUJl/QJIXVtuZ7HXZyIAf6d4L0phD77pqyXtqyCIPkA/17f0DNGQ==

Cadena Original del complemento de certificación digital del SAT:

||1.1|D14D4ECB-DC22-4E5F-966D-A270F041ADF6|2020-12-14T14:02:42|SAT970701NN3||lapilpxPNODY/39gNSekV/KRzSbv65E6FHnD/68AwXIY8y12w+VQGa1jzOWdQxzkHYI289qTyzyC5rUC7dCx2IOIDTDxE3SEbHpbKcuwThg522u+MkfostrQeKtztwsYPYVoUKXFFBxePprftX26Sv0KI++8/kzUoBzR/rGuDU8GFewF800M0aynBJo2rAJTwBdqB2+9s61411cB04dbS/RpVzrCZJHnmYU8qa9fJOpAuFu1c586IEVx5Dqnb/w5DgEdsElgdmMQ8IK77bcDxZAUcGWnD8sEvfr4xALPLT1F86MImEInaiSu472CytKX2jOP1xHdC7jovRuEz4jA==|00001000000504465028||

RFC del proveedor de certificación: SAT970701NN3

Fecha y hora de certificación: 2020-12-14 14:02:42

No. de serie del certificado SAT 00001000000504465028

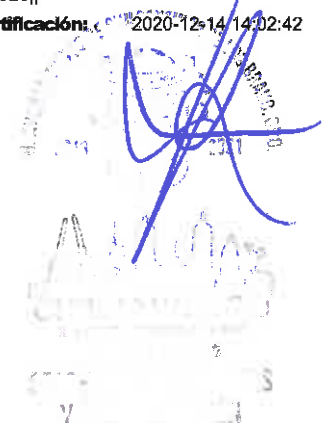

**Verificación de comprobantes fiscales digitales por internet**

RFC del emisor	Nombre o razón social del emisor	RFC del receptor	Nombre o razón social del receptor
MCB850101L21	MUNICIPIO DE CHILPANCINGO DE LOS BRAVO	SFA830301521	SECRETARÍA DE FINANZAS Y ADMINISTRACIÓN DEL ESTADO DE GUERRERO.
Folio fiscal	Fecha de expedición	Fecha certificación SAT	PAC que certificó
D14D4ECB-DC22-4E5F-966D-A270F041ADF6	2020-12-14T12:17:05	2020-12-14T14:02:42	SAT970701NN3
Total del CFDI	Efecto del comprobante	Estado CFDI	Estatus de cancelación
\$136,346.00	Ingreso	Vigente	Cancelable con aceptación

[Imprimir](#)

RFC emisor: MCB850101L21
Nombre emisor: MUNICIPIO DE CHILPANCINGO DE LOS BRAVO
Folio: 0533
RFC receptor: SFA830301521
Nombre receptor: SECRETARÍA DE FINANZAS Y ADMINISTRACIÓN DEL ESTADO DE GUERRERO.
Uso CFDI: Por definir

Folio fiscal: 668FF817-85D9-4CAF-BA43-3B93D03A56E4
No. de serie del CSD: 00001000000412357002
Serie: B
Código postal, fecha y hora de emisión: 39000 2020-12-14 12:05:54
Efecto de comprobante: Ingreso
Régimen fiscal: Personas Morales con Fines no Lucrativos

Conceptos

Clave del producto y/o servicio	No. identificación	Cantidad	Clave de unidad	Unidad	Valor unitario	Importe	Descuento	No. de pedimento	No. de cuenta predial
01010101		1	MON	MES	1151347.00	1151347.00			
Descripción	PARTICIPACIONES FEDERALES A MUNICIPIOS (FONDO GENERAL), CORRES PONDIENTES AL DIA 11 DE DICIEMBRE DE 2020.								

Moneda: Peso Mexicano **Subtotal** \$ 1,151,347.00
Forma de pago: Transferencia electrónica de fondos (Incluye SPEI) **Total** \$ 1,151,347.00
Método de pago: Pago en una sola exhibición
Condiciones de pago: CONTADO

Sello digital del CFDI:

REmLE/+O2BLQNXMbU1X19EwKI0aOZGFU6MfoJyImVNctHLyVvnon/4z93sWrpalFk95/xscl3evX6pKZ4ZneSk4gt7sLXI7hjpFc168Etsxyp3wwJNHh9HoJKvuKqYDVBaCfpUAM2ksHyzreaNWCStjhrhqVAWnZkTDYkvoz5oUB3IErZ43y0eltoB2UGsC2FDD5l/tzsE/QwOoSv8ria9IFVb91StsiOtQgZOGBem4CpyTYqQSQ84285jwuClda4AS/janiVxkgDowKQ3j9oRLEQjC3Lu9CAvm5SjQ6qTlrPavL6DbOt4asWnMjEe9zPc5/zTZ6ygiGCCInWdw==

Sello digital del SAT:

fqlCGGd8qHodhRtL3kUZJMenWir3e+hI9zLXQxJqQG6Nz+WkRXvef1W+v3dpYpP9F0Wf2rJj38bl+V6s3FbS43+x1qjcZA2WyMEbyBRicBDaFikYd9XWGauOkbOabnHcxlnWfhiWZO+KMrSTAHnUygZAAJ4c9Xqa7Y9+zIvmNpCTIH7WNcngwXNDLdUCouT39vv/2MPuzFco17JN6Hz5+z51NEKWHzroj3U6/8N/62lcTPIQirVwc0w4/QvOOJFBMHglvQpynsdmcoZTRZICiLS7zwVmbdwTK5b3VWSMDewrpyCxCL/BW8Gy2jIbZpF7AAw69ZnrJCduV3q1Jo7bw==

Cadena Original del complemento de certificación digital del SAT:

||1.1|668FF817-85D9-4CAF-BA43-3B93D03A56E4|2020-12-14T13:59:00|SAT970701NN3|REmLE/+O2BLQNXMbU1X19EwKI0aOZGFU6MfoJyImVNctHLyVvnon/4z93sWrpalFk95/xscl3evX6pKZ4ZneSk4gt7sLXI7hjpFc168Etsxyp3wwJNHh9HoJKvuKqYDVBaCfpUAM2ksHyzreaNWCStjhrhqVAWnZkTDYkvoz5oUB3IErZ43y0eltoB2UGsC2FDD5l/tzsE/QwOoSv8ria9IFVb91StsiOtQgZOGBem4CpyTYqQSQ84285jwuClda4AS/janiVxkgDowKQ3j9oRLEQjC3Lu9CAvm5SjQ6qTlrPavL6DbOt4asWnMjEe9zPc5/zTZ6ygiGCCInWdw==|00001000000504465028||

RFC del proveedor de certificación: SAT970701NN3

Fecha y hora de certificación: 2020-12-14 13:59:00

No. de serie del certificado SAT 00001000000504465028

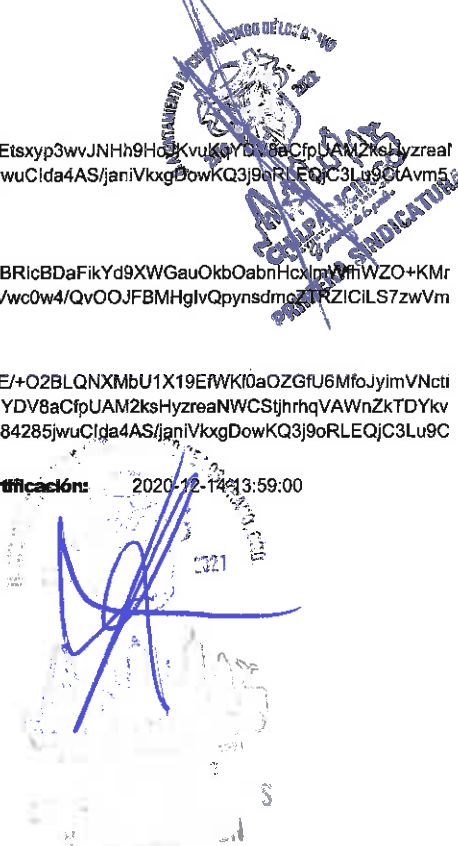



Verificación de comprobantes fiscales digitales por internet

RFC del emisor	Nombre o razón social del emisor	RFC del receptor	Nombre o razón social del receptor
MCB850101L21	MUNICIPIO DE CHILPANCINGO DE LOS BRAVO	SFA830301521	SECRETARÍA DE FINANZAS Y ADMINISTRACIÓN DEL ESTADO DE GUERRERO.
Folio fiscal	Fecha de expedición	Fecha certificación SAT	PAC que certificó
668FF817-85D9-4CAF-BA43-3B93D03A56E4	2020-12-14T12:05:54	2020-12-14T13:59:00	SAT970701NN3
Total del CFDI	Efecto del comprobante	Estado CFDI	Estatus de cancelación
\$1,151,347.00	Ingreso	Vigente	Cancelable con aceptación

Imprimir



H. AYUNTAMIENTO MUNICIPAL DE CHILPANCINGO, GRO.

SECRETARIA DE FINANZAS Y ADMINISTRACION

GASTO CORRIENTE



PÓLIZA DE INGRESOS (DI-2) NO. 62

PROGRAMA: GASTO CORRIENTE
 FECHA: 14/dic/20
 REFERENCIA: /O-I No. 1 Fecha: (nov/20) /
 BENEFICIARIO: MUNICIPIO DE CHILPANCINGO DE LOS BRAVO, GUERRERO
 CONCEPTO: REGISTRO DE PARTICIPACIONES FEDERALES A MUNICIPIOS AL RAMO XXVIII (FONDO DE ESTABILIZACION DE LOS INGRESOS DE LAS ENTIDADES FEDERATIVAS FEIEF) CORRESPONDIENTE AL DÍA 14 DE DICIEMBRE DE 2020 (CORRESPONDIENTE NOVIEMBRE 2020)

C U E N T A	DESCRIPCIÓN (CRI)	MONTO
1810105	FONDO DE ESTABILIZACION EN LA ENT. FEDERATIVAS (FEIEF) UNIDAD ADMINISTRATIVA: DIRECCION DE INGRESOS FUENTE DE FINANCIAMIENTO: 15 - RECURSOS FEDERALES	2,229,812.71

Monto total 2,229,812.71

C U E N T A	PLAN DE CUENTAS (CONTABILIDAD)	DEBE	HABER
42111008001001005	FONDO DE ESTABILIZACION EN LA ENT. FEDERATIVAS (FEIEF)		2,229,812.71
11225021023002	PARTICIPACIONES FEDERALES	2,229,812.71	
11225021023002	PARTICIPACIONES FEDERALES		2,229,812.71
11121021027003002	CTA No. 135547783	2,229,812.71	

Sumas iguales 4,459,625.42 4,459,625.42

C U E N T A	PLAN DE CUENTAS (PRESUPUESTO)	DEBE	HABER
812	LEY DE INGRESOS POR EJECUTAR	2,229,812.71	
814	LEY DE INGRESOS DEVENGADA		2,229,812.71
814	LEY DE INGRESOS DEVENGADA	2,229,812.71	
815	LEY DE INGRESOS RECAUDADA		2,229,812.71

ELABORO

 C.P. LETICIA BARAHONA SALAZAR
 RESPONSABLE DEL PROGRAMA

REVISO

 L.C. NETZAHUAL COYOTL LOPEZ MARTINEZ
 DIRECTOR DE CUENTA PUBLICA

AUTORIZO

 M.A. MILZALDO VALENTE PASTOR
 SECRETARIO DE FINANZAS Y ADMINISTRACION

Capturado por: LETICIA Última modificación por: LETICIA



PÓLIZAS DE DICIEMBRE DE 2020

POLIZA N6. 62 TIPO: 9 DEL DIA 14 DICIEMBRE 2020

CUENTA	PLAN DE CUENTAS (CONTABILIDAD)	
1 1 1 2	BANCOS/TESORERÍA	
1 1 1 2 1 021 027 003 002	CTA No. 135547783	
N/P	DEBE	HABER
1	2,229,812.71	
	2,229,812.71	

CUENTA	PLAN DE CUENTAS (CONTABILIDAD)	
1 1 2 2	CUENTAS POR COBRAR A CORTO	
1 1 2 2 5 021 023 002	PARTICIPACIONES FEDERALES	
N/P	DEBE	HABER
2	2,229,812.71	
3		2,229,812.71
	2,229,812.71	2,229,812.71

CUENTA	PLAN DE CUENTAS (CONTABILIDAD)	
4 2 1 1	PARTICIPACIONES	
4 2 1 1 1 008 001 001 005	FONDO DE ESTABILIZACION EN LA ENT. FEDERATIVAS (FEIEF)	
N/P	DEBE	HABER
4		2,229,812.71
		2,229,812.71



FECHA CORTE 31 DE DICIEMBRE DE 2020
 No. DE CUENTA 0172 0135547783 CUENTA EMPRESARIAL AZTECA
 No. DE CLIENTE 74865951
 CUENTA CLABE 127180001355477834
 MONEDA MXP

FOLIO: 01720135547783

INFORMACION DEL CLIENTE

RAZON SOCIAL MUNICIPIO DE CHILPANCINGO DE LOS BRAVO
 RFC MCB850101L21
 CALLE ANDADOR 1ER CONGRESO DE ASN
 COLONIA COL. COL CHILPANCINGO DE LOS BRAVOS CENTRO
 C.P. 39000 GUERRERO

DATOS GENERALES:

DENOMINACION CUENTA:
 LUGAR Y FECHA DE EMISION: CIUDAD DE MEXICO 2021-01-04T12:56:45
 SUCURSAL ORIGEN 0172 TSF CORPORATIVO EKT

RESUMEN

SALDO INICIAL DEL PERIODO	23,513,550.88	SALDO PROMEDIO	8,501,991.39
DEPOSITOS/ABONOS (+)	48,499,023.25	TASA BRUTA	0.2138%
INTERESES DEVENGADOS EN EL PERIODO	1,565.41	DIAS TRANSCURRIDOS	31
RETIROS/CARGOS (-)	69,151,573.12	ISR RETENIDO	0.00
COMISIONES COBRADAS (-)	0.00	TOTAL DE IMPUESTOS RETENIDOS	0.00
TASA SOBRE COMISIONES COBRADAS	0.00		
SALDO FINAL	2,861,001.01		

SALDO INICIAL: 23,513,550.88

GAT Nominal:	0.21	antes de impuestos
GAT Real:	-3.26	antes de impuestos
Tasa de interés:	0.00	
Comisiones cobradas:	0.00	

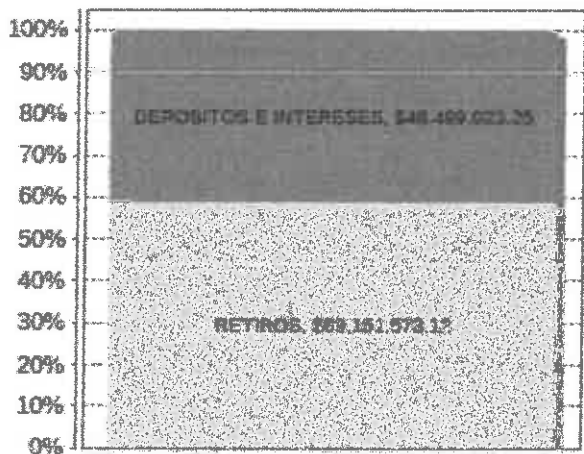

SALDO FINAL: 2,861,001.01

DETALLE DE MOVIMIENTOS REALIZADOS

PAG. 1

FECHA	No MOVIMIENTO	CONCEPTO	CARGO	ABONO	SALDO
2020/12/01		SALDO INICIAL DEL PERIODO			23,513,550.88
2020/12/01	549	Pago Cheque por Camara:0000078	25,000.00		23,488,550.88
2020/12/01	550	Pago Cheque por Camara:0000106	50,000.00		23,438,550.88
2020/12/01	551	ABONO LIQUIDACION INTERESES		418.17	23,438,969.05
2020/12/02	552	Pago Cheque Propio MN.:0000100 Retiro por Cobro de Cheque M.N. No: 0000100	25,000.00		23,413,969.05
2020/12/03	553	ORDEN DE TRANSFERENCIA SPEI RECEPTOR: SANTANDER	1,100,000.00		22,313,969.05

FECHA	No MOVIMIENTO	CONCEPTO	CARGO	ABONO	SALDO
		DATO NO VERIFICADO POR ESTA INSTITUCION. RASTREO: 201214012360654811I REF: 0141220 CONCEPTO: PAG PRIMA VAC 20 GC BANORTE			
2020/12/14	624	ORDEN DE TRANSFERENCIA SPEI RECEPTOR: SANTANDER NOM BENEF: MPIO DE CHILPANCIINGO DATO NO VERIFICADO POR ESTA INSTITUCION. RASTREO: 201214012360659932I REF: 0141220 CONCEPTO: PAG PRIMA VAC 20 GC SANTANDER	69,734.51		8,665,946.05
2020/12/14	625	ORDEN DE TRANSFERENCIA SPEI RECEPTOR: SCOTIABANK NOM BENEF: MPIO DE CHILPANCIINGO DATO NO VERIFICADO POR ESTA INSTITUCION. RASTREO: 201214012360665016I REF: 0141220 CONCEPTO: PAG PRIMA VAC 20 GC SCOTIABANK	390,947.27		8,274,998.78
2020/12/14	626	ORDEN DE TRANSFERENCIA SPEI RECEPTOR: AFIRME NOM BENEF: MPIO DE CHILPANCIINGO DATO NO VERIFICADO POR ESTA INSTITUCION. RASTREO: 201214012360671891I REF: 0141220 CONCEPTO: PAG PRIMA VAC 20 GC AFIRME	1,641,294.99		
2020/12/14	627	TRASPASO DE CUENTA CUENTA: 01720141323580 CLIENTE: MUNICIPIO DE CHILPAN CIINGO DE LOS BRAVO FOLIO: 000000627 PAG PRIMA VAC 20 GC AZTECA	53,039.99		6,580,664.40
2020/12/14	628	TRASPASO DE CUENTA CUENTA: 01720141323580 CLIENTE: MUNICIPIO DE CHILPAN CIINGO DE LOS BRAVO FOLIO: 000000628 COMISION X DISPERS PRIMA AZTEC	779.52		6,579,884.88
2020/12/14	629	TRANSFERENCIA SPEI A SU FAVOR EMISOR: BANORTE CUENTA: 072260011141942813 NOM ORIGI: SRIA DE FINANZAS Y ADMINISTRACION DEL E RASTREO: 8846APR1202012141150163962 REF: 0000030 CONCEPTO: FEIEF CHILPANCIINGO DE LOS BRAV		2,223,812.71	8,809,697.59
2020/12/15	630	TRANSFERENCIA SPEI A SU FAVOR EMISOR: BANORTE CUENTA: 072260011141942813 NOM ORIGI: SRIA DE FINANZAS Y ADMINISTRACION DEL E RASTREO: 8846APR2202012151150850210 REF: 0000030 CONCEPTO: FEIEF CHILPANCIINGO DE LOS BRAV		4,607,230.51	13,416,928.10
2020/12/15	631	ORDEN DE TRANSFERENCIA SPEI LINEA AZTECA, DESDE LA CIUDAD DE MEXICO AL 5447-8810	1,892,722.93		11,524,205.17

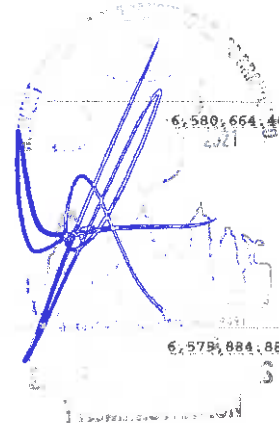
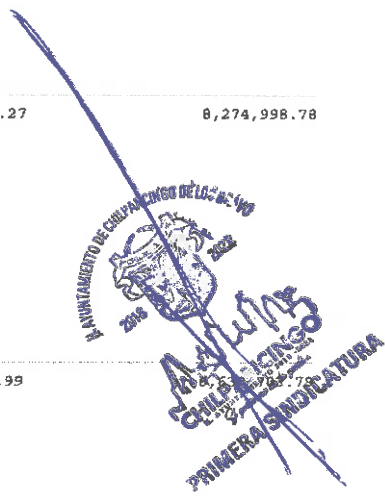

2020/12/14 629

2,223,812.71 8,809,697.59

RFC emisor: MCB850101L21
Nombre emisor: MUNICIPIO DE CHILPANCINGO DE LOS BRAVO
Folio: 0538
RFC receptor: SFA830301521
Nombre receptor: SECRETARÍA DE FINANZAS Y ADMINISTRACIÓN DEL ESTADO DE GUERRERO.
Uso CFDI: Por definir

Folio fiscal: 713440D3-6A5D-4FD3-B24E-32359B652003
No. de serie del CSD: 00001000000412357002
Serie: B
Código postal, fecha y hora de emisión: 39000 2020-12-21 14:45:02
Efecto de comprobante: Ingreso
Régimen fiscal: Personas Morales con Fines no Lucrativos

Conceptos

Clave del producto y/o servicio	No. identificación	Cantidad	Clave de unidad	Unidad	Valor unitario	Importe	Descuento	No. de pedimento	No. de cuenta predial
01010101		1	MON	MES	2229812.71	2229812.71			
Descripción	PARTICIPACIONES FEDERALES A MUNICIPIOS (FONDO DE ESTABILIZACIÓN DE LOS INGRESOS DE LAS ENTIDADES FEDERATIVAS "FEIEF" NOVIEMBRE 2020*), CORRESPONDIENTES AL DIA 14 DE DICIEMBRE DE 2020.								

Moneda: Peso Mexicano **Subtotal** \$ 2,229,812.71
Forma de pago: Transferencia electrónica de fondos (incluye SPEI) **Total** \$ 2,229,812.71
Método de pago: Pago en una sola exhibición
Condiciones de pago: CONTADO

Sello digital del CFDI:

E/6NZmOOc6wjCwb/9W3m5LdcrT2zkFwNQKh+HzBza87duZrADlXrSuVaNzkJ0m3Jh4SoKckjTBkDYLMu3OuQW4tv+wj8SEG1Nkco+AxnkK+PRjzIVS6UN6IUxNynY9ZbT9Yf8jalbV3rGKLGiRkXDt0tOoxPXj7RywlGpZy0ub/ns/rIn6upvlvJsgOih8Hk8pnipBihfbQgCubA7afE9/bKkxTzBSDuYrRXjiTXlwh0oONwVu+PbnsbCYay1skhhH9aKBG6s/CuWlZuUXJlv8z6s97nEiJerc4WXdqL+J3XAlrawbGvUunvZG9AI9iUvD9229f4w3NOWIPWQ0Hog==

Sello digital del SAT:

ntkNLKl50wnRm/XdLmcDbzYsvpPTKWio2G5siNK6j5dE4PkyOFJnlLKlycRB48l8Mf/|j8GmMcugw9+vmqIOUyW8cSADI+vNKWWKQhuE8Rp4Sty2mRs6su4JlqM6PTYgfBlbJtdZB2l9thE4Ci7j8cCpCmbdeEsaxK7ZyvO9fVBOUkgozflLmoiZsqS/9sqMsXdwU5FcF9XqeRu7pHQQDtvTmQl44Fqp5j6zPGvHKDT4qL+D3ib93RP8a8w0IZ+WqCe8Go3bYatVef1IAeTu5QaKnFTT73CmhzkfgVf.ZHoH1CkR32doBCcd5BXU03G2Zz7Sywjr6MxWkl4o4s9g==

Cadena Original del complemento de certificación digital del SAT:

||1.1|713440D3-6A5D-4FD3-B24E-32359B652003|2020-12-21T17:25:01|SAT970701NN3|E/6NZmOOc6wjCwb/9W3m5LdcrT2zkFwNQKh+HzBza87duZADlXrSuVaNzkJ0m3Jh4SoKckjTBkDYLMu3OuQW4tv+wj8SEG1Nkco+AxnkK+PRjzIVS6UN6IUxNynY9ZbT9Yf8jalbV3rGKLGiRkXDt0tOoxPXj7RywlGpZy0ub/ns/rIn6upvlvJsgOih8Hk8pnipBihfbQgCubA7afE9/bKkxTzBSDuYrRXjiTXlwh0oONwVu+PbnsbCYay1skhhH9aKBG6s/CuWlZuUXJlv8z6s97nEiJerc4WXdqL+J3XAlrawbGvUunvZG9AI9iUvD9229f4w3NOWIPWQ0Hog==|00001000000504465028||

RFC del proveedor de certificación: SAT970701NN3

Fecha y hora de certificación: 2020-12-21 17:25:01

No. de serie del certificado SAT 00001000000504465028





Verificación de comprobantes fiscales digitales por internet

RFC del emisor	Nombre o razón social del emisor	RFC del receptor	Nombre o razón social del receptor
MCB850101L21	MUNICIPIO DE CHILPANCINGO DE LOS BRAVO	SFA830301521	SECRETARÍA DE FINANZAS Y ADMINISTRACIÓN DEL ESTADO DE GUERRERO.
Folio fiscal	Fecha de expedición	Fecha certificación SAT	PAC que certificó
713440D3-6A5D-4FD3-B24E-32359B652003	2020-12-21T14:45:02	2020-12-21T17:25:01	SAT970701NN3
Total del CFDI	Efecto del comprobante	Estado CFDI	Estatus de cancelación
\$2,229,812.71	Ingreso	Vigente	Cancelable con aceptación

Imprimir



H. AYUNTAMIENTO MUNICIPAL DE CHILPANCINGO, GRO.

SECRETARIA DE FINANZAS Y ADMINISTRACION

GASTO CORRIENTE



PÓLIZA DE INGRESOS
(DI-2) NO. 63

PROGRAMA: GASTO CORRIENTE
 FECHA: 15/dic/20
 REFERENCIA: / O-1 No. 1 Fecha: (nov/20) /
 BENEFICIARIO: MUNICIPIO DE CHILPANCINGO DE LOS BRAVO, GUERRERO
 CONCEPTO: REGISTRO DE PARTICIPACIONES FEDERALES A MUNICIPIOS AL RAMO XXVIII (FONDO DE ESTABILIZACIEN DE LOS INGRESOS DE LAS ENTIDADES FEDERATIVAS FEIEF) CORRESPONDIENTE AL DÍA 15 DE DICIEMBRE DE 2020

C U E N T A	DESCRIPCIÓN (CRI)	MONTO
1810105	FONDO DE ESTABILIZACION EN LA ENT. FEDERATIVAS (FEIEF) UNIDAD ADMINISTRATIVA: DIRECCION DE INGRESOS FUENTE DE FINANCIAMIENTO: 15- RECURSOS FEDERALES	4,607,230.51

Monto total **4,607,230.51**

C U E N T A	PLAN DE CUENTAS (CONTABILIDAD)	DEBE	HABER
42111008001001005	FONDO DE ESTABILIZACION EN LA ENT. FEDERATIVAS (FEIEF)		4,607,230.51
11225021023002	PARTICIPACIONES FEDERALES	4,607,230.51	
11225021023002	PARTICIPACIONES FEDERALES		4,607,230.51
11121021027003002	CTA No. 135547783	4,607,230.51	

Sumas iguales **9,214,461.02** **9,214,461.02**

C U E N T A	PLAN DE CUENTAS (PRESUPUESTO)	DEBE	HABER
812	LEY DE INGRESOS POR EJECUTAR	4,607,230.51	
814	LEY DE INGRESOS DEVENGADA		4,607,230.51
814	LEY DE INGRESOS DEVENGADA	4,607,230.51	
815	LEY DE INGRESOS RECAUDADA		4,607,230.51

ELABORO C.P. LETICIA HERRERAN SALAZAR RESPONSABLE DE PROGRAMA	REVISO L.C. NETZAHUALCOYOTL LOPEZ MARTINEZ DIRECTOR DE CUENTA PÚBLICA	AUTORIZO H.A. WILIBALDO VALENTE PASTOR SECRETARIO DE FINANZAS Y ADMINISTRACION
--	--	---



H. AYUNTAMIENTO MUNICIPAL DE CHILPANCINGO, GRO.

SECRETARIA DE FINANZAS Y ADMINISTRACION

GASTO CORRIENTE



PÓLIZAS DE DICIEMBRE DE 2020

POLIZA No. 63 TIPO B DEL DIA 15 DICIEMBRE 2020

C U E N T A		PLAN DE CUENTAS (CONTABILIDAD)	
1 1 1 2		BANCOS/TESORERÍA	
1 1 1 2 1 021 027 003 002		CTA No. 135547783	
	N/P	DEBE	HABER
	1	4,607,230.51	
		4,607,230.51	

C U E N T A		PLAN DE CUENTAS (CONTABILIDAD)	
1 1 2 2		CUENTAS POR COBRAR A CORTO	
1 1 2 2 5 021 023 002		PARTICIPACIONES FEDERALES	
	N/P	DEBE	HABER
	2	4,607,230.51	
	3		4,607,230.51
		4,607,230.51	4,607,230.51

C U E N T A		PLAN DE CUENTAS (CONTABILIDAD)	
4 2 1 1		PARTICIPACIONES	
4 2 1 1 1 008 001 001 005		FONDO DE ESTABILIZACION EN LA ENT. FEDERATIVAS (FEIEF)	
	N/P	DEBE	HABER
	4		4,607,230.51
			4,607,230.51



FECHA CORTE 31 DE DICIEMBRE DE 2020
 No. DE CUENTA 0172 0135547783 CUENTA EMPRESARIAL AZTECA
 No. DE CLIENTE 74865951
 CUENTA CLABE 127180001355477834
 MONEDA MXP

FOLIO: 01720135547783

INFORMACION DEL CLIENTE

RAZON SOCIAL MUNICIPIO DE CHILPANCINGO DE LOS BRAVO
 RFC MCB850101L21
 CALLE ANDADOR 1ER CONGRESO DE ASN
 COLONIA COL. COL CHILPANCINGO DE LOS BRAVOS CENTRO
 C.P. 39000 GUERRERO

DATOS GENERALES:

DENOMINACIÓN CUENTA:
 LUGAR Y FECHA DE EMISION: CIUDAD DE MEXICO 2021-01-04T12:56:45
 SUCURSAL ORIGEN 0172 TSF CORPORATIVO EKT

RESUMEN

SALDO INICIAL DEL PERIODO	23,513,550.88	SALDO PROMEDIO	8,501,991.39
DEPOSITOS/ABONOS (+)	48,499,023.25	TASA BRUTA	0.2138%
INTERESES DEVENGADOS EN EL PERIODO	1,565.41	DIAS TRANSCURRIDOS	31
RETIROS/CARGOS (-)	69,151,573.12	ISR RETENIDO	0.00
COMISIONES COBRADAS (-)	0.00	TOTAL DE IMPUESTOS RETENIDOS	0.00
IVA SOBRE COMISIONES COBRADAS	0.00		
SALDO FINAL	2,861,001.01		

SALDO INICIAL: 23,513,550.88

GAT Nominal:	0.21	antes de impuestos
GAT Real:	-3.26	antes de impuestos
Tasa de interés:	0.00	
Comisiones cobradas:	0.00	



SALDO FINAL: 2,861,001.01

DETALLE DE MOVIMIENTOS REALIZADOS

PAG. 1

FECHA	No MOVIMIENTO	CONCEPTO	CARGO	ABONO	SALDO
2020/12/01		SALDO INICIAL DEL PERIODO			23,513,550.88
2020/12/01	549	Pago Cheque por Camara:0000078	25,000.00		23,488,550.88
2020/12/01	550	Pago Cheque por Camara:0000106	50,000.00		23,438,550.88
2020/12/01	551	ABONO LIQUIDACION INTERESES		418.17	23,438,969.05
2020/12/02	552	Pago Cheque Propio MN.:0000100 Retiro por Cobro de Cheque M.N. No: 0000100	25,000.00		23,413,969.05
2020/12/03	553	ORDEN DE TRANSFERENCIA SPEI RECEPTOR: SANTANDER Línea Azteca, desde la Ciudad de México al 5447-8810	1,100,000.00		22,313,969.05

DETALLE DE MOVIMIENTOS REALIZADOS

FECHA	No MOVIMIENTO	CONCEPTO	CARGO	ABONO	SALDO
		DATO NO VERIFICADO POR ESTA INSTITUCION. RASTREO: 201214012360654811I REF: 0141220 CONCEPTO: PAG PRIMA VAC 20 GC BANORTE			
2020/12/14	624	ORDEN DE TRANSFERENCIA SPEI RECEPTOR: SANTANDER NOM BENEF: MPIO DE CHILPANCINGO DATO NO VERIFICADO POR ESTA INSTITUCION. RASTREO: 201214012360659932I REF: 0141220 CONCEPTO: PAG PRIMA VAC 20 GC SANTANDER	69,734.51		8,665,946.05
2020/12/14	625	ORDEN DE TRANSFERENCIA SPEI RECEPTOR: SCOTTABANK NOM BENEF: MPIO DE CHILPANCINGO DATO NO VERIFICADO POR ESTA INSTITUCION. RASTREO: 201214012360665016I REF: 0141220 CONCEPTO: PAG PRIMA VAC 20 GC SCOTTABANK	390,947.27		8,274,998.78
2020/12/14	626	ORDEN DE TRANSFERENCIA SPEI RECEPTOR: AFIRME NOM BENEF: MPIO DE CHILPANCINGO DATO NO VERIFICADO POR ESTA INSTITUCION. RASTREO: 201214012360671891I REF: 0141220 CONCEPTO: PAG PRIMA VAC 20 GC AFIRME	1,641,294.99		6,633,703.79
2020/12/14	627	TRASPASO DE CUENTA CUENTA: 01720141323560 CLIENTE: MUNICIPIO DE CHILPAN CINGO DE LOS BRAVO FOLIO: 000000627 PAG PRIMA VAC 20 GC AZTECA	53,039.39		6,080,664.40
2020/12/14	628	TRASPASO DE CUENTA CUENTA: 01720141323580 CLIENTE: MUNICIPIO DE CHILPAN CINGO DE LOS BRAVO FOLIO: 000000628 COMISION X DISPERS PRIMA AZTEC	778.51		6,079,885.89
2020/12/14	629	TRANSFERENCIA SPEI A SU FAVOR EMISOR: BANORTE CUENTA: 072260011141942813 NOM ORIGI: SRIA DE FINANZAS Y ADMINISTRACION DEL E RASTREO: 8846APR1202012141150163962 REF: 0000030 CONCEPTO: FEIEF CHILPANCINGO DE LOS BRAV		2,229,812.71	8,009,697.59
2020/12/15	630	TRANSFERENCIA SPEI A SU FAVOR EMISOR: BANORTE CUENTA: 072260011141942813 NOM ORIGI: SRIA DE FINANZAS Y ADMINISTRACION DEL E RASTREO: 8846APR2202012151150850210 REF: 0000030 CONCEPTO: FEIEF CHILPANCINGO DE LOS BRAV		4,667,230.51	13,416,928.10
2020/12/15	631	ORDEN DE TRANSFERENCIA SPEI	1,892,722.93		11,524,205.17

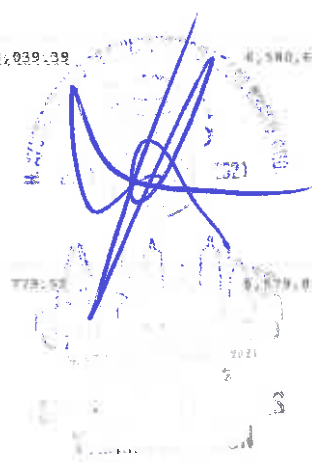
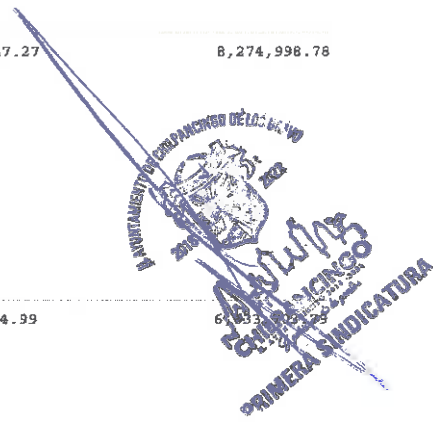

P 21/Dic.

RFC emisor: MCB850101L21
Nombre emisor: MUNICIPIO DE CHILPANCINGO DE LOS BRAVO
Folio: 0539
RFC receptor: SFA830301521
Nombre receptor: SECRETARÍA DE FINANZAS Y ADMINISTRACIÓN DEL ESTADO DE GUERRERO.
Uso CFDI: Por definir

Folio fiscal: AB2CCD34-D9B3-4459-B9B1-FF7608C208B6
No. de serie del CSD: 00001000000412357002
Serie: B
Código postal, fecha y hora de emisión: 39000 2020-12-21 14:49:25
Efecto de comprobante: Ingreso
Régimen fiscal: Personas Morales con Fines no Lucrativos

Conceptos

Clave del producto y/o servicio	No. identificación	Cantidad	Clave de unidad	Unidad	Valor unitario	Importe	Descuento	No. de pedimento	No. de cuenta predial
01010101		1	MON	MES	4607230.51	4607230.51			
Descripción	PARTICIPACIONES FEDERALES A MUNICIPIOS (FONDO DE ESTABILIZACIÓN DE LOS INGRESOS DE LAS ENTIDADES FEDERATIVAS "FEIEF DICIEMBRE 2020"), CORRESPONDIENTES AL DIA 15 DE DICIEMBRE DE 2020.								

Moneda: Peso Mexicano
Forma de pago: Transferencia electrónica de fondos (incluye SPEI)
Método de pago: Pago en una sola exhibición
Condiciones de pago: CONTADO

Subtotal \$ 4,607,230.51
Total \$ 4,607,230.51

Sello digital del CFDI:

Wdx8VrUAIKR/kiwDUfRIEulqrptB94LpFWnrQ5UzEZYgzwe/KcqFLwqIt+ShEbzR9dzByA+YqNzPtZm/Euw28nsx0R9n7AdN2pKorKK2IQDUMcl+Zgl3p3UuvH2hxB++PbmSMxJ/9fPxurt2TmEoEiwlT5RwuyDfLkct5i0ITxjgbd4ArTYMAxXSJ/LBULcUTkZvxjnRoivM7RR9dvAuiOH7ZRidX3ESKyrOLGXfBUaRd//fCpXoYDEeQDb9fUD1biJAniZXnm2so9WdTiWC5x5vthKgdZ2bMdnGTjS1JW0KMiJXQIQONveYjmU/ciEIJ0oG5QV/7wnqrPW+ZQ==

Sello digital del SAT:

SsY6TgQ7thdz5g6jKBLUWPgemM3WGAYyAsi/UkqjE9oRYCqpxqKLp+8NGVS1gevaa8yFOYJ141Qxa8SpC7ITKfeDkIjb63VP86/I22TNzzBcwFTy5r6oyQWfko9qyQgX2459p16Sms17ZB1:hrR5RGFDsiZwD7JHPT0i9FbXsCfdZwoBtEGXwRU5sje0XpRExvBRWmY21P+fuFJVHg3yu9Oe+ZUBLzYLneGXUJedfDyqhvAlpoTfG+zba5s6CPUUnJCzvPgA8ZLjvCJena7/n03vu0Pce u16s2C+wQRf5iTkW9evstLiz/g7G4QSVDDqsKRwla/d/Omlgajt5JYg==

Cadena Original del complemento de certificación digital del SAT:

||1.1|AB2CCD34-D9B3-4459-B9B1-FF7608C208B6|2020-12-21T17:26:12|SAT970701NN3|Wdx8VrUAIKR/kiwDUfRIEulqrptB94LpFWnrQ5UzEZYgzwe/KcqFLwqIt+ShEbzR9dzByA+YqNzPtZm/Euw28nsx0R9n7AdN2pKorKK2IQDUMcl+Zgl3p3UuvH2hxB++PbmSMxJ/9fPxurt2TmEoEiwlT5RwuyDfLkct5i0ITxjgbd4ArTYMAxXSJ/LBULcUTkZvxjnRoivM7RR9dvAuiOH7ZRidX3ESKyrOLGXfBUaRd//fCpXoYDEeQDb9fUD1biJAniZXnm2so9WdTiWC5x5vthKgdZ2bMdnGTjS1JW0KMiJXQIQONveYjmU/ciEIJ0oG5QV/7wnqrPW+ZQ==|00001000000504465028||

RFC del proveedor de certificación: SAT970701NN3 **Fecha y hora de certificación:** 2020-12-21 17:26:12
No. de serie del certificado SAT 00001000000504465028

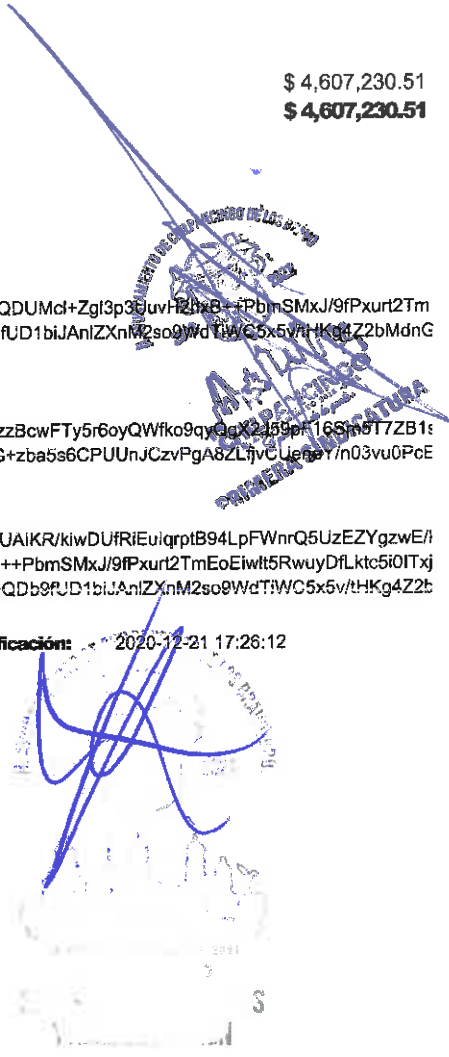

**Verificación de comprobantes fiscales digitales por internet**

RFC del emisor	Nombre o razón social del emisor	RFC del receptor	Nombre o razón social del receptor
MCB850101L21	MUNICIPIO DE CHILPANCINGO DE LOS BRAVO	SFA830301521	SECRETARÍA DE FINANZAS Y ADMINISTRACIÓN DEL ESTADO DE GUERRERO.
Folio fiscal	Fecha de expedición	Fecha certificación SAT	PAC que certificó
AB2CCD34-D9B3-4459-B9B1-FF7608C208B6	2020-12-21T14:49:25	2020-12-21T17:26:12	SAT970701NN3
Total del CFDI	Efecto del comprobante	Estado CFDI	Estatus de cancelación
\$4,607,230.51	Ingreso	Vigente	Cancelable con aceptación

[Imprimir](#)



H. AYUNTAMIENTO MUNICIPAL DE CHILPANCINGO, GRO.

SECRETARIA DE FINANZAS Y ADMINISTRACION

GASTO CORRIENTE



PÓLIZA DE INGRESOS (DI-2) NO. 64

PROGRAMA: GASTO CORRIENTE
 FECHA: 15/dic/20
 REFERENCIA: / O-I No. 1 Fecha: (01/ene/20) /
 BENEFICIARIO: MUNICIPIO DE CHILPANCINGO DE LOS BRAVO, GUERRERO
 CONCEPTO: REGISTRO DE LAS PARTICIPACIONES FEDERALES A MUNICIPIOS, CORRESPONDIENTE AL RAMO XXVIII AL D'A 15 DE DICIEMBRE DE 2020

C U E N T A	DESCRIPCIÓN (CRI)	MONTO
181010102	IMPUESTO SOBRE AUTOMOVILES NUEVOS (I.S.A.N) UNIDAD ADMINISTRATIVA: DIRECCION DE INGRESOS FUENTE DE FINANCIAMIENTO: 15 - RECURSOS FEDERALES	68,338.14
181010103	IMPUESTO SOBRE TENENCIA O USO DE VEHICULOS (TENENCIA) UNIDAD ADMINISTRATIVA: DIRECCION DE INGRESOS FUENTE DE FINANCIAMIENTO: 15 - RECURSOS FEDERALES	98,915.82
1810103	FONDO PARA LA INFRAESTRUCTURA A MUNICIPIOS (DESCUENTO FONDO GENERAL) UNIDAD ADMINISTRATIVA: DIRECCION DE INGRESOS FUENTE DE FINANCIAMIENTO: 15 - RECURSOS FEDERALES	525,929.17
1810103	FONDO PARA LA INFRAESTRUCTURA A MUNICIPIOS (DESCUENTO FONDO GENERAL) UNIDAD ADMINISTRATIVA: DIRECCION DE INGRESOS FUENTE DE FINANCIAMIENTO: 15 - RECURSOS FEDERALES	450,562.60

Monto total **1,143,745.73**

C U E N T A	PLAN DE CUENTAS (CONTABILIDAD)	DEBE	HABER
42111008001001002	IMPUESTO SOBRE AUTOMOVILES NUEVOS		68,338.14
42111008001001003	IMPUESTO SOBRE TENENCIA O USO DE VEHICULOS		98,915.82
42111008001001003	FONDO PARA LA INFRAESTRUCTURA A MUNICIPIOS		525,929.17
42111008001001003	FONDO PARA LA INFRAESTRUCTURA A MUNICIPIOS		450,562.60
11225021027002	PARTICIPACIONES FEDERALES	167,253.96	
11225021023002	PARTICIPACIONES FEDERALES	976,491.77	
11225021027002	PARTICIPACIONES FEDERALES		167,253.96
11225021023002	PARTICIPACIONES FEDERALES		976,491.77
11121021027003002	CTA No. 135547783	68,338.14	
11121021027003002	CTA No. 135547783	98,915.82	
11121021027003002	CTA No. 135547783	525,929.17	
11121021027003002	CTA No. 135547783	450,562.60	

Sumas iguales **2,287,491.46** **2,287,491.46**

C U E N T A	PLAN DE CUENTAS (PRESUPUESTO)	DEBE	HABER
812	LEY DE INGRESOS POR EJECUTAR	1,143,745.73	
814	LEY DE INGRESOS DEVENGADA		1,143,745.73
814	LEY DE INGRESOS DEVENGADA	1,143,745.73	
815	LEY DE INGRESOS RECAUDADA		1,143,745.73

ELABORO
 C.P. LETICIA MARRAGAN SALAZAR
 RESPONSABLE DE PROGRAMA

REVISO
 L.C. NETZAHUAL COYOTL LOPEZ MARTINEZ
 DIRECTOR DE CUENTA PUBLICA

AUTORIZO
 M.A. WILIBALDO VALENTE PASTOR
 SECRETARIO DE FINANZAS Y ADMINISTRACION



H. AYUNTAMIENTO MUNICIPAL DE CHILPANCINGO, GRÖ.

SECRETARIA DE FINANZAS Y ADMINISTRACION

GASTO CORRIENTE



PÓLIZA DE INGRESOS
(Di-2) NO. 64

PROGRAMA: GASTO CORRIENTE
FECHA: 15/dic/20

C U E N T A	PLAN DE CUENTAS (PRESUPUESTO)	DEBE	HABER
-------------	-------------------------------	------	-------

--	--	--	--

ELABORO

C.P. LETICIA ABRAHAM SALAZAR
RESPONSABLE DE PROGRAMA

REVISO

L.C. NETZAHUALCOYOTL LOPEZ MARTINEZ
DIRECTOR DE CUENTA PÚBLICA

AUTORIZO

M.A. WILIBALDO VALENTE PASTOR
SECRETARIO DE FINANZAS Y ADMINISTRACION

Capturado por: LETICIA

Última modificación por: LETICIA

Coram / Póliza

lunes 08 febrero 2021 10:02

Página 2 de 2

H. AYUNTAMIENTO MUNICIPAL DE CHILPANCINGO, GRO.



SECRETARIA DE FINANZAS Y ADMINISTRACION

GASTO CORRIENTE



PÓLIZAS DE DICIEMBRE DE 2020

POLIZA No. 64 TIPO: 9 DEL DIA: 15 DICIEMBRE 2020

C U E N T A		PLAN DE CUENTAS (CONTABILIDAD)	
1 1 1 2		BANCOS/TESORERÍA	
1 1 1 2 1 021 027 003 002		CTA No. 135547783	
	N/P	DEBE	HABER
	1	68,338.14	
	2	98,915.82	
	3	525,929.17	
	4	450,562.60	
		1,143,745.73	

C U E N T A		PLAN DE CUENTAS (CONTABILIDAD)	
1 1 2 2		CUENTAS POR COBRAR A CORTO	
1 1 2 2 5 021 023 002		PARTICIPACIONES FEDERALES	
	N/P	DEBE	HABER
	5	976,491.77	
	6		976,491.77
		976,491.77	976,491.77

C U E N T A		PLAN DE CUENTAS (CONTABILIDAD)	
1 1 2 2		CUENTAS POR COBRAR A CORTO	
1 1 2 2 5 021 027 002		PARTICIPACIONES FEDERALES	
	N/P	DEBE	HABER
	7	167,253.96	
	8		167,253.96
		167,253.96	167,253.96

C U E N T A		PLAN DE CUENTAS (CONTABILIDAD)	
4 2 1 1		PARTICIPACIONES	
4 2 1 1 1 008 001 001 001 002		IMPUESTO SOBRE AUTOMOVILES NUEVOS	
	N/P	DEBE	HABER
	9		68,338.14
			68,338.14

C U E N T A		PLAN DE CUENTAS (CONTABILIDAD)	
4 2 1 1		PARTICIPACIONES	
4 2 1 1 1 008 001 001 001 003		IMPUESTO SOBRE TENENCIA O USO DE VEHICULOS	
	N/P	DEBE	HABER
	10		98,915.82
			98,915.82

C U E N T A		PLAN DE CUENTAS (CONTABILIDAD)	
4 2 1 1		PARTICIPACIONES	
4 2 1 1 1 008 001 001 003		FONDO PARA LA INFRAESTRUCTURA A MUNICIPIOS	
	N/P	DEBE	HABER
	11		525,929.17
	12		450,562.60
			976,491.77



FECHA CORTE
No. DE CUENTA
No. DE CLIENTE
CUENTA CLABE
MONEDA

31 DE DICIEMBRE DE 2020
0172 0135547783 CUENTA EMPRESARIAL AZTECA
74865951
127180001355477834
MXP

FOLIO: 01720135547783

INFORMACION DEL CLIENTE

RAZON SOCIAL MUNICIPIO DE CHILPANCINGO DE LOS BRAVO
RFC MCB850101L21
CALLE ANDADOR 1ER CONGRESO DE ASN
COLONIA COL. COL CHILPANCINGO DE LOS BRAVOS CENTRO
C.P. 39000 GUERRERO

DATOS GENERALES:

DENOMINACION CUENTA:
LUGAR Y FECHA DE EMISION: CIUDAD DE MEXICO 2021-01-04T12:56:45
SUCURSAL ORIGEN 0172 TSF CORPORATIVO EKT

RESUMEN

SALDO INICIAL DEL PERIODO	23,513,550.88	SALDO PROMEDIO	8,501,991.39
DEPOSITOS/ABONOS (+)	48,499,023.25	TASA BRUTA	0.2138%
INTERESES DEVENGADOS EN EL PERIODO	1,565.41	DIAS TRANSCURRIDOS	31
RETIROS/CARGOS (-)	69,151,573.12	ISR RETENIDO	0.00
COMISIONES COBRADAS (-)	0.00	TOTAL DE IMPUESTOS RETENIDOS	0.00
IVA SOBRE COMISIONES COBRADAS	0.00		
SALDO FINAL	2,861,001.01		

SALDO INICIAL: 23,513,550.88

GAT Nominal:	0.21	antes de impuestos
GAT Real:	-3.26	antes de impuestos
Tasa de interés:	0.00	
Comisiones cobradas:	0.00	

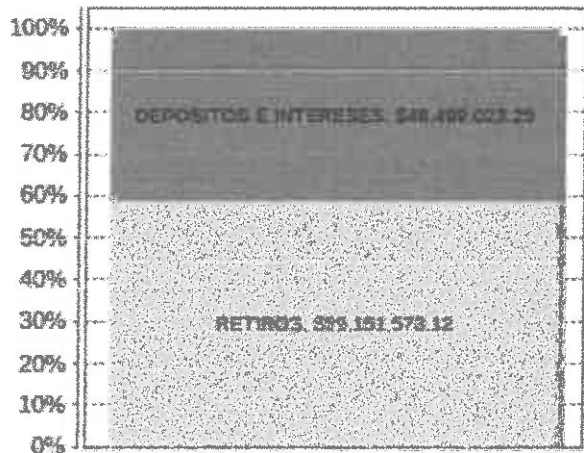

SALDO FINAL: 2,861,001.01

DETALLE DE MOVIMIENTOS REALIZADOS

PAG. 1

FECHA	No MOVIMIENTO	CONCEPTO	CARGO	ABONO	SALDO
2020/12/01		SALDO INICIAL DEL PERIODO			23,513,550.88
2020/12/01	549	Pago Cheque por Camara:0000078	25,000.00		23,488,550.88
2020/12/01	550	Pago Cheque por Camara:0000106	50,000.00		23,438,550.88
2020/12/01	551	ABONO LIQUIDACION INTERESES		418.17	23,438,969.05
2020/12/02	552	Pago Cheque Propio MN.:0000100	25,000.00		23,413,969.05
		Retiro por Cobro de Cheque			
		M.N. No: 0000100			
2020/12/03	553	ORDEN DE TRANSFERENCIA SPEI	1,100,000.00		22,313,969.05

RECEPTOR: SANTANDER
Línea Azteca, desde la Ciudad de México al 5447-8810

FECHA	No MOVIMIENTO	CONCEPTO	CARGO	ABONO	SALDO
		PAG NOM GC 1RA DIC 20 AZTECA			
2020/12/15	639	TRASPASO DE CUENTA CUENTA: 01720141323580 CLIENTE: MUNICIPIO DE CHILPAN CINCO DE LOS BRAVO FOLIO: 00000639 COMISION BANC X DISPERS AZTECA	816.64		2,739,134.35
2020/12/15	640	TRANSFERENCIA SPEI A SU FAVOR EMISOR: SANTANDER CUENTA: 014260655062793510 NOM ORIGI: SECRETARIA DE FINANZAS Y ADMINISTRACION RASTREO: 2020121540014 BET0000412536070 REF: 1253607 CONCEPTO: FDO COMP FIM CHILPANCINGO DE LOS BRA		25,329.17	3,265,063.52
2020/12/15	641	TRANSFERENCIA SPEI A SU FAVOR EMISOR: SANTANDER CUENTA: 014260655062792883 NOM ORIGI: SECRETARIA DE FINANZAS Y ADMINISTRACION RASTREO: 2020121540014 BET0000412542370 REF: 1254237 CONCEPTO: INCENT GASOLINA FIM CHILPANCINGO DE		626.12	
2020/12/15	642	TRANSFERENCIA SPEI A SU FAVOR EMISOR: SANTANDER CUENTA: 014260655059743887 NOM ORIGI: SECRETARIA DE FINANZAS Y ADMINISTRACION RASTREO: 2020121540014 BET0000415577840 REF: 1557784 CONCEPTO: ISAN CHILPANCINGO DE LOS BRAVO		68,338.14	3,783,964.26
2020/12/15	643	TRANSFERENCIA SPEI A SU FAVOR EMISOR: SANTANDER CUENTA: 014260655059743887 NOM ORIGI: SECRETARIA DE FINANZAS Y ADMINISTRACION RASTREO: 2020121540014 BET0000415581050 REF: 1558105 CONCEPTO: TENENCIA DE CHILPANCINGO DE LOS BRAV		98,915.82	3,882,880.08
2020/12/16	644	TRASPASO DE CUENTA CUENTA: 01720141323580 CLIENTE: MUNICIPIO DE CHILPAN CINCO DE LOS BRAVO FOLIO: 00000644 COMPENSAC AUTORID 1RA DIC 20	72,468.00		3,810,412.08
2020/12/16	645	ORDEN DE TRANSFERENCIA SPEI RECEPTOR: BANAMEX NOM BENEF: MPLO DE CHILPANCINGO DATO NO VERIFICADO POR ESTA INSTITUCION. RASTREO: 201216012367439535I REF: 0161220 CONCEPTO: COMPENSAC AUTORID 1RA DIC 20	40,312.00		3,762,100.08
2020/12/16	646	ORDEN DE TRANSFERENCIA SPEI RECEPTOR: BANORTE NOM BENEF: MPLO DE CHILPANCINGO	24,156.00		3,737,944.08

RFC emisor: MCB850101L21
Nombre emisor: MUNICIPIO DE CHILPANCINGO DE LOS BRAVO
Folio: 0540
RFC receptor: SFA830301521
Nombre receptor: SECRETARÍA DE FINANZAS Y ADMINISTRACIÓN DEL ESTADO DE GUERRERO.
Uso CFDI: Por definir

Folio fiscal: 65D59CE2-4A5D-49B2-A803-75E798E8EDDI
No. de serie del CSD: 00001000000412357002
Serie: B
Código postal, fecha y hora de emisión: 39000 2020-12-21 14:54:15
Efecto de comprobante: Ingreso
Régimen fiscal: Personas Morales con Fines no Lucrativos

Conceptos

Clave del producto y/o servicio	No. identificación	Cantidad	Clave de unidad	Unidad	Valor unitario	Importe	Descuento	No. de pedimento	No. de cuenta propia
01010101		1	MON	MES	68338.14	68338.14			
Descripción	PARTICIPACIONES FEDERALES A MUNICIPIOS (FONDO COMUN "I.S.A N."), CORRESPONDIENTES AL DIA 15 DE DICIEMBRE DE 2020.								

Moneda: Peso Mexicano
Forma de pago: Transferencia electrónica de fondos (incluye SPEI)
Método de pago: Pago en una sola exhibición
Condiciones de pago: CONTADO

Subtotal \$ 68,338.14
Total \$ 68,338.14



Sello digital del CFDI:

UzDp8VB1hEg/br/Tj0DrwHrJPVHBB1c4UwxZOh7mO4QqqsKf9GC3AE6ziTr5/+GfNvrNc0jMADmbn0QbkmtlfrScVZs7v/6vI9HG/PB+Mx1UfKEsNniSUkUx/uO9g1CIP0pZy9uR5vQAcMaTYJQZxHE/eCCwjFpW6DLpGN5dild3+syN8xS81Q4sYp/uQE3R2UnQWUDy/wXQ0Xnx0+Ob9Go75lqhJgx7G1hKfT6GOBq+6RlaegXEngDh7RjJPYEX9t7GBPign6hkzqYR5Q3nUhZsFjeLrbGWWAB8esDkflrcxMXImAgd/+02chQoXxVZkgDTaMook/ep3HfyWJBww==

Sello digital del SAT:

miDfSWBETX0Uwr+e8g8MD4zrOde8rKGM YGLrvHlvyAWKanFhxYvSp0lz7e4ISmB2orRAuPqCHj8z9AZiREdNXTsacJ1bjq74u8G5oJLaT/HHYn3go5j/BXIP55sKloGYJoLwObn0eDtCwnr;pG53xuOQUle939aPs3uxQtm5VRzBdL/39jnORrdmP7pzmUD8Ho62paNf9tUbOlotv78yVMUygaY/U27nr0JjHcxRgrV7gsvjAYUhQV2aBosZbRIISPPra210dZ/on6CCYm0rFhnq0V1EZbWwF9lGcGthPB2+uCiQ7EiOFzUjyb9luj3V9VyAEot2sh/2VplCw==

Cadena Original del complemento de certificación digital del SAT:

||1.1|65D59CE2-4A5D-49B2-A803-75E798E8EDDF|2020-12-21T17:27:13|SAT970701NN3|UzDp8VB1hEg/br/Tj0DrwHrJPVHBB1c4UwxZOh7mO4QqqsKf9GC3AE6ziTr5/+GfNvrNc0jMADmbn0QbkmtlfrScVZs7v/6vI9HG/PB+Mx1UfKEsNniSUkUx/uO9g1CIP0pZy9uR5vQAcMaTYJQZxHE/eCCwjFpW6DLpG5dild3+syN8xS81Q4sYp/uQE3R2UnQWUDy/wXQ0Xnx0+Ob9Go75lqhJgx7G1hKfT6GOBq+6RlaegXEngDh7RjJPYEX9t7GBPign6hkzqYR5Q3nUhZsFjeLrbGWWAB8esDkflrcxMXImAgd/+02chQoXxVZkgDTaMook/ep3HfyWJBww==|[00001000000504465028]|

RFC del proveedor de certificación: SAT970701NN3

Fecha y hora de certificación: 2020-12-21 17:27:13

No. de serie del certificado SAT 00001000000504465028

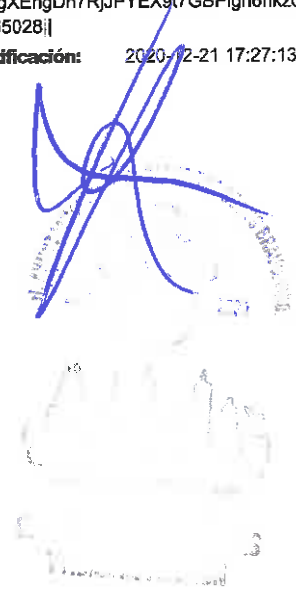



Verificación de comprobantes fiscales digitales por internet

RFC del emisor	Nombre o razón social del emisor	RFC del receptor	Nombre o razón social del receptor
MCB850101L21	MUNICIPIO DE CHILPANCINGO DE LOS BRAVO	SFA830301521	SECRETARÍA DE FINANZAS Y ADMINISTRACIÓN DEL ESTADO DE GUERRERO.

Folio fiscal	Fecha de expedición	Fecha certificación SAT	PAC que certificó
65D59CE2-4A5D-49B2-A803-75E798E8EDDF	2020-12-21T14:54:15	2020-12-21T17:27:13	SAT970701NN3

Total del CFDI	Efecto del comprobante	Estado CFDI	Estatus de cancelación
\$68,338.14	Ingreso	Vigente	Cancelable con aceptación

Imprimir

RFC emisor: MCB850101L21
Nombre emisor: MUNICIPIO DE CHILPANCINGO DE LOS BRAVO
Folio: 0541
RFC receptor: SFA830301521
Nombre receptor: SECRETARÍA DE FINANZAS Y ADMINISTRACIÓN DEL ESTADO DE GUERRERO.
Uso CFDI: Por definir

Folio fiscal: 6277888B-A4D8-4210-B015-805463B45EBB
No. de serie del CSD: 00001000000412357002
Serie: B
Código postal, fecha y hora de emisión: 39000 2020-12-21 14:57:38
Efecto de comprobante: Ingreso
Régimen fiscal: Personas Morales con Fines no Lucrativos

Conceptos

Clave del producto y/o servicio	No. identificación	Cantidad	Clave de unidad	Unidad	Valor unitario	Importe	Descuento	No. de pedimento	No. de cuenta predial
01010101		1	MON	MES	98915.82	98915.82			
Descripción PARTICIPACIONES FEDERALES A MUNICIPIOS (FONDO COMUN "TENEN CIA"), CORRESPONDIENTES AL DIA 15 DE DICIEMBRE DE 2020.									

Moneda: Peso Mexicano **Subtotal** \$ 98,915.82
Forma de pago: Transferencia electrónica de fondos (incluye SPEI) **Total** \$ 98,915.82
Método de pago: Pago en una sola exhibición
Condiciones de pago: CONTADO

Sello digital del CFDI:

HjYFnoYwmiquLypajK4CwV67LruE9cQc8teeDUYZaH22nbgTvwGcivehx6BcV1rEZWuxt319GjOv2dlDnHPbgoTUc1S+emN1rT7rAwSMEqPGL/dp66Dukwqju9RsJODCEC7BF40OeCXIAqWCFogWCuyMrcyNO6JJwgGcYCVrV/MTovBSrnmV2sp6pjc8S2IAjtmUYI4EsvMfZfK+bWcq6EYwNdY6d7IwGci2bExq8zdioQ4uOPklnATiXgVH3KwGYW1le1OJkRHJ6wYVCGAMZ83HKLlboGERp32MR9phtHZHt+Wb9uooWqS0mLr5ySI/tw/UBokGVafeQ==

Sello digital del SAT:

WT5VAEbs17OV3C+A74WOytp9x3ykszxHXnKPu9OG8BipzBwh2wdiZBXEYqwUkjc2XbnZMu7Uw6P0RM2HjSwJG9OgdnoJMkC/0CT19lphk4mU0sqQtJx86p8NCQqJ5IzIBVcRZ/yenV/z0aJl7kpDpPyYHUA4JsRejYUIMnznSh+QGIhHnEVfKznIOYU3fGq4InJw9KfDvzeC9Myxithn0eDfRAJahcFfil9tN/IUmgh/7GYw4Znukqgefj5R08PvTUDYXfCnXEPcRjtvF0yhKOOt+tPPmk+FpzTepXJObnXlmKmi5kyt9+6O9ofJdC5HEArOVJFJguVDudnvw==

Cadena Original del complemento de certificación digital del SAT:

||1.1|6277888B-A4D8-4210-B015-805463B45EBB|2020-12-21T17:28:08|SAT970701NN3|HjYFnoYwmiquLypajK4CwV67LruE9cQc8teeDUYZaH22nbgTvwGcivehx6BcV1rEZWuxt319GjOv2dlDnHPbgoTUc1S+emN1rT7rAwSMEqPGL/dp66Dukwqju9RsJODCEC7BF40OeCXIAqWCFogWCuyMrcyNO6JJwgGcYCVrV/MTovBSrnmV2sp6pjc8S2IAjtmUYI4EsvMfZfK+bWcq6EYwNdY6d7IwGci2bExq8zdioQ4uOPklnATiXgVH3KwGYW1le1OJkRHJ6wYVCGAM83HKLlboGERp32MR9phtHZHt+Wb9uooWqS0mLr5ySI/tw/UBokGVafeQ==|00001000000504465028||

RFC del proveedor de certificación: SAT970701NN3 **Fecha y hora de certificación:** 2020-12-21 17:28:08
No. de serie del certificado SAT 00001000000504465028

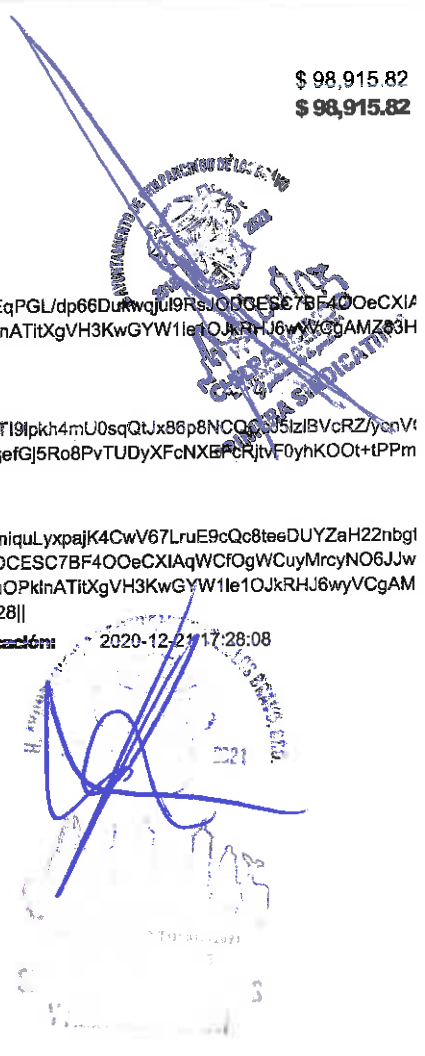



Verificación de comprobantes fiscales digitales por internet

RFC del emisor	Nombre o razón social del emisor	RFC del receptor	Nombre o razón social del receptor
MCB850101L21	MUNICIPIO DE CHILPANCINGO DE LOS BRAVO	SFA830301521	SECRETARÍA DE FINANZAS Y ADMINISTRACIÓN DEL ESTADO DE GUERRERO.
Folio fiscal	Fecha de expedición	Fecha certificación SAT	PAC que certificó
6277888B-A4D8-4210-B015-805463B45EBB	2020-12-21T14:57:38	2020-12-21T17:28:08	SAT970701NN3
Total del CFDI	Efecto del comprobante	Estado CFDI	Estatus de cancelación
\$98,915.82	Ingreso	Vigente	Cancelable con aceptación

Imprimir

P. 21/012

RFC emisor: MCB8501011
Nombre emisor: MUNICIPIO I BRAVO
Folio: 0542
RFC receptor: SFA8303015
Nombre receptor: SECRETARÍA DE EDUCACIÓN DEL ESTADO
Uso CFDI: Por definir

525,929.17
 68,030.17
 2,229,012.94
 98,913.82
 450,322.57
 703,039.93
 47,607,230.11
 502,300.23

Clave fiscal: 13DBE1B3-3306-4748-B1EE-4E411AF0890E
serie del CSD: 00001000000412357002
Clave de cancelación: B
Fecha y hora de emisión: 39000 2020-12-21 15:02:12
Concepto: Ingreso
Uso de CFDI: Personas Morales con Fines no Lucrativos

Conceptos

Clave del producto y/o servicio	No. identificación
01010101	008
Descripción	PARTICIPACIONES FEDERACION (FONDO PARA LA EDUCACION AL DIA 15 DE

9,220,153.43
 PROPIOS 98,929.00

Valor unitario	Importe	Descuento	No. de pedimento	No. de cuenta predial
525929.17	525929.17			

Moneda: Peso Mexicano
Forma de pago: Transferencia
Método de pago: Pago en Contado
Condiciones de pago: CONTADO

TOTAL 525,929.17
 21/DICIEMBRE/20

Subtotal: \$ 525,929.17
Total: \$ 525,929.17

Sello digital del CFDI:

HSaZR55sgKA7cWmguwrllhjs7p+rekP/3CJ256H1N0s+FLiDiKpc0acbWUkleaiNCPrkpnkFI2iEtReGGNkbTy89e5kYoPEcqMzSfr6U3eLXJTED7fKdq+Ui26YawTnNde0A9/HUTm9WjwUUPI
 Nj2cbJ+PQD09vdBccXxK5uEvvTvcqdE5iz5Lp3eWkSZ0e2Sf/BjMnqBpD6oleJmVVEhmBOSIX6G1qEKIC/BZID9V03EQEpJFpGnc+8H/WMvZHJL2zCBh9T9e9951PPWHXF6+w46AsvYIij4z
 G4qTCWjKQ2FURk1CCoRiVsx7pCGz0ua/EDu/mlT2zUNcNCGTQ==

Sello digital del SAT:

kJJr3A/kMnHr9ww6xXuCbVbDMhbSHkLhyw0Wgrx5J7yGF9YdODY+mJKPqTKYrLrs8yFmMmMR15WqBcvKAof0oq3oeI8JjMOI6vWkPLC6qviFw9xW1AunxnTgEx+XACv+KdW3avAJCUN
 c+yII4IsqyPn4EA8!kTc2U8LKEDDibEEbWkcBP9GeQpf68s8XflbpbYg0jiW1qrWDTXrxHooeqS3TJAZYnBG1oWJ+rGqFxxXP2MelH+5uITyvmv7ojb0XaWG8+6CBHsw0gJGf7YsgHZz6Y3Q
 gEpgmAFsQj9y1PZ8JkdkZdXXpN9CR1id49K7OIuXVZZB57DrRZnxYGqA==

Cadena Original del complemento de certificación digital del SAT:

||1.1|13DBE1B3-3306-4748-B1EE-4E411AF0890E|2020-12-21T17:29:04|SAT970701NN3|HSaZR55sgKA7cWmguwrllhjs7p+rekP/3CJ256H1N0s+FLiDiKpc0acbWUkleaiNCPrkpnkFI2iEtReGGNkbTy89e5kYoPEcqMzSfr6U3eLXJTED7fKdq+Ui26YawTnNde0A9/HUTm9WjwUUPIKj2cbJ+PQD09vdBccXxK5uEvvTvcqdE5iz5Lp3eWkSZ0e2Sf/BjMnqBpD6oleJmVVEhmBOSIX6G1qEKIC/BZID9V03EQEpJFpGnc+8H/WMvZHJL2zCBh9T9e9951PPWHXF6+w46AsvYIij4zG4qTCWjKQ2FURk1CCoRiVsx7pCGz0ua/EDu/mlT2zUNcNCGTQ==|00001000000504465028||

RFC del proveedor de certificación: SAT970701NN3 **Fecha y hora de certificación:** 2020-12-21 17:29:04
No. de serie del certificado SAT: 00001000000504465028

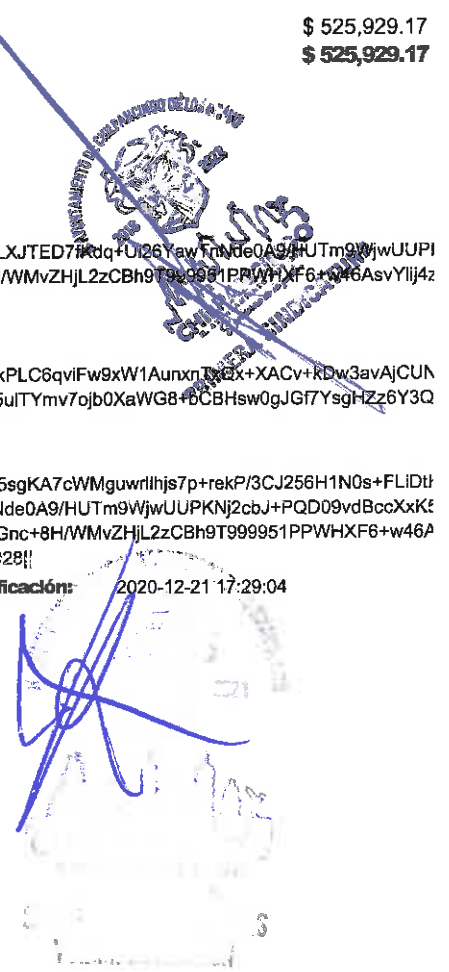

**Verificación de comprobantes fiscales digitales por internet**

RFC del emisor	Nombre o razón social del emisor	RFC del receptor	Nombre o razón social del receptor
MCB850101L21	MUNICIPIO DE CHILPANCINGO DE LOS BRAVO	SFA830301521	SECRETARÍA DE FINANZAS Y ADMINISTRACIÓN DEL ESTADO DE GUERRERO.
Folio fiscal	Fecha de expedición	Fecha certificación SAT	PAC que certificó
13DBE1B3-3306-4748-B1EE-4E411AF0890E	2020-12-21T15:02:12	2020-12-21T17:29:04	SAT970701NN3
Total del CFDI	Efecto del comprobante	Estado CFDI	Estatus de cancelación
\$525,929.17	Ingreso	Vigente	Cancelable con aceptación

[Imprimir](#)

RFC emisor: MCB850101L21
Nombre emisor: MUNICIPIO DE CHILPANCINGO DE LOS BRAVO
Folio: 0544
RFC receptor: SFA830301521
Nombre receptor: SECRETARÍA DE FINANZAS Y ADMINISTRACIÓN DEL ESTADO DE GUERRERO.
Uso CFDI: Por definir

Folio fiscal: A4959D51-01CA-4D5B-8BEA-22BA19EF09E1
No. de serie del CSD: 00001000000412357002
Serie: B
Código postal, fecha y hora de emisión: 39000 2020-12-21 15:13:33
Efecto de comprobante: Ingreso
Régimen fiscal: Personas Morales con Fines no Lucrativos

Conceptos

Clave del producto y/o servicio	No. identificación	Cantidad	Clave de unidad	Unidad	Valor unitario	Importe	Descuento	No. de pedimento	No. de cuenta predial
01010101		1	MON	MES	450562.60	450562.60			
Descripción	PARTICIPACIONES FEDERALES A MUNICIPIOS, INCENTIVOS A LA VENTA FINAL DE GASOLINA Y DIESEL (FONDO PARA LA INFRAESTRUCTURA A MUNICIPIOS), CORRESPONDIENTES AL DIA 15 DE DICIEMBRE DE 2020.								

Moneda: Peso Mexicano
Forma de pago: Transferencia electrónica de fondos (Incluye SPEI)
Método de pago: Pago en una sola exhibición
Condiciones de pago: CONTADO

Subtotal \$ 450,562.60
Total \$ 450,562.60

Sello digital del CFDI:

Bnt+DLHdPyEana2oA81V9fXL0Gd43Y4o/JkkTZRFIF3QMXTn5eT9RzodMr0sASXbGwjDAQb6wq/SeLd4d4pKFGwZJHSq9cnu9wwDZzq9oXxlaelUHoTPsu3iarcvkn35NM6U0SnsnuSdav9AP+4omHfR+IQLMr9gPV9IIDAZsaSEaoU3U1St7fJ0h/v/gZv+6gTyjn/fLTrwpm2A+TmlL3cAI00rrY7Yil8KTlLV3AzIFnb2Zqx6z29qKAKMadvrWhFyvF5rxlQC3UJ7lhzChSCSnlPp1113AYQ+FE4iffBOZhs06auteQUdU3EMGp+PdHzvoH14rtf/O35JpRw9g==

Sello digital del SAT:

fUrXiq1qOVN1HS1EDJU6ZmNHJgQD2IHnSop2Ofolb0TQGQ2bJVgXaofveZfu4jo7IMelJRRTNb7I5Y97IPG+er6B65RuAigUEX4r8dfs2AVKf68mq0cbMmSMuhZoxZClad99V5h5HWI03ZZ29XATnhni2zy5FM292ko2HH2gineoyaQe8rKNVt6W1nOQn4HWKophMzkyxHQqhahsetCVfuzpprr0vNxxwX+2pnZH4bA/YGJB80d+yMkP99kasiNijSjX1T6XzhiEZmYynMfwJ/zuadiUId8f+78bSxqz6X1Y6fQZ3YXRnNhnNijkgQHxqEvnBxIPiXquk9RP5Wdg==

Cadena Original del complemento de certificación digital del SAT:

||1.1|A4959D51-01CA-4D5B-8BEA-22BA19EF09E6|2020-12-21T17:30:43|SAT970701NN3|Bnt+DLHdPyEana2oA81V9fXL0Gd43Y4o/JkkTZRFIF3QMXTn5eT9RzodMr0sASXbGwjDAQb6wq/SeLd4d4pKFGwZJHSq9cnu9wwDZzq9oXxlaelUHoTPsu3iarcvkn35NM6U0SnsnuSdav9AP+4omHfR+IQLMr9gPV9IIDAZsaSEaoU3U1St7fJ0h/v/gZv+6gTyjn/fLTrwpm2A+TmlL3cAI00rrY7Yil8KTlLV3AzIFnb2Zqx6z29qKAKMadvrWhFyvF5rxlQC3UJ7lhzChSCSnlPp1113AYQ+FE4iffBOZhs06auteQUdU3EMGp+PdHzvoH14rtf/O35JpRw9g==|00001000000504485028||

RFC del proveedor de certificación: SAT970701NN3

Fecha y hora de certificación: 2020-12-21 17:30:43

No. de serie del certificado SAT: 00001000000504485028

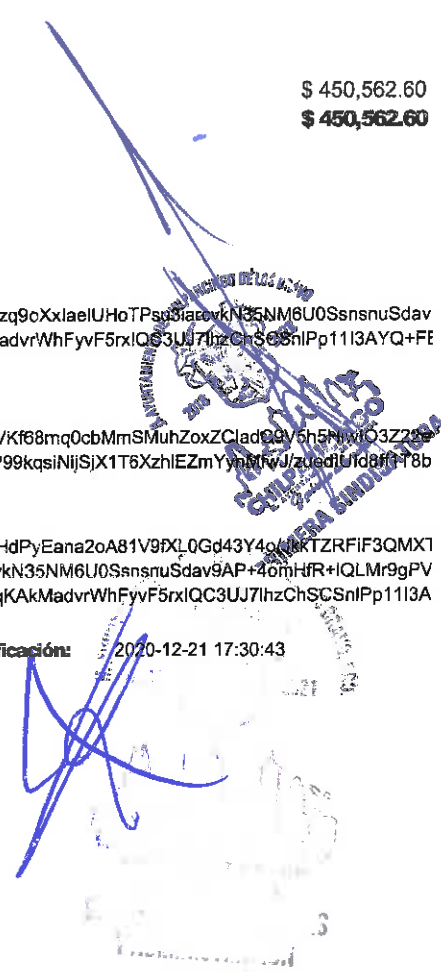

**Verificación de comprobantes fiscales digitales por internet**

RFC del emisor	Nombre o razón social del emisor	RFC del receptor	Nombre o razón social del receptor
MCB850101L21	MUNICIPIO DE CHILPANCINGO DE LOS BRAVO	SFA830301521	SECRETARÍA DE FINANZAS Y ADMINISTRACIÓN DEL ESTADO DE GUERRERO.
Folio fiscal	Fecha de expedición	Fecha certificación SAT	PAC que certificó
A4959D51-01CA-4D5B-8BEA-22BA19EF09E6	2020-12-21T15:13:33	2020-12-21T17:30:43	SAT970701NN3
Total del CFDI	Efecto del comprobante	Estado CFDI	Estatus de cancelación
\$450,562.60	Ingreso	Vigente	Cancelable con aceptación

[Imprimir](#)



H. AYUNTAMIENTO MUNICIPAL DE CHILPANCINGO, GRO.

SECRETARIA DE FINANZAS Y ADMINISTRACION

GASTO CORRIENTE



PÓLIZA DE INGRESOS (DI-2) NO. 65

PROGRAMA: GASTO CORRIENTE
FECHA: 29/dic/20
REFERENCIA: / O-1 No. 1 Fecha: (01/ene/20) /
BENEFICIARIO: MUNICIPIO DE CHILPANCINGO DE LOS BRAVO, GUERRERO
CONCEPTO: REGISTRO DE LAS PARTICIPACIONES FEDERALES A MUNICIPIOS CORRESPONDIENTE AL RAMO XXVIII DEL D'A 29 DE DICIEMBRE DE 2020

Table with columns: CUENTA, DESCRIPCION (CRI), MONTO. Rows include FONDO DE FISCALIZACION Y RECAUDACION and FONDO DE COMPENSACION DEL IMPUESTO SOBRE AUTOMOVILES NUEVOS.

Sumas iguales 502,706.51 502,706.51

Table with columns: CUENTA, PLAN DE CUENTAS (CONTABILIDAD), DEBE, HABER. Rows include FONDO DE FISCALIZACION Y RECAUDACION, FONDO DE COMPENSACION DEL IMPUESTO SOBRE AUTOMOVILES NUEVOS, PARTICIPACIONES FEDERALES, and CTA No. 135547783.

Sumas iguales 1,005,413.02 1,005,413.02

Table with columns: CUENTA, PLAN DE CUENTAS (PRESUPUESTO), DEBE, HABER. Rows include LEY DE INGRESOS POR EJECUTAR, LEY DE INGRESOS DEVENGADA, and LEY DE INGRESOS RECAUDADA.

ELABORO: C.P. LETICIA BARRAGAN SALAZAR RESPONSABLE DE PROGRAMA

REVISO: L.C. NETZAHUAL COYOTL LOPEZ MARTINEZ DIRECTOR DE CUENTA PUBLICA

AUTORIZO: M.A. WILIBALDO VALENTE PASTOR SECRETARIO DE FINANZAS Y ADMINISTRACION

Capturado por: LETICIA Última modificación por: LETICIA

H. AYUNTAMIENTO MUNICIPAL DE CHILPANCINGO, GRO.

SECRETARIA DE FINANZAS Y ADMINISTRACION

GASTO CORRIENTE



PÓLIZAS DE DICIEMBRE DE 2020

POLIZA No. 65 TIPO'S DEL DIA 29 DICIEMBRE 2020

CUENTA		PLAN DE CUENTAS (CONTABILIDAD)	
1112		BANCOS/TESORERÍA	
11121021027003002		CTA No. 135547783	
	N/P	DEBE	HABER
	1	479,266.86	
	2	23,439.65	
		502,706.51	

CUENTA		PLAN DE CUENTAS (CONTABILIDAD)	
1122		CUENTAS POR COBRAR A CORTO	
11225021027002		PARTICIPACIONES FEDERALES	
	N/P	DEBE	HABER
	3	502,706.51	
	4		502,706.51
		502,706.51	502,706.51

CUENTA		PLAN DE CUENTAS (CONTABILIDAD)	
4211		PARTICIPACIONES	
42111008001001001005		FONDO DE FISCALIZACION Y RECAUDACION	
	N/P	DEBE	HABER
	5		479,266.86
			479,266.86

CUENTA		PLAN DE CUENTAS (CONTABILIDAD)	
4211		PARTICIPACIONES	
42111008001001001006		FONDO DE COMPENSACION DEL IMPUESTO SOBRE AUTOMOVILES NUEVOS	
	N/P	DEBE	HABER
	6		23,439.65
			23,439.65

FOLIO: 01720135547783

INFORMACION DEL CLIENTE

RAZON SOCIAL MUNICIPIO DE CHILPANCINGO DE LOS BRAVO
RFC MCB850101L21
CALLE ANDADOR 1ER CONGRESO DE ASN
COLONIA COL. COL. CHILPANCINGO DE LOS BRAVOS CENTRO
C.P. 39000 GUERRERO

DATOS GENERALES:

DENOMINACIÓN CUENTA:
LUGAR Y FECHA DE EMISION: CIUDAD DE MEXICO 2021-01-04T12:56:45
SUCURSAL ORIGEN 0172 TSF CORPORATIVO EKT

RESUMEN

SALDO INICIAL DEL PERIODO	23,513,550.88	SALDO PROMEDIO	8,501,991.39
DEPOSITOS/ABONOS (+)	48,499,023.25	TASA BRUTA	0.2138%
INTERESES DEVENGADOS EN EL PERIODO	1,565.41	DIAS TRANSCURRIDOS	31
RETIROS/CARGOS (-)	69,151,573.12	ISR RETENIDO	0.00
COMISIONES COBRADAS (-)	0.00	TOTAL DE IMPUESTOS RETENIDOS	0.00
COMISIONES SOBRE COMISIONES COBRADAS	0.00		
SALDO FINAL	2,861,001.01		

SALDO INICIAL: 23,513,550.88

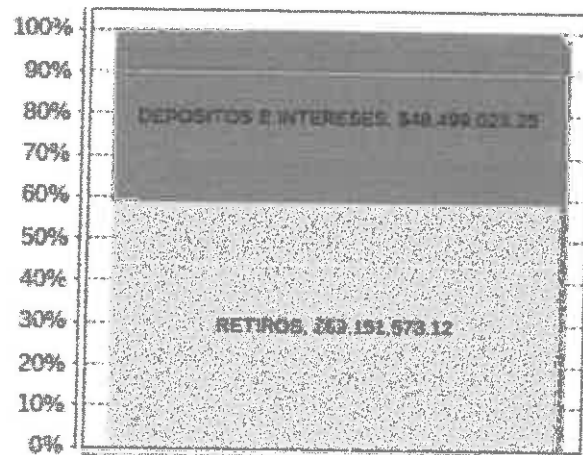

GAT Nominal:	0.21	antes de impuestos
GAT Real:	-3.26	antes de impuestos
Tasa de interés:	0.00	
Comisiones cobradas:	0.00	

SALDO FINAL: 2,861,001.01

DETALLE DE MOVIMIENTOS REALIZADOS

PAG. 1

FECHA	No MOVIMIENTO	CONCEPTO	CARGO	ABONO	SALDO
2020/12/01		SALDO INICIAL DEL PERIODO			23,513,550.88
2020/12/01	549	Pago Cheque por Camara:0000078	25,000.00		23,488,550.88
2020/12/01	550	Pago Cheque por Camara:0000106	50,000.00		23,438,550.88
2020/12/01	551	ABONO LIQUIDACION INTERESES		418.17	23,438,969.05
2020/12/02	552	Pago Cheque Propio MN.:0000100 Retiro por Cobro de Cheque M.N. No: 0000100	25,000.00		23,413,969.05
2020/12/03	553	ORDEN DE TRANSFERENCIA SPEI RECEPTOR: SANTANDER	1,100,000.00		22,313,969.05

DETALLE DE MOVIMIENTOS REALIZADOS

FECHA No MOVIMIENTO CONCEPTO CARGO ABONO SALDO

DATO NO VERIFICADO POR ESTA INSTITUCION.
 RASTREO: 201229012403534000I REF: 0291220
 CONCEPTO: PAGO 1A Y 2DA QNA DIC ELIZABETH RAMIREZ

2020/12/29

678

TRANSFERENCIA SPEI A SU FAVOR

424.65

118,832.00

EMISOR: SANTANDER
 CUENTA: 014260655062801635
 NOM ORIGI: SECRETARIA DE FINANZAS Y ADMINISTRACION
 RASTREO: 2020122940014 BET0000473975680 REF: 7397568
 CONCEPTO: COMP ISAN DE CHILPANCIINGO DE LOS BRA

2020/12/29

679

TRANSFERENCIA SPEI A SU FAVOR

272,255.86

598,098.86

EMISOR: SANTANDER
 CUENTA: 014260655022205572
 NOM ORIGI: SECRETARIA DE FINANZAS Y ADMINISTRACION
 RASTREO: 2020122940014 BET0000473977990 REF: 7397799
 CONCEPTO: FDO DE FISCALIZACION DE CHILPANCIINGO

2020/12/29

680

ORDEN DE TRANSFERENCIA SPEI

61,041.31

537,057.55

RECEPTOR: BANAMEX
 NOM BENEF: MPIO DE CHILPANCIINGO
 DATO NO VERIFICADO POR ESTA INSTITUCION.
 RASTREO: 201229012404032400I REF: 0291220
 CONCEPTO: PAGO AGUINALDOS PALGC BANAMEX GC REM 7

2020/12/29

681

ORDEN DE TRANSFERENCIA SPEI

54,021.29

483,736.26

RECEPTOR: BEVA BANCOMER
 NOM BENEF: MPIO DE CHILPANCIINGO
 DATO NO VERIFICADO POR ESTA INSTITUCION.
 RASTREO: 201229012404038696I REF: 0291220
 CONCEPTO: PAGO AGUINALDOS PALGC BANCOMER GC REM 7

2020/12/29

682

ORDEN DE TRANSFERENCIA SPEI

74,376.34

408,659.92

RECEPTOR: HSBC
 NOM BENEF: MPIO DE CHILPANCIINGO
 DATO NO VERIFICADO POR ESTA INSTITUCION.
 RASTREO: 201229012404054085I REF: 0291220
 CONCEPTO: PAGO AGUINALDOS PALGC HSBC GC REM 7

2020/12/29

683

ORDEN DE TRANSFERENCIA SPEI

123,568.38

285,091.54

RECEPTOR: BANORTE
 NOM BENEF: MPIO DE CHILPANCIINGO
 DATO NO VERIFICADO POR ESTA INSTITUCION.
 RASTREO: 201229012404057946I REF: 0291220
 CONCEPTO: PAGO AGUINALDOS PALGC BANORTE GC REM 7

2020/12/29

684

ORDEN DE TRANSFERENCIA SPEI

19,961.67

265,129.87

RECEPTOR: SANTANDER
 NOM BENEF: MPIO DE CHILPANCIINGO
 DATO NO VERIFICADO POR ESTA INSTITUCION.
 RASTREO: 201229012404062905I REF: 0291220
 CONCEPTO: PAGO AGUINALDOS PALGC SANTANDER GC REM 7
 Línea Azteca, desde la Ciudad de México al 5447-8810

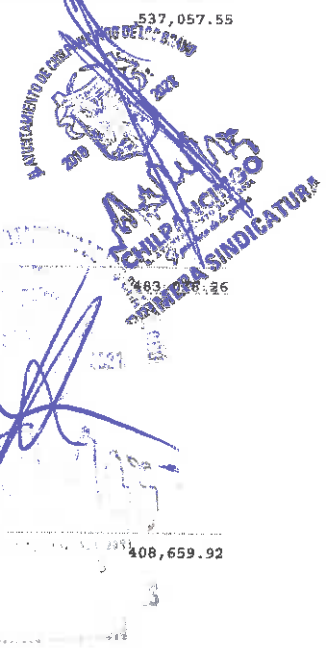

30/12/20

RFC emisor: MCB850101L21 **Folio fiscal:** 59F4341C-FF00-4673-A37F-8A40A2A7CE5F
Nombre emisor: MUNICIPIO DE CHILPANCINGO DE LOS BRAVO **No. de serie del CSD:** 00001000000412357002
Folio: 0547 **Serie:** B
RFC receptor: SFA830301521 **Código postal, fecha y hora de emisión:** 39000 2020-12-30 12:07:28
Nombre receptor: SECRETARÍA DE FINANZAS Y ADMINISTRACIÓN DEL ESTADO DE GUERRERO. **Efecto de comprobante:** Ingreso
Uso CFDI: Por definir **Régimen fiscal:** Personas Morales con Fines no Lucrativos

Conceptos

Clave del producto y/o servicio	No. identificación	Cantidad	Clave de unidad	Unidad	Valor unitario	Importe	Desuento	No. de pedimento	No. de cuenta preferal
01010101		1	MON	MES	479288.86	479288.86			
Descripción:	PARTICIPACIONES FEDERALES A MUNICIPIOS (FONDO DE FISCALIZACIÓN), CORRESPONDIENTES AL DÍA 29 DE DICIEMBRE DE 2020.								

Moneda: Peso Mexicano **Subtotal:** \$ 479,266.86
Forma de pago: Transferencia electrónica de fondos (incluye SPEI) **Total:** \$ 479,266.86
Método de pago: Pago en una sola exhibición
Condiciones de pago: CONTADO

Sello digital del CFDI:

UjEFS8bk1yDmUb+72kiOrHTFEaORABHE1uS1a/y0lUgwJcHKG7uqg8U5CuuSgofirVmmgNG+rgbw0o+QG7UVw3Jfz/yVTPs+prUD7nN46itV7hQOFdrwKavcb4gNYOchT4aut3+CBTIPCvc+qN0qY5JfBoSMc7xbqAb9lBvRZDg/L2/OwE9gqC09HJeoA9GznD7asMANf4qe/uw8dwLLCBIRPFKGNESp6chtYwCtHVEU6NNYHapqoePOMUT9hq13hMEAC+nK83j/dg0TCngGikTtqNIVNrOrBNoKL2Hgm4Y4KR8BqnOQrdYZXhVpLhFGwG+J9peF382v7Sipxg==

Sello digital del SAT:

RZDqVc2TfSDIjWeOC/MP+a71YDIZAg3VTdE6rNck/k4hRUdbalGa/Et73OiprJjklLb1e73plFn3XKmFitChqsgd/Hea6zt/a/d9bWCJfeyRw0WhwYlyfGouZpx+/QlraICV9nY8a3/Gxj9iu84Er
auWI0tQQC8u1jBHIR/zllg0+UytxNw20CWqmoBNn2yp/AQyX/MlZufvaJN8sfpUcSxOW3KQdXWakVPngHjzhzdsKdmdnJY14HAzrggTG0Y:8jS08dutIS4THEDperEwtx4BkGmakK612BDizUD
0aBSXS7Qubr2Bh0jBAcypwWwdDijuRv0nY58Z/6RYA==

Cadena Original del complemento de certificación digital del SAT:

||1.1j59F4341C-FF00-4673-A37F-8A40A2A7CE5F|2020-12-30T12:51:47|SAT970701NN3|UjEFS8bk1yDmUb+72kiOrHTFEaORABHE1uS1a/y0lUgwJcHKG7uqg8U5CuuSgofirVmmgNG+rgbw0o+QG7UVw3Jfz/yVTPs+prUD7nN46itV7hQOFdrwKavcb4gNYOchT4aut3+CBTIPCvc+qN0qY5JfBoSMc7xbqAb9lBvRZDg/L2/OwE9gqC09HJeoA9GznD7asMANf4qe/uw8dwLLCBIRPFKGNESp6chtYwCtHVEU6NNYHapqoePOMUT9hq13hMEAC+nK83j/dg0TCngGikTtqNIVNrOrBNoKL2Hgm4Y4KR8BqnOQrdYZXhVpLhFGwG+J9peF382v7Sipxg==|00001000000504465028||
RFC del proveedor de certificación: SAT970701NN3 **Fecha y hora de certificación:** 2020-12-30 12:51:47
No. de serie del certificado SAT: 00001000000504465028

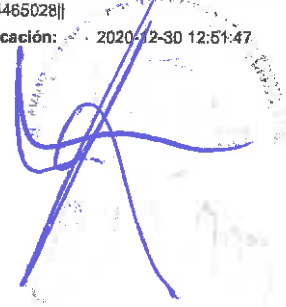
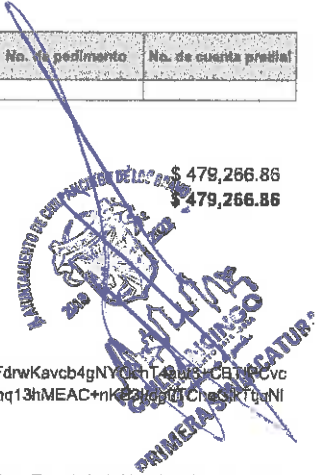

**Verificación de comprobantes fiscales digitales por internet**

RFC del emisor	Nombre o razón social del emisor	RFC del receptor	Nombre o razón social del receptor
MCB850101L21	MUNICIPIO DE CHILPANCINGO DE LOS BRAVO	SFA830301521	SECRETARÍA DE FINANZAS Y ADMINISTRACIÓN DEL ESTADO DE GUERRERO.
Folio fiscal	Fecha de expedición	Fecha certificación SAT	PAC que certificó
59F4341C-FF00-4673-A37F-8A40A2A7CE5F	2020-12-30T12:07:28	2020-12-30T12:51:47	SAT970701NN3
Total del CFDI	Efecto del comprobante	Estado CFDI	Estatus de cancelación
\$479,266.86	Ingreso	Vigente	Cancelable con aceptación

[Imprimir](#)

RFC emisor: MCB850101L21
 Nombre emisor: MUNICIPIO DE CHILPANCINGO DE LOS BRAVO
 Folio: 0546
 RFC receptor: SFA830301521
 Nombre receptor: SECRETARÍA DE FINANZAS Y ADMINISTRACIÓN DEL ESTADO DE GUERRERO.
 Uso CFDI: Por definir

Folio fiscal: 2EFCF8E5-61FB-4BF8-A158-07987B69D79C
 No. de serie del CSD: 00001000000412357002
 Serie: B
 Código postal, fecha y hora de emisión: 39000 2020-12-30 12:02:29
 Efecto de comprobante: Ingreso
 Régimen fiscal: Personas Morales con Fines no Lucrativos

Conceptos

Clave del producto y/o servicio	No. identificación	Cantidad	Clave de unidad	Unidad	Valor unitario	Importe	Descuento	No. de pedimento	No. de cuenta predial
01010101		1	MON	MES	23439.65	23439.65			
Descripción: PARTICIPACIONES FEDERALES A MUNICIPIOS (FONDO DE COMPENSACIÓN DEL IMPUESTO SOBRE AUTOMÓVILES NUEVOS, "ISAN"), CORRESPONDIENTES AL DÍA 29 DE DICIEMBRE DE 2020.									

Moneda: Peso Mexicano
 Forma de pago: Transferencia electrónica de fondos (incluye SPEI)
 Método de pago: Pago en una sola exhibición
 Condiciones de pago: CONTADO

Subtotal \$ 23,439.65
 Total \$ 23,439.65

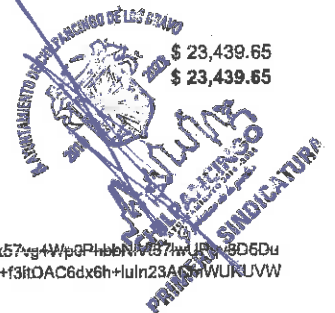

Sello digital del CFDI:

ZOimJyFkKwuyCpuA4wC9jZRowCSov7m4VAz4EkGVFEUfnqQ0uGrXgQUAI7v90rH7f64mlb76ZW0NRTwwALxLFGenGemYVvS+JhM6Wf+hBk57vg4Wp0PhbbNiv87wUPqv8D5DUYO9LTRw/UO1AwWCvZNSPgnag0u4Ftn42HGpp+s6k/Gm7B2MIPkE8wK5+JROZEAvihquf0Dbe+qfHPwX1nuvAjwwSZUMxk9N/P+A+dUbOWIM+f3R0AC6dx6h+Huin23ACmWUKUUVWnhd1O6rF4rKFDp5B4V8+H7Mye6oJCZwXgOTx4nZTMNSOLM2NqV04XJl+aJg==

Sello digital del SAT:

X7s4MM9komU+5pNkrYTDy4Jnj5wrX4xSYrikahFdlu7VSxzxWkTaa3d0ZyhFSwRvJyr4Ej7odhX27xnVaCSkoTaTa/WhXl/tpyU9YvMl8exbWq9IVRUajJtn3z+w+RISP9MmPy0Q+wwWmFlagkE7GSsMaY2NKIUzkbm+zOLN/5YsvQggRHNZE+Lv+NGbMvIPpREdFhqqc73sm4TYFGH1oejDkrWWCIDu/MG9eyWjpy7+xDL1SDxPTZy2wSPRn89UNTdwJSUXCbERND/1MYEj+kYENK/Eje7K6oMjRHe8CIS1o5YPBESrACI9v/te8nclXy0AYzYyGllcvQ==

Cadena Original del complemento de certificación digital del SAT:

||1.1|2EFCF8E5-61FB-4BF8-A158-07987B69D79C|2020-12-30T12:41:43|SAT970701NN3|ZOimJyFkKwuyCpuA4wC9jZRowCSov7m4VAz4EkGVFEUfnqQ0uGrXgQUAI7v90rH7f64mlb76ZW0NRTwwALxLFGenGemYVvS+JhM6Wf+hBk57vg4Wp0PhbbNiv87wUPqv8D5DUYO9LTRw/UO1AwWCvZNSPgnaq0u4Ftn42HGpp+s6k/Gm7B2MIPkE8wK5+JROZEAvihquf0Dbe+qfHPwX1nuvAjwwSZUMxk9N/P+A+dUbOWIM+f3R0AC6dx6h+Huin23ACmWUKUUVWnhd1O6rF4rKFDp5B4V8+H7Mye6oJCZwXgOTx4nZTMNSOLM2NqV04XJl+aJg==|00001000000504465028|

RFC del proveedor de certificación: SAT970701NN3 Fecha y hora de certificación: 2020-12-30 12:41:46
 No. de serie del certificado SAT 00001000000504465028

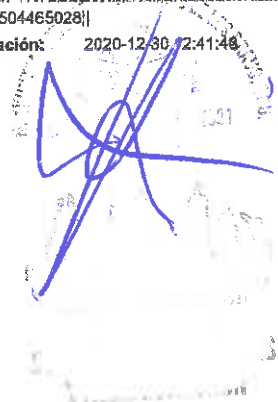

**Verificación de comprobantes fiscales digitales por internet**

RFC del emisor	Nombre o razón social del emisor	RFC del receptor	Nombre o razón social del receptor
MCB850101L21	MUNICIPIO DE CHILPANCINGO DE LOS BRAVO	SFA830301521	SECRETARÍA DE FINANZAS Y ADMINISTRACIÓN DEL ESTADO DE GUERRERO.

Folio fiscal	Fecha de expedición	Fecha certificación SAT	PAC que certificó
2EFCF8E5-61FB-4BF8-A158-07987B69D79C	2020-12-30T12:02:29	2020-12-30T12:41:43	SAT970701NN3

Total del CFDI	Efecto del comprobante	Estado CFDI	Estatus de cancelación
\$23,439.65	Ingreso	Vigente	Cancelable con aceptación

[Imprimir](#)



Número: 30-12/20

CONSTANCIA

DE LIQUIDACION DE PARTICIPACIONES FEDERALES A MUNICIPIOS



Conforme a la liquidación al calce y en cumplimiento a los términos establecidos en la Ley Número 427 del Sistema de Coordinación Hacendaria del Estado de Guerrero; se expide la presente:

A favor del H. Ayuntamiento de : CHILPANCINGO DE LOS BRAVO, GUERRERO.

Vigencia : DEL 25 DE NOVIEMBRE AL 31 DE DICIEMBRE DE 2020.

Concepto	Fecha	Importe Parcial	Total
FONDO COMUN			14,561,156.93
FONDO DE FOMENTO MUNICIPAL			3,653,613.36
FDO. PARA LA INFRAESTRUCTURA A MUNICIPIOS (GASOLINA Y DIESEL)			976,491.77
FEIEF			6,837,043.22
MAS: DEVOLUCION DE I.S.R.			1,557,811.00
SUMA			27,586,116.28
DESCUENTOS:			
FONDO DE AHORRO PARA CONTINGENCIAS FINANCIERAS	11/10/2020	1,363,456.86	
FONDO DE AHORRO PARA CONTINGENCIAS FINANCIERAS	04/12/2020	365,361.34	
FONSOL (APORTACION 1%, DEL FDO. GENERAL)	11/12/2020	136,346.00	
RECUPERACION POR PAGO DEL I.S.R.	11/12/2020	1,151,347.00	
SUMA DESCUENTOS			3,016,511.20
TRANSFERIDO POR:			
BANCO INVEX, S.A. (FDO. DE FOM. MPAL.)	04/12/2020	3,288,252.02	
BANCO INVEX, S.A. (FONDO GENERAL)	11/12/2020	10,983,418.73	
SEFINA (IMPTOS. ESP. S/PROD. Y SERVS.)	04/12/2020	256,627.87	
SEFINA (FONDO DE FISCALIZACION)	29/12/2020	479,266.86	
SEFINA (COMPENSACION I.S.A.N.)	29/12/2020	23,439.65	
SEFINA (I.S.A.N.)	15/12/2020	68,338.14	
SEFINA (TENENCIA)	15/12/2020	98,915.82	
SEFINA (Parts. de Gasolina y Diésel) FIM.	15/12/2020	450,562.60	
SEFINA (Fdo. de Comp. Gasolina y Diésel) FIM.	15/12/2020	525,929.17	
SEFINA (FEIEF)	14/12/2020	2,229,812.71	
SEFINA (FEIEF)	15/12/2020	4,607,230.51	
SEFINA (DEVOLUCION I.S.R.)	04/12/2020	1,557,811.00	
TOTAL TRANSFERIDO			24,569,605.08

Chilpancingo Gro., a 31 de Diciembre de 2020.

 EL SECRETARIO DE FINANZAS Y ADMINISTRACION.
 SECRETARIA DE FINANZAS
 Y ADMINISTRACION
 DEL ESTADO DE GUERRERO
 Chilpancingo, Gro.

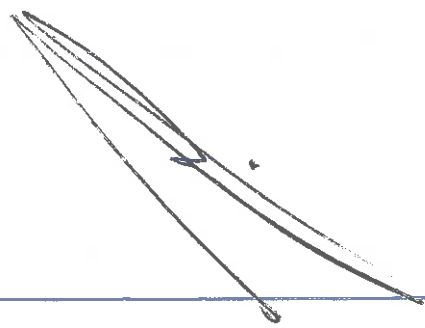
JUAN MANUEL PEREZ CALVO.





H. AYUNTAMIENTO DE CHILPANCINGO DE
LOS BRAVO, GUERRERO



Formato IP-5

H. Ayuntamiento de Chilpancingo de los Bravo, Gro.
Integración detallada de recursos recibidos por transferencias, por concepto de participaciones, aportaciones, subsidios, convenios, apoyos, etc.
del 01 de Enero al 31 de Diciembre de 2020

Fondo o Programa: Fondo de Aportaciones Estatales para la Infraestructura Social Municipal (FAEISM)

Fecha	Ingreso bruto	Descuentos			Datos del Depósito		Información del banco			Datos de la póliza		Observaciones
		Convenios	Amort. Deuda	(Especificar)	Total	Fecha	Monto	Nº de cuenta	Institución	Número	Fecha	
Enero												
15-ene-20	683,506.82				-	15-ene-20	683,506.82	0112627140	BBVA BANCOMER	DI-2 1	15-ene-20	
15-ene-20	477,316.33				-	15-ene-20	477,316.33	0112627140	BBVA BANCOMER	DI-2 1	15-ene-20	
	1,160,823.15				-							
Febrero												
14-feb-20	796,119.65				-	14-feb-20	796,119.65	0114347153	BBVA BANCOMER	DI-2 2	14-feb-20	
14-feb-20	643,535.00				-	14-feb-20	643,535.00	0114347153	BBVA BANCOMER	DI-2 2	14-feb-20	
	1,439,654.65				-							
Marzo												
13-mar-20	678,036.35				-	13-mar-20	678,036.35	0114347153	BBVA BANCOMER	DI-2 3	13-mar-20	
13-mar-20	798,359.41				-	13-mar-20	798,359.41	0114347153	BBVA BANCOMER	DI-2 3	13-mar-20	
	1,476,395.76				-							
Abril												
15-abr-20	613,792.59				-	15-abr-20	613,792.59	0114347153	BBVA BANCOMER	DI-2 4	15-abr-20	
15-abr-20	730,084.17				-	15-abr-20	730,084.17	0114347153	BBVA BANCOMER	DI-2 4	15-abr-20	
	1,343,876.76				-							
Mayo												
14-may-20	660,269.66				-	14-may-20	660,269.66	0114347153	BBVA BANCOMER	DI-2 5	14-may-20	
14-may-20	788,617.06				-	14-may-20	788,617.06	0114347153	BBVA BANCOMER	DI-2 5	14-may-20	
	1,448,886.72				-							
Junio												
14-jun-20	651,947.85				-	15-jun-20	651,947.85	0114347153	BBVA BANCOMER	DI-2 5	14-jun-20	
14-jun-20	514,509.75				-	15-jun-20	514,509.75	0114347153	BBVA BANCOMER	DI-2 5	14-jun-20	
	1,166,457.60				-							
JULIO												
15-jul-20	544,686.05				-	15-jul-20	544,686.05	0114347153	BBVA BANCOMER	DI-2 7	15-jul-20	
15-jul-20	466,789.82				-	15-jul-20	466,789.82	0114347153	BBVA BANCOMER	DI-2 7	15-jul-20	
	1,011,475.87				-							
AGOSTO												

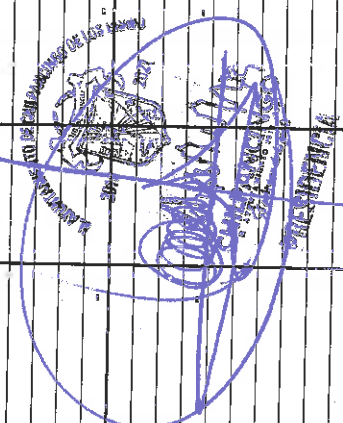

[Firma manuscrita]



H. AYUNTAMIENTO DE CHILPANCINGO DE LOS BRAVO, GUERRERO

CHILPANCINGO

H. Ayuntamiento de: Chilpancingo de los Bravo, Gro.
 Integración detallada de recursos recibidos por transferencias, por concepto de participaciones, aportaciones, subsidios, convenios, apoyos, etc.
 Del 01 de Enero al 31 de Diciembre de 2020
 Fondo o Programa: Fondo de Aportaciones Estatales para la Infraestructura Social Municipal (FAEISM)

Formato: IP-5

Fecha	Ingreso bruto	Descuentos			Datos del Depósito		Información del Banco		Datos de la póliza		Observaciones	
		Convenios	Amort. Deuda	(Especificar)	Total	Fecha	Monto	Nº de cuenta	Institución	Número		Fecha
14-ago-20	592,774.47					14-ago-20	592,774.47	0114347153	BIVA BANCOMER	DI-2 8	15-ago-20	
14-ago-20	497,523.65					14-ago-20	497,523.65	0114347153	BIVA BANCOMER	DI-2 8	15-ago-20	
	1,090,298.12						1,090,298.12					
SEPTIEMBRE												
15-sep-20	685,211.59					15-sep-20	685,211.59	0114347153	BIVA BANCOMER	DI-2 9	15-sep-20	
15-sep-20	566,805.46					15-sep-20	566,805.46	0114347153	BIVA BANCOMER	DI-2 9	15-sep-20	
	1,252,017.05						1,252,017.05					
OCTUBRE												
15-oct-20	629,577.33					15-oct-20	629,577.33	0114347153	BIVA BANCOMER	DI-2 10	15-oct-20	
15-oct-20	562,013.50					15-oct-20	562,013.50	0114347153	BIVA BANCOMER	DI-2 10	15-oct-20	
	1,191,590.83						1,191,590.83					
NOVIEMBRE												
13-nov-20	640,902.18					15-oct-20	640,902.18	0114347153	BIVA BANCOMER	DI-2 11	13-nov-20	
13-nov-20	560,102.96					15-oct-20	560,102.96	0114347153	BIVA BANCOMER	DI-2 11	13-nov-20	
	1,201,005.14						1,201,005.14					
DECIEMBRE												
15-dic-20	703,057.95					15-dic-20	703,057.95	0114347153	BIVA BANCOMER	DI-2 12	15-dic-20	
15-dic-20	602,308.53					15-dic-20	602,308.53	0114347153	BIVA BANCOMER	DI-2 12	15-dic-20	
	1,305,366.48						1,305,366.48					
TOTALES	\$ 15,087,848.13	\$ -	\$ -	\$ -	\$ -	\$ -	\$ 15,087,848.13					

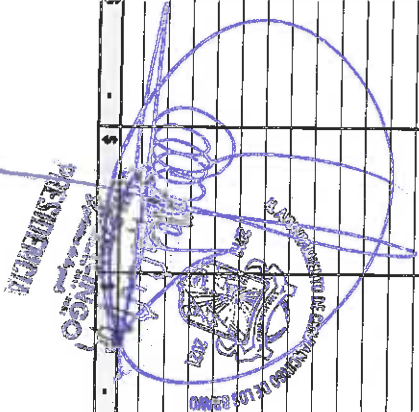

8

[Handwritten signature]



H. AYUNTAMIENTO DE CHILPANCINGO DE LOS BRAVO, GUERRERO



Formato IP-5

H. Ayuntamiento de: Chilpancingo de los Bravo, Gro.

Integración detallada de recursos recibidos por transferencias, por concepto de participaciones, aportaciones, subsidios, convenios, apoyos, etc. Del 01 de Enero al 31 de Diciembre de 2020

Fondo o Programa: Fondo de Aportaciones Estatales para la Infraestructura Social Municipal (FAEISM)

Fecha	Ingreso bruto	Convenios	Descuentos			Datos del Depósito		Información del banco		Datos de la póliza		Observaciones
			Amort. Deuda	(Especificar)	Total	Fecha	Monto	Nº de cuenta	Institución	Número	Fecha	

LIC. ANTONIO CASPARI BELTRAN
 PRESIDENTE MUNICIPAL
 CHILPANCINGO
 2021
 PRESIDENCIA

LIC. VIANEY CASTORENA TENORIO
 PRIMER SINDICATO SINDICADOR
 CHILPANCINGO
 2021
 PRIMERA SINDICATURA

LIC. MILIBALDO VALENTE PASTOR
 SECRETARIO DE FINANZAS Y ADMINISTRACION
 CHILPANCINGO
 2021
 ADMINISTRACION

L.C. FRANCISCO JAVIER RIOS MARTINEZ
 CONTRALOR INTERNO MUNICIPAL
 H. Ayuntamiento del Municipio de Chilpancingo de los Bravo, Gro. 2016 - 2021
 Contraloría Municipal



Número: 30-1b/20

**CONSTANCIA
DE LIQUIDACION DE APORTACIONES ESTATALES A MUNICIPIOS**

Conforme a la liquidación al calce y en cumplimiento a los términos establecidos, en la Ley Número 427 del Sistema de Coordinación Hacendaria del Estado de Guerrero; se expide la presente:

A favor del H. Ayuntamiento de : CHILPANCINGO DE LOS BRAVO, GUERRERO.

Concepto	Fecha	Importe Parcial	Total
1)FDO. DE APORTS. ESTATALES P/LA INF. SOC. MPAL. (GASOLINA Y DIESEL)			1,160,823.15
SUMA			1,160,823.15
TRANSFERIDO POR:			
SEFINA (Parts. de Gasolina y Diésel) FAEISM.	15/01/2020	477,316.33	
SEFINA (Fdo. de Comp. de Gasolina y Diésel) FAEISM.	15/01/2020	683,506.82	
TOTAL TRANSFERIDO			1,160,823.15

Chilpancingo Gro., a 31 de Enero de 2020.

EL SECRETARIO DE FINANZAS Y ADMINISTRACION.

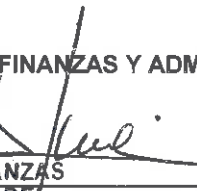
 SECRETARIA DE FINANZAS
 Y ADMINISTRACION DE
 LIC. PABLO SAMUEL PEREZ CALVO.
 ESTADO
 Chilpancingo Gro
JEFATURA





H. AYUNTAMIENTO MUNICIPAL DE CHILPANCINGO, GRO.

SECRETARIA DE FINANZAS Y ADMINISTRACION

FAEISM



PÓLIZA DE INGRESOS (DI-2) NO. 1

PROGRAMA: FAEISM
 FECHA: 15/ene/20
 REFERENCIA: / O-I No. 1 Fecha: (01/ene/20) /
 BENEFICIARIO: MUNICIPIO DE CHILPANCINGO DE LOS BRAVO, GUERRERO
 CONCEPTO: REGISTRO DE PARTICIPACION, CORRESPONDIENTE AL MES DE FEBRERO DEL PRESUPUESTO ANUAL 2020.

C U E N T A	DESCRIPCIÓN (CRI)	MONTO
1 8 1 0 1 0 4	FONDO DE APORTACIONES ESTATALES PARA LA INFRAESTRUCTURA SOCIAL MUNICIPAL UNIDAD ADMINISTRATIVA: DIRECCION DE INGRESOS FUENTE DE FINANCIAMIENTO: 16 - RECURSOS ESTATALES	683,506.82
1 8 1 0 1 0 4	FONDO DE APORTACIONES ESTATALES PARA LA INFRAESTRUCTURA SOCIAL MUNICIPAL UNIDAD ADMINISTRATIVA: DIRECCION DE INGRESOS FUENTE DE FINANCIAMIENTO: 16 - RECURSOS ESTATALES	477,316.33

Monto total **1,160,823.15**

C U E N T A	PLAN DE CUENTAS (CONTABILIDAD)	DEBE	HABER
4 2 1 1 1 0 0 8 0 0 1 0 0 1 0 0 4	FONDO DE APORTACIONES ESTATALES PARA LA INFRAESTRUCTURA SOCIAL MUNICIPAL		683,506.82
4 2 1 1 1 0 0 8 0 0 1 0 0 1 0 0 4	FONDO DE APORTACIONES ESTATALES PARA LA INFRAESTRUCTURA SOCIAL MUNICIPAL		477,316.33
1 1 2 2 5 0 2 1 0 2 3 0 0 2	PARTICIPACIONES FEDERALES	1,160,823.15	
1 1 2 2 5 0 2 1 0 2 3 0 0 2	PARTICIPACIONES FEDERALES		1,160,823.15
1 1 1 2 1 0 4 0 0 2 6 0 0 1 0 0 1	CTA: 0112627140	683,506.82	
1 1 1 2 1 0 4 0 0 2 6 0 0 1 0 0 1	CTA: 0112627140	477,316.33	

Sumas iguales **2,321,646.30** **2,321,646.30**

C U E N T A	PLAN DE CUENTAS (PRESUPUESTO)	DEBE	HABER
8 1 2	LEY DE INGRESOS POR EJECUTAR	1,160,823.15	
8 1 4	LEY DE INGRESOS DEVENGADA		1,160,823.15
8 1 4	LEY DE INGRESOS DEVENGADA	1,160,823.15	
8 1 5	LEY DE INGRESOS RECAUDADA		1,160,823.15

ELABORO

L.G. MA. ELENA JAIMES SILVA
 DIRECTORA DE CONTABILIDAD GENERAL

SUPERVISO



ELIC. WILBALDO VALENTE PASTOR
 SECRETARIO DE FINANZAS Y ADMINISTRACION



PÓLIZAS DE ENERO DE 2020

PÓLIZA No. 1 TIPO: 9 DEL DIA 15 ENERO 2020

C U E N T A		PLAN DE CUENTAS (CONTABILIDAD)	
1 1 1 2		BANCOS/TESORERÍA	
1 1 1 2 1 0 4 0 0 2 6 0 0 1 0 0 1		CTA: 0112627140	
N/P		DEBE	HABER
	1	683,506.82	
	2	477,316.33	
		<u>1,160,823.15</u>	

C U E N T A		PLAN DE CUENTAS (CONTABILIDAD)	
1 1 2 2		CUENTAS POR COBRAR A CORTO	
1 1 2 2 5 0 2 1 0 2 3 0 0 2		PARTICIPACIONES FEDERALES	
N/P		DEBE	HABER
	3	1,160,823.15	
	4		1,160,823.15
		<u>1,160,823.15</u>	<u>1,160,823.15</u>

C U E N T A		PLAN DE CUENTAS (CONTABILIDAD)	
4 2 1 1		PARTICIPACIONES	
4 2 1 1 1 0 0 8 0 0 1 0 0 1 0 0 4		FONDO DE APORTACIONES ESTATALES PARA LA INFRAESTRUCTURA SOCIAL MUNICIPAL	
N/P		DEBE	HABER
	5		683,506.82
	6		477,316.33
			<u>1,160,823.15</u>

MUNICIPIO DE CHILPANCINGO DE LOS BRAVO GRO FAEISM
 2019
 1ER CONGRESO DE ANAHUAC SN
 CHILPANCINGO DE LOS BRAVOS CEN
 CHILPANCINGO DE LOS BRAVO
 GRO MEXICO CP 39000

Periodo	DEL 01/01/2020 AL 31/01/2020
Fecha de Corte	31/01/2020
No. de Cuenta	0112627140
No. de Cliente	C1666082
R.F.C	MCB850101L21
No. Cuenta CLABE	012260001126271401

SUCURSAL : 7695 BANCA DE GOBIERNO DE CHILPANCI
 DIRECCION: PROLONGACION BALTAZAR LEYVA MACOL.
 UNIVERSAL MEX GO
 PLAZA: CHILPANCINGO
 TELEFONO: 4729527

Información Financiera

MONEDA NACIONAL

Rendimiento	
Saldo Promedio	86,758.16
Día Periodo	31
Tasa bruta Anual	% 0.010
Saldo Promedio Gravable	0.00
Intereses a Favor (+)	0.75
ISR Retenido (-)	0.00
Comisiones de la cuenta	
Cheques pagados	0 0.00
Manejo de Cuenta	0.00
Anualidad	0.00
Operaciones	0 0.00
Total Comisiones	0.00
Cargos Objetados	0 0.00
Abonos Objetados	0 0.00

Comportamiento	
Saldo de Liquidación Inicial	0.00
Saldo de Operación Inicial	0.00
Depósitos / Abonos (+)	3 1,160,823.92
Retiros / Cargos (-)	8 1,160,823.92
Saldo Final (+)	0.00
Saldo de Operación Final	0.00
Saldo Promedio Mínimo Mensual Hasta:	0

Otros productos incluidos en el estado de cuenta (Inversiones)

Contrato	Producto	Tasa de Interés anual	GAT	GAT	Total de comisiones
			Nominal	Real	
			Antes de Impuestos		
	N/A	N/A	N/A	N/A	N/A

CHILPANCINGO DE LOS BRAVOS
 PRESIDENCIA
 SECRETARÍA DE FINANZAS Y ADMINISTRACIÓN

Detalle de Movimientos Realizados

FECHA		COD. DESCRIPCIÓN	REFERENCIA	CARGOS	ABONOS	BALDO	
OPER	LIQ					OPERACIÓN	LIQUIDACIÓN
02/ENE	01/ENE	C19 INTERESES GANADOS			0.77	0.77	0.77
15/ENE	15/ENE	T20 SPEI RECIBIDOSANTANDER 0 6130144FDO COMP FAEISM CHILPANCINGO D Ref. 005940551 014			683,506.82		

Estimado Cliente,
Su Estado de Cuenta ha sido modificado y ahora tiene más detalle de información.
También le informamos que su Contrato ha sido modificado,
el cual puede consultarlo en cualquier sucursal o www.bbva.mx
Con BBVA adelante.

No. Cuenta	0112627140
No. Cliente	C1666082

FECHA		COD. DESCRIPCIÓN	REFERENCIA	CARGOS	ABONOS	SALDO	
OPER	LIQ					OPERACIÓN	LIQUIDACIÓN
		00014260655062793510 2020011540014 TCT0000461301440 SECRETARIA DE FINANZAS Y ADMINISTRACION					
15/ENE	15/ENE	T20 SPEI RECIBIDOSANTANDER 0 6201324INCENT GASOLINA FAEISM CHILPAN Ref. 006011688 014 00014260655062792883 2020011540014 TCT0000462013240 SECRETARIA DE FINANZAS Y ADMINISTRACION			477,316.33	1,160,823.92	1,160,823.92
16/ENE	16/ENE	T17 SPEI ENVIADO BANAMEX 0 0160120PAG NOM FUNC GC 1RA ENE 20 BAN Ref. 000822631 002 00002260700966768142 002601002001160000822631 MPIO DE CHILPANCINGO DE LOS BR		159,000.00			
16/ENE	16/ENE	W41 TRASPASO ENTRE CUENTAS P NOM FUNC GC 1RA ENE 20 BBVA BMRCASH Ref. REFBNTC00482889		393,223.00			
16/ENE	16/ENE	T17 SPEI ENVIADO HSBC 0 0160120P NOM FUNC GC 1RA ENE 20 HSBC Ref. 000823648 021 00021260040566542700 002601002001160000823648 MUNICIPIO DE CHILPANCINGO DE L		70,000.00			
16/ENE	16/ENE	T17 SPEI ENVIADO BANORTE/IXE 0 0160120P NOM FUNC GC 1RA ENE 20 BANOR Ref. 000823855 072 00072260008626214833 002601002001160000823855 MUNICIPIO DE CHILPANCINGO DE L		120,827.34			
16/ENE	16/ENE	T17 SPEI ENVIADO SANTANDER 0 0160120P NOM FUNC GC 1RA ENE 20 SANTA Ref. 000824517 014 00014260655044019319 002601002001160000824517 MUNICIPIO DE CHILPANCINGO DE L		145,000.00			
16/ENE	16/ENE	T17 SPEI ENVIADO SCOTIABANK 0 0160120PAG NOM FUNC GC 1RA ENE 20 SCO Ref. 000825080 044 00044260044005897481 002601002001160000825080 MUNICIPIO DE CHILPANCINGO DE L		26,092.17			
16/ENE	16/ENE	T17 SPEI ENVIADO AFIRME 0 0160120PAG NOM FUNC GC 1RA ENE 20 AFI Ref. 000827388 062 00062260113510031807 002601002001160000827388 MUNICIPIO DE CHILPAN PAGADORA		137,490.82		109,190.59	109,190.59
30/ENE	30/ENE	W41 TRASPASO ENTRE CUENTAS TRASPASO ENTRE CTAS GTO CORRIEBMRCASH Ref. REFBNTC00482889		109,190.59			

Total de Movimientos

TOTAL IMPORTE CARGOS	1,160,823.92	TOTAL MOVIMIENTOS CARGOS	8
TOTAL IMPORTE ABONOS	1,160,823.92	TOTAL MOVIMIENTOS ABONOS	3

enero

RFC emisor: MCB850101L21
Nombre emisor: MUNICIPIO DE CHILPANCINGO DE LOS BRAVO
Folio: 0271
RFC receptor: SFA830301521
Nombre receptor: SECRETARIA DE FINANZAS Y ADMINISTRACION DEL ESTADO DE GUERRERO
Uso CFDI: Por definir

Folio fiscal: 36D218E7-684C-4ED8-8210-7F6586C04926
No. de serie del CSD: 00001000000412357002
Serie: B
Código postal, fecha y hora de emisión: 39000 2020-01-16 13:05:38
Efecto de comprobante: Ingreso
Régimen fiscal: Personas Morales con Fines no Lucrativos

Conceptos

Clave del producto y/o servicio	No. identificación	Cantidad	Clave de unidad	Unidad	Valor unitario	Importe	Descuento	No. de pedimento	No. de cuenta prdial
01010101		1	MON	MES	683506.82	683506.82			
Descripción	PARTICIPACIONES FEDERALES A MUNICIPIOS, FONDO DE COMPENSACION (FONDO DE APORTACIONES ESTATALES PARA LA INFRAESTRUCTURA SOCIAL MUNICIPAL), CORRESPONDIENTE AL DIA 15 DE ENERO DE 2020.								

Moneda: Peso Mexicano **Subtotal** \$ 683,506.32
Forma de pago: Transferencia electrónica de fondos (incluye SPEI) **Total** \$ 683,506.82
Método de pago: Pago en una sola exhibición
Condiciones de pago: CONTADO

Sello digital del CFDI:

X4SKwEHvGQrcioWiqKnQjE0/mFE/qnWpld8UKnClCdIx7d5mDUZllyU64psyltpmjrbFF8rH7sXn/BLfjcbUk2StPEosRs06bf3EIMMuP+W9OVBMJQRuv6JWr8YmizMZqblvrXkCjc21zTcofTpy33rkWKeLSzPlvC2SI/YuRr7FSRGL03AXO08E7UkIpiTZ7zQp/VHYecjRPMZHTjyHAJ0wBfixWBilqSSQQLnlbWvHjjzLe68VrNpbeOPcSbKWMN2FUP3c6AIRG0MahrkiTTX1ldU6p7QPgbTHcNynyPteh/hibPdr3aDOCUXJdMAit3/ZyKqmYYIV+fgCmPQ==

Sello digital del SAT:

GOEx+zfafU3nAzIIjSjvBSWmJnayuRW2bKns9rHovO6ZKIT2HGA/SyH+s1qdX38geBTShVE0EeJarAKQx0gHcpcaMUpIUSAO2FSoEabWZI8m+/1glzKzNctvpillGcMEfbbKJWCs7uT9D+Hqxx44Jz+QGsT5FEImrRZbGkMMixkwJ/nR0nBKZIEMihbAyyxwcnKLVh0mYFPIYDobFNnNgDb3AX9/C0C9u0XFJH1CQGENIXCIZE7UMa3aQTyWz0LXhvMiydLhbhoDtpjdF6Va22lmFiWLzWpBC728isMMpZbGrfpd1v6y+NmKKeQ1kf8A5hbhgQGzLEBAIvIA==

Cadena Original del complemento de certificación digital del SAT:

||1.1|36D218E7-684C-4ED8-8210-7F6586C04926|2020-01-16T14:39:58|SAT970701NN3|X4SKwEHvGQrcioWiqKnQjE0/mFE/qnWpld8UKnClCdIx7d5mDUZllyU64psyltpmjrbFF8rH7sXn/BLfjcbUk2StPEosRs06bf3EIMMuP+W9OVBMJQRuv6JWr8YmizMZqblvrXkCjc21zTcofTpy33rkWKeLSzPlvC2SI/YuRr7FSRGL03AXO08E7UkIpiTZ7zQp/VHYecjRPMZHTjyHAJ0wBfixWBilqSSQQLnlbWvHjjzLe68VrNpbeOPcSbKWMN2FUP3c6AIRG0MahrkiTTX1ldU6p7QPgbTHcNynyPteh/hibPdr3aDOCUXJdMAit3/ZyKqmYYIV+fgCmPQ==|00001000000403258748||

RFC del proveedor de certificación: SAT970701NN3 **Fecha y hora de certificación:** 2020-01-16 14:39:58
No. de serie del certificado SAT 00001000000403258748



[Handwritten signature]



[Handwritten signature]

[Handwritten signature]

[Handwritten signature]

[\(http://www.gob.mx/\)](http://www.gob.mx/) Inicio



Verificación de comprobantes fiscales digitales por internet

A través de esta opción, usted podrá verificar si el comprobante fue certificado por el SAT

Folio fiscal*:

RFC emisor*:

RFC receptor*:



Proporcione los dígitos de la imagen*:



Verificar CFDI

* Datos obligatorios

RFC del emisor	Nombre o razón social del emisor	RFC del receptor	Nombre o razón social del receptor
MCB850101L21	MUNICIPIO DE CHILPANCINGO DE LOS BRAVO	SFA830301521	SECRETARIA DE FINANZAS Y ADMINISTRACION DEL ESTADO DE GUERRERO
Folio fiscal	Fecha de expedición	Fecha certificación SAT	PAC que certificó
36D218E7-684C-4ED8-8210-7F6586C04926	2020-01-16T13:05:38	2020-01-16T14:39:58	SAT970701NN3
Total del CFDI	Efecto del comprobante	Estado CFDI	Estatus de cancelación
\$683,506.82	Ingreso	Vigente	Cancelable con aceptación

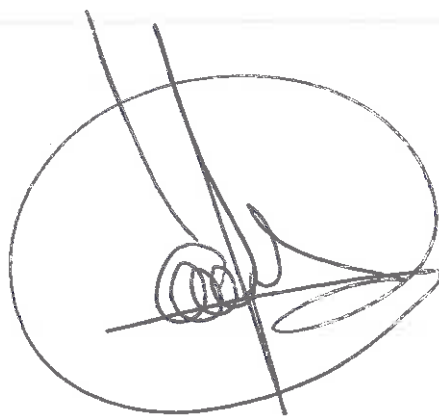

Imprimir



Enlaces

- [Declaración de Accesibilidad \(https://www.gob.mx/accesibilidad\)](https://www.gob.mx/accesibilidad)
- [Política de privacidad \(https://www.gob.mx/privacidad\)](https://www.gob.mx/privacidad)
- [Términos y Condiciones \(https://www.gob.mx/terminos\)](https://www.gob.mx/terminos)
- [Marco Jurídico \(http://www.ordenjuridico.gob.mx\)](http://www.ordenjuridico.gob.mx)
- [Portal de Obligaciones de Transparencia \(http://portaltransparencia.gob.mx\)](http://portaltransparencia.gob.mx)
- [Sistema Infomex \(https://www.infomex.org.mx/gobiernofederal/home.action\)](https://www.infomex.org.mx/gobiernofederal/home.action)
- [INAI \(http://inicio.ifai.org.mx/SitePages/ifai.aspx\)](http://inicio.ifai.org.mx/SitePages/ifai.aspx)
- [Mapa de sitio \(https://www.gob.mx/sitemap\)](https://www.gob.mx/sitemap)

¿Qué es gob.mx?

Es el portal único de trámites, información y participación ciudadana. [Leer más \(https://www.gob.mx/que-es-gobmx\)](https://www.gob.mx/que-es-gobmx)

- [English \(https://www.gob.mx/en/index\)](https://www.gob.mx/en/index)
- [Temas \(https://www.gob.mx/temas\)](https://www.gob.mx/temas)
- [Reformas \(http://reformas.gob.mx\)](http://reformas.gob.mx)

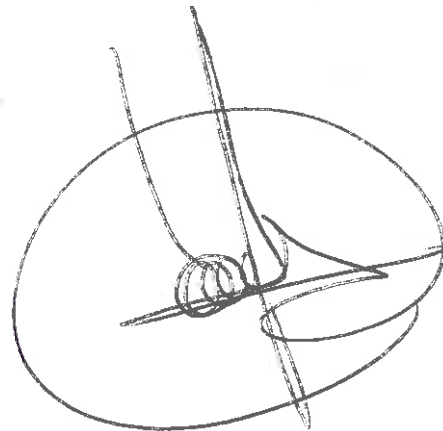

Contacto

Mesa de ayuda: dudas e información
 gobmx@funcionpublica.gob.mx

[Denuncia contra servidores públicos \(https://www.gob.mx/tramites/ficha/presentacion-de-quejas-y-denuncias-en-la-sfp/SFP54\)](https://www.gob.mx/tramites/ficha/presentacion-de-quejas-y-denuncias-en-la-sfp/SFP54)

Mantente informado. Suscríbete.

usuario@ejemplo.com



Síguenos en

<https://www.facebook.com/gobmx>. <https://twitter.com/gobmx>



RFC emisor:	MCB850101L21	Folio fiscal:	BA6CE2BB-A35B-413A-8F5B-F3D89DF407A9
Nombre emisor:	MUNICIPIO DE CHILPANCINGO DE LOS BRAVO	No. de serie del CSD:	00001000000412357002
Folio:	0273	Serie:	B
RFC receptor:	SFA830301521	Código postal, fecha y hora de emisión:	39000 2020-01-16 13:18:01
Nombre receptor:	SECRETARIA DE FINANZAS Y ADMINISTRACION DEL ESTADO DE GUERRERO	Efecto de comprobante:	Ingreso
Uso CFDI:	Por definir.	Régimen fiscal:	Personas Morales con Fines no Lucrativos

Conceptos

Clave del producto y/o servicio	No. Identificación	Cantidad	Clave de unidad	Unidad	Valor unitario	Importe	Descuento	No. de pedimento	No. de cuenta predial
01010101		1	MON	MES	477316.33	477316.33			
Descripción	PARTICIPACIONES FEDERALES A MUNICIPIOS, INCENTIVOS A LA VENTA FINAL DE GASOLINA Y DIESEL (FONDO DE APORTACIONES ESTATA LES PARA LA INFRAESTRUCTURA SOCIAL MUNICIPAL, CORRESPOND IENTE AL DIA 15 DE ENERO 2020.								

Moneda:	Peso Mexicano	Subtotal	\$ 477,316.33
Forma de pago:	Transferencia electrónica de fondos (incluye SPEI)	Total	\$ 477,316.33
Método de pago:	Pago en una sola exhibición		
Condiciones de pago:	CONTADO		

Sello digital del CFDI:

OYcmwmoqd6jpQ+WJfzdv3zS2TUI3kV0/As7bi36nBMY4FsxX709BKd15llwHOBEVVS/bN4TDu1ZZnwbJfYWWKXNEsJRRJwJwBf89NTI0MOBSFreZNysA2UWGI0Exh44uiPh6GyTbRBCgHC6kO1i4ZuQa2skEXyIFox2XUxwHFZrX5edOuU2QeZOG8UMwuAVvjI8q5cNj0UTmtaCGyFhRmLhCvrgtBLqXYtqSsaUnlyB0NFAGWoi54RfJ4dnlxPQbJ+qF0C/zSiB4RdBOj/KCsCmBOOHtDu7oy0GN9ktGALU+ZPsbw+lyfUB+iC0qTC9Zc9tZ7Vqg/yo5ZpjAK4g==

Sello digital del SAT:

GIOm7hLqVpC5gicZX3g6wDLTVTO1ZIFXoSFhGkNfmOGx82qzlpVRAJtn4woGuX6uXEIhVwQ+fH3aaogkAxHk12xn4QnpQy4+SHJL0OxoffAN3tE226Acbl/2C1fmR9N74PN42UleGGbFJ0haxFJB4OO6b8uIT7Tign1zslO6XWxhJi53BzPQz2A3Nk9QiV3i4Nifil8rJVyeAyLhmm0HTuD0LLA+ip5vWgidcSjvyC5yrR8pQ6vpfYZQ75roiQYC688LIP3Vfho+d6TXm7aFiu7gWwoV6D9uaExzLnpl/IQ3xQoQoKF8Mwff3h1+IIndr3QhxFnqvZOA==

Cadena Original del complemento de certificación digital del SAT:

||1.1|BA6CE2BB-A35B-413A-8F5B-F3D89DF407A9|2020-01-16T14:43:57|SAT970701NN3|OYcmwmoqd6jpQ+WJfzdv3zS2TUI3kV0/As7bi36nBMY4FsxX709BKd15llwHOBEVVS/bN4TDu1ZZnwbJfYWWKXNEsJRRJwJwBf89NTI0MOBSFreZNysA2UWGI0Exh44uiPh6GyTbRBCgHC6kO1i4ZuQa2skEXyIFox2XUxwHFZrX5edOuU2QeZOG8UMwuAVvjI8q5cNj0UTmtaCGyFhRmLhCvrgtBLqXYtqSsaUnlyB0NFAGWoi54RfJ4dnlxPQbJ+qF0C/zSiB4RdBOj/KCsCmBOOHtDu7oy0GN9ktGALU+ZPsbw+lyfUB+iC0qTC9Zc9tZ7Vqg/yo5ZpjAK4g==|00001000000403258748||

RFC del proveedor de certificación: SAT970701NN3 Fecha y hora de certificación: 2020-01-16 14:43:57

No. de serie del certificado SAT 00001000000403258748



 (<http://www.gob.mx/>) Inicio

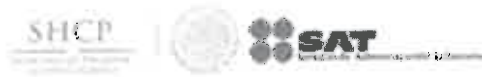

Verificación de comprobantes fiscales digitales por internet

A través de esta opción, usted podrá verificar si el comprobante fue certificado por el SAT

Folio fiscal*:

RFC emisor*:

RFC receptor*:

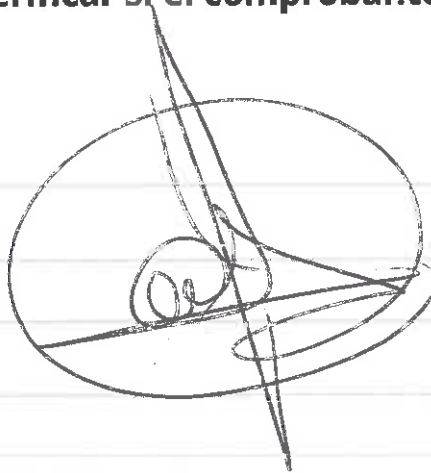

Proporcione los dígitos de la imagen*:

Verificar CFDI

* Datos obligatorios

RFC del emisor	Nombre o razón social del emisor	RFC del receptor	Nombre o razón social del receptor
MCB850101L21	MUNICIPIO DE CHILPANCINGO DE LOS BRAVO	SFA830301521	SECRETARIA DE FINANZAS Y ADMINISTRACION DEL ESTADO DE GUERRERO
Folio fiscal	Fecha de expedición	Fecha certificación SAT	PAC que certificó
BA6CE2BB-A35B-413A-8F5B-F3D89DF407A9	2020-01-16T13:18:01	2020-01-16T14:43:57	SAT970701NN3
Total del CFDI	Efecto del comprobante	Estado CFDI	Estatus de cancelación
\$477,316.33	Ingreso	Vigente	Cancelable con aceptación



Imprimir



Enlaces

- [Declaración de Accesibilidad \(https://www.gob.mx/accesibilidad\)](https://www.gob.mx/accesibilidad)
- [Política de privacidad \(https://www.gob.mx/privacidad\)](https://www.gob.mx/privacidad)
- [Términos y Condiciones \(https://www.gob.mx/terminos\)](https://www.gob.mx/terminos)
- [Marco Jurídico \(http://www.ordenjuridico.gob.mx\)](http://www.ordenjuridico.gob.mx)
- [Portal de Obligaciones de Transparencia \(http://portaltransparencia.gob.mx\)](http://portaltransparencia.gob.mx)
- [Sistema Infomex \(https://www.infomex.org.mx/gobiernofederal/home.action\)](https://www.infomex.org.mx/gobiernofederal/home.action)
- [INAI \(http://inicio.ifai.org.mx/SitePages/ifai.aspx\)](http://inicio.ifai.org.mx/SitePages/ifai.aspx)
- [Mapa de sitio \(https://www.gob.mx/sitemap\)](https://www.gob.mx/sitemap)

¿Qué es gob.mx?

Es el portal único de trámites, información y participación ciudadana. [Leer más \(https://www.gob.mx/que-es-gobmx\)](https://www.gob.mx/que-es-gobmx)

- [English \(https://www.gob.mx/en/index\)](https://www.gob.mx/en/index)
- [Temas \(https://www.gob.mx/temas\)](https://www.gob.mx/temas)
- [Reformas \(http://reformas.gob.mx\)](http://reformas.gob.mx)

Contacto

Mesa de ayuda: dudas e información
 gobmx@funcionpublica.gob.mx

[Denuncia contra servidores públicos \(https://www.gob.mx/tramites/ficha/presentacion-de-quejas-y-denuncias-en-la-sfp/SFP54\)](https://www.gob.mx/tramites/ficha/presentacion-de-quejas-y-denuncias-en-la-sfp/SFP54)

Mantente informado. Suscríbete.

usuario@ejemplo.com



Síguenos en

[\(https://www.facebook.com/gobmx\)](https://www.facebook.com/gobmx) [\(https://twitter.com/gobmx\)](https://twitter.com/gobmx)

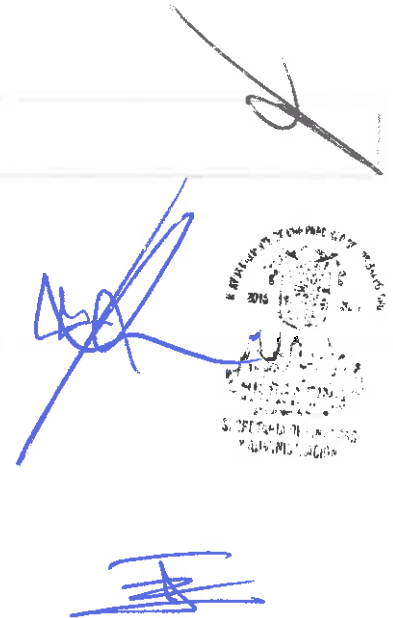
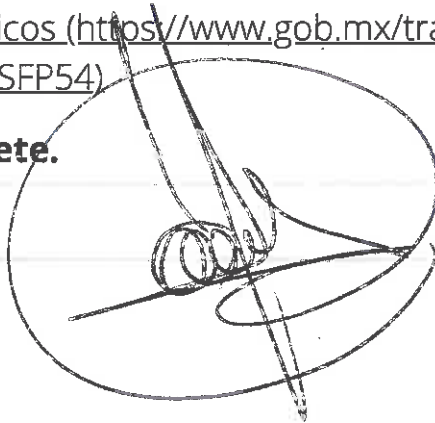



cta 7153



Número: 30-2b/20

CONSTANCIA DE LIQUIDACION DE APORTACIONES ESTATALES A MUNICIPIOS

Conforme a la liquidación al calce y en cumplimiento a los términos establecidos, en la Ley Número 427 del Sistema de Coordinación Hacendaria del Estado de Guerrero; se expide la presente:

A favor del H. Ayuntamiento de : CHILPANCINGO DE LOS BRAVO, GUERRERO.

Table with 4 columns: Concepto, Fecha, Importe Parcial, Total. It lists contributions for fuel and diesel, with a total of 1,439,654.65.

Chilpancingo Gro., a 28 de Febrero de 2020.



EL SECRETARIO DE FINANZAS Y ADMINISTRACION.

SECRETARIA DE FINANZAS Y ADMINISTRACION. ESTADO. Chilpancingo Gro. FEATURA. Includes signature of Julio Samuel Perez Calvo.



CHILPANCINGO SECRETARIA DE FINANZAS Y ADMINISTRACION. Includes signature.

1) En cumplimiento a lo establecido en el Artículo 48, de la Ley 427 del Sistema de Coordinación Hacendaria del Estado de Guerrero.



H. AYUNTAMIENTO MUNICIPAL DE CHILPANCINGO, GRO.

SECRETARIA DE FINANZAS Y ADMINISTRACION

FAEISM



PÓLIZA DE INGRESOS (DI-2) NO. 2

PROGRAMA: FAEISM
 FECHA: 14/feb/20
 REFERENCIA: /O-I No. 1 Fecha: (01/ene/20) /
 BENEFICIARIO: MUNICIPIO DE CHILPANCINGO DE LOS BRAVO, GUERRERO
 CONCEPTO: REGISTRO DE PARTICIACIÓN ESTATAL, CORRESPONDIENTE AL MES DE FEBRERO DE 2020.

C U E N T A	DESCRIPCIÓN (CRI)	MONTO
1810104	FONDO DE APORTACIONES ESTATALES PARA LA INFRAESTRUCTURA SOCIAL MUNICIPAL UNIDAD ADMINISTRATIVA: DIRECCION DE INGRESOS FUENTE DE FINANCIAMIENTO: 16 - RECURSOS ESTATALES	796,119.65
1810104	FONDO DE APORTACIONES ESTATALES PARA LA INFRAESTRUCTURA SOCIAL MUNICIPAL UNIDAD ADMINISTRATIVA: DIRECCION DE INGRESOS FUENTE DE FINANCIAMIENTO: 16 - RECURSOS ESTATALES	643,535.00
Monto total		1,439,654.65

C U E N T A	PLAN DE CUENTAS (CONTABILIDAD)	DEBE	HABER
42111008001001004	FONDO DE APORTACIONES ESTATALES PARA LA INFRAESTRUCTURA SOCIAL MUNICIPAL		796,119.65
42111008001001004	FONDO DE APORTACIONES ESTATALES PARA LA INFRAESTRUCTURA SOCIAL MUNICIPAL		643,535.00
11225021023002	PARTICIPACIONES FEDERALES	1,439,654.65	
11225021023002	PARTICIPACIONES FEDERALES		1,439,654.65
11121040027001001	CTA: 0114347153	796,119.65	
11121040027001001	CTA: 0114347153	643,535.00	
Sumas iguales		2,879,309.30	2,879,309.30

C U E N T A	PLAN DE CUENTAS (PRESUPUESTO)	DEBE	HABER
812	LEY DE INGRESOS POR EJECUTAR	1,439,654.65	
814	LEY DE INGRESOS DEVENGADA		1,439,654.65
814	LEY DE INGRESOS DEVENGADA	1,439,654.65	
815	LEY DE INGRESOS RECAUDADA		1,439,654.65

ELABORÓ

L.C. MA. ELENA JAIMES SILVA
DIRECTORA DE CONTABILIDAD GENERAL

SUPERVISÓ

LIC. WILIBALDO VALENTE PASTOR
SECRETARIO DE FINANZAS Y ADMINISTRACION





PÓLIZAS DE FEBRERO DE 2020

PÓLIZA No. 2 TIPO: 9 DEL DIA 14 FEBRERO 2020

C U E N T A		PLAN DE CUENTAS (CONTABILIDAD)	
1 1 1 2		BANCOS/TESORERÍA	
1 1 1 2 1 040 027 001 001		CTA: 0114347153	
N/P		DEBE	HABER
	1	796,119.65	
	2	643,535.00	
		1,439,654.65	

C U E N T A		PLAN DE CUENTAS (CONTABILIDAD)	
1 1 2 2		CUENTAS POR COBRAR A CORTO	
1 1 2 2 5 021 023 002		PARTICIPACIONES FEDERALES	
N/P		DEBE	HABER
	3	1,439,654.65	
	4		1,439,654.65
		1,439,654.65	1,439,654.65

C U E N T A		PLAN DE CUENTAS (CONTABILIDAD)	
4 2 1 1		PARTICIPACIONES	
4 2 1 1 1 008 001 001 004		FONDO DE APORTACIONES ESTATALES PARA LA INFRAESTRUCTURA SOCIAL MUNICIPAL	
N/P		DEBE	HABER
	5		796,119.65
	6		643,535.00
			1,439,654.65



MUNICIPIO DE CHILPANCINGO DE LOS BRAVO GUERRERO
FDO APORT EST PARA LA INFRA SOCIAL MPAL (FAEISM 2020)
1ER CONGRESO DE ANAHUAC SN
CHILPANCINGO DE LOS
MEXICO CP 39000

Periodo	DEL 01/02/2020 AL 29/02/2020
Fecha de Corte	29/02/2020
No. de Cuenta	0114347153
No. de Cliente	C3563359
R.F.C	MCB850101L21
No. Cuenta CLABE	012260001143471530

SUCURSAL : 7695 BANCA DE GOBIERNO DE CHILPANC
DIRECCION: PROLONGACION BALTAZAR LEYVA MACOL.
UNIVERSAL MEX GO
PLAZA: CHILPANCINGO
TELEFONO: 4729527

Información Financiera

MONEDA NACIONAL

Rendimiento	
Saldo Promedio	295,103.80
Día	Periodo
	29
Tasa Bruta Anual	% 0.010
Saldo Promedio Gravable	0.00
Intereses a Favor (+)	2.38
ISR Retenido (-)	0.00
Comisiones de la cuenta	
Cheques pagados	0 0.00
Manejo de Cuenta	0.00
Anualidad	0.00
Operaciones	0 0.00
Total Comisiones	0.00
Cargos Objetados	0 0.00
Abonos Objetados	0 0.00

Comportamiento	
Saldo de Liquidación Inicial	0.00
Saldo de Operación Inicial	0.00
Depósitos / Abonos (+)	3 1,439,655.40
Retiros / Cargos (-)	8 1,438,655.40
Saldo Final (+)	1,000.00
Saldo de Operación Final	1,000.00
Saldo Promedio Mínimo Mensual Hasta:	0

Otros productos incluidos en el estado de cuenta (Inversiones)

Contrato	Producto	Tasa de Interés anual	GAT	GAT	Total de comisiones
			Nominal	Real	
			Antes de Impuestos		
N/A	N/A	N/A	N/A	N/A	N/A

Detalle de Movimientos Realizados

FECHA		COD. DESCRIPCIÓN	REFERENCIA	CARGOS	ABONOS	SALDO	
OPER	LIQ					OPERACIÓN	LIQUIDACIÓN
13/FEB	13/FEB	W42 TRASPASO ENTRE CUENTAS TRASPASO P CANCELACION DE CTASBMRCASH Ref. REFBNTC00482889			0.75	0.75	0.75
14/FEB	14/FEB	T20 SPEI RECIBIDOSANTANDER 0		796,119.65			

Estimado Cliente,
Su Estado de Cuenta ha sido modificado y ahora tiene más detalle de información.
También le informamos que su Contrato ha sido modificado,
el cual puede consultarlo en cualquier sucursal o www.bbva.mx
Con BBVA adelante.

No. Cuenta	0114347153
No. Cliente	C3563359

FECHA	OPER LIQ	COD. DESCRIPCIÓN	REFERENCIA	CARGOS	ABONOS	OPERACIÓN	SALDO LIQUIDACIÓN
		7897047FDO COMP FAEISM CHILPANCINGO D Ref. 005553751 014 00014260655062793510 2020021440014 TCT0000478970470 SECRETARIA DE FINANZAS Y ADMINISTRACION			643,535.00		
14/FEB	14/FEB	T20 SPEI RECIBIDOSANTANDER 0 7958051INCENT GASOLINA FAEISM CHILPAN Ref. 005613491 014 00014260655062792883 2020021440014 TCT0000479580510 SECRETARIA DE FINANZAS Y ADMINISTRACION					
14/FEB	14/FEB	T17 SPEI ENVIADO BANAMEX 0 0140220PAG NOM 61 05 GC 1RA FEB 20 BA Ref. 000571031 002 00002260700966768142 002601002002140000571031 MPIO DE CHILPANCINGO DE LOS BR		131,638.75			
14/FEB	14/FEB	W41 TRASPASO ENTRE CUENTAS PAG NOM 61 05 GC 1RA FEB 20 BBBMRCASH Ref. REFBNTC00482889		222,736.43			
14/FEB	14/FEB	T17 SPEI ENVIADO HSBC 0 0140220PAG NOM 61 05 GC 1RA FEB 20 HS Ref. 000573349 021 00021260040566542700 002601002002140000573349 MUNICIPIO DE CHILPANCINGO DE L		77,688.63			
14/FEB	14/FEB	T17 SPEI ENVIADO BANORTE/IXE 0 0140220PAG NOM 61 05 GC 1RA FEB 20 BA Ref. 000574241 072 00072260008626214833 002601002002140000574241 MUNICIPIO DE CHILPANCINGO DE L		88,500.96			
14/FEB	14/FEB	T17 SPEI ENVIADO SANTANDER 0 0140220PAG NOM 61 05 GC 1RA FEB 20 SA Ref. 000576007 014 00014260655044019319 002601002002140000576007 MUNICIPIO DE CHILPANCINGO DE L		100,217.94			
14/FEB	14/FEB	T17 SPEI ENVIADO SCOTIABANK 0 0140220PAG NOM 61 05 GC 1RA FEB 20 SC Ref. 000577336 044 00044260044005897481 002601002002140000577336 MUNICIPIO DE CHILPANCINGO DE L		62,902.46			
14/FEB	14/FEB	T17 SPEI ENVIADO AFIRME 0 0140220PAG NOM 61 05 GC 1RA FEB 20 AF Ref. 000578441 062 00062260113510031807 002601002002140000578441 MUNICIPIO DE CHILPAN PAGADORA		97,892.56		658,077.67	658,077.67
27/FEB	27/FEB	W41 TRASPASO ENTRE CUENTAS TRASPASO ENTRE CTAS GC NOM BMRCASH Ref. REFBNTC00482889		657,977.94		1,000.00	1,000.00

Total de Movimientos			
TOTAL IMPORTE CARGOS	1,438,655.40	TOTAL MOVIMIENTOS CARGOS	8
TOTAL IMPORTE ABONOS	1,439,655.40	TOTAL MOVIMIENTOS ABONOS	3

RFC emisor: MCB850101L21 **Folio fiscal:** 49F7CB8D-F4EF-4232-A9FD-7293910BE633
Nombre emisor: MUNICIPIO DE CHILPANCINGO DE LOS BRAVO **No. de serie del CSD:** 00001000000412357002
Folio: 0295 **Serie:** B
RFC receptor: SFA830301521 **Código postal, fecha y hora de emisión:** 39000 2020-02-17 18:17:05
Nombre receptor: SECRETARIA DE FINANZAS Y ADMINISTRACION DEL ESTADO DE GUERRERO **Efecto de comprobante:** Ingreso
Uso CFDI: Por definir **Régimen fiscal:** Personas Morales con Fines no Lucrativos

Conceptos

Código del producto y/o servicio	No. identificación	Cantidad	Clave de unidad	Unidad	Valor unitario	Importe	Descuento	No. de pedimentos	No. de cuenta predial
01010101		1	MON	MES	796119.65	796119.65			
Descripción: PARTICIPACIONES FEDERALES A MUNICIPIOS, FONDO DE COMPENSACION (FONDO DE APORTACIONES ESTATALES PARA LA INFRAESTRUCTURA SOCIAL MUNICIPAL), CORRESPONDIENTE AL DIA 14 DE FEBRERO DE 2020.									

Moneda: Peso Mexicano **Subtotal:** \$ 796,119.65
Forma de pago: Transferencia electrónica de fondos (incluye SPEI) **Total:** \$ 796,119.65
Método de pago: Pago en una sola exhibición
Condiciones de pago: CONTADO

Sello digital del CFDI:

AxaWEQrRk2k2Fq90CvIv0CuuncZi8GUKzdoDHI1/CLIGJ8JSsC8+xJlmuKh2qHvdyA5XIGChWcivTnH1hkdUEwsg0JNBeRg7WpSNQreDqdOcwJu7nHjmsNH2/gd2oGPED7RB+gycOyWo3ALI+C2PkkayhHWvIv3GAmxQTqBv2GYOH2c0T7gsbpH8vV7eijORAMN09A7uyL2fqL/crzU/4cV/HkJUuZ3SAQwaQ2qBMgC6edpZJakTn1Sb4WYU8ZJDMoQcPCyW8ZYpdF+JG/YXsMkMDpbDaSQBm+pvMKWt+7Ndhke85GgEvENYrPhuQeeVmpXcLuv7PUM1khM0g==

Sello digital del SAT:

EBySi2HR8OV6xezOv7IV6OjAUF+0sza2JcGBXGol2zmF94c8Lis53QsbpQqjKDCJPTLq36IM74L0UkRPuHTEf07vq95lwgln98Dcy0vMHndHdz84ncYhLCruW3kZFea+KwWADesn9vpXs3b4Yosl23do7HNjRt7UGwVqDhLmALPENdY6VTL2sN3mH/4GSoyd2zZGQC32alaxGZRNRv+ZmcWvFvy79/AgysI9nmlKwqayEK7Odhrcx87qhtJTtU9lx0vmmp3rZjgeValTbhsx16yebdz4GhVY3ii6KkYjirA1zKf//sdKOLJxebf0ie7yPk1R1fLuLH18A==

Cadena Original del complemento de certificación digital del SAT:

|j1.1|49F7CB8D-F4EF-4232-A9FD-7293910BE633|2020-02-17T18:44:17|SAT970701NN3|AxaWEQrRk2k2Fq90CvIv0CuuncZi8GUKzdoDHI1/CLIGJ8JSsC8+xJlmuKh2qHvdyA5XIGChWcivTnH1hkdUEwsg0JNBeRg7WpSNQreDqdOcwJu7nHjmsNH2/gd2oGPED7RB+gycOyWo3ALI+C2PkkayhHWvIv3GAmxQTqBv2GYOH2c0T7gsbpH8vV7eijORAMN09A7uyL2fqL/crzU/4cV/HkJUuZ3SAQwaQ2qBMgC6edpZJakTn1Sb4WYU8ZJDMoQcPCyW8ZYpdF+JG/YXsMkMDpbDaSQBm+pvMKWt+7Ndhke85GgEvENYrPhuQeeVmpXcLuv7PUM1khM0g==|00001000000403258748|

RFC del proveedor de certificación: SAT970701NN3 **Fecha y hora de certificación:** 2020-02-17 18:44:17

No. de serie del certificado SAT: 00001000000403258748



Handwritten signatures and stamps, including a large circular stamp and a blue ink signature.

17/02/20

[⌂ \(http://www.gob.mx/\)](http://www.gob.mx/) Inicio

Verificación de comprobantes fiscales digitales por internet

A través de esta opción, usted podrá verificar si el comprobante fue certificado por el SAT

Folio fiscal*:

RFC emisor*:

RFC receptor*:

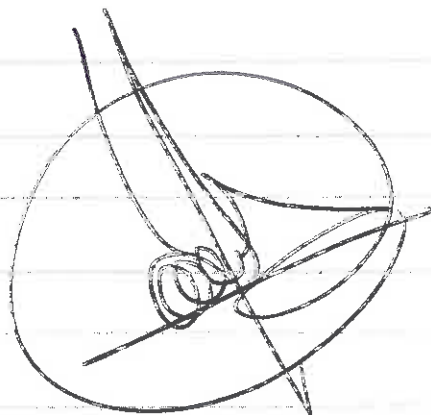

Proporcione los dígitos de la imagen*:



Verificar CFDI

* Datos obligatorios

RFC del emisor	Nombre o razón social del emisor	RFC del receptor	Nombre o razón social del receptor
MCB850101L21	MUNICIPIO DE CHILPANCINGO DE LOS BRAVO	SFA830301521	SECRETARIA DE FINANZAS Y ADMINISTRACION DEL ESTADO DE GUERRERO
Folio fiscal	Fecha de expedición	Fecha certificación SAT	PAC que certificó
49F7CB8D-F4EF-4232-A9FD-7293910BE633	2020-02-17T18:17:05	2020-02-17T18:44:17	SAT970701NN3
Total del CFDI	Efecto del comprobante	Estado CFDI	Estatus de cancelación
\$796,119.65	Ingreso	Vigente	Cancelable con aceptación



Imprimir

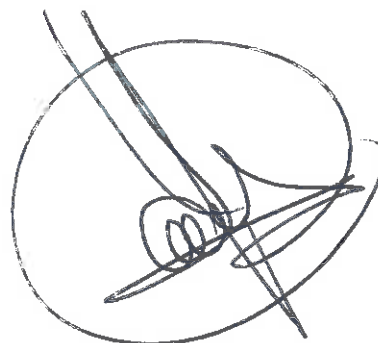

Enlaces

- [Declaración de Accesibilidad \(https://www.gob.mx/accesibilidad\)](https://www.gob.mx/accesibilidad)
- [Política de privacidad \(https://www.gob.mx/privacidad\)](https://www.gob.mx/privacidad)
- [Términos y Condiciones \(https://www.gob.mx/terminos\)](https://www.gob.mx/terminos)
- [Marco Jurídico \(http://www.ordenjuridico.gob.mx\)](http://www.ordenjuridico.gob.mx)
- [Portal de Obligaciones de Transparencia \(http://portaltransparencia.gob.mx\)](http://portaltransparencia.gob.mx)
- [Sistema Infomex \(https://www.infomex.org.mx/gobiernofederal/home.action\)](https://www.infomex.org.mx/gobiernofederal/home.action)
- [INAI \(http://inicio.ifai.org.mx/SitePages/ifai.aspx\)](http://inicio.ifai.org.mx/SitePages/ifai.aspx)
- [Mapa de sitio \(https://www.gob.mx/sitemap\)](https://www.gob.mx/sitemap)

¿Qué es gob.mx?

Es el portal único de trámites, información y participación ciudadana. [Leer más \(https://www.gob.mx/que-es-gobmx\)](https://www.gob.mx/que-es-gobmx)

- [English \(https://www.gob.mx/en/index\)](https://www.gob.mx/en/index)
- [Temas \(https://www.gob.mx/temas\)](https://www.gob.mx/temas)
- [Reformas \(http://reformas.gob.mx\)](http://reformas.gob.mx)

Contacto

Mesa de ayuda: dudas e información
gobmx@funcionpublica.gob.mx

[Denuncia contra servidores públicos \(https://www.gob.mx/tramites/ficha/presentacion-de-quejas-y-denuncias-en-la-sfp/SFP54\)](https://www.gob.mx/tramites/ficha/presentacion-de-quejas-y-denuncias-en-la-sfp/SFP54)

Mantente informado. Suscríbete.

usuario@ejemplo.com

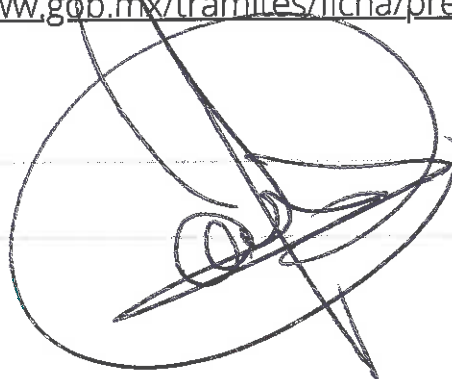

Síguenos en

<https://www.facebook.com/gobmx> <https://twitter.com/gobmx>



RFC emisor: MCB850101L21
 Nombre emisor: MUNICIPIO DE CHILPANCINGO DE LOS BRAVO
 Folio: 0297
 RFC receptor: SFA830301521
 Nombre receptor: SECRETARIA DE FINANZAS Y ADMINISTRACION DEL ESTADO DE GUERRERO
 Uso CFDI: Por definir

Folio fiscal: 58581C5E-D86B-471F-8500-FB5327308DBF
 No. de serie del CSD: 00001000000412357002
 Serie: B
 Código postal, fecha y hora de emisión: 39000 2020-02-17 18:24:11
 Efecto de comprobante: Ingreso
 Régimen fiscal: Personas Morales con Fines no Lucrativos

Conceptos

Código del producto o servicio	No. identificación	Cantidad	Clave de unidad	Unidad	Valor unitario	Importe	Descuento	No. de pedimento	No. de cuenta predial
01010101		1	MON	MES	643535.00	643535.00			
Descripción: PARTICIPACIONES FEDERALES A MUNICIPIOS, INCENTIVOS A LA VENTA FINAL DE GASOLINA Y DIESEL (FONDO DE APORTACIONES ESTATALES PARA LA INFRAESTRUCTURA SOCIAL MUNICIPAL), CORRESPONDIENTE AL DIA 14 DE FEBRERO DE 2020.									

Moneda: Peso Mexicano
 Forma de pago: Transferencia electrónica de fondos (incluye SPEI)
 Método de pago: Pago en una sola exhibición
 Condiciones de pago: CONTADO

Subtotal \$ 643,535.00
 Total \$ 643,535.00

Sello digital del CFDI:

QPVO/O5wIEDAQWPLG5Qnij1/2gXSHK11ykWUwVMrGZIp7+bXPRENY09a/wz2NvdoY9qMGBwgjHMKZln+5FNoBg/r307zrWnl3kj9G8jvxdUHMndjXU0cppEKmeWJ9x21+zn+cNbHyj7q7qItJg9rjHMQZdaLB28Ri6N0i5SZSfSfWIKVh35Op/EyCLzpYrOGd15xvk4dVXSlY7Hvd3UJtUjkEz21uDC1frgbRdS4HPvokfIDowJUwYNTfx8cZDmkyt8HMaKfYK1OXrKOq54CbZBe29eEGdde4KyJzj6gc+7HAM/sa6HFUkuARE3H0qzQpZBTHtSM/tbw==

Sello digital del SAT:

iJWX9WmHCjHhW6isyZz0bmrjmG1gijvzG4HB9b4geLdzaWvHcrvCjSXH7HbZhmviPKn+qXTkzAr2DkOPMPLg7G5QiYellbnWollhvq/FMwU/+b5ig6hU9SRxG8IV4BhsM/GIQ4r+FdOXY7k5VoHIKDb61ZJ/qfBXd2BANvzKzaBWHRSKqQIFPG5vAmFJHfobXFNykbA4j99XQYIQZlwpdfjwRhTHCvrbDulopgintOSuc87VM3dV0MMw7BKpqbB0VHgPhtJPBulHsXmpGR5HAzV0fWreLfkEdSIUgedpvx0BoqMGLGf7jpsDHluxOH5qXgc01g==

Cadena Original del complemento de certificación digital del SAT:

||1.1|58581C5E-D86B-471F-8500-FB5327308DBF|2020-02-17T18:45:09|SAT970701NN3|QPVO/O5wIEDAQWPLG5Qnij1/2gXSHK11ykWUwVMrGZIp7+bXPRENY09a/wz2NvdoY9qMGBwgjHMKZln+5FNoBg/r307zrWnl3kj9G8jvxdUHMndjXU0cppEKmeWJ9x21+zn+cNbHyj7q7qItJg9rjHMQZdaLB28Ri6N0i5SZSfSfWIKVh35Op/EyCLzpYrOGd15xvk4dVXSlY7Hvd3UJtUjkEz21uDC1frgbRdS4HPvokfIDowJUwYNTfx8cZDmkyt8HMaKfYK1OXrKOq54CbZBe29eEGdde4KyJzj6gc+7HAM/sa6HFUkuARE3H0qzQpZBTHtSM/tbw==|00001000000403258748||

RFC del proveedor de certificación: SAT970701NN3 Fecha y hora de certificación: 2020-02-17 18:45:09
 No. de serie del certificado SAT: 00001000000403258748



Handwritten signatures and stamps, including a large circular stamp and a blue ink signature.

[⌂ \(http://www.gob.mx/\)](http://www.gob.mx/) Inicio

Verificación de comprobantes fiscales digitales por internet

A través de esta opción, usted podrá verificar si el comprobante fue certificado por el SAT

Folio fiscal*:

RFC emisor*:

RFC receptor*:

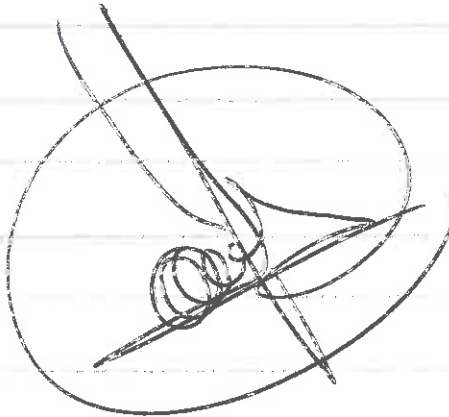

Proporcione los dígitos de la imagen*:

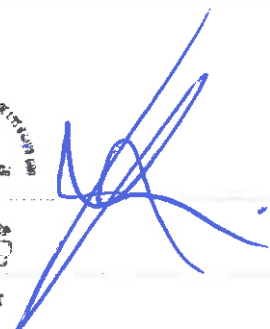

 Verificar CFDI

* Datos obligatorios

RFC del emisor	Nombre o razón social del emisor	RFC del receptor	Nombre o razón social del receptor
MCB850101L21	MUNICIPIO DE CHILPANCINGO DE LOS BRAVO	SFA830301521	SECRETARIA DE FINANZAS Y ADMINISTRACION DEL ESTADO DE GUERRERO

Folio fiscal	Fecha de expedición	Fecha certificación SAT	PAC que certificó
58581C5E-D86B-471F-8500-FB5327308DBF	2020-02-17T18:24:11	2020-02-17T18:45:09	SAT970701NN3

Total del CFDI	Efecto del comprobante	Estado CFDI	Estatus de cancelación
\$643,535.00	Ingreso	Vigente	Cancelable con aceptación

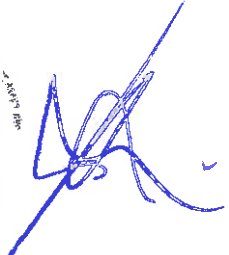
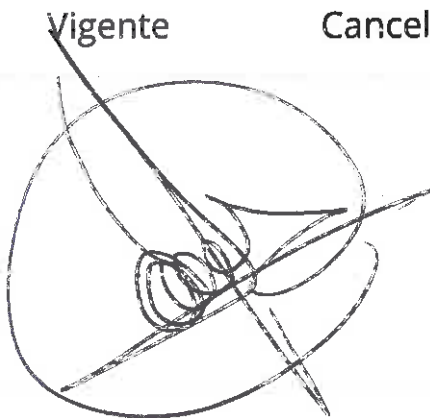

Imprimir



Enlaces

- [Declaración de Accesibilidad \(https://www.gob.mx/accesibilidad\)](https://www.gob.mx/accesibilidad)
- [Política de privacidad \(https://www.gob.mx/privacidad\)](https://www.gob.mx/privacidad)
- [Términos y Condiciones \(https://www.gob.mx/terminos\)](https://www.gob.mx/terminos)
- [Marco Jurídico \(http://www.ordenjuridico.gob.mx\)](http://www.ordenjuridico.gob.mx)
- [Portal de Obligaciones de Transparencia \(http://portaltransparencia.gob.mx\)](http://portaltransparencia.gob.mx)
- [Sistema Infomex \(https://www.infomex.org.mx/gobiernofederal/home.action\)](https://www.infomex.org.mx/gobiernofederal/home.action)
- [INAI \(http://inicio.ifai.org.mx/SitePages/ifai.aspx\)](http://inicio.ifai.org.mx/SitePages/ifai.aspx)
- [Mapa de sitio \(https://www.gob.mx/sitemap\)](https://www.gob.mx/sitemap)

¿Qué es gob.mx?

Es el portal único de trámites, información y participación ciudadana. [Leer más \(https://www.gob.mx/que-es-gobmx\)](https://www.gob.mx/que-es-gobmx)

- [English \(https://www.gob.mx/en/index\)](https://www.gob.mx/en/index)
- [Temas \(https://www.gob.mx/temas\)](https://www.gob.mx/temas)
- [Reformas \(http://reformas.gob.mx\)](http://reformas.gob.mx)

Contacto

Mesa de ayuda: dudas e información
gobmx@funcionpublica.gob.mx

[Denuncia contra servidores públicos \(https://www.gob.mx/tramites/ficha/presentacion-de-quejas-y-denuncias-en-la-sfp/SFP54\)](https://www.gob.mx/tramites/ficha/presentacion-de-quejas-y-denuncias-en-la-sfp/SFP54)

Mantente informado. Suscríbete.

usuario@ejemplo.com

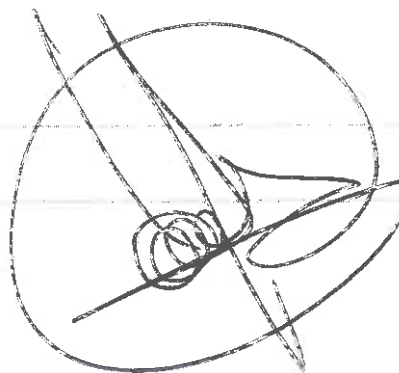

Síguenos en

[\(https://www.facebook.com/gobmx\)](https://www.facebook.com/gobmx) [\(https://twitter.com/gobmx\)](https://twitter.com/gobmx)



Número: 30-3b/20

**CONSTANCIA
DE LIQUIDACION DE APORTACIONES ESTATALES A MUNICIPIOS**

Conforme a la liquidación al calce y en cumplimiento a los términos establecidos, en la Ley Número 427 del Sistema de Coordinación Hacendaria del Estado de Guerrero; se expide la presente:

A favor del H. Ayuntamiento de : CHILPANCINGO DE LOS BRAVO, GUERRERO.

Concepto	Fecha	Importe Parcial	Total
1)FDO. DE APORTS. ESTATALES P/LA INF. SOC. MPAL. (GASOLINA Y DIESEL)			1,476,395.76
SUMA			1,476,395.76
TRANSFERIDO POR:			
SEFINA (Parts. de Gasolina y Diésel) FAEISM.	13/03/2020	678,036.35	1,476,395.76
SEFINA (Fdo. de Comp. de Gasolina y Diésel) FAEISM.	13/03/2020	798,359.41	1,476,395.76
TOTAL TRANSFERIDO			1,476,395.76

Chilpancingo Gro., a 31 de Marzo de 2020.

EL SECRETARIO DE FINANZAS Y ADMINISTRACION.
 SECRETARIA DE FINANZAS
 Y ADMINISTRACION DEL
 ESTADO
 Chilpancingo Gro. **SAMUEL PEREZ CALVO.**
JEFATURA

CHILPANCINGO
 H. AYUNTAMIENTO DE CHILPANCINGO DE LOS BRAVO, GUERRERO
 SECRETARIA DE FINANZAS
 Y ADMINISTRACION



H. AYUNTAMIENTO MUNICIPAL DE CHILPANCINGO, GRO.

SECRETARIA DE FINANZAS Y ADMINISTRACION

FAEISM



PÓLIZA DE INGRESOS (DI-2) NO. 3

PROGRAMA: FAEISM
 FECHA: 13/mar/20
 REFERENCIA: / O-I No. 1 Fecha: (01/ene/20) /
 BENEFICIARIO: MUNICIPIO DE CHILPANCINGO DE LOS BRAVO, GUERRERO
 CONCEPTO: REGISTRO DE PARTICIACIÓN ESTATAL, CORRESPONDIENTE AL MES DE MARZO DE 2020.

C U E N T A	DESCRIPCIÓN (CRI)	MONTO
1810104	FONDO DE APORTACIONES ESTATALES PARA LA INFRAESTRUCTURA SOCIAL MUNICIPAL UNIDAD ADMINISTRATIVA: DIRECCION DE INGRESOS FUENTE DE FINANCIAMIENTO: 16 - RECURSOS ESTATALES	678,036.35
1810104	FONDO DE APORTACIONES ESTATALES PARA LA INFRAESTRUCTURA SOCIAL MUNICIPAL UNIDAD ADMINISTRATIVA: DIRECCION DE INGRESOS FUENTE DE FINANCIAMIENTO: 16 - RECURSOS ESTATALES	798,359.41

Monto total

1,476,395.76

C U E N T A	PLAN DE CUENTAS (CONTABILIDAD)	DEBE	HABER
42111008001001004	FONDO DE APORTACIONES ESTATALES PARA LA INFRAESTRUCTURA SOCIAL MUNICIPAL		678,036.35
42111008001001004	FONDO DE APORTACIONES ESTATALES PARA LA INFRAESTRUCTURA SOCIAL MUNICIPAL		798,359.41
11225021023002	PARTICIPACIONES FEDERALES	1,476,395.76	
11225021023002	PARTICIPACIONES FEDERALES		1,476,395.76
11121040027001001	CTA: 0114347153	678,036.35	
11121040027001001	CTA: 0114347153		798,359.41

Sumas iguales

2,952,791.52

2,952,791.52

C U E N T A	PLAN DE CUENTAS (PRESUPUESTO)	DEBE	HABER
812	LEY DE INGRESOS POR EJECUTAR	1,476,395.76	
814	LEY DE INGRESOS DEVENGADA		1,476,395.76
814	LEY DE INGRESOS DEVENGADA	1,476,395.76	
815	LEY DE INGRESOS RECAUDADA		1,476,395.76

ELABORÓ

L.C. MA. ELENA JAIMES SILVA
DIRECTORA DE CONTABILIDAD GENERAL

SUPERVISÓ



LIC. WILIBALDO VALENTE PASTOR
SECRETARIO DE FINANZAS Y ADMINISTRACION



PÓLIZAS DE MARZO DE 2020

PÓLIZA No. 3 TIPO: 9 DEL DÍA 13 MARZO 2020

C U E N T A	PLAN DE CUENTAS (CONTABILIDAD)
1 1 1 2	BANCOS/TESORERÍA
1 1 1 2 1 040 027 001 001	CTA: 0114347153
N/P	DEBE HABER
1	678,036.35
2	798,359.41
	1,476,395.76

C U E N T A	PLAN DE CUENTAS (CONTABILIDAD)
1 1 2 2	CUENTAS POR COBRAR A CORTO
1 1 2 2 5 021 023 002	PARTICIPACIONES FEDERALES
N/P	DEBE HABER
3	1,476,395.76
4	1,476,395.76
	1,476,395.76

C U E N T A	PLAN DE CUENTAS (CONTABILIDAD)
4 2 1 1	PARTICIPACIONES
4 2 1 1 1 008 001 001 004	FONDO DE APORTACIONES ESTATALES PARA LA INFRAESTRUCTURA SOCIAL MUNICIPAL
N/P	DEBE HABER
5	678,036.35
6	798,359.41
	1,476,395.76

MUNICIPIO DE CHILPANCINGO DE LOS BRAVO GUERRERO
 FDO APORT EST PARA LA INFRA SOCIAL MPAL (FAEISM 2020)
 1ER CONGRESO DE ANAHUAC SN
 CHILPANCINGO DE LOS
 MEXICO CP 39000

Periodo	DEL 01/03/2020 AL 31/03/2020
Fecha de Corte	31/03/2020
No. de Cuenta	0114347153
No. de Cliente	C3563359
R.F.C	MCB850101L21
No. Cuenta CLABE	012260001143471530

SUCURSAL : 7695 BANCA DE GOBIERNO DE CHILPANC
 DIRECCION: PROLONGACION BALTAZAR LEYVA MACOL.
 UNIVERSAL MEX GO
 PLAZA: CHILPANCINGO
 TELEFONO: 4729527

MONEDA NACIONAL

Información Financiera

Rendimiento	
Saldo Promedio	854,180.59
Días del Periodo	31
Tasa Efectiva Anual	0.010
Saldo Promedio Gravable	0.00
Intereses a Favor (+)	7.36
ISR Retenido (-)	0.00
Comisiones de la cuenta	
Cheques pagados	0 0.00
Manejo de Cuenta	0.00
Anualidad	0.00
Operaciones	0 0.00
Total Comisiones	0.00
Cargos Objetados	0 0.00
Abonos Objetados	0 0.00

Comportamiento	
Saldo de Liquidación Inicial	1,000.00
Saldo de Operación Inicial	1,000.00
Depósitos / Abonos (+)	3 1,476,398.14
Retiros / Cargos (-)	3 320,598.95
Saldo Final (+)	1,156,799.19
Saldo de Operación Final	1,156,799.19
Saldo Promedio Mínimo Mensual Hasta:	0

Otros productos incluidos en el estado de cuenta (Inversiones)

Contrato	Producto	Tasa de Interés anual	GAT	GAT	Total de comisiones
			Nominal	Real	
			Antes de impuestos		
N/A	N/A	N/A	N/A	N/A	N/A



Detalle de Movimientos Realizados

FECHA		COD. DESCRIPCIÓN	REFERENCIA	CARGOS	ABONOS	SALDO	
OPER	LIQ					OPERACIÓN	LIQUIDACIÓN
2/MAR	01/MAR	C19 INTERESES GANADOS			2.38	1,002.38	1,002.38
3/MAR	13/MAR	T20 SPEI RECIBIDOSANTANDER 0 5585676INCENT GASOLINA FAEISM CHILPAN Ref. 008446763 014			678,036.35		

Estimado Cliente,
Su Estado de Cuenta ha sido modificado y ahora tiene más detalle de información.
También le informamos que su Contrato ha sido modificado,
el cual puede consultarlo en cualquier sucursal o www.bbva.mx
Con BBVA adelante.

No. Cuenta	0114347153
No. Cliente	C3563359

FECHA OPER LIQ	COD. DESCRIPCIÓN	REFERENCIA	CARGOS	ABONOS	OPERACIÓN	SALDO LIQUIDACIÓN
	00014260655062792883 2020031340014 BET0000455856760 SECRETARIA DE FINANZAS Y ADMINISTRACION					
13/MAR 13/MAR	T20 SPEI RECIBIDOSANTANDER 0 5586578FDO COMP FAEISM CHILPANCINGO D Ref. 008447245 014 00014260655062793510 2020031340014 BET0000455865780 SECRETARIA DE FINANZAS Y ADMINISTRACION			798,359.41	1,477,398.14	1,477,398.14
27/MAR 27/MAR	W01 TRASPASO A TERCEROS PAG COMBUSTIBLE GC 10 A 16 FEBBMRCASH Ref. REFBNTC00482889		101,387.66			
27/MAR 27/MAR	W01 TRASPASO A TERCEROS PAG COMBUSTIBLE GC 17 A 23 FEBBMRCASH Ref. REFBNTC00482889		107,676.96			
27/MAR 27/MAR	T17 SPEI ENVIADO BANORTE 0 0270320PAG COMBUSTIBLE GC 09 A 15 MAR Ref. 000677477 072 00072260001892205385 002601002003270000677477 AMMA SA DE CV		111,534.33		1,156,799.19	1,156,799.19

Total de Movimientos

TOTAL IMPORTE CARGOS	320,598.95	TOTAL MOVIMIENTOS CARGOS	3
TOTAL IMPORTE ABONOS	1,476,398.14	TOTAL MOVIMIENTOS ABONOS	3

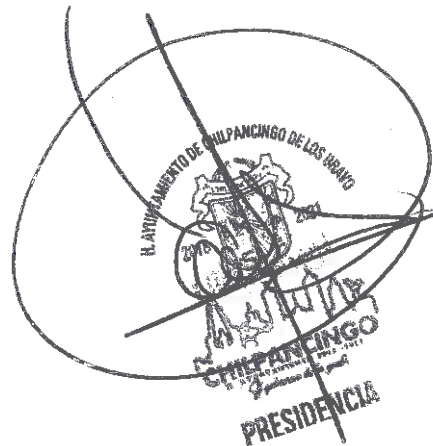

X

[Signature]

RFC emisor: MCB850101L21 **Folio fiscal:** 66AE8763-708D-4500-8304-7EB921068445
Nombre emisor: MUNICIPIO DE CHILPANCINGO DE LOS BRAVO **No. de serie del CSD:** 00001000000412357002
Folio: 0320 **Serie:** B
RFC receptor: SFA830301521 **Código postal, fecha y hora de emisión:** 39000 2020-03-17 09:37:49
Nombre receptor: SECRETARIA DE FINANZAS Y ADMINISTRACIÓN DEL ESTADO DE GUERRERO **Efecto de comprobante:** Ingreso
Uso CFDI: Por definir **Régimen fiscal:** Personas Morales con Fines no Lucrativos

Conceptos

Clave del producto o servicio	No. identificación	Cantidad	Clave de unidad	Unidad	Valor unitario	Importe	Descuentos	No. de pedimento	No. de cuenta crediticia
01010101		1	MON		798359.41	798359.41			
PARTICIPACIONES FEDERALES A MUNICIPIOS, FONDO DE COMPENSACIÓN (FONDO DE APORTACIONES ESTATALES PARA LA INFRAESTRUCTURA SOCIAL MUNICIPAL), CORRESPONDIENTES AL DÍA 13 DE MARZO.									

Moneda: Peso Mexicano **Subtotal** \$ 798,359.41
Forma de pago: Transferencia electrónica de fondos (incluye SPEI) **Total** \$ 798,359.41
Método de pago: Pago en una sola exhibición
Condiciones de pago: CONTADO

Sello digital del CFDI:

Ff7r9Qo2OyjqOijBck11XqY7FeY4Fr/6UJKBHfa3Egw3iDle7ABZMrPBURYNAMIZyTY8lwWGGt8YkYgNih5r/neE9HMJe1XCT7rc1YCIKwXvbMzDRJnqv4G+vGksU7idYg2lNyHCo+ZL+rffw2j dgy/zfPrdEYy+Hfv7h13sWcschil1WkScFfZbUyJ+Zdz6ATqIGA0vkDd9wcDr8t0bFhk3QJK2NdeKkqBcXOVRuHlwG7VJ0pV8n2W4AcXzY8nTFPFK2aTXsOEubWqOggU00HgOH5VQ0ZAy FGAUyrfAg9heYQI8Vug9vOBcFXw0NkbC14NK3sVxAmB5FZbcag==

Sello digital del SAT:

FEWmOuhkyLmV+RAR17hh1Jf/R5uB9Lni9Rj/NajaErh+mCnU5t93cxdzjOtvntdW+HzCs4xq7lcyC4BVXZ6zAG1at+bjve0OI9GU0lapP8tQx1SHheRwhnzl5rj0WUd9Ik1Q89wimZdRerhP49M j58Ww97MgXkiqToM9EABHmaxSWbngQvKGBt3RPTWcPadbuYduWgDzZNY3RzuXFlUS2cesyPRDI8GRR0pHeX75k2SQ6pLulsFAdHvHyWd3nMSg9o/sbZi5T6TMXePB9+vxod3Axy qUMTBMi/8RS2gSpwAQ5DCYqytZnuWSRO7YCFXeytRBrk9+y2PQ9/EeQ==

Cadena Original del complemento de certificación digital del SAT:

||1.1|66AE8763-708D-4500-8304-7EB921068445|2020-03-17T13:16:17|SAT970701NN3|Ff7r9Qo2OyjqOijBck11XqY7FeY4Fr/6UJKBHfa3Egw3iDle7ABZ MrPBURYNAMIZyTY8lwWGGt8YkYgNih5r/neE9HMJe1XCT7rc1YCIKwXvbMzDRJnqv4G+vGksU7idYg2lNyHCo+ZL+rffw2jdgy/zfPrdEYy+Hfv7h13sWcschil1WkScFfZbUyJ+Zdz6ATqIGA0vkDd9wcDr8t0bFhk3QJK2NdeKkqBcXOVRuHlwG7VJ0pV8n2W4AcXzY8nTFPFK2aTXsOEubWqOggU00HgOH5VQ0 ZAYFGAUyrfAg9heYQI8Vug9vOBcFXw0NkbC14NK3sVxAmB5FZbcag==|00001000000403258748||

RFC del proveedor de certificación: SAT970701NN3 **Fecha y hora de certificación:** 2020-03-17 15:18:17
No. de serie del certificado SAT 00001000000403258748



MUNICIPIO DE CHILPANCINGO DE LOS BRAVO
 SECRETARÍA DE FINANZAS Y ADMINISTRACIÓN

Verificación de comprobantes fiscales digitales por internet

A través de esta opción, usted podrá verificar si el comprobante fue certificado por el SAT

Folio fiscal*:

RFC emisor*:

RFC receptor*:



Proporcione los dígitos de la imagen*:



Handwritten signature in blue ink.

Verificar CFDI

* Datos obligatorios

RFC del emisor	Nombre o razón social del emisor	RFC del receptor	Nombre o razón social del receptor
MCB850101L21	MUNICIPIO DE CHILPANCINGO DE LOS BRAVO	SFA830301521	SECRETARIA DE FINANZAS Y ADMINISTRACIÓN DEL ESTADO DE GUERRERO
Folio fiscal	Fecha de expedición	Fecha certificación SAT	PAC que certificó
66AE8763-708D-4500-8304-7EB921068445	2020-03-17T09:37:49	2020-03-17T13:16:17	SAT970701NN3
Total del CFDI	Efecto del comprobante	Estado CFDI	Estatus de cancelación
\$798,359.41	Ingreso	Vigente	Cancelable sin aceptación

Handwritten signature in black ink.

Handwritten signature in blue ink.

Enlaces

- [Declaración de Accesibilidad](https://www.gob.mx/accesibilidad)
(<https://www.gob.mx/accesibilidad>)
- [Política de privacidad](https://www.gob.mx/privacidad)
(<https://www.gob.mx/privacidad>)
- [Términos y Condiciones](https://www.gob.mx/terminos)
(<https://www.gob.mx/terminos>)
- [Marco Jurídico](http://www.ordenjuridico.gob.mx)
(<http://www.ordenjuridico.gob.mx>)
- [Portal de Obligaciones de Transparencia](http://portaltransparencia.gob.mx)
(<http://portaltransparencia.gob.mx>)
- [Sistema Infomex](https://www.infomex.org.mx/gobiernofederal/home.action)
(<https://www.infomex.org.mx/gobiernofederal/home.action>)
- [INAI](http://inicio.ifai.org.mx/SitePages/ifai.aspx)
(<http://inicio.ifai.org.mx/SitePages/ifai.aspx>)
- [Mapa de sitio](https://www.gob.mx/sitemap)
(<https://www.gob.mx/sitemap>)

Mantente informado.
Suscríbete.

usuario@ejemplo.com >

¿Qué es gob.mx?

Es el portal único de trámites, información y participación ciudadana. [Leer más](#)
(<https://www.gob.mx/que-es-gobmx>)

[English](https://www.gob.mx/en/index)
(<https://www.gob.mx/en/index>)

[Temas](https://www.gob.mx/temas)
(<https://www.gob.mx/temas>)

[Reformas](http://reformas.gob.mx) (<http://reformas.gob.mx>)

Contacto

Mesa de ayuda: dudas e información
gobmx@funcionpublica.gob.mx

[Denuncia contra servidores públicos](https://www.gob.mx/tramites/ficha/presentacion-de-quejas-y-denuncias-en-la-sfo/SFP54)
(<https://www.gob.mx/tramites/ficha/presentacion-de-quejas-y-denuncias-en-la-sfo/SFP54>)



[Handwritten signature in blue ink]

[Large handwritten signature in black ink]

[Handwritten signature in black ink]

[Handwritten signature in blue ink]

RFC emisor: MCB850101L21
 Nombre emisor: MUNICIPIO DE CHILPANCINGO DE LOS BRAVO
 Folio: 0322
 RFC receptor: SFA830301521
 Nombre receptor: SECRETARIA DE FINANZAS Y ADMINISTRACION DEL ESTADO DE GUERRERO.
 Uso CFDI: Por definir

Folio fiscal: A915C3AF-B5A7-4C3D-87DB-2406DEF43538
 No. de serie del CSD: 00001000000412357002
 Serie: B
 Código postal, fecha y hora de emisión: 39000 2020-03-17 10:04:34
 Efecto de comprobante: Ingreso
 Régimen fiscal: Personas Morales con Fines no Lucrativos

Conceptos

Clave del producto o servicio	Identificación	Cantidad	Clave de unidad	Unidad	Valor unitario	Importe	Descuento	No. de pedimento	No. de cuenta predial
01010101		1	MON	MES	678036.35	678036.35			
Descripción	PARTICIPACIONES FEDERALES A MUNICIPIOS, INCENTIVOS A LA VENTA FINAL DE GASOLINA Y DIESEL (FONDO DE APORTACIONES ESTATA LES PARA LA INFRAESTRUCTURA SOCIAL MUNICIPAL), CORRESPON DIENTES AL DÍA 13 DE MARZO.								

Moneda: Peso Mexicano
 Forma de pago: Transferencia electrónica de fondos (incluye SPEI)
 Método de pago: Pago en una sola exhibición
 Condiciones de pago: CONTADO

Subtotal Total \$ 678,036.35
 Total \$ 678,036.35

Sello digital del CFDI:

UseE+KkDWEtAmekWSwBFT4loGc7unphY3UNXEgF1yae7NoU1xtDL4SGid1mGX3polFFpOvIC9LDVUj+Y3SLMSenddaFG0q1uzwV/deyNfhouqZbPokOikXUQxlpjOWA2EeN7zHDu/PkAVesWyu8fpWUGZl2plbQExB1V/17Aj7eglfj10jQKYFibpMwsEigUFHOtBvaRZss0Acil4Uw18QAkEgVnX/X7W9HhME73XTE1hrbbi581zYigB1ejroXRzUR/irip3G6C0rU11pfSMrJsHS/T49YLwJty62lthqPwaU4ZTwozcx1Wv47NnaTIWNIRcHdLQ2NAIWMw==

Sello digital del SAT:

aVcl2bD29Balnc5XjxA6gy+NqZCUQg6PQXJaCha0Zdp8U56Sz6Kqg+RUbwS8O+Hg7t1Kj4PautyWnNPlqV1rVhQjKA4/YBw+gGdoMhNzQmTIBHtsB2vQE0u358Vv82K5wtg/jS3FW7XYuvE NCtkb4XaE9M4elkK8emRNjvnaTqDXLFyzB2CVr+ayE9JpgtmKzRnAKspblWbk1ZuNZdj+6RvX+mtr/FUYhs8DQ922P2fq0P3d4qDoU6F+YB6C0CAokFambXmpleZSVcNHM8egkBTQmcGr1ZH0aBDsIWYPa+SlywBrrXSx+JM/H2qOoDVE04zC/9BasXubY/VSIRpvQ==

Cadena Original del complemento de certificación digital del SAT:

||1.1|A915C3AF-B5A7-4C3D-87DB-2406DEF43538|2020-03-17T13:22:33|SAT970701NN3|UseE+KkDWEtAmekWSwBFT4loGc7unphY3UNXEgF1yae7NoU1xtDL4SGid1mGX3polFFpOvIC9LDVUj+Y3SLMSenddaFG0q1uzwV/deyNfhouqZbPokOikXUQxlpjOWA2EeN7zHDu/PkAVesWyu8fpWUGZl2plbQExB1V/17Aj7eglfj10jQKYFibpMwsEigUFHOtBvaRZss0Acil4Uw18QAkEgVnX/X7W9HhME73XTE1hrbbi581zYigB1ejroXRzUR/irip3G6C0rU11pfSMrJsHS/T49YLwJty62lthqPwaU4ZTwozcx1Wv47NnaTIWNIRcHdLQ2NAIWMw=|00001000000403258748||

RFC del proveedor de certificación: SAT970701NN3 Fecha y hora de certificación: 2020-03-17 13:22:33
 No. de serie del certificado SAT 00001000000403258748



Handwritten signatures and stamps. A circular stamp from the Municipality of Chilpancingo is visible, along with several blue ink signatures.

```

<?xml version="1.0" encoding="UTF-8"?>
<cfdi:Comprobante xmlns:cfdi="http://www.sat.gob.mx/cfd/3" Version="3.3" Serie="B" Folio="0322" Fecha="2020-03-17T10:04:34"
Sello="UseE+KkDWEtAmekWSwBFT4loGc7uhphfY3UNXEgF1yae7NoU1xtDL4SGid1mGX3poIFFpOvIC9LDVU/j+Y3SLMSenddaFG0q1uzwV/deyNfhouqZbPol
FormaPago="03" NoCertificado="00001000000412357002" CondicionesDePago="CONTADO" SubTotal="678036.35"
Certificado="MHGRjCCBC6gAwIBAgIUMDAwMDEwMDAwMDA0MTIzNTcwMDIwDQYJKoZIhvcNAQELBQAwggGyMTgwNgYDVQQDDC9BLkMuIGRlbnRlcjEw
Moneda="MXN" Total="678036.35" TipoDeComprobante="I" MetodoPago="PUE" LugarExpedicion="39000" xsi:schemaLocation="http://www.sat.gob.mx/cfd/3
http://www.sat.gob.mx/sitio_internet/cfd/3/cfdv33.xsd" xmlns:xsi="http://www.w3.org/2001/XMLSchema-instance">
  <cfdi:Emisor RegimenFiscal="603" Nombre="MUNICIPIO DE CHILPANCINGO DE LOS BRAVO" Rfc="MCB850101L21"/>
  <cfdi:Receptor Nombre="SECRETARIA DE FINANZAS Y ADMINISTRACIÓN DEL ESTADO DE GUERRERO." Rfc="SFA830301521" UsoCFDI="P01"/>
  <cfdi:Conceptos>
    <cfdi:Concepto Importe="678036.35" ValorUnitario="678036.35" Descripcion="PARTICIPACIONES FEDERALES A MUNICIPIOS, INCENTIVOS A LA
    VENTA FINAL DE GASOLINA Y DIESEL (FONDO DE APORTACIONES ESTATALES PARA LA INFRAESTRUCTURA SOCIAL
    MUNICIPAL), CORRESPONDIENTES AL DÍA 13 DE MARZO." Unidad="MES" ClaveUnidad="MON" Cantidad="1" ClaveProdServ="01010101"/>
  </cfdi:Conceptos>
  <cfdi:Complemento>
    <cfdi:TimbreFiscalDigital Version="1.1" xsi:schemaLocation="http://www.sat.gob.mx/TimbreFiscalDigital
    http://www.sat.gob.mx/sitio_internet/cfd/TimbreFiscalDigital/TimbreFiscalDigitalv11.xsd"
    SelloSAT="aVcI2bD29BaInc5XjxA6gy+NqZCUQg6PQX/aCha0Zdp8U56Sz6Kqg+RUbwS8O+Hg7tIKj4PautyWnNPIqV1rVhQjKA4/YBw+gGdoMH
    NoCertificadoSAT="00001000000403258748"
    SelloCFD="UseE+KkDWEtAmekWSwBFT4loGc7uhphfY3UNXEgF1yae7NoU1xtDL4SGid1mGX3poIFFpOvIC9LDVU/j+Y3SLMSenddaFG0q1uzwV
    RfcProvCertif="SAT970701NN3" FechaTimbrado="2020-03-17T13:22:33" UUID="A915C3AF-B5A7-4C3D-87DB-2406DEF43538"
    xmlns:tfd="http://www.sat.gob.mx/TimbreFiscalDigital"/>
  </cfdi:Complemento>
</cfdi:Comprobante>

```



[Handwritten signature in blue ink]

[Large handwritten signature in black ink]

[Handwritten signature in black ink]

[Handwritten signature in blue ink]

Verificación de comprobantes fiscales digitales por internet

A través de esta opción, usted podrá verificar si el comprobante fue certificado por el SAT

Folio fiscal*:

RFC emisor*:

RFC receptor*:

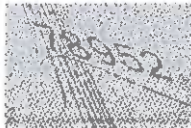

Proporcione los dígitos de la imagen*:

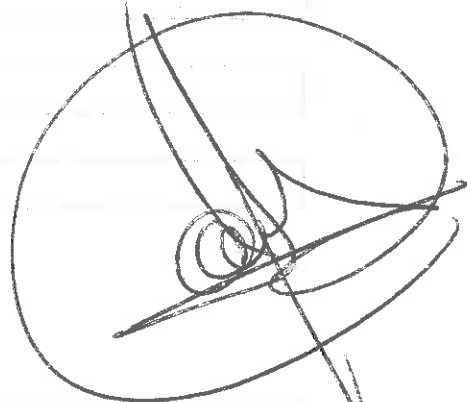

Verificar CFDI

* Datos obligatorios

RFC del emisor	Nombre o razón social del emisor	RFC del receptor	Nombre o razón social del receptor
MCB850101L21	MUNICIPIO DE CHILPANCINGO DE LOS BRAVO	SFA830301521	SECRETARIA DE FINANZAS Y ADMINISTRACIÓN DEL ESTADO DE GUERRERO.
Folio fiscal	Fecha de expedición	Fecha certificación SAT	PAC que certificó
A915C3AF-B5A7-4C3D-87DB-2406DEF43538	2020-03-17T10:04:34	2020-03-17T13:22:33	SAT970701NN3
Total del CFDI	Efecto del comprobante	Estado CFDI	Estatus de cancelación
\$678,036.35	Ingreso	Vigente	Cancelable sin aceptación



Enlaces

[Declaración de Accesibilidad](https://www.gob.mx/accesibilidad)
(<https://www.gob.mx/accesibilidad>)

[Política de privacidad](https://www.gob.mx/privacidad)
(<https://www.gob.mx/privacidad>)

[Términos y Condiciones](https://www.gob.mx/terminos)
(<https://www.gob.mx/terminos>)

[Marco Jurídico](http://www.ordenjuridico.gob.mx)
(<http://www.ordenjuridico.gob.mx>)

[Portal de Obligaciones de
Transparencia](http://portaltransparencia.gob.mx)
(<http://portaltransparencia.gob.mx>)

[Sistema Infomex](https://www.infomex.org.mx/gobiernofederal/home.action)
(<https://www.infomex.org.mx/gobiernofederal/home.action>)

[INAÍ](http://inicio.ifai.org.mx/SitePages/Ifai.aspx)
(<http://inicio.ifai.org.mx/SitePages/Ifai.aspx>)

[Mapa de sitio](https://www.gob.mx/sitemap)
(<https://www.gob.mx/sitemap>)

¿Qué es gob.mx?

Es el portal único de trámites, información y participación ciudadana. [Leer más](https://www.gob.mx/que-es-gobmx)
(<https://www.gob.mx/que-es-gobmx>)

[English](https://www.gob.mx/en/index)
(<https://www.gob.mx/en/index>)

[Temas](https://www.gob.mx/temas)
(<https://www.gob.mx/temas>)

[Reformas](http://reformas.gob.mx) (<http://reformas.gob.mx>)

Contacto

Mesa de ayuda: dudas e información
gobmx@funcionpublica.gob.mx

[Denuncia contra servidores públicos](https://www.gob.mx/tramites/ficha/presentacion-de-quejas-y-denuncias-en-la-sfp/SFP54)
(<https://www.gob.mx/tramites/ficha/presentacion-de-quejas-y-denuncias-en-la-sfp/SFP54>)

Mantente informado. Suscríbete.



Síguenos en

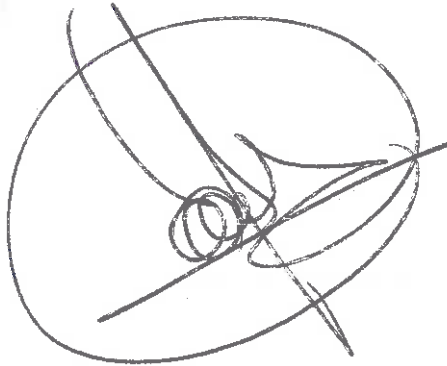

Número: **30-4b/20**

**CONSTANCIA
DE LIQUIDACION DE APORTACIONES ESTATALES A MUNICIPIOS**

Conforme a la liquidación al calce y en cumplimiento a los términos establecidos, en la Ley Número 427 del Sistema de Coordinación Hacendaria del Estado de Guerrero; se expide la presente:

A favor del H. Ayuntamiento de : CHILPANCINGO DE LOS BRAVO, GUERRERO.

Concepto	Fecha	Importe Parcial	Total
1)FDO. DE APORTS. ESTATALES P/LA INF. SOC. MPAL. (GASOLINA Y DIESEL)			1,343,876.76
SUMA			1,343,876.76
TRANSFERIDO POR:			
SEFINA (Parts. de Gasolina y Diésel) FAEISM.	15/04/2020	613,792.59	- 15-04-2020
SEFINA (Fdo. de Comp. de Gasolina y Diésel) FAEISM.	15/04/2020	730,084.17	- 21-04-2020
TOTAL TRANSFERIDO			1,343,876.76

Chilpancingo Gro., a 30 de Abril de 2020.

EL SECRETARIO DE FINANZAS Y ADMINISTRACION.
SECRETARIA DE FINANZAS Y ADMINISTRACION DEL ESTADO
LIC. TULLIO SAMUEL PEREZ CALVO.
CHILPANCINGO GRO.
JEFATURA

EL AYUNTAMIENTO DE CHILPANCINGO DE LOS BRAVO GRO.
2014 2021
CHILPANCINGO GRO.
SECRETARIA DE FINANZAS Y ADMINISTRACION



H. AYUNTAMIENTO MUNICIPAL DE CHILPANCINGO, GRO.

SECRETARIA DE FINANZAS Y ADMINISTRACION

FAEISM



PÓLIZA DE INGRESOS
(DI-2) NO. 4

PROGRAMA: FAEISM
 FECHA: 15/abr/20
 REFERENCIA: / O-I No. 1 Fecha: (01/ene/20) /
 BENEFICIARIO: MUNICIPIO DE CHILPANCINGO DE LOS BRAVO, GUERRERO
 CONCEPTO: REGISTRO DE APORTACIONES ESTATALES , CORRESPONDIENTE AL MES DE ABRIL 2020

C U E N T A	DESCRIPCIÓN (CRI)	MONTO
1810104	FONDO DE APORTACIONES ESTATALES PARA LA INFRAESTRUCTURA SOCIAL MUNICIPAL UNIDAD ADMINISTRATIVA: DIRECCION DE INGRESOS FUENTE DE FINANCIAMIENTO: 16 - RECURSOS ESTATALES	613,792.59
1810104	FONDO DE APORTACIONES ESTATALES PARA LA INFRAESTRUCTURA SOCIAL MUNICIPAL UNIDAD ADMINISTRATIVA: DIRECCION DE INGRESOS FUENTE DE FINANCIAMIENTO: 16 - RECURSOS ESTATALES	730,084.17
Monto total		1,343,876.76

C U E N T A	PLAN DE CUENTAS (CONTABILIDAD)	DEBE	HABER
42111008001001004	FONDO DE APORTACIONES ESTATALES PARA LA INFRAESTRUCTURA SOCIAL MUNICIPAL		613,792.59
42111008001001004	FONDO DE APORTACIONES ESTATALES PARA LA INFRAESTRUCTURA SOCIAL MUNICIPAL		730,084.17
11225021023002	PARTICIPACIONES FEDERALES	1,343,876.76	
11225021023002	PARTICIPACIONES FEDERALES		1,343,876.76
11121040027001001	CTA: 0114347153	613,792.59	
11121040027001001	CTA: 0114347153		730,084.17
Sumas iguales		2,687,753.52	2,687,753.52

C U E N T A	PLAN DE CUENTAS (PRESUPUESTO)	DEBE	HABER
812	LEY DE INGRESOS POR EJECUTAR	1,343,876.76	
814	LEY DE INGRESOS DEVENGADA		1,343,876.76
814	LEY DE INGRESOS DEVENGADA	1,343,876.76	
815	LEY DE INGRESOS RECAUDADA		1,343,876.76

ELABORÓ

L.C. MA. ELENA JAIMES SILVA
DIRECTORA DE CONTABILIDAD GENERAL

SUPERVISÓ



LIC. WILIBALDO VALENTE PASTOR
SECRETARIO DE FINANZAS Y ADMINISTRACION



PÓLIZAS DE ABRIL DE 2020

PÓLIZA No. 4 TIPO: 9 DEL DIA 15 ABRIL 2020

C U E N T A		PLAN DE CUENTAS (CONTABILIDAD)	
1 1 1 2		BANCOS/TESORERÍA	
1 1 1 2 1 0 4 0 0 2 7 0 0 1 0 0 1		CTA: 0114347153	
	N/P	DEBE	HABER
	1	613,792.59	
	2	730,084.17	
		<u>1,343,876.76</u>	

C U E N T A		PLAN DE CUENTAS (CONTABILIDAD)	
1 1 2 2		CUENTAS POR COBRAR A CORTO	
1 1 2 2 5 0 2 1 0 2 3 0 0 2		PARTICIPACIONES FEDERALES	
	N/P	DEBE	HABER
	3	1,343,876.76	
	4		1,343,876.76
		<u>1,343,876.76</u>	<u>1,343,876.76</u>

C U E N T A		PLAN DE CUENTAS (CONTABILIDAD)	
4 2 1 1		PARTICIPACIONES	
4 2 1 1 1 0 0 8 0 0 1 0 0 1 0 0 4		FONDO DE APORTACIONES ESTATALES PARA LA INFRAESTRUCTURA SOCIAL MUNICIPAL	
	N/P	DEBE	HABER
	5		613,792.59
	6		730,084.17
			<u>1,343,876.76</u>

No. Cuenta	0114347153
No. Cliente	C3563359

	FECHA	OPER LIQ	COD. DESCRIPCIÓN	REFERENCIA	CARGOS	ABONOS	SALDO
							OPERACIÓN LIQUIDACIÓN
			0140420PAG FACT A295 EQUIPO DE SONIDO Ref. 000156684 072 00072260002564485063 002601002004140000156684 KARINA GOMEZ DIAZ				
14/ABR	14/ABR		T17 SPEI ENVIADO AFIRME 0 0140420PAG FACT A1268 PUBIC.Y PERIFON Ref. 000157871 062 00062260001854029085 002601002004140000157871 AURELIO RIGOB CASTRO HERNANDEZ		5,220.00		
14/ABR	14/ABR		T17 SPEI ENVIADO SANTANDER 0 0140420PAG FACT 3186B COLOCACION 10 L Ref. 000160915 014 00014260605553481585 002601002004140000160915 MILDRED IVETT REYNA ESCAMILLA			7,748.80	
14/ABR	14/ABR		T17 SPEI ENVIADO BANAMEX 0 0140420PAG FACT A 1764 CONSUMIBLES Ref. 000162970 002		8,131.60		
14/ABR	14/ABR		T22 SPEI DEVUELTOBANAMEX 0 0140420PAG FACT A 1764 CONSUMIBLES Ref. 000162970 002			8,131.60	356,008.39
15/ABR	15/ABR		T17 SPEI ENVIADO BANAMEX 0 0150420PAG FACT 1764 CONSUMIBLES Ref. 000298430 002 00002261901495960536 002601002004150000298430 ARQUIMIDES HERNANDEZ SILVA		8,131.60		356,008.39
15/ABR	15/ABR		W01 TRASPASO A TERCEROS FACT 183494-183492 GC 2AL8MAR BMRCASH Ref. REFBNTC00482889		101,471.05		
15/ABR	15/ABR		T17 SPEI ENVIADO BANORTE 0 0150420FACT 124376-124377 GAST COR 23 Ref. 000301551 072 00072260001892205385 002601002004150000301551 AMMA SA DE CV		83,850.98		
15/ABR	15/ABR		T20 SPEI RECIBIDOSANTANDER 0 8887676FDO COMP FAEISM CHILPANCINGO D Ref. 008969967 014 00014260655062793510 2020041540014 BET0000488876760 SECRETARIA DE FINANZAS Y ADMINISTRACION			730,084.17	
15/ABR	15/ABR		T20 SPEI RECIBIDOSANTANDER 0 8926412INCENT GASOLINA FAEISM CHILPAN Ref. 009010395 014 00014260655062792883 2020041540014 BET0000489264120 SECRETARIA DE FINANZAS Y ADMINISTRACION			613,792.59	
15/ABR	15/ABR		T17 SPEI ENVIADO BANORTE 0 0150420 B2920C02904 PERIODO 29 FEB AL Ref. 000322559 072 00072540004984995042 002601002004150000322559 CFE		49,421.00		
15/ABR	15/ABR		P14 IZZI G REF:00000000000277008918 CIE:1294350 Ref. UIA:1689413		1,340.00		1,455,670.52
22/ABR	22/ABR		W01 TRASPASO A TERCEROS		112,408.17		1,455,670.52

8,131.60 356,008.39 356,008.39

8,131.60

101,471.05

83,850.98

730,084.17



RFC emisor: MCB850101L21
Nombre emisor: MUNICIPIO DE CHILPANCINGO DE LOS BRAVO
Folio: 0344
RFC receptor: SFA830301521
Nombre receptor: SECRETARÍA DE FINANZAS Y ADMINISTRACIÓN DEL ESTADO DE GUERRERO.
Uso CFDI: Por definir

Folio fiscal: 811F6D4E-96E2-4F4D-9DBC-F28D6B16CCA
No. de serie del CSD: 00001000000412357002
Serie: B
Código postal, fecha y hora de emisión: 39000 2020-04-16 13:40:10
Efecto de comprobante: Ingreso
Régimen fiscal: Personas Morales con Fines no Lucrativos

Conceptos

Clave del producto y/o servicio	No. identificación	Cantidad	Clave de unidad	Unidad	Valor unitario	Importe	Descuento	No. de pedimento	No. de cuenta predial
01010101		1	MON	MES	613792.59	613792.59			
Descripción	PARTICIPACIONES FEDERALES A MUNICIPIOS, INCENTIVOS A LA VENTA FINAL DE GASOLINA Y DIESEL (FONDO DE APORTACIONES ESTATA LES PARA LA INFRAESTRUCTURA SOCIAL MUNICIPAL) CORRESPOND IENTES AL DÍA 15 DE ABRIL DE 2020.								

Moneda: Peso Mexicano **Subtotal** \$ 613,792.59
Forma de pago: Transferencia electrónica de fondos (incluye SPEI) **Total** \$ 613,792.59
Método de pago: Pago en una sola exhibición
Condiciones de pago: CONTADO

Sello digital del CFDI:

eaaxQuXH9IQMqqwyH16zcH7YAfjXnZ20hHyUpSpYJg4svi4D/bsT/9m7IoTmPaDmGid/R2mhL+1OJIR0P4vCJ2QuoxsprmwpXSHVXkbbHvVD8W0jv2BsnECXGUPds4cGwfsHbqOS1zD7Hyq5WUTsAid3dO+9mCYrgB1LIsB7fX0MTI4kyi/MG7lwm8MivvfGSQTY/4bpAjtKX19Tzd92/oGe7n+WImBnGplUXgigDXFIE1hmiJ9ZGwjFBHbwMnkkALEfhaZ0DxXRvpC1r854dbLru6KyisWet etAvOywZcQeL4oCFEwJQ/HpL7Y0T2GjxHB0eEWHcFq83qB5oBdu0w==

Sello digital del SAT:

WIB8fCImWiqRBx2Uk136aEvMrCibLOY4Sy9TQprCmTiyuWBj2Q2N3Y53UMMVkRtoV05dbkNvgzx22UTFMhSeVqd4ofsiNX2iCHRCADo9CWYE/DVpG0NvLATWni4/GMIUhrwyYttiJKy+5AgDXyQm50A34VD8g4DdyDVGK7JI1TaWCsQaMQ+KoEXEWf8RuEUvOkjVs2hjrZITaTww9hZZ0V3NwqK8!JfBROYZVcJzRLCTrbCJqXR+aJgBA5fCbV78dz+q7mB6hqQ0CORJ+kHJYyl130C0DulhSba207whMq20xUFcV72xLFb5RY3u0kqPXvoqvUmEO7ULkcV1Hd2rA==

Cadena Original del complemento de certificación digital del SAT:

[[1.1|811F6D4E-96E2-4F4D-9DBC-F28D6B16CCA9|2020-04-16T14:24:15|SAT970701NN3|eaaxQuXH9IQMqqwyH16zcH7YAfjXnZ20hHyUpSpYJg4svi4D/bsT/9m7IoTmPaDmGid/R2mhL+1OJIR0P4vCJ2QuoxsprmwpXSHVXkbbHvVD8W0jv2BsnECXGUPds4cGwfsHbqOS1zD7Hyq5WUTsAid3dO+9mCYrg1LIsB7fX0MTI4kyi/MG7lwm8MivvfGSQTY/4bpAjtKX19Tzd92/oGe7n+WImBnGplUXgigDXFIE1hmiJ9ZGwjFBHbwMnkkALEfhaZ0DxXRvpC1r854dbLru6KyisWet etAvOywZcQeL4oCFEwJQ/HpL7Y0T2GjxHB0eEWHcFq83qB5oBdu0w==|00001000000403258748]]

RFC del proveedor de certificación: SAT970701NN3 **Fecha y hora de certificación:** 2020-04-16 14:24:15
No. de serie del certificado SAT 00001000000403258748



[Handwritten signature]



[Handwritten signature]

[Handwritten signature]

 (<http://www.gob.mx/>) Inicio

Verificación de comprobantes fiscales digitales por internet

A través de esta opción, usted podrá verificar si el comprobante fue certificado por el SAT

Folio fiscal*:

RFC emisor*:

RFC receptor*:



Proporcione los dígitos de la imagen*:

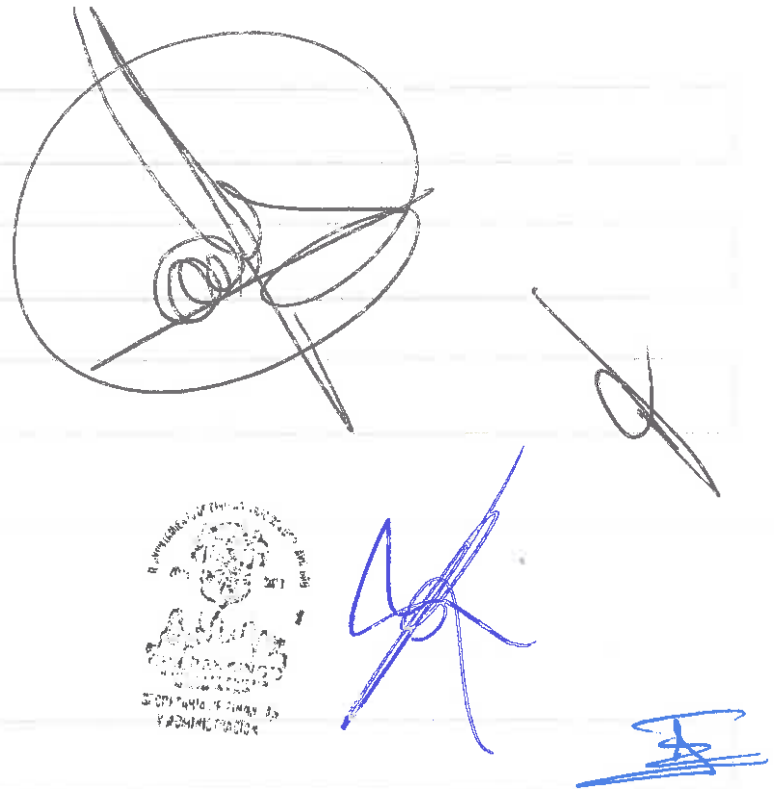

Verificar CFDI

* Datos obligatorios

RFC del emisor	Nombre o razón social del emisor	RFC del receptor	Nombre o razón social del receptor
MCB850101L21	MUNICIPIO DE CHILPANCINGO DE LOS BRAVO	SFA830301521	SECRETARÍA DE FINANZAS Y ADMINISTRACIÓN DEL ESTADO DE GUERRERO.
Folio fiscal	Fecha de expedición	Fecha certificación SAT	PAC que certificó
811F6D4E-96E2-4F4D-9DBC-F28D6B16CCA9	2020-04-16T13:40:10	2020-04-16T14:24:15	SAT970701NN3
Total del CFDI	Efecto del comprobante	Estado CFDI	Estatus de cancelación
\$613,792.59	Ingreso	Vigente	Cancelable con aceptación

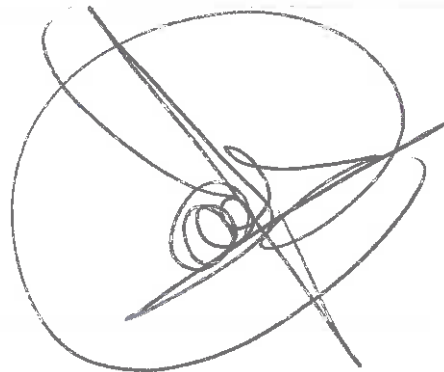

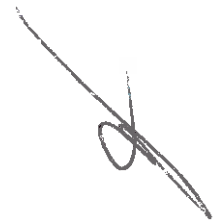
Imprimir



Enlaces

- [Declaración de Accesibilidad \(https://www.gob.mx/accesibilidad\)](https://www.gob.mx/accesibilidad)
- [Política de privacidad \(https://www.gob.mx/privacidad\)](https://www.gob.mx/privacidad)
- [Términos y Condiciones \(https://www.gob.mx/terminos\)](https://www.gob.mx/terminos)
- [Marco Jurídico \(http://www.ordenjuridico.gob.mx\)](http://www.ordenjuridico.gob.mx)
- [Portal de Obligaciones de Transparencia \(http://portaltransparencia.gob.mx\)](http://portaltransparencia.gob.mx)
- [Sistema Infomex \(https://www.infomex.org.mx/gobiernofederal/home.action\)](https://www.infomex.org.mx/gobiernofederal/home.action)
- [INAI \(http://inicio.ifai.org.mx/SitePages/ifai.aspx\)](http://inicio.ifai.org.mx/SitePages/ifai.aspx)
- [Mapa de sitio \(https://www.gob.mx/sitemap\)](https://www.gob.mx/sitemap)

¿Qué es gob.mx?

Es el portal único de trámites, información y participación ciudadana. [Leer más \(https://www.gob.mx/que-es-gobmx\)](https://www.gob.mx/que-es-gobmx)

- [English \(https://www.gob.mx/en/index\)](https://www.gob.mx/en/index)
- [Temas \(https://www.gob.mx/temas\)](https://www.gob.mx/temas)
- [Reformas \(http://reformas.gob.mx\)](http://reformas.gob.mx)

Contacto

Mesa de ayuda: dudas e información
gobmx@funcionpublica.gob.mx

[Denuncia contra servidores públicos \(https://www.gob.mx/tramites/ficha/presentacion-de-quejas-y-denuncias-en-la-sfp/SFP54\)](https://www.gob.mx/tramites/ficha/presentacion-de-quejas-y-denuncias-en-la-sfp/SFP54)

Mantente informado. Suscríbete.

usuario@ejemplo.com

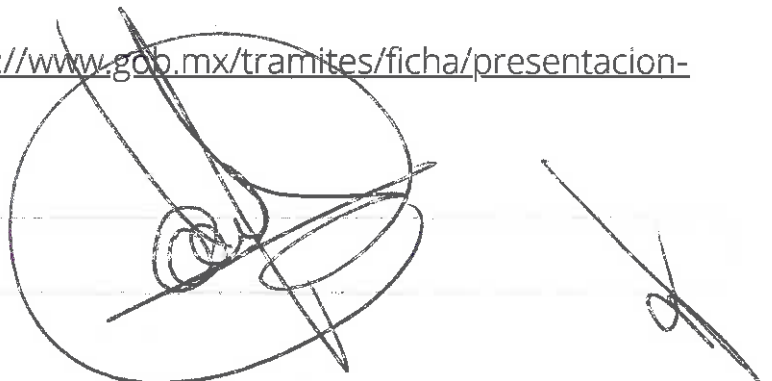

Síguenos en

<https://www.facebook.com/gobmx> <https://twitter.com/gobmx>



RFC emisor: MCB850101L21
Nombre emisor: MUNICIPIO DE CHILPANCINGO DE LOS BRAVO
Folio: 0342
RFC receptor: SFA830301521
Nombre receptor: SECRETARÍA DE FINANZAS Y ADMINISTRACIÓN DEL ESTADO DE GUERRERO.
Uso CFDI: Por definir

Folio fiscal: 1147F245-1886-444B-981E-82240D961840
No. de serie del CSD: 00001000000412357002
Serie: B
Código postal, fecha y hora de emisión: 39000 2020-04-16 13:27:37
Efecto de comprobante: Ingreso
Régimen fiscal: Personas Morales con Fines no Lucrativos

Conceptos

Clave del producto y/o servicio	No. identificación	Cantidad	Clave de unidad	Unidad	Valor unitario	Importe	Descuento	No. de pedimento	No. de cuenta predial
01010101		1	MON	MES	730084.17	730084.17			
Descripción	PARTICIPACIONES FEDERALES A MUNICIPIOS, FONDO DE COMPENSACIÓN (FONDO DE APORTACIONES ESTATALES PARA LA INFRAESTRUCTURA SOCIAL MUNICIPAL), CORRESPONDIENTES AL DÍA 15 DE ABRIL DE 2020.								

Moneda: Peso Mexicano **Subtotal** \$ 730,084.17
Forma de pago: Transferencia electrónica de fondos (Incluye SPEI) **Total** \$ 730,084.17
Método de pago: Pago en una sola exhibición
Condiciones de pago: CONTADO

Sello digital del CFDI:

S57xN6B+K1We6Ugd1J9OI2J2/9f/I36CSirj+EwXFp2Gk03UJLNvmRBMQ3VFjJwU183ZSpj6akabQL95c6/fnc34xKqD0Ek4fnhjB/d2TueSjCGtceuwKPiC2TjMHOHm3DcMjx/mraC+D5Lv2a2cIXFFKedT9h2c81+fqw0WgokMBe1ZzQpB3NPrO9LR8uzpq0KXKTi9Im9qei/RtgcI3CMDrAbOjoeu0UFVklpIIMjC5mmA6KFreZuiNNKJ5cTILJTi7nL/DlnXWBCeLvaR/hNv57oLOB0JUoE5Qj0\DH2Ctd4lhQzLcPlnko2qhMRG5Udstd8JqXluqGFXdLTow==

Sello digital del SAT:

I1N/fpnZEs3T1GProlfwEUo1YCIQV+H5ftZLDANdmWwW858E2EmYYr4b7ojssp+A3dswaKvQ2Fc/wb3hWkqC7x6io2aU0t4cBJ7FqYgHNzOKAZLHXuCUBHRt0iO4T+Lak42w5plzNTpHGSobPXpGRLXFqfKEjhlh+PGPdM41nPA+BAzYMCKgQ8Wuv2lih4vqzhM7y0M1dtr4K2OCS+bguzeg9KXHQFg9dJNNgqkNU/40bJcmD89VE3ZPbuHoCafeS4T7AqTSZrdPwvoUdLq2bxHjDxydEel5w0bzYHHJ+q0v1kiHxa47OdXDYI8ti0ixFtaN8auOMbsChSgw==

Cadena Original del complemento de certificación digital del SAT:

||1.1|1147F245-1886-444B-981E-82240D961840|2020-04-16T14:21:45|SAT970701NN3|S57xN6B+K1We6Ugd1J9OI2J2/9f/I36CSirj+EwXFp2Gk03UJLNvmRBMQ3VFjJwU183ZSpj6akabQL95c6/fnc34xKqD0Ek4fnhjB/d2TueSjCGtceuwKPiC2TjMHOHm3DcMjx/mraC+D5Lv2a2cIXFFKedT9h2c81+fqw0WgokMBe1ZzQpB3NPrO9LR8uzpq0KXKTi9Im9qei/RtgcI3CMDrAbOjoeu0UFVklpIIMjC5mmA6KFreZuiNNKJ5cTILJTi7nL/DlnXWBCeLvaR/hNv57oLOB0JUoE5Qj0YDH2Ctd4lhQzLcPlnko2qhMRG5Udstd8JqXluqGFXdLTow==|00001000000403258748||

RFC del proveedor de certificación: SAT970701NN3 **Fecha y hora de certificación:** 2020-04-16 14:21:45
No. de serie del certificado SAT: 00001000000403258748



 (<http://www.gob.mx/>) inicio

Verificación de comprobantes fiscales digitales por internet

A través de esta opción, usted podrá verificar si el comprobante fue certificado por el SAT

Folio fiscal*:

RFC emisor*:

RFC receptor*:

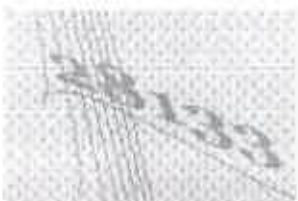

Proporcione los dígitos de la imagen*:

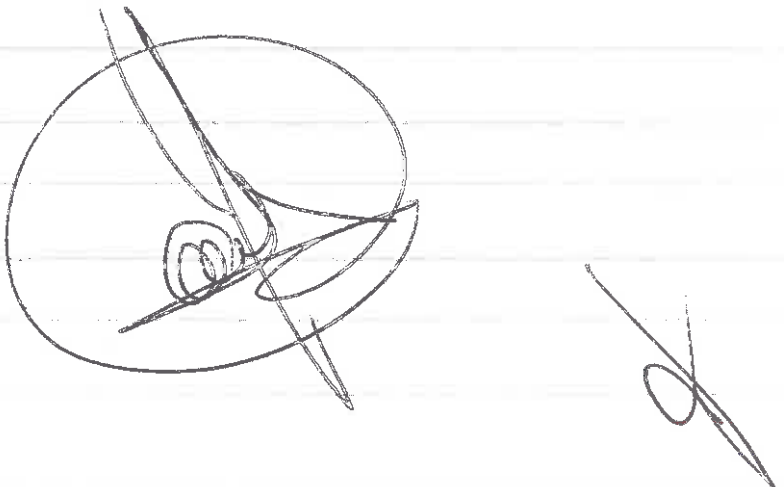

Verificar CFDI

* Datos obligatorios

RFC del emisor	Nombre o razón social del emisor	RFC del receptor	Nombre o razón social del receptor
MCB850101L21	MUNICIPIO DE CHILPANCINGO DE LOS BRAVO	SFA830301521	SECRETARÍA DE FINANZAS Y ADMINISTRACIÓN DEL ESTADO DE GUERRERO.
Folio fiscal	Fecha de expedición	Fecha certificación SAT	PAC que certificó
1147F245-1886-444B-981E-82240D961840	2020-04-16T13:27:37	2020-04-16T14:21:45	SAT970701NN3
Total del CFDI	Efecto del comprobante	Estado CFDI	Estatus de cancelación
\$730,084.17	Ingreso	Vigente	Cancelable con aceptación

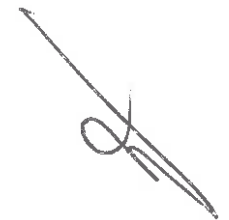
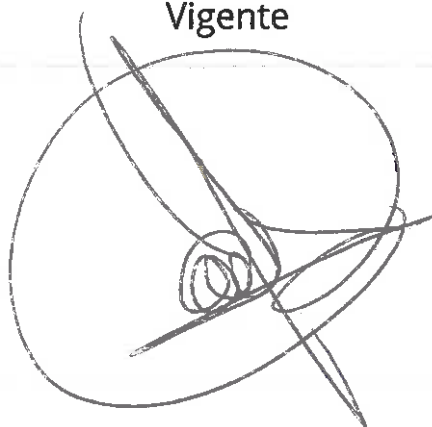

Imprimir



Enlaces

- [Declaración de Accesibilidad \(https://www.gob.mx/accesibilidad\)](https://www.gob.mx/accesibilidad)
- [Política de privacidad \(https://www.gob.mx/privacidad\)](https://www.gob.mx/privacidad)
- [Términos y Condiciones \(https://www.gob.mx/terminos\)](https://www.gob.mx/terminos)
- [Marco Jurídico \(http://www.ordenjuridico.gob.mx\)](http://www.ordenjuridico.gob.mx)
- [Portal de Obligaciones de Transparencia \(http://portaltransparencia.gob.mx\)](http://portaltransparencia.gob.mx)
- [Sistema Infomex \(https://www.infomex.org.mx/gobierno/federal/home.action\)](https://www.infomex.org.mx/gobierno/federal/home.action)
- [INAL \(http://inicio.ifai.org.mx/SitePages/ifai.aspx\)](http://inicio.ifai.org.mx/SitePages/ifai.aspx)
- [Mapa de sitio \(https://www.gob.mx/sitemap\)](https://www.gob.mx/sitemap)

¿Qué es gob.mx?

Es el portal único de trámites, información y participación ciudadana. [Leer más \(https://www.gob.mx/que-es-gobmx\)](https://www.gob.mx/que-es-gobmx)

- [English \(https://www.gob.mx/en/index\)](https://www.gob.mx/en/index)
- [Temas \(https://www.gob.mx/temas\)](https://www.gob.mx/temas)
- [Reformas \(http://reformas.gob.mx\)](http://reformas.gob.mx)

Contacto

Mesa de ayuda: dudas e información
gobmx@funcionpublica.gob.mx

[Denuncia contra servidores públicos \(https://www.gob.mx/tramites/ficha/presentacion-de-quejas-y-denuncias-en-la-sfp/SFP54\)](https://www.gob.mx/tramites/ficha/presentacion-de-quejas-y-denuncias-en-la-sfp/SFP54)

Mantente informado. Suscríbete.

usuario@ejemplo.com

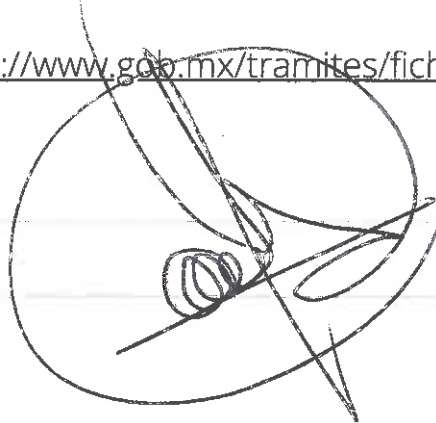

Síguenos en

<https://www.facebook.com/gobmx> <https://twitter.com/gobmx>



Número: 30-5b/20

**CONSTANCIA
DE LIQUIDACION DE APORTACIONES ESTATALES A MUNICIPIOS**

Conforme a la liquidación al calce y en cumplimiento a los términos establecidos, en la Ley Número 427 del Sistema de Coordinación Hacendaria del Estado de Guerrero; se expide la presente:

A favor del H. Ayuntamiento de : CHILPANCINGO DE LOS BRAVO, GUERRERO.

Concepto	Fecha	Importe Parcial	Total
1)FDO. DE APORTS. ESTATALES P/LA INF. SOC. MPAL. (GASOLINA Y DIESEL)			1,448,886.72
SUMA			1,448,886.72
TRANSFERIDO POR:			
SEFINA (Parts. de Gasolina y Diésel) FAEISM.	14/05/2020	660,269.66	
SEFINA (Fdo. de Comp. de Gasolina y Diésel) FAEISM.	14/05/2020	788,617.06	
TOTAL TRANSFERIDO			1,448,886.72

Chilpancingo Gro., a 29 de Mayo de 2020.

 EL SECRETARIO DE FINANZAS Y ADMINISTRACION.
 SECRETARIA DE FINANZAS Y ADMINISTRACION DEL ESTADO
 Chilpancingo, Guerrero, a 29 de Mayo de 2020.
 Samuel Perez Calvo.
 JEFATURA

 GOBIERNO DEL ESTADO DE GUERRERO
 2015 - 2021
 CHILPANCINGO
 SECRETARIA DE FINANZAS Y ADMINISTRACION



H. AYUNTAMIENTO MUNICIPAL DE CHILPANCINGO, GRO.

SECRETARIA DE FINANZAS Y ADMINISTRACION

FAEISM



PÓLIZA DE INGRESOS
(DI-2) NO. 5

PROGRAMA: FAEISM
 FECHA: 14/may/20
 REFERENCIA: / O-1 No. 1 Fecha: (01/ene/20) /
 BENEFICIARIO: MUNICIPIO DE CHILPANCINGO DE LOS BRAVO, GUERRERO
 CONCEPTO: REGISTRO DE APORTACIONES ESTATALES , CORRESPONDIENTE AL MES DE MAYO 2020

C U E N T A	DESCRIPCIÓN (CRI)	MONTO
1810104	FONDO DE APORTACIONES ESTATALES PARA LA INFRAESTRUCTURA SOCIAL MUNICIPAL UNIDAD ADMINISTRATIVA: DIRECCION DE INGRESOS FUENTE DE FINANCIAMIENTO: 16 - RECURSOS ESTATALES	660,269.66
1810104	FONDO DE APORTACIONES ESTATALES PARA LA INFRAESTRUCTURA SOCIAL MUNICIPAL UNIDAD ADMINISTRATIVA: DIRECCION DE INGRESOS FUENTE DE FINANCIAMIENTO: 16 - RECURSOS ESTATALES	788,617.06
Monto total		1,448,886.72

C U E N T A	PLAN DE CUENTAS (CONTABILIDAD)	DEBE	HABER
42111008001001004	FONDO DE APORTACIONES ESTATALES PARA LA INFRAESTRUCTURA SOCIAL MUNICIPAL		660,269.66
42111008001001004	FONDO DE APORTACIONES ESTATALES PARA LA INFRAESTRUCTURA SOCIAL MUNICIPAL		788,617.06
11225021023002	PARTICIPACIONES FEDERALES	1,448,886.72	
11225021023002	PARTICIPACIONES FEDERALES		1,448,886.72
11121040027001001	CTA: 0114347153	660,269.66	
11121040027001001	CTA: 0114347153		788,617.06

C U E N T A	PLAN DE CUENTAS (PRESUPUESTO)	DEBE	HABER
Sumas iguales		2,897,773.44	2,897,773.44
812	LEY DE INGRESOS POR EJECUTAR	1,448,886.72	
814	LEY DE INGRESOS DEVENGADA		1,448,886.72
814	LEY DE INGRESOS DEVENGADA	1,448,886.72	
815	LEY DE INGRESOS RECAUDADA		1,448,886.72

ELABORÓ

L.C. MA. ELENA JAIMES SILVA
DIRECTORA DE CONTABILIDAD GENERAL

SUPERVISO



LIC. WILIBALDO VALENTE PASTOR
SECRETARIO DE FINANZAS Y ADMINISTRACION



PÓLIZAS DE MAYO DE 2020

PÓLIZA No. 5 TIPO: 9 DEL DÍA 14 MAYO 2020

C U E N T A	PLAN DE CUENTAS (CONTABILIDAD)		
1 1 1 2	BANCOS/TESORERÍA		
1 1 1 2 1 040 027 001 001	CTA: 0114347153		
N/P	DEBE	HABER	
1	660,269.66		
2	788,617.06		
	1,448,886.72		

C U E N T A	PLAN DE CUENTAS (CONTABILIDAD)		
1 1 2 2	CUENTAS POR COBRAR A CORTO		
1 1 2 2 5 021 023 002	PARTICIPACIONES FEDERALES		
N/P	DEBE	HABER	
3	1,448,886.72		
4		1,448,886.72	
	1,448,886.72	1,448,886.72	

C U E N T A	PLAN DE CUENTAS (CONTABILIDAD)		
4 2 1 1	PARTICIPACIONES		
4 2 1 1 1 008 001 001 004	FONDO DE APORTACIONES ESTATALES PARA LA INFRAESTRUCTURA SOCIAL MUNICIPAL		
N/P	DEBE	HABER	
5		660,269.66	
6		788,617.06	
		1,448,886.72	

No. Cuenta	0114347153
No. Cliente	C3563359

FECHA		COD. DESCRIPCIÓN	REFERENCIA	CARGOS	ABONOS	SALDO	
OPER	LIQ					OPERACIÓN	LIQUIDACIÓN
		00014260655062793510					
		2020051440014 BET0000459018690					
		SECRETARIA DE FINANZAS Y ADMINISTRACION					
14/MAY	14/MAY	T20 SPEI RECIBIDOSANTANDER 0			660,269.66	1,453,463.37	1,453,463.37
		5969727INCENT GASOLINA FAEISM CHILPAN Ref. 108061613 014					
		00014260655062792883					
		2020051440014 BET0000459697270					
		SECRETARIA DE FINANZAS Y ADMINISTRACION					
15/MAY	15/MAY	T17 SPEI ENVIADO BANORTE 0		84,160.27			
		0150520FAC 124839 Y 124840 COMBUST 20 Ref. 000356596 072					
		00072260001892205385					
		002601002005150000356596					
		AMMA SA DE CV					
15/MAY	15/MAY	W01 TRASPASO A TERCEROS		155,654.55		1,213,648.55	1,213,648.55
		FAC 185182,185178 Y 185177 ABRBMRCASH Ref.					
		REFBNTC00482889					
21/MAY	21/MAY	W01 TRASPASO A TERCEROS		159,859.47			
		FAC 185482,185479 COMB 13-19ABBMRCASH Ref.					
		REFBNTC00482889					
21/MAY	21/MAY	W01 TRASPASO A TERCEROS		170,609.42		883,179.66	883,179.66
		FAC 185827,185825 COMB 20-26ABBMRCASH Ref.					
		REFBNTC00482889					
26/MAY	26/MAY	T17 SPEI ENVIADO BANORTE 0		49,205.04			
		0260520FAC 124935 124936 COMB 27 A 30 Ref. 000057999 072					
		00072260001892205385					
		002601002005260000057999					
		AMMA SA DE CV					
26/MAY	26/MAY	T17 SPEI ENVIADO BANORTE 0		32,008.50		801,966.12	801,966.12
		0260520FAC 124940 124941 COMBUSTI 01 Ref. 000061510 072					
		00072260001892205385					
		002601002005260000061510					
		AMMA SA DE CV					
29/MAY	29/MAY	T17 SPEI ENVIADO BANAMEX 0		22,258.75			
		0290520PAG NOM 05 PENS AL GC 2DA MAY Ref. 000477507 002					
		00002260700966768142					
		002601002005290000477507					
		MPIO DE CHILPANCINGO DE LOS BR					
29/MAY	29/MAY	W41 TRASPASO ENTRE CUENTAS		19,480.44			
		NOM 05 PENS A GC 2DA MAY BBVA BMRCASH Ref.					
		REFBNTC00482889					
29/MAY	29/MAY	T17 SPEI ENVIADO HSBC 0		29,162.65			
		0290520PAG NOM 05 PENS AL GC 2DA MAY Ref. 000480600 021					
		00021260040566542700					
		002601002005290000480600					
		MUNICIPIO DE CHILPANCINGO DE L					
29/MAY	29/MAY	T17 SPEI ENVIADO BANORTE 0		43,953.98			
		0290520PAG NOM 05 PENS AL GC 2DA MAY Ref. 000481352 072					
		00072260008626214833					
		002601002005290000481352					
		MUNICIPIO DE CHILPANCINGO DE L					
29/MAY	29/MAY	T17 SPEI ENVIADO SANTANDER 0		6,428.92			





MUNICIPIO DE CHILPANCINGO DE LOS BRAVO GUERRERO
FDO APORT EST PARA LA INFRA SOCIAL MPAL (FAEISM 2020)
1ER CONGRESO DE ANAHUAC SN
CHILPANCINGO DE LOS
MEXICO CP 39000

Periodo	DEL 01/05/2020 AL 31/05/2020
Fecha de Corte	31/05/2020
No. de Cuenta	0114347153
No. de Cliente	C3563359
R.F.C.	MCB850101L21
No. Cuenta CLABE	012260001143471530

SUCURSAL : 7695 BANCA DE GOBIERNO DE CHILPANCINGO
DIRECCION: PROLONGACION BALTAZAR LEYVA MACOL.
UNIVERSAL MEX GO
PLAZA: CHILPANCINGO
TELEFONO: 4729527

MONEDA NACIONAL

Información Financiera

Rendimiento		
Saldo Promedio		565,751.65
Días Periodo		31
Tasa Bruta Anual	%	0.010
Saldo Promedio Gravable		0.00
Intereses a Favor (+)		4.87
ISR Retenido (-)		0.00
Comisiones de la cuenta		
Cheques pagados	0	0.00
Manejo de Cuenta		0.00
Anualidad		0.00
Operaciones	0	0.00
Total Comisiones		0.00
Cargos Objetados	0	0.00
Abonos Objetados	0	0.00

Comportamiento		
Saldo de Liquidación Inicial		4,558.94
Saldo de Operación Inicial		4,558.94
Depósitos / Abonos (+)	3	1,448,904.43
Retiros / Cargos (-)	13	812,912.24
Saldo Final (+)		640,551.13
Saldo de Operación Final		640,551.13
Saldo Promedio Mínimo Mensual Hasta:		0

Otros productos incluidos en el estado de cuenta (Inversiones)

Contrato	Producto	Tasa de Interés anual	GAT		Total de comisiones
			Nominal	Real	
N/A	N/A	N/A	Antes de Impuestos		N/A
N/A	N/A	N/A	N/A	N/A	N/A

Detalle de Movimientos Realizados

FECHA		COD. DESCRIPCIÓN	REFERENCIA	CARGOS	ABONOS	SALDO	
OPER	LIQ					OPERACIÓN	LIQUIDACIÓN
04/MAY	01/MAY	C19 INTERESES GANADOS			17.71	4,576.65	4,576.65
14/MAY	14/MAY	T20 SPEI RECIBIDOSANTANDER 0 5901869FDO COMP FAEISM CHILPANCINGO D Ref. 107992419 014			788,617.06		

Estimado Cliente,
Su Estado de Cuenta ha sido modificado y ahora tiene más detalle de información.
También le informamos que su Contrato ha sido modificado,
el cual puede consultarlo en cualquier sucursal o www.bbva.mx
Con BBVA adelante.

RFC emisor: MCB850101L21 **Folio fiscal:** 5345454B-8E26-47F9-A2C9-F51BB24184D9
Nombre emisor: MUNICIPIO DE CHILPANCINGO DE LOS BRAVO **No. de serie del CSD:** 00001000000412357002
Folio: 0368 **Serie:** B
RFC receptor: SFA830301521 **Código postal, fecha y hora de emisión:** 39000 2020-05-20 14:35:16
Nombre receptor: SECRETARÍA DE FINANZAS Y ADMINISTRACIÓN DEL ESTADO DE GUERRERO. **Efecto de comprobante:** Ingreso
Uso CFDI: Por definir **Régimen fiscal:** Personas Morales con Fines no Lucrativos

Conceptos

Clave del producto o servicio	No. identificación	Cantidad	Clave de unidad	Unidad	Valor unitario	Importe	Descuento	No. de pedimento	No. de usaria (unidad)
01010101		1	MON	MES	660269.66	660269.66			
Descripción	PARTICIPACIONES FEDERALES A MUNICIPIOS, INCENTIVOS A LA VENTA FINAL DE GASOLINA Y DIESEL (FONDO DE APORTACIONES ESTATALES PARA LA INFRAESTRUCTURA SOCIAL MUNICIPAL) CORRESPONDIENTES AL DIA 14 DE MAYO DE 2020								

Moneda: Peso Mexicano **Subtotal** \$ 660,269.66
Forma de pago: Transferencia electrónica de fondos (incluye SPEI) **Total** \$ 660,269.66
Método de pago: Pago en una sola exhibición
Condiciones de pago: CONTADO

Sello digital del CFDI:

VNnfGf95GFczDjJPbzNWecmsm7GbPyP0D0p31oKsBPCZzvFmACKD0XGC8uzBPXZQYQCKvvsJr24AG7LdtlGowk0aVRMUhGSro4MfGYFGisoo8fu2+XglzheaUmrJb9obaP8V+oWraFNnROxYzJmhO+ww9FyO75EkiWnes/DXbBNassaCea4B/J4AySdWQVlv41os3RKIZBlfthf8fCLSBKWpprRtx1+g95NA5ADoAn9vP4swz5Ckc1CQJJuBQKYikKbFBf1cY8IKuCNxHU73ZIZ/33Ds qzxEGqaaBluniPk2mSnp9JRuu5BgrLx1fMg6W1C4xUjYbA0tB4YEJ9A==

Sello digital del SAT:

NtSQAY7zgZyw++0lAdcGRy9VYVn3ZCHhg7s77DQ7fz/7MitevbtUHKRrRXYh/KyG7q8YwRCLmGjlaO4W8zFAesyfJLDTAX1bOohyctiVHDje6xdq+bag2sW9/qZPpVEE67qInxve31zI68k4hILujB0ghyDc21G/wiR+y1f16JeeACXu/7iIVKdR2iL6hWDf9pUEDLP5WVobJpbz/T2QTS8kGa49unruuarZ6IXgi5gcqxReaHDWFrCfeN+HIVGUJnMsyqCz+HATcVbaZnoQ9Hs3GVR0LbfzHGaJp9der66PddAif9PgAihY0Z7B0UxHdiDR8OqHDEgqe4FQ==

Cadena Original del complemento de certificación digital del SAT:

||1.1|5345454B-8E26-47F9-A2C9-F51BB24184D9|2020-05-20T18:11:18|SAT970701NN3|VNnfGf95GFczDjJPbzNWecmsm7GbPyP0D0p31oKsBPCZzvFmACKD0XGC8uzBPXZQYQCKvvsJr24AG7LdtlGowk0aVRMUhGSro4MfGYFGisoo8fu2+XglzheaUmrJb9obaP8V+oWraFNnROxYzJmhO+ww9FyO75EkiWnes/DXbBNassaCea4B/J4AySdWQVlv41os3RKIZBlfthf8fCLSBKWpprRtx1+g95NA5ADoAn9vP4swz5Ckc1CQJJuBQKYikKbFBf1cY8IKuCNxHU73ZIZ/33Ds qzxEGqaaBluniPk2mSnp9JRuu5BgrLx1fMg6W1C4xUjYbA0tB4YEJ9A==|00001000000403256748||

RFC del proveedor de certificación: SAT970701NN3 **Fecha y hora de certificación:** 2020-05-20 18:11:18
No. de serie del certificado SAT 00001000000403256748



(Handwritten signature in black ink)



(Handwritten signature in blue ink)

(Handwritten signature in blue ink)

 (<http://www.gob.mx/>) Inicio

Verificación de comprobantes fiscales digitales por internet

A través de esta opción, usted podrá verificar si el comprobante fue certificado por el SAT

Folio fiscal*:

RFC emisor*:

RFC receptor*:

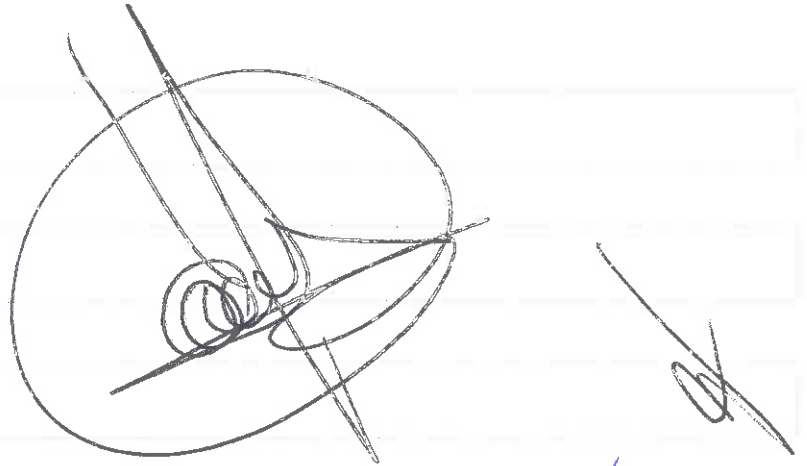

Proporcione los dígitos de la imagen*:



Verificar CFDI

* Datos obligatorios

RFC del emisor	Nombre o razón social del emisor	RFC del receptor	Nombre o razón social del receptor
MCB850101L21	MUNICIPIO DE CHILPANCINGO DE LOS BRAVO	SFA830301521	SECRETARÍA DE FINANZAS Y ADMINISTRACIÓN DEL ESTADO DE GUERRERO.
Folio fiscal	Fecha de expedición	Fecha certificación SAT	PAC que certificó
5345454B-8E26-47F9-A2C9-F51BB24184D9	2020-05-20T14:35:16	2020-05-20T18:11:18	SAT970701NN3
Total del CFDI	Efecto del comprobante	Estado CFDI	Estatus de cancelación
\$660,269.66	Ingreso	Vigente	Cancelable con aceptación

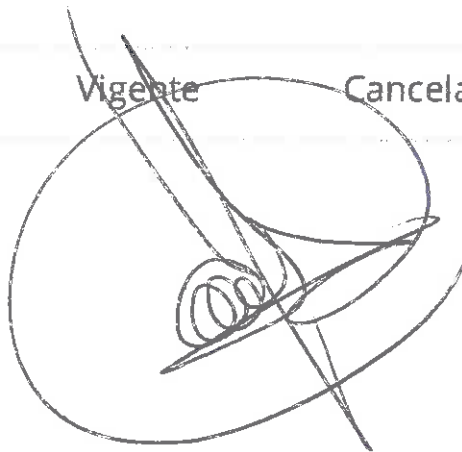

Imprimir

Enlaces

- [Declaración de Accesibilidad \(https://www.gob.mx/accesibilidad\)](https://www.gob.mx/accesibilidad)
- [Política de privacidad \(https://www.gob.mx/privacidad\)](https://www.gob.mx/privacidad)
- [Términos y Condiciones \(https://www.gob.mx/terminos\)](https://www.gob.mx/terminos)
- [Marco Jurídico \(http://www.ordenjuridico.gob.mx\)](http://www.ordenjuridico.gob.mx)
- [Portal de Obligaciones de Transparencia \(http://portaltransparencia.gob.mx\)](http://portaltransparencia.gob.mx)
- [Sistema Infomex \(https://www.infomex.org.mx/gobiernofederal/home.action\)](https://www.infomex.org.mx/gobiernofederal/home.action)
- [INAI \(http://inicio.ifai.org.mx/SitePages/ifai.aspx\)](http://inicio.ifai.org.mx/SitePages/ifai.aspx)
- [Mapa de sitio \(https://www.gob.mx/sitemap\)](https://www.gob.mx/sitemap)

¿Qué es gob.mx?

Es el portal único de trámites, información y participación ciudadana. [Leer más \(https://www.gob.mx/que-es-gobmx\)](https://www.gob.mx/que-es-gobmx)

- [English \(https://www.gob.mx/en/index\)](https://www.gob.mx/en/index)
- [Temas \(https://www.gob.mx/temas\)](https://www.gob.mx/temas)
- [Reformas \(http://reformas.gob.mx\)](http://reformas.gob.mx)

Contacto

Mesa de ayuda: dudas e información
gobmx@funcionpublica.gob.mx

[Denuncia contra servidores públicos \(https://www.gob.mx/tramites/ficha/presentacion-de-quejas-y-denuncias-en-la-sfp/SFP54\)](https://www.gob.mx/tramites/ficha/presentacion-de-quejas-y-denuncias-en-la-sfp/SFP54)

Mantente informado. Suscríbete.

usuario@ejemplo.com



Síguenos en

<https://www.facebook.com/gobmx> <https://twitter.com/gobmx>

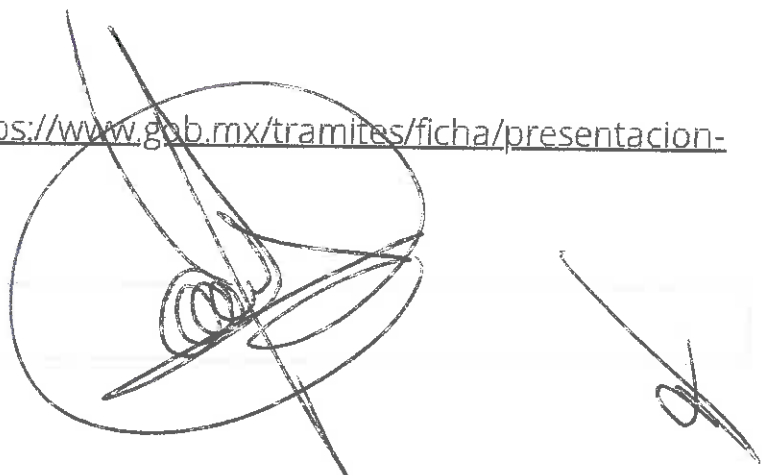

Handwritten signature in blue ink.

RFC emisor: MCB850101L21
Nombre emisor: MUNICIPIO DE CHILPANCINGO DE LOS BRAVO
Folio: 0366
RFC receptor: SFA830301521
Nombre receptor: SECRETARIA DE FINANZAS Y ADMINISTRACION DEL ESTADO DE GUERRERO.
Uso CFDI: Por definir

Folio fiscal: 4B86F71B-6E38-44EF-A345-D635DB86A876
No. de serie del CSD: 00001000000412357002
Serie: B
Código postal, fecha y hora de emisión: 39000 2020-05-20 14:20:09
Efecto de comprobante: ingreso
Régimen fiscal: Personas Morales con Fines no Lucrativos

Conceptos

Clave del producto o servicio	No. identificación	Cantidad	Clave de unidad	Unidad	Valor unitario	Importe	Descuento	No. de pedimento	No. de sujeción predial
01010101		1	MON	MES	788617.06	788617.06			
Descripción	PARTICIPACIONES FEDERALES A MUNICIPIOS, FONDO DE COMPENSACION (FONDO DE APORTACIONES ESTATALES PARA LA INFRAESTRUCTURA SOCIAL MUNICIPAL) CORRESPONDIENTES AL DIA 14 DE MAYO (DF -2020)								

Moneda: Peso Mexicano
Forma de pago: Transferencia electrónica de fondos (Incluye SPEI)
Método de pago: Pago en una sola exhibición
Condiciones de pago: CONTADO

Subtotal \$ 788,617.06
Total \$ 788,617.06

Sello digital del CFDI:

IHeH/Vj2WgZ4XDpbA020dqqS1jncLphthlaB1Loj9mmsx7jQt29uAbagnyPQgO798Hogzksf3lyojsPFwkGJqXEWNlgbB9AXQ12LjymqR5/dazJjvRtZLoyrYnvojlMvSmTXSnWQd5YvsuYmSY7DVNgm7Zllg0iR6H+PPRar9v0hjnxFupNlbpANB7t62DcZ6cWamleVEh8fJRDdwsFU1KMTUmER8TYMsh043ZIVSEcoFXqw+oMv9O4C6cA9cDI157xsaZxmGI9+0VsUbbDW8D0eCelsB a8Q7vq7YGiUFSFTdFXvJehavSIBn77vLGIq3FX3Lx3w7WLwaHA==

Sello digital del SAT:

Q4sdO83DFzj3R0jm8dvckUJEfsPwIQQUKuu/raLVC46i0J2sstbCxqdurOyFvxXCQr2+VhaOakFmgv81yC6zeok8RGXXPLD3TQs7IHLNLIY+aeppwYT6el6DQGTKC1MjZenbdJQC8D01E7miLEbnM30iOAT7JBeFclpkoxxu/yD2q55hqp4Mw9nUfkZPu6A0fp+M4zshICpAoGcMQkvuT3017CbWwHWDThxU84sa5FsiYCRFXldTdxCNngwXEYx2cuKrocGryPKbBAHMxjDUtpokV2QD2pCejz4AuY8OJwWnh9fs9cHOybz3i6uUjHcMiz+8cxO2kRj0uFZMQ==

Cadena Original del complemento de certificación digital del SAT:

||1.1|4B86F71B-6E38-44EF-A345-D635DB86A876|2020-05-20T18:09:45|SAT970701NN3|IHeH/Vj2WgZ4XDpbA020dqqS1jncLphthlaB1Loj9mmsx7jQt29uAbagnyPQgO798Hogzksf3lyojsPFwkGJqXEWNlgbB9AXQ12LjymqR5/dazJjvRtZLoyrYnvojlMvSmTXSnWQd5YvsuYmSY7DVNgm7Zllg0iR6H+PPRar9v0hjnxFupNlbpANB7t62DcZ6cWamleVEh8fJRDdwsFU1KMTUmER8TYMsh043ZIVSEcoFXqw+oMv9O4C6cA9cDI157xsaZxmGI9+0VsUbbDW8D0eCelsBa8Q7vq7YGiUFSFTdFXvJehavSIBn77vLGIq3FX3Lx3w7WLwaHA==j0001000000403258748j|

RFC del proveedor de certificación: SAT970701NN3 **Fecha y hora de certificación:** 2020-05-20 18:09:45
No. de serie del certificado SAT 00001000000403258748



(Handwritten signature in black ink)

(Handwritten signature in blue ink)

SECRETARIA DE FINANZAS Y ADMINISTRACION

 (<http://www.gob.mx/>) Inicio

Verificación de comprobantes fiscales digitales por internet

A través de esta opción, usted podrá verificar si el comprobante fue certificado por el SAT

Folio fiscal*:

RFC emisor*:

RFC receptor*:



Proporcione los dígitos de la imagen*:

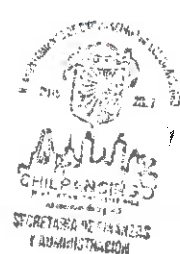
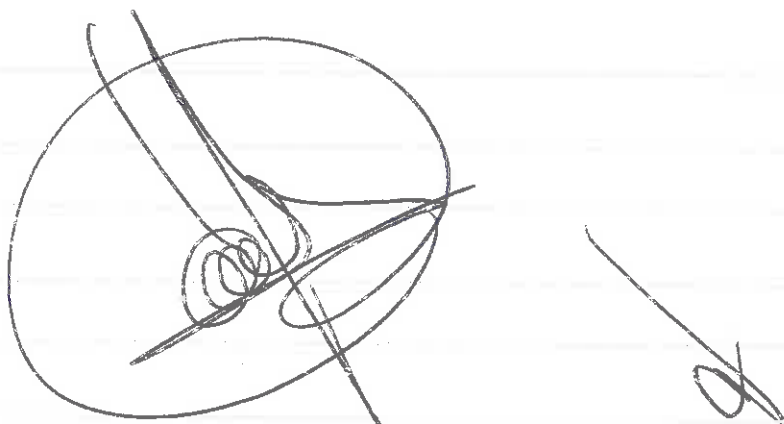

Verificar CFDI

* Datos obligatorios

RFC del emisor	Nombre o razón social del emisor	RFC del receptor	Nombre o razón social del receptor
MCB850101L21	MUNICIPIO DE CHILPANCINGO DE LOS BRAVO	SFA830301521	SECRETARÍA DE FINANZAS Y ADMINISTRACIÓN DEL ESTADO DE GUERRERO.
Folio fiscal	Fecha de expedición	Fecha certificación SAT	PAC que certificó
4B86F71B-6E38-44EF-A345-D635DB86A876	2020-05-20T14:20:09	2020-05-20T18:09:45	SAT970701NN3
Total del CFDI	Efecto del comprobante	Estado CFDI	Estatus de cancelación
\$788,617.06	Ingreso	Vigente	Cancelable con aceptación

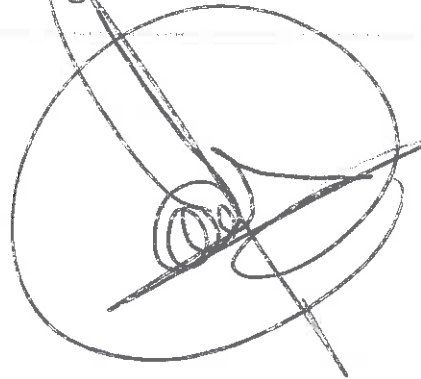

Imprimir



Enlaces

- [Declaración de Accesibilidad \(https://www.gob.mx/accesibilidad\)](https://www.gob.mx/accesibilidad)
- [Política de privacidad \(https://www.gob.mx/privacidad\)](https://www.gob.mx/privacidad)
- [Términos y Condiciones \(https://www.gob.mx/terminos\)](https://www.gob.mx/terminos)
- [Marco Jurídico \(http://www.ordenjuridico.gob.mx\)](http://www.ordenjuridico.gob.mx)
- [Portal de Obligaciones de Transparencia \(http://portaltransparencia.gob.mx\)](http://portaltransparencia.gob.mx)
- [Sistema Infomex \(https://www.infomex.org.mx/gobierno/federal/home.action\)](https://www.infomex.org.mx/gobierno/federal/home.action)
- [INAI \(http://inicio.ifai.org.mx/SitePages/ifai.aspx\)](http://inicio.ifai.org.mx/SitePages/ifai.aspx)
- [Mapa de sitio \(https://www.gob.mx/sitemap\)](https://www.gob.mx/sitemap)

¿Qué es gob.mx?

Es el portal único de trámites, información y participación ciudadana. [Leer más \(https://www.gob.mx/que-es-gobmx\)](https://www.gob.mx/que-es-gobmx)

- [English \(https://www.gob.mx/en/index\)](https://www.gob.mx/en/index)
- [Temas \(https://www.gob.mx/temas\)](https://www.gob.mx/temas)
- [Reformas \(http://reformas.gob.mx\)](http://reformas.gob.mx)

Contacto

Mesa de ayuda: dudas e información
gobmx@funcionpublica.gob.mx

[Denuncia contra servidores públicos \(https://www.gob.mx/tramites/ficha/presentacion-de-quejas-y-denuncias-en-la-sfp/SFP54\)](https://www.gob.mx/tramites/ficha/presentacion-de-quejas-y-denuncias-en-la-sfp/SFP54)

Mantente informado. Suscríbete.

usuario@ejemplo.com

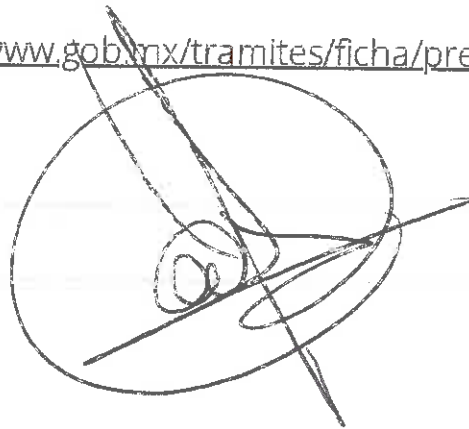

Síguenos en

<https://www.facebook.com/gobmx> <https://twitter.com/gobmx>



Handwritten signature in blue ink, consisting of a large, stylized 'K' or similar character, with a smaller signature below it.



Número: 30-6b/20

**CONSTANCIA
DE LIQUIDACION DE APORTACIONES ESTATALES A MUNICIPIOS**

Conforme a la liquidación al calce y en cumplimiento a los términos establecidos, en la Ley Número 427 del Sistema de Coordinación Hacendaria del Estado de Guerrero; se expide la presente:

A favor del H. Ayuntamiento de : CHILPANCINGO DE LOS BRAVO, GUERRERO.

Concepto	Fecha	Importe Parcial	Total
1)FDO. DE APORTS. ESTATALES P/LA INF. SOC. MPAL. (GASOLINA Y DIESEL)			1,166,457.60
SUMA			1,166,457.60
TRANSFERIDO POR:			
SEFINA (Parts. de Gasolina y Diésel) FAEISM.	15/06/2020	514,509.75	
SEFINA (Fdo. de Comp. de Gasolina y Diésel) FAEISM.	15/06/2020	651,947.85	
TOTAL TRANSFERIDO			1,166,457.60

Chilpancingo Gro., a 30 de junio de 2020.



EL SECRETARIO DE FINANZAS Y ADMINISTRACION.
SECRETARIA DE FINANZAS
Y ADMINISTRACION DE
ESTADO
Chilpancingo, Gro.
LIC. TULIO SAMUEL PEREZ CALVO.





H. AYUNTAMIENTO MUNICIPAL DE CHILPANCINGO, GRO.

SECRETARIA DE FINANZAS Y ADMINISTRACION

FAEISM



PÓLIZA DE INGRESOS (DI-2) NO. 6

PROGRAMA: FAEISM
 FECHA: 14/jun/20
 REFERENCIA: / O-1 No. 1 Fecha: (01/ene/20) /
 BENEFICIARIO: MUNICIPIO DE CHILPANCINGO DE LOS BRAVO, GUERRERO
 CONCEPTO: REGISTRO DE APORTACIONES ESTATALES, CORRESPONDIENTE AL MES DE MAYO 2020

C U E N T A	DESCRIPCIÓN (CRI)	MONTO
1810104	FONDO DE APORTACIONES ESTATALES PARA LA INFRAESTRUCTURA SOCIAL MUNICIPAL UNIDAD ADMINISTRATIVA: DIRECCION DE INGRESOS FUENTE DE FINANCIAMIENTO: 16 - RECURSOS ESTATALES	651,947.85
1810104	FONDO DE APORTACIONES ESTATALES PARA LA INFRAESTRUCTURA SOCIAL MUNICIPAL UNIDAD ADMINISTRATIVA: DIRECCION DE INGRESOS FUENTE DE FINANCIAMIENTO: 16 - RECURSOS ESTATALES	514,509.75

Monto total

1,166,457.60

C U E N T A	PLAN DE CUENTAS (CONTABILIDAD)	DEBE	HABER
42111008001001004	FONDO DE APORTACIONES ESTATALES PARA LA INFRAESTRUCTURA SOCIAL MUNICIPAL		651,947.85
42111008001001004	FONDO DE APORTACIONES ESTATALES PARA LA INFRAESTRUCTURA SOCIAL MUNICIPAL		514,509.75
11225021023002	PARTICIPACIONES FEDERALES	1,166,457.60	
11225021023002	PARTICIPACIONES FEDERALES		1,166,457.60
11121040027001001	CTA: 0114347153	651,947.85	
11121040027001001	CTA: 0114347153	514,509.75	

Sumas iguales

2,332,915.20

2,332,915.20

C U E N T A	PLAN DE CUENTAS (PRESUPUESTO)	DEBE	HABER
812	LEY DE INGRESOS POR EJECUTAR	1,166,457.60	
814	LEY DE INGRESOS DEVENGADA		1,166,457.60
814	LEY DE INGRESOS DEVENGADA	1,166,457.60	
815	LEY DE INGRESOS RECAUDADA		1,166,457.60

ELABORO

L.C. MA. ELENA JAIMES SILVA
DIRECTORA DE CONTABILIDAD GENERAL



SUPERVISO

LIC. WILIBALDO VALENTE PASTOR
SECRETARIO DE FINANZAS Y ADMINISTRACION

Capturado por: LETICIA

Última modificación por: LETICIA



H. AYUNTAMIENTO MUNICIPAL DE CHILPANCINGO, GRO.

SECRETARIA DE FINANZAS Y ADMINISTRACION

FAEISM



PÓLIZAS DE JUNIO DE 2020

PÓLIZA No. 6 TIPO: 9 DEL DÍA 14 JUNIO 2020

C U E N T A		PLAN DE CUENTAS (CONTABILIDAD)	
1 1 1 2		BANCOS/TESORERÍA	
1 1 1 2 1 040 027 001 001		CTA: 0114347153	
N/P		DEBE	HABER
	1	651,947.85	
	2	514,509.75	
		<u>1,166,457.60</u>	

C U E N T A		PLAN DE CUENTAS (CONTABILIDAD)	
1 1 2 2		CUENTAS POR COBRAR A CORTO	
1 1 2 2 5 021 023 002		PARTICIPACIONES FEDERALES	
N/P		DEBE	HABER
	3	1,166,457.60	
	4		1,166,457.60
		<u>1,166,457.60</u>	<u>1,166,457.60</u>

C U E N T A		PLAN DE CUENTAS (CONTABILIDAD)	
4 2 1 1		PARTICIPACIONES	
4 2 1 1 1 008 001 001 004		FONDO DE APORTACIONES ESTATALES PARA LA INFRAESTRUCTURA SOCIAL MUNICIPAL	
N/P		DEBE	HABER
	5		651,947.85
	6		514,509.75
			<u>1,166,457.60</u>

No. Cuenta	0114347153
No. Cliente	C3563359

FECHA	OPER	LIQ	COD. DESCRIPCIÓN	REFERENCIA	CARGOS	ABONOS	OPERACIÓN	SALDO LIQUIDACIÓN
			PAG COMBUSTIBLE GC 01 A 03 MAYBMRCASH Ref. REFBNTC00482889					
01/JUN	01/JUN		W01 TRASPASO A TERCEROS COMBUSTIBLE GC 27 A 30 ABRIL BMRCASH Ref. REFBNTC00482889		100,262.05			
01/JUN	01/JUN		T17 SPEI ENVIADO BANORTE 0 0010620COMBUSTIBLE GC 11 A 17 MAYO Ref. 000669956 072 00072260001892205385 002601002006010000669956 AMMA SA DE CV		94,835.29			
01/JUN	01/JUN		T17 SPEI ENVIADO BANORTE 0 0010620COMBUSTIBLE GC 04 A 10 MAYO 20 Ref. 000670177 072 00072260001892205385 002601002006010000670177 AMMA SA DE CV		93,002.52		299,521.70	299,521.70
11/JUN	11/JUN		W01 TRASPASO A TERCEROS PAG COMBUSTIBLE GC 04 A 10 MAYBMRCASH Ref. REFBNTC00482889		146,017.38			
11/JUN	11/JUN		T17 SPEI ENVIADO BANORTE 0 0110620PAG COMBUSSTIBLE GC 18 A 24 MA Ref. 000430871 072 00072260001892205385 002601002006110000430871 AMMA SA DE CV		99,238.96			
11/JUN	11/JUN		W41 TRASPASO ENTRE CUENTAS TRASPASO ENTRE CTAS P PAG PROVBMRCASH Ref. REFBNTC00482889		54,000.00		265.36	265.36
15/JUN	15/JUN		T20 SPEI RECIBIDOSANTANDER 0 7983118INCENT GASOLINA FAEISM CHILPAN Ref. 137761893 014 00014260655062792883 2020061540014 BET0000479831180 SECRETARIA DE FINANZAS Y ADMINISTRACION			514,509.75		
5/JUN	15/JUN		T20 SPEI RECIBIDOSANTANDER 0 7983575FDO COMP FAEISM CHILPANCINGO D Ref. 137762142 014 00014260655062793510 2020061540014 BET0000479835750 SECRETARIA DE FINANZAS Y ADMINISTRACION			651,947.85	1,166,722.96	1,166,722.96
7/JUN	17/JUN		W01 TRASPASO A TERCEROS FAC 186901-186894 COM 11A17MAYBMRCASH Ref. REFBNTC00482889		130,494.59			
7/JUN	17/JUN		T17 SPEI ENVIADO BANORTE 0 0170620FAC 125413- 124415 COMB 25 A 3 Ref. 000981601 072 00072260001892205385 002601002006170000981601 AMMA SA DE CV		99,398.34		936,830.03	936,830.03
19/JUN	19/JUN		P14 TELEFONOS DE MEXICO G REF:02583420062386319121 CIE:0624101 Ref. UIA:1672594		63,205.00			
19/JUN	19/JUN		T17 SPEI ENVIADO BANAMEX 0 0190620PAG NOM GC BONO DIA PADRE 20 B Ref. 000189899 002 00002260700966768142 002601002006190000189899		113,574.50			



RFC emisor: MCB850101L21
Nombre emisor: MUNICIPIO DE CHILPANCINGO DE LOS BRAVO
Folio: 0385
RFC receptor: SFA830301521
Nombre receptor: SECRETARÍA DE FINANZAS Y ADMINISTRACIÓN DEL ESTADO DE GUERRERO.
Uso CFDI: Por definir

Folio fiscal: 0890F6CD-6053-4626-8DE9-B89CB59B7AC9
No. de serie del CSD: 00001000000412357002
Serie: B
Código postal, fecha y hora de emisión: 39000 2020-06-16 11:55:56
Efecto de comprobante: Ingreso
Régimen fiscal: Personas Morales con Fines no Lucrativos

Conceptos

Clave del producto y/o servicio	No. identificación	Cantidad	Clave de unidad	Unidad	Valor unitario	Importe	Descuento	No. de pedimento	No. de cuenta predial
01010101		1	MON	MES	651947.85	651947.85			
Descripción	PARTICIPACIONES FEDERALES A MUNICIPIOS, FONDO DE COMPENSACIÓN (FONDO DE APORTACIONES ESTATALES PARA LA INFRAESTRUCTURA SOCIAL MUNICIPAL), CORRESPONDIENTES AL DÍA 15 DE JUNIO DE 2020.								

Moneda: Peso Mexicano
Forma de pago: Transferencia electrónica de fondos (incluye SPEI)
Método de pago: Pago en una sola exhibición
Condiciones de pago: CONTADO

Subtotal \$ 651,947.85
Total \$ 651,947.85

Sello digital del CFDI:

lwXxSfNV/zm7I7A20bZ4D6svyIHfW53wVCLepug9uLfrVRHD/R4+k888ZJsTmBY3mkYK6k85hZ+9SA4IMQAYYgMHJ04AZYdblo+gzN9tlaAC8xxIGUkNCFPhzY1xfnBPY5VVsUW11zusf7lDCsLNLd4/sdSEn68gG2oqR4vYGHK6OfQL3+CantdbSOvl7rQh4RcQu5FfhiejCiehf5l+CCRtFxSSuVKlrzTj38cno/ISvN9Yz4woutU66itGlEa5GKk/lzsD+V8vEs++9zMzhC5UUUBa3mcBbo3qcBbo3q34FjTs+XPQduBm4tYXW5wHx8s9MSJqoaTJ/ll2K/mxfajmmgQ==

Sello digital del SAT:

GlaXvzNLf31kXOqA1C7LGAy/AdxAmPNw6kietrL5DZUpznkYHplHHnl5sF7mT/0Y7NuzP0qfDMsu6YxJjpyOnnaErJNDH+v2bGcoelKvzrLSeYPdnRcA0cJmzVuMR9y52YqDfybiaSgfvB94jll4jBmvPDKpJwRuxV0Flu6Aa8mCUfvKJEJcTKqeQETMw1yPxHIC8XuLcZyD78FJw3wov0zeMfK1+edMfY1N2hWX5wfSdv4/Dyv+ajX8TdbzEnTVucl+amvHo0uuRQ61fQAAd9XwlmjHaypKccwvBVLc1uAhSwRkfe7YDkkrd8d7j0CjphMO1C0ts/EmjYEA==

Cadena Original del complemento de certificación digital del SAT:

||1.1|0890F6CD-6053-4626-8DE9-B89CB59B7AC9|2020-06-16T13:13:02|SAT970701NN3||lwXxSfNV/zm7I7A20bZ4D6svyIHfW53wVCLepug9uLfrVRHD/R4+k888ZJsTmBY3mkYK6k85hZ+9SA4IMQAYYgMHJ04AZYdblo+gzN9tlaAC8xxIGUkNCFPhzY1xfnBPY5VVsUW11zusf7lDCsLNLd4/sdSEn68gG2oqR4vYGHK6OfQL3+CantdbSOvl7rQh4RcQu5FfhiejCiehf5l+CCRtFxSSuVKlrzTj38cno/ISvN9Yz4woutU66itGlEa5GKk/lzsD+V8vEs++9zMzhC5UUUBa3mcBbo3q34FjTs+XPQduBm4tYXW5wHx8s9MSJqoaTJ/ll2K/mxfajmmgQ==|00001000000403258748||

RFC del proveedor de certificación: SAT970701NN3 **Fecha y hora de certificación:** 2020-06-16 13:13:02
No. de serie del certificado SAT 00001000000403258748



(Handwritten signature)



(Handwritten signature in blue ink)

(Handwritten signature in black ink)

(Handwritten signature in blue ink)

 (<http://www.gob.mx/>) Inicio

Verificación de comprobantes fiscales digitales por internet

A través de esta opción, usted podrá verificar si el comprobante fue certificado por el SAT

Folio fiscal*:

RFC emisor*:

RF receptor*:



Proporcione los dígitos de la imagen*:

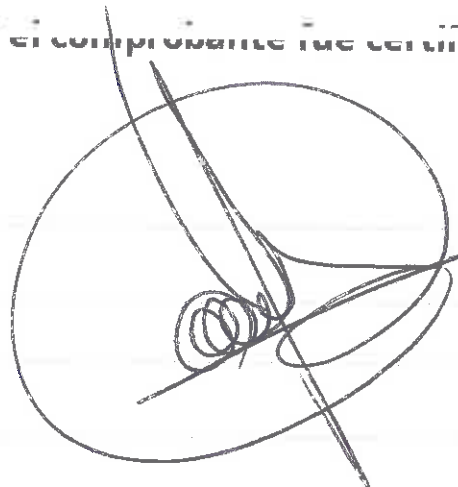

Verificar CFDI

* Datos obligatorios

RFC del emisor	Nombre o razón social del emisor	RFC del receptor	Nombre o razón social del receptor
MCB850101L21	MUNICIPIO DE CHILPANCINGO DE LOS BRAVO	SFA830301521	SECRETARÍA DE FINANZAS Y ADMINISTRACIÓN DEL ESTADO DE GUERRERO
Folio fiscal	Fecha de expedición	Fecha certificación SAT	PAC que certificó
0890F6CD-6053-4626-8DE9-B89CB59B7AC9	2020-06-16T11:55:56	2020-06-16T13:13:02	SA19/0/01NN3
Total del CFDI	Efecto del comprobante	Estado CFDI	Estatus de cancelación
\$651,947.85	Ingreso	Vigente	Cancelable con aceptación

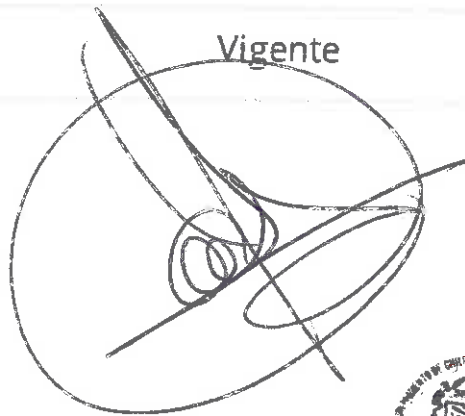

Imprimir

Enlaces

- [Declaración de Accesibilidad \(https://www.gob.mx/accesibilidad\)](https://www.gob.mx/accesibilidad)
- [Política de privacidad \(https://www.gob.mx/privacidad\)](https://www.gob.mx/privacidad)
- [Términos y Condiciones \(https://www.gob.mx/terminos\)](https://www.gob.mx/terminos)
- [Marco Jurídico \(http://www.ordenjuridico.gob.mx\)](http://www.ordenjuridico.gob.mx)
- [Portal de Obligaciones de Transparencia \(http://portaltransparencia.gob.mx\)](http://portaltransparencia.gob.mx)
- [Sistema Infomex \(https://www.infomex.org.mx/gobiernofederal/home.action\)](https://www.infomex.org.mx/gobiernofederal/home.action)
- [INAI \(http://inicio.ifai.org.mx/SitePages/ifai.aspx\)](http://inicio.ifai.org.mx/SitePages/ifai.aspx)
- [Mapa de sitio \(https://www.gob.mx/sitemap\)](https://www.gob.mx/sitemap)

¿Qué es gob.mx?

Es el portal único de trámites, información y participación ciudadana. [Leer más \(https://www.gob.mx/que-es-gobmx\)](https://www.gob.mx/que-es-gobmx)

- [English \(https://www.gob.mx/en/index\)](https://www.gob.mx/en/index)
- [Terminos \(https://www.gob.mx/terminos\)](https://www.gob.mx/terminos)
- [Reformas \(http://reformas.gob.mx\)](http://reformas.gob.mx)

Contacto

Mesa de ayuda: dudas e información

sohmx@funcionpublica.gob.mx

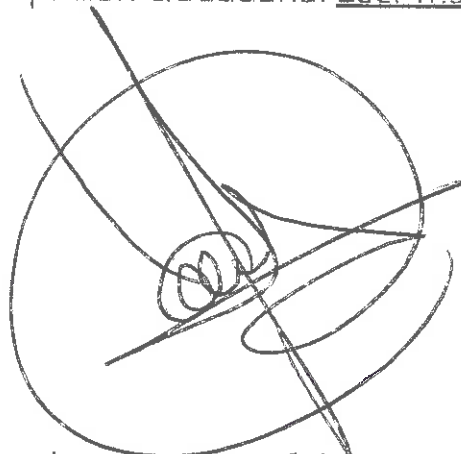

[Denuncia contra servidores públicos \(https://www.gob.mx/tramites/ficha/presentacion-de-quejas-y-denuncias-en-la-sfp/SFP54\)](https://www.gob.mx/tramites/ficha/presentacion-de-quejas-y-denuncias-en-la-sfp/SFP54)

Mantente informado. Suscríbete.



Síguenos en

[\(https://www.facebook.com/gobmx\)](https://www.facebook.com/gobmx) [\(https://twitter.com/gobmx\)](https://twitter.com/gobmx)



RFC emisor: MCB850101L21
Nombre emisor: MUNICIPIO DE CHILPANCINGO DE LOS BRAVO
Folio: 0387
RFC receptor: SFA830301521
Nombre receptor: SECRETARÍA DE FINANZAS Y ADMINISTRACIÓN DEL ESTADO DE GUERRERO
Uso CFDI: Por definir

Folio fiscal: D1F1D1B4-1E54-4F02-BB40-675F9A8E0135
No. de serie del CSD: 00001000000412357002
Serie: B
Código postal, fecha y hora de emisión: 39000 2020-06-16 12:12:56
Efecto de comprobante: ingreso
Régimen fiscal: Personas Morales con Fines no Lucrativos

Conceptos

Clave del producto y/o servicio	No. identificación	Cantidad	Clave de unidad	Unidad	Valor unitario	Importe	Descuento	No. de pedimento	No. de cuenta propia
01010101		1	MON	MES	514509.75	514509.75			
Descripción	PARTICIPACIONES FEDERALES A MUNICIPIOS, INCENTIVOS A LA VENTA FINAL DE GASOLINA Y DIESEL (FONDO DE APORTACIONES ESTATALES PARA LA INFRAESTRUCTURA SOCIAL MUNICIPAL) CORRESPONDIENTE AL DÍA 15 DE JUNIO DE 2020.								

Moneda: Peso Mexicano
Forma de pago: Transferencia electrónica de fondos (incluye SPEI)
Método de pago: Pago en una sola exhibición
Condiciones de pago: CONTADO

Subtotal \$ 514,509.75
Total \$ 514,509.75

Sello digital del CFDI:

SdgpQZeH39BacyHTbHRvryQFhRtNEday4SmK13+AfJp17z2MnJh56IztynhaYarJ40iSU4CMhoZtzV7Fh4hiXhU4d3mvo7CQ0Ekj7iaLNUd142EJeG05NarahKm6o5iv+BVoUGqJTKYc41KI9zB8/ORVc0uF9LgWcJ/q3XXHA+9XnexasICFtn2DBA6Qhu1e3uqnMFdDuUEa4VY82a9o6YynmBOPJp8vkQa47UurjhQpgpwfHEBCUjKElc0AtQNX6RnW4yAkCyFzJ4BOPv867F2pC18wk229s7dqpglFqXsUQuVU/nJV6xhlcOCmkUfXasBwLc4yE5obLLARCjeNdQ==

Sello digital del SAT:

KHvAgYCbucCwSE8j3RKI+G5X2p2L3bDDMZFFLyr+tg3+TWWww6axU4+HSRyr1EghZpvdzOnRjnlaouUy7316ctbQaA5e6ICGcVb3AotN91T6wZbmGjzvw0puGjnD3xnfWXd00cOeXff44+5f407+zHWK0IV400Olu5IEge66FdzvJlCJgvINiID/wYHj8v7UqaUBPK+0GYUjPkmkNsRC+qNpnNX2rCp8yo201KXXQ+pDvjdfhPYkvyLC7e5833o3BkWK1yUjJPZsmkyUxu00haT38kWIpdBFXjYpGrkOn+RXClqyPhTCEbgD8dr6rOJ2iGILzvnkx9oF7qzm0pg==

Cadena Original del complemento de certificación digital del SAT:

||1.1|D1F1D1B4-1E54-4F02-BB40-675F9A8E0135|2020-06-16T13:15:29|SAT970701NN3|SdgpQZeH39BacyHTbHRvryQFhRtNEday4SmK13+AfJp17z2MnJh56IztynhaYarJ40iSU4CMhoZtzV7Fh4hiXhU4d3mvo7CQ0Ekj7iaLNUd142EJeG05NarahKm6o5iv+BVoUGqJTKYc41KI9zB8/ORVc0uF9LgWcJ/q3XXHA+9XnexasICFtn2DBA6Qhu1e3uqnMFdDuUEa4VY82a9o6YynmBOPJp8vkQa47UurjhQpgpwfHEBCUjKElc0AtQNX6RnW4yAkCyFzJ4BOPv867F2pC18wk229s7dqpglFqXsUQuVU/nJV6xhlcOCmkUfXasBwLc4yE5obLLARCjeNdQ==|00001000000403258748||

RFC del proveedor de certificación: SAT970701NN3 **Fecha y hora de certificación:** 2020-06-16 13:15:29
No. de serie del certificado SAT 00001000000403258748



[\(http://www.gob.mx/\)](http://www.gob.mx/) Inicio

Verificación de comprobantes fiscales digitales por internet

A través de esta opción, usted podrá verificar si el comprobante fue certificado por el SAT

FECHA FISCAL*

RFC emisor*

RFC receptor*

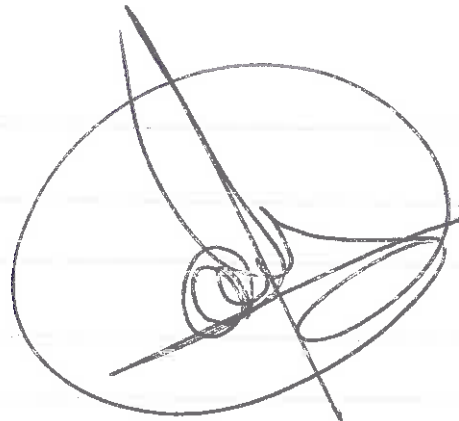

Proporcione los dígitos de la imagen*



Verificar CFDI

* Datos obligatorios

RFC del emisor	Nombre o razón social del emisor	RFC del receptor	Nombre o razón social del receptor
MCB850101L21	MUNICIPIO DE CHILPANCINGO DE LOS BRAVO	SFA830301521	SECRETARÍA DE FINANZAS Y ADMINISTRACIÓN DEL ESTADO DE GUERRERO
Folio fiscal	Fecha de expedición	Fecha certificación SAT	PAC que certificó
D1F1D1B4-1E54-4F02-BB40-675F9A8E0135	2020-06-16T12:12:56	2020-06-16T13:15:29	SA19/0/01NN3
Total del CFDI	Efecto del comprobante	Estado CFDI	Estatus de cancelación
\$514,509.75	Ingreso	Vigente	Cancelable con aceptación

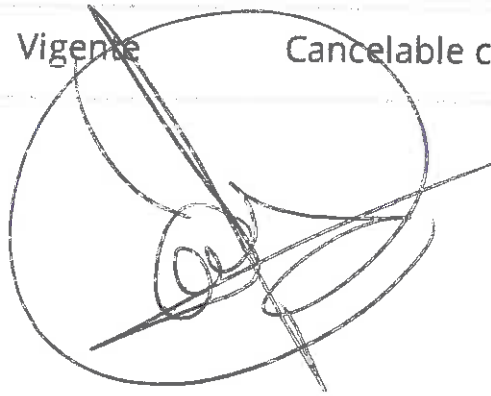

Imprimir



Enlaces

- [Declaración de Accesibilidad \(https://www.gob.mx/accesibilidad\)](https://www.gob.mx/accesibilidad)
- [Política de privacidad \(https://www.gob.mx/privacidad\)](https://www.gob.mx/privacidad)
- [Términos y Condiciones \(https://www.gob.mx/terminos\)](https://www.gob.mx/terminos)
- [Marco Jurídico \(http://www.ordenjuridico.gob.mx\)](http://www.ordenjuridico.gob.mx)
- [Portal de Obligaciones de Transparencia \(http://portaltransparencia.gob.mx\)](http://portaltransparencia.gob.mx)
- [Sistema Infomex \(https://www.infomex.org.mx/gobiernofederal/home.action\)](https://www.infomex.org.mx/gobiernofederal/home.action)
- [INAI \(http://inicio.ifai.org.mx/SitePages/ifai.aspx\)](http://inicio.ifai.org.mx/SitePages/ifai.aspx)
- [Mapa de sitio \(https://www.gob.mx/sitemap\)](https://www.gob.mx/sitemap)

¿Qué es gob.mx?

Es el portal único de trámites, información y participación ciudadana. [Leer más \(https://www.gob.mx/que-es-gobmx\)](https://www.gob.mx/que-es-gobmx)

- [English \(https://www.gob.mx/en/index\)](https://www.gob.mx/en/index)
- [Temas \(https://www.gob.mx/temas\)](https://www.gob.mx/temas)
- [Reformas \(http://reformas.gob.mx\)](http://reformas.gob.mx)

Contacto

Mesa de ayuda: dudas e información
gobmx@funcionpublica.gob.mx

[Denuncia contra servidores públicos \(https://www.gob.mx/tramites/ficha/presentacion-de-quejas-y-denuncias-en-la-sfp/SFP54\)](https://www.gob.mx/tramites/ficha/presentacion-de-quejas-y-denuncias-en-la-sfp/SFP54)

Mantente informado. Suscríbete.

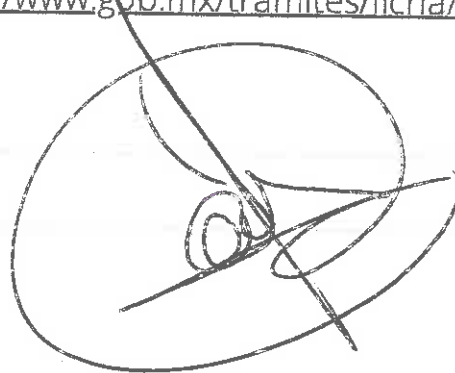

Síguenos en

<https://www.facebook.com/gobmx> <https://twitter.com/gobmx>



Número: 30-7b/20

**CONSTANCIA
DE LIQUIDACION DE APORTACIONES ESTATALES A MUNICIPIOS**

Conforme a la liquidación al calce y en cumplimiento a los términos establecidos, en la Ley Número 427 del Sistema de Coordinación Hacendaria del Estado de Guerrero; se expide la presente:

A favor del H. Ayuntamiento de : CHILPANCINGO DE LOS BRAVO, GUERRERO.

Concepto	Fecha	Importe Parcial	Total
1)FDO. DE APORTS. ESTATALES P/LA INF. SOC. MPAL. (GASOLINA Y DIESEL)			1,011,475.87
SUMA			1,011,475.87
TRANSFERIDO POR:			
SEFINA (Parts. de Gasolina y Diésel) FAEISM.	15/07/2020	466,789.82	
SEFINA (Fdo. de Comp. de Gasolina y Diésel) FAEISM.	15/07/2020	544,686.05	
TOTAL TRANSFERIDO			1,011,475.87

Chilpancingo Gro., a 31 de Julio de 2020.

EL SECRETARIO DE FINANZAS Y ADMINISTRACION.

SECRETARIA DE FINANZAS Y ADMINISTRACION DEL
LIC. TULIO SAMUEL PEREZ CALVO.
Chilpancingo Gro
JEFATUR /



H. AYUNTAMIENTO MUNICIPAL DE CHILPANCINGO, GRO.

SECRETARIA DE FINANZAS Y ADMINISTRACION

FAEISM



PÓLIZA DE INGRESOS (DI-2) NO. 7

PROGRAMA: FAEISM
 FECHA: 15/jul/20
 REFERENCIA: /O-I No. 1 Fecha: (01/ene/20) /
 BENEFICIARIO: MUNICIPIO DE CHILPANCINGO DE LOS BRAVO, GUERRERO
 CONCEPTO: REGISTRO DE PARTICIPACIONES FEDERALES A MUNICIPIOS (FONDO DE APORTACIONES ESTATALES PARA LA INFRAESTRUCTURA A MUNICIPIOS) , CORRESPONDIENTE AL DÍA 15 DE JULIO 2020

C U E N T A	DESCRIPCIÓN (CRI)	MONTO
1810104	FONDO DE APORTACIONES ESTATALES PARA LA INFRAESTRUCTURA SOCIAL MUNICIPAL UNIDAD ADMINISTRATIVA: DIRECCION DE INGRESOS FUENTE DE FINANCIAMIENTO: 16 - RECURSOS ESTATALES	544,686.05
1810104	FONDO DE APORTACIONES ESTATALES PARA LA INFRAESTRUCTURA SOCIAL MUNICIPAL UNIDAD ADMINISTRATIVA: DIRECCION DE INGRESOS FUENTE DE FINANCIAMIENTO: 16 - RECURSOS ESTATALES	466,789.82
Monto total		1,011,475.87

C U E N T A	PLAN DE CUENTAS (CONTABILIDAD)	DEBE	HABER
42111008001001004	FONDO DE APORTACIONES ESTATALES PARA LA INFRAESTRUCTURA SOCIAL MUNICIPAL		544,686.05
42111008001001004	FONDO DE APORTACIONES ESTATALES PARA LA INFRAESTRUCTURA SOCIAL MUNICIPAL		466,789.82
11225021023002	PARTICIPACIONES FEDERALES	1,011,475.87	
11225021023002	PARTICIPACIONES FEDERALES		1,011,475.87
11121040027001001	CTA: 0114347153	544,686.05	
11121040027001001	CTA: 0114347153		466,789.82
Sumas iguales		2,022,951.74	2,022,951.74

C U E N T A	PLAN DE CUENTAS (PRESUPUESTO)	DEBE	HABER
812	LEY DE INGRESOS POR EJECUTAR	1,011,475.87	
814	LEY DE INGRESOS DEVENGADA		1,011,475.87
814	LEY DE INGRESOS DEVENGADA	1,011,475.87	
815	LEY DE INGRESOS RECAUDADA		1,011,475.87



ELABORO

 C.P. LETICIA ALBA BARRAGAN SALAZAR
 RESPONSABLE DE PROGRAMA

REVISO

 L.C. NETZAHUALCOYOTL LOPEZ MARTINEZ
 DIRECTOR DE CUENTA PUBLICA

AUTORIZO

 M.A. WILIBALDO VALENTE PASTOR
 SECRETARIO DE FINANZAS Y ADMINISTRACION

Capturado por: LETICIA Última modificación por: LETICIA



PÓLIZAS DE JULIO DE 2020

PÓLIZA No. 7 TIPO: 9 DEL DIA 15 JULIO 2020

C U E N T A		PLAN DE CUENTAS (CONTABILIDAD)	
1 1 1 2		BANCOS/TESORERÍA	
1 1 1 2 1 040 027 001 001		CTA: 0114347153	
	N/P	DEBE	HABER
	1	544,686.05	
	2	466,789.82	
		<u>1,011,475.87</u>	

C U E N T A		PLAN DE CUENTAS (CONTABILIDAD)	
1 1 2 2		CUENTAS POR COBRAR A CORTO	
1 1 2 2 5 021 023 002		PARTICIPACIONES FEDERALES	
	N/P	DEBE	HABER
	3	1,011,475.87	
	4		1,011,475.87
		<u>1,011,475.87</u>	<u>1,011,475.87</u>

C U E N T A		PLAN DE CUENTAS (CONTABILIDAD)	
4 2 1 1		PARTICIPACIONES	
4 2 1 1 1 008 001 001 004		FONDO DE APORTACIONES ESTATALES PARA LA INFRAESTRUCTURA SOCIAL MUNICIPAL	
	N/P	DEBE	HABER
	5		544,686.05
	6		466,789.82
			<u>1,011,475.87</u>



Estados
FAEISM

MUNICIPIO DE CHILPANCINGO DE LOS BRAVO GUERRERO
FDO APORT EST PARA LA INFRA SOCIAL MPAL (FAEISM 2020)
1ER CONGRESO DE ANAHUAC SN
CHILPANCINGO DE LOS
MEXICO CP 39000

Periodo	DEL 01/07/2020 AL 31/07/2020
Fecha de Corte	31/07/2020
No. de Cuenta	0114347153
No. de Cliente	C3563359
R.F.C.	MCB850101L21
No. Cuenta CLABE	012260001143471530

SUCURSAL : 7695 BANCA DE GOBIERNO DE CHILPANC
DIRECCION: PROLONGACION BALTAZAR LEYVA MACOL.
UNIVERSAL MEX GO
PLAZA: CHILPANCINGO
TELEFONO: 4729527

MONEDA NACIONAL

Información Financiera

Rendimiento		
Saldo Promedio		365,947.18
Días del Periodo		31
Tasa Bruta Anual	%	0.010
Saldo Promedio Gravable		0.00
Intereses a Favor (+)		3.15
ISR Retenido (-)		0.00
Comisiones de la cuenta		
Cheques pagados	0	0.00
Manejo de Cuenta		0.00
Anualidad		0.00
Operaciones	0	0.00
Total Comisiones		0.00
Cargos Objetados	0	0.00
Abonos Objetados	0	0.00

Comportamiento		
Saldo de Liquidación Inicial		41,902.45
Saldo de Operación Inicial		41,902.45
Depósitos / Abonos (+)	3	1,011,478.38
Retiros / Cargos (-)	9	788,714.39
Saldo Final (+)		264,666.44
Saldo de Operación Final		264,666.44
Saldo Promedio Mínimo Mensual Hasta:		0

Otros productos incluidos en el estado de cuenta (Inversiones)

Contrato	Producto	Tasa de Interés anual	GAT Nominal Antes de Impuestos	GAT Real	Total de comisiones
N/A	N/A	N/A	N/A	N/A	N/A

Handwritten signature and official stamps of the Municipality of Chilpancingo de los Bravos, including the Secretariat of Finance and Administration.

Detalle de Movimientos Realizados

FECHA		COD. DESCRIPCIÓN	REFERENCIA	CARGOS	ABONOS	SALDO	
OPER	LIQ					OPERACIÓN	LIQUIDACIÓN
01/JUL	01/JUL	C19 INTERESES GANADOS			2.51	41,904.96	41,904.96
15/JUL	15/JUL	T20 SPEI RECIBIDOSANTANDER 0 6034819INCENT GASOLINA FAEISM CHILPAN Ref. 167977209 014			466,789.82		

Estimado Cliente,
Su Estado de Cuenta ha sido modificado y ahora tiene más detalle de información.
También le informamos que su Contrato ha sido modificado,
el cual puede consultarlo en cualquier sucursal o www.bbva.mx
Con BBVA adelante.

RFC emisor: MCB850101L21
Nombre emisor: MUNICIPIO DE CHILPANCINGO DE LOS BRAVO
Folio: 0407
RFC receptor: SFA830301521
Nombre receptor: SECRETARÍA DE FINANZAS Y ADMINISTRACIÓN DEL ESTADO DE GUERRERO.
Uso CFDI: Por definir

Folio fiscal: B1AA769D-9061-478B-88B9-D640FD5CAB2E
No. de serie del CSD: 00001000000412357002
Serie: B
Código postal, fecha y hora de emisión: 39000 2020-07-16 12:27:58
Efecto de comprobante: Ingreso
Régimen fiscal: Personas Morales con Fines no Lucrativos

Conceptos

Clave del producto y/o servicio	No. identificación	Cantidad	Clave de unidad	Unidad	Valor unitario	Importo	Descuento	No. de pedimento	No. de cuenta predial
01010101		1	MON	MES	544686.05	544686.05			
Descripción	PARTICIPACIONES FEDERALES A MUNICIPIOS, FONDO DE COMPENSACIÓN (FONDO DE APORTACIONES ESTATALES PARA LA INFRAESTRUCTURA SOCIAL MUNICIPAL), CORRESPONDIENTES AL DÍA 15 DE JULIO DE 2020.								

Moneda: Peso Mexicano **Subtotal** \$ 544,686.05
Forma de pago: Transferencia electrónica de fondos (incluye SPEI) **Total** \$ 544,686.05
Método de pago: Pago en una sola exhibición
Condiciones de pago: CONTADO

Sello digital del CFDI:

dLxB0HxH8CJV4jq3Qhjt+dkPPSFzSulcrAikmdrztth1F21huE097dmyBXCmVEvcQYq3Tu7PN3U7bpAhdy1go6C9/sI+ZTvDR/1YEMv9DWStfkVH3JLz5Fn/CBOAc3IC1/HMXKc1TCknqMYtXroPXbyjMXx7lqEe2hx5A5s7KDWVj4oQIGkIF0kzQDuNyDTICTKLvJk/IWFKYzS0dkRPWtUh917RbhBSULu15XO6nGxRE7p0aqnkw6vMdZ8KA0TUFMmRc9aBRstjalYjyA/Nq+J1KZO5nAVx3I9Kutu3C61irtmf9O4PjIjQUngTjfqZVT5AZ1+WHfkvdP2H/8Kw==

Sello digital del SAT:

YUPs2a3GMrcNuL7mqn0qrpaDxkkL4+AsGXmOJW8zHg7wm1JogHK3aiRz7yTYSy0I2jv52QSEUcEqQUI+JmQYaxFvu9Q/QIG0wc1q59bLZtmEfe+VXekBnhLMfzQmJsdhs3jFQyt81Sv2f6JIPnimO+hqavwPicDvVXy0cOQMgfF1fmbDAGzud3BifM8qUBq118HHdqI8HFArilsbz4RDbjMjgy2uZS5sA2XLfGBtj+WmLa/yU6WEtHrVHCclsnNDGqYp44jgqHlwkw5yY/TP02ainiMRKU7ACnE920rSIC4imvMTTPfLYFDA5GFqbFYAsxIHC3HeMYMM6A==

Cadena Original del complemento de certificación digital del SAT:

||1.1|B1AA769D-9061-478B-88B9-D640FD5CAB2E|2020-07-16T13:19:20|SAT970701NN3|dLxB0HxH8CJV4jq3Qhjt+dkPPSFzSulcrAikmdrztth1F21huE097dmyBXCmVEvcQYq3Tu7PN3U7bpAhdy1go6C9/sI+ZTvDR/1YEMv9DWStfkVH3JLz5Fn/CBOAc3IC1/HMXKc1TCknqMYtXroPXbyjMXx7lqEe2hx5A5s7KDWVj4oQIGkIF0kzQDuNyDTICTKLvJk/IWFKYzS0dkRPWtUh917RbhBSULu15XO6nGxRE7p0aqnkw6vMdZ8KA0TUFMmRc9aBRstjalYjyA/Nq+J1KZO5nAVx3I9Kutu3C61irtmf9O4PjIjQUngTjfqZVT5AZ1+WHfkvdP2H/8Kw==|00001000000403258748||

RFC del proveedor de certificación: SAT970701NN3

Fecha y hora de certificación: 2020-07-16 13:19:20

No. de serie del certificado SAT 00001000000403258748



 (<http://www.gob.mx/>) Inicio

Verificación de comprobantes fiscales digitales por internet

A través de esta opción, usted podrá verificar si el comprobante fue certificado por el SAT

Folio fiscal*:

RFC emisor*:

RFC receptor*:



Proporcione los dígitos de la imagen*:

Verificar CFDI

* Datos obligatorios

RFC del emisor	Nombre o razón social del emisor	RFC del receptor	Nombre o razón social del receptor
MCB850101L21	MUNICIPIO DE CHILPANCINGO DE LOS BRAVO	SFA830301521	SECRETARÍA DE FINANZAS Y ADMINISTRACIÓN DEL ESTADO DE GUERRERO.
Folio fiscal	Fecha de expedición	Fecha certificación SAT	PAC que certificó
B1AA769D-9061-478B-88B9-D640FD5CAB2E	2020-07-16T12:27:58	2020-07-16T13:19:20	SAT970701NN3
Total del CFDI	Efecto del comprobante	Estado CFDI	Estatus de cancelación
\$544,686.05	Ingreso	Vigente	Cancelable con aceptación

Imprimir

Enlaces

- [Declaración de Accesibilidad \(https://www.gob.mx/accesibilidad\)](https://www.gob.mx/accesibilidad)
- [Política de privacidad \(https://www.gob.mx/privacidad\)](https://www.gob.mx/privacidad)
- [Términos y Condiciones \(https://www.gob.mx/terminos\)](https://www.gob.mx/terminos)
- [Marco Jurídico \(http://www.ordenjuridico.gob.mx\)](http://www.ordenjuridico.gob.mx)
- [Portal de Obligaciones de Transparencia \(http://portaltransparencia.gob.mx\)](http://portaltransparencia.gob.mx)
- [Sistema Infomex \(https://www.infomex.org.mx/gobiernofederal/home.action\)](https://www.infomex.org.mx/gobiernofederal/home.action)
- [INAI \(http://inicio.ifai.org.mx/SitePages/ifai.aspx\)](http://inicio.ifai.org.mx/SitePages/ifai.aspx)
- [Mapa de sitio \(https://www.gob.mx/sitemap\)](https://www.gob.mx/sitemap)

¿Qué es gob.mx?

Es el portal único de trámites, información y participación ciudadana. [Leer más \(https://www.gob.mx/que-es-gobmx\)](https://www.gob.mx/que-es-gobmx)

- [English \(https://www.gob.mx/en/index\)](https://www.gob.mx/en/index)
- [Temas \(https://www.gob.mx/temas\)](https://www.gob.mx/temas)
- [Reformas \(http://reformas.gob.mx\)](http://reformas.gob.mx)

Contacto

Mesa de ayuda: dudas e información
gobmx@funcionpublica.gob.mx

[Denuncia contra servidores públicos \(https://www.gob.mx/tramites/ficha/presentacion-de-quejas-y-denuncias-en-la-sfp/SFP54\)](https://www.gob.mx/tramites/ficha/presentacion-de-quejas-y-denuncias-en-la-sfp/SFP54)

Mantente informado. Suscríbete.



Síguenos en

<https://www.facebook.com/gobmx> <https://twitter.com/gobmx>

 (<http://www.gob.mx/>) Inicio

Verificación de comprobantes fiscales digitales por internet

A través de esta opción, usted podrá verificar si el comprobante fue certificado por el SAT

Folio fiscal*:

RFC emisor*:

RFC receptor*:

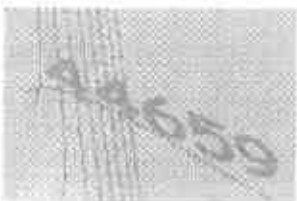

Proporcione los dígitos de la imagen*:

Verificar CFDI

* Datos obligatorios

RFC del emisor	Nombre o razón social del emisor	RFC del receptor	Nombre o razón social del receptor
MCB850101L21	MUNICIPIO DE CHILPANCINGO DE LOS BRAVO	SFA830301521	SECRETARÍA DE FINANZAS Y ADMINISTRACIÓN DEL ESTADO DE GUERRERO.
Folio fiscal	Fecha de expedición	Fecha certificación SAT	PAC que certificó
CB8449E1-9208-4996-935D-8A6B22876A72	2020-07-16T12:39:10	2020-07-16T13:21:09	SAT970701NN3
Total del CFDI	Efecto del comprobante	Estado CFDI	Estatus de cancelación
\$466,789.82	Ingreso	Vigente	Cancelable con aceptación

Imprimir

Enlaces

- [Declaración de Accesibilidad \(https://www.gob.mx/accesibilidad\)](https://www.gob.mx/accesibilidad)
- [Política de privacidad \(https://www.gob.mx/privacidad\)](https://www.gob.mx/privacidad)
- [Términos y Condiciones \(https://www.gob.mx/terminos\)](https://www.gob.mx/terminos)
- [Marco Jurídico \(http://www.ordenjuridico.gob.mx\)](http://www.ordenjuridico.gob.mx)
- [Portal de Obligaciones de Transparencia \(http://portaltransparencia.gob.mx\)](http://portaltransparencia.gob.mx)
- [Sistema Infomex \(https://www.infomex.org.mx/gobiernofederal/home.action\)](https://www.infomex.org.mx/gobiernofederal/home.action)
- [INAI \(http://inicio.ifai.org.mx/SitePages/ifai.aspx\)](http://inicio.ifai.org.mx/SitePages/ifai.aspx)
- [Mapa de sitio \(https://www.gob.mx/sitemap\)](https://www.gob.mx/sitemap)

¿Qué es gob.mx?

Es el portal único de trámites, información y participación ciudadana. [Leer más \(https://www.gob.mx/que-es-gobmx\)](https://www.gob.mx/que-es-gobmx)

- [English \(https://www.gob.mx/en/index\)](https://www.gob.mx/en/index)
- [Temas \(https://www.gob.mx/temas\)](https://www.gob.mx/temas)
- [Reformas \(http://reformas.gob.mx\)](http://reformas.gob.mx)

Contacto

Mesa de ayuda: dudas e información
gobmx@funcionpublica.gob.mx

[Denuncia contra servidores públicos \(https://www.gob.mx/tramites/ficha/presentacion-de-quejas-y-denuncias-en-la-sfp/SFP54\)](https://www.gob.mx/tramites/ficha/presentacion-de-quejas-y-denuncias-en-la-sfp/SFP54)

Mantente informado. Suscríbete.



Síguenos en

[\(https://www.facebook.com/gobmx\)](https://www.facebook.com/gobmx) [\(https://twitter.com/gobmx\)](https://twitter.com/gobmx)



Número: 30-8b/20

**CONSTANCIA
DE LIQUIDACION DE APORTACIONES ESTATALES A MUNICIPIOS**

Conforme a la liquidación al calce y en cumplimiento a los términos establecidos, en la Ley Número 427 del Sistema de Coordinación Hacendaria del Estado de Guerrero; se expide la presente:

A favor del H. Ayuntamiento de : CHILPANCINGO DE LOS BRAVO, GUERRERO.

Concepto	Fecha	Importe Parcial	Total
1)FDO. DE APORTS. ESTATALES P/LA INF. SOC. MPAL. (GASOLINA Y DIESEL)			1,090,298.12
SUMA			1,090,298.12
TRANSFERIDO POR:			
SEFINA (Parts. de Gasolina y Diésel) FAEISM.	14/08/2020	497,523.65	
SEFINA (Fdo. de Comp. de Gasolina y Diésel) FAEISM.	14/08/2020	592,774.47	
TOTAL TRANSFERIDO			1,090,298.12

Chilpancingo Gro., a 31 de Agosto de 2020.



EL SECRETARIO DE FINANZAS Y ADMINISTRACION.

SECRETARÍA DE FINANZAS
Y ADMINISTRACIÓN
DEL ESTADO DE GUERRERO
Chilpancingo, Gro.
JEFATURA

Tulio Samuel Pérez Calvo
LIC. TULIO SAMUEL PEREZ CALVO.

H. AYUNTAMIENTO MUNICIPAL DE CHILPANCINGO, GRO.



SECRETARIA DE FINANZAS Y ADMINISTRACION

FAEISM



PÓLIZA DE INGRESOS
(DI-2) NO. 8

PROGRAMA: FAEISM
 FECHA: 14/ago/20
 REFERENCIA: / O-I No. 1 Fecha: (01/ene/20) /
 BENEFICIARIO: MUNICIPIO DE CHILPANCINGO DE LOS BRAVO, GUERRERO
 CONCEPTO: REGISTRO DE PARTICIPACIONES FEDERALES A MUNICIPIOS (FONDO DE APORTACIONES ESTATALES PARA LA INFRAESTRUCTURA A MUNICIPIOS) , CORRESPONDIENTE AL DÍA 14 DE AGOSTO 2020

C U E N T A	DESCRIPCIÓN (CRI)	MONTO
1810104	FONDO DE APORTACIONES ESTATALES PARA LA INFRAESTRUCTURA SOCIAL MUNICIPAL UNIDAD ADMINISTRATIVA: DIRECCION DE INGRESOS FUENTE DE FINANCIAMIENTO: 16 - RECURSOS ESTATALES	592,774.47
1810104	FONDO DE APORTACIONES ESTATALES PARA LA INFRAESTRUCTURA SOCIAL MUNICIPAL UNIDAD ADMINISTRATIVA: DIRECCION DE INGRESOS FUENTE DE FINANCIAMIENTO: 16 - RECURSOS ESTATALES	497,523.65
Monto total		1,090,298.12

C U E N T A	PLAN DE CUENTAS (CONTABILIDAD)	DÉBE	HABER
42111008001001004	FONDO DE APORTACIONES ESTATALES PARA LA INFRAESTRUCTURA SOCIAL MUNICIPAL		592,774.47
42111008001001004	FONDO DE APORTACIONES ESTATALES PARA LA INFRAESTRUCTURA SOCIAL MUNICIPAL		497,523.65
11225021023002	PARTICIPACIONES FEDERALES	1,090,298.12	
11225021023002	PARTICIPACIONES FEDERALES		1,090,298.12
11121040027002001	CTA: 0137278252	592,774.47	
11121040027002001	CTA: 0137278252		497,523.65
Sumas iguales		1,090,298.12	2,180,596.24

C U E N T A	PLAN DE CUENTAS (PRESUPUESTO)	DÉBE	HABER
812	LEY DE INGRESOS POR EJECUTAR	1,090,298.12	
814	LEY DE INGRESOS DEVENGADA		1,090,298.12
814	LEY DE INGRESOS DEVENGADA		1,090,298.12
815	LEY DE INGRESOS RECAUDADA		1,090,298.12



ELABORO C.P. LETICIA ALBA BARRAGAN SALAZAR RESPONSABLE DE PROGRAMA	REVISO L.C. NETZAHUALCOYOTL LOPEZ MARTINEZ DIRECTOR DE CUENTA PUBLICA	AUTORIZO M.A. WILFREDO VALENTE PASTOR SECRETARIO DE FINANZAS Y ADMINISTRACION
---	--	--

Capturado por: LETICIA Última modificación por: LETICIA



PÓLIZAS DE AGOSTO DE 2020

PÓLIZA No. 8 TIPO: 9 DEL DIA 14 AGOSTO 2020

C U E N T A		PLAN DE CUENTAS (CONTABILIDAD)	
1 1 1 2		BANCOS/TESORERÍA	
1 1 1 2 1 040 027 002 001		CTA: 0137278252	
N/P		DEBE	HABER
	1	592,774.47	
	2	497,523.65	
		<u>1,090,298.12</u>	

C U E N T A		PLAN DE CUENTAS (CONTABILIDAD)	
1 1 2 2		CUENTAS POR COBRAR A CORTO	
1 1 2 2 5 021 023 002		PARTICIPACIONES FEDERALES	
N/P		DEBE	HABER
	3	1,090,298.12	
	4		1,090,298.12
		<u>1,090,298.12</u>	<u>1,090,298.12</u>

C U E N T A		PLAN DE CUENTAS (CONTABILIDAD)	
4 2 1 1		PARTICIPACIONES	
4 2 1 1 1 008 001 001 004		FONDO DE APORTACIONES ESTATALES PARA LA INFRAESTRUCTURA SOCIAL MUNICIPAL	
N/P		DEBE	HABER
	5		592,774.47
	6		497,523.65
			<u>1,090,298.12</u>

FAELSM Estatales

FOLIO: 01720137278252

1-1-2-1-040-027-002-001

INFORMACION DEL CLIENTE

RAZON SOCIAL MUNICIPIO DE CHILPANCINGO DE LOS BRAVO
RFC MCB850101L21
CALLE ANDADOR 1ER CONGRESO DE ASN
COLONIA COL. COL. CHILPANCINGO DE LOS BRAVOS CENTRO
C.P. 39000 GUERRERO

DATOS GENERALES:
DENOMINACION CUENTA:
LUGAR Y FECHA DE EMISION: CIUDAD DE MEXICO 2020-09-02T12:36:16
SUCURSAL ORIGEN 0172 TSF CORPORATIVO EKT

RESUMEN

SALDO INICIAL DEL PERIODO	0.00	SALDO PROMEDIO	1,334.39
DEPOSITOS/ABONOS (+)	1,090,298.12	TASA BRUTA	0.2253%
INTERESES DEVENGADOS EN EL PERIODO	0.25	DIAS TRANSCURRIDOS	31
RETIROS/CARGOS (-)	1,088,000.00	ISR RETENIDO	0.00
COMISIONES COBRADAS (-)	0.00	TOTAL DE IMPUESTOS RETENIDOS	0.00
IVA SOBRE COMISIONES COBRADAS	0.00		
SALDO FINAL	2,298.12		

SALDO INICIAL: 0.00

GAT Nominal:	0.00	antes de impuestos
GAT Real:	0.00	antes de impuestos
Tasa de interés:	0.00	
Comisiones cobradas:	0.00	



SALDO FINAL: 2,298.12

DETALLE DE MOVIMIENTOS REALIZADOS

PAG. 1

FECHA	No MOVIMIENTO	CONCEPTO	ABONO	SALDO
2020/08/01		SALDO INICIAL DEL PERIODO		0.00
2020/08/14	2	TRANSFERENCIA SPEI A SU FAVOR EMISOR: SANTANDER CUENTA: 014260655062792863 NOM ORIGI: SECRETARIA DE FINANZAS Y ADMINISTRACION RASTREO: 2020081440014 BET0000461379660 REF: 8137966 CONCEPTO: INCENT GASOLINA FAELSM CHILPANCINGO	497,523.65	497,523.65
2020/08/14	3	TRANSFERENCIA SPEI A SU FAVOR EMISOR: SANTANDER CUENTA: 014260655062793510 NOM ORIGI: SECRETARIA DE FINANZAS Y ADMINISTRACION Línea Azteca, desde la Ciudad de México al 5447-8810	592,774.47	1,090,298.12

RFC emisor: MCB850101L21
Nombre emisor: MUNICIPIO DE CHILPANCINGO DE LOS BRAVO
Folio: 0441
RFC receptor: SFA830301521
Nombre receptor: SECRETARÍA DE FINANZAS Y ADMINISTRACIÓN DEL ESTADO DE GUERRERO.
Uso CFDI: Por definir

Folio fiscal: BDA6AC79-82B9-4A46-94A6-9356B88A6710
No. de serie del CSD: 00001000000412357002
Serie: B
Código postal, fecha y hora de emisión: 39000 2020-08-17 13:37:51
Efecto de comprobante: Ingreso
Régimen fiscal: Personas Morales con Fines no Lucrativos

Conceptos

Clave del producto y/o servicio	No. identificación	Cantidad	Clave de unidad	Unidad	Valor unitario	Importe	Descuento	No. de pedimento	No. de cuenta predial
01010101		1	MON		592774.47	592774.47			
Descripción	PARTICIPACIONES FEDERALES A MUNICIPIOS, FONDO DE COMPENSACIÓN (FONDO DE APORTACIONES ESTATALES PARA LA INFRAESTRUCTURA SOCIAL MUNICIPAL), CORRESPONDIENTES AL DÍA 14 DE AGOSTO DE 2020.								

Moneda: Peso Mexicano **Subtotal** \$ 592,774.47
Forma de pago: Transferencia electrónica de fondos (incluye SPEI) **Total** \$ 592,774.47
Método de pago: Pago en una sola exhibición
Condiciones de pago: CONTADO

Sello digital del CFDI:

SKstKMdjtRZo2/jcKlbEhDAIx6a3A6rgNs103af9kPZXRjkLuUWsGKgAcptUvhoMV+ReaeFhxM1ILKmkQgiHyGKN+3BiUeVG5bQwU0pCzcrYxWfgg6ZKXt03O1n1d9Ywa3F3zHW8sIFID/YtamoMUGpc46PAfJf0WXjScyKb38zjs0DfwtBdmcfmZPyvMxKMBgB51y9v/h3q/XfXOA2t9krkb74n8UdXKS8EDeVmtjbeBz9Q3QyOKVid+3dl7+ZA/y8awx2OqpE8/L09l0c/y7UfabtaeJ1mz6Xqj1/B/9CCGr41pG4sSM4+IffbeKEx0Yv8laK01MThieQ==

Sello digital del SAT:

cDMQV1dDLjlp+39Tm3U+ULTfinYRTOQj2ogBENZhvbpUAI06nCbB3bmyumvaS9jSu//FLRDxRTSTImBWcsC13Rab7gmXUCC5p7O5rcUJuHCAImOmDymTFkZ23o5/GtSO6f7I9xZITp7jt+7U138kiX1Qouay1bBgkoscXCDtYBFqf3G7XKjY3cF3N91hBTIBj8Duyhh366E2tS0h0PqTwVkkNwyNlIsz5ptCIYOpVmeLp9E/oc9FBq/ahdTngBC4ABZMf9k8HmZ3mjkW86k0zG8BZfOEP9Qj1pj0aeECCbGAdosKstvypzDP7qWFAcWJC8UHo0raHlu7vj0rP8g==

Cadena Original del complemento de certificación digital del SAT:

||1.1|BDA6AC79-82B9-4A46-94A6-9356B88A6710|2020-08-17T14:47:00|SAT970701NN3|SKstKMdjtRZo2/jcKlbEhDAIx6a3A6rgNs103af9kPZXRjkLuUv sGKgAcptUvhoMV+ReaeFhxM1ILKmkQgiHyGKN+3BiUeVG5bQwU0pCzcrYxWfgg6ZKXt03O1n1d9Ywa3F3zHW8sIFID/YtamoMUGpc46PAfJf0WXjSc K b38zjs0DfwtBdmcfmZPyvMxKMBgB51y9v/h3q/XfXOA2t9krkb74n8UdXKS8EDeVmtjbeBz9Q3QyOKVid+3dl7+ZA/y8awx2OqpE8/L09l0c/y7UfabtaeJ1n z6Xqj1/B/9CCGr41pG4sSM4+IffbeKEx0Yv8laK01MThieQ==|00001000000504465028||

RFC del proveedor de certificación: SAT970701NN3

Fecha y hora de certificación: 2020-08-17 13:37:51

No. de serie del certificado SAT 00001000000504465028

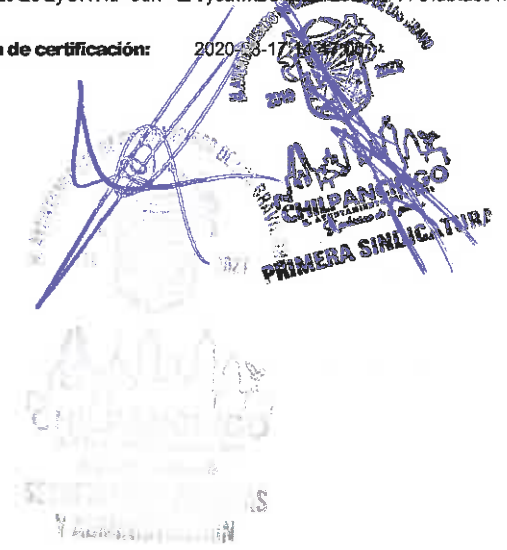

[⌂ \(http://www.gob.mx/\)](http://www.gob.mx/) Inicio

Verificación de comprobantes fiscales digitales por internet

A través de esta opción, usted podrá verificar si el comprobante fue certificado por el SAT

Folio fiscal*:

RFC emisor*:

RFC receptor*:



Proporcione los dígitos de la imagen*:

Verificar CFDI

* Datos obligatorios

RFC del emisor	Nombre o razón social del emisor	RFC del receptor	Nombre o razón social del receptor
MCB850101L21	MUNICIPIO DE CHILPANCINGO DE LOS BRAVOS	SFA830301521	SECRETARÍA DE FINANZAS Y ADMINISTRACIÓN DEL ESTADO DE GUERRERO.
Folio fiscal	Fecha de expedición	Fecha certificación SAT	PAC que certificó
BDA6AC79-82B9-4A46-94A6-9356B88A6710	2020-08-17T13:37:51	2020-08-17T14:47:00	SAT970701NN3
Total del CFDI	Efecto del comprobante	Estado CFDI	Estatus de cancelación
\$592,774.47	Ingreso	Vigente	Cancelable con aceptación

Imprimir

Enlaces

- [Declaración de Accesibilidad \(https://www.gob.mx/accesibilidad\)](https://www.gob.mx/accesibilidad)
- [Política de privacidad \(https://www.gob.mx/privacidad\)](https://www.gob.mx/privacidad)
- [Términos y Condiciones \(https://www.gob.mx/terminos\)](https://www.gob.mx/terminos)
- [Marco Jurídico \(http://www.ordenjuridico.gob.mx\)](http://www.ordenjuridico.gob.mx)
- [Portal de Obligaciones de Transparencia \(http://portaltransparencia.gob.mx\)](http://portaltransparencia.gob.mx)
- [Sistema Infomex \(https://www.infomex.org.mx/gobiernofederal/home.action\)](https://www.infomex.org.mx/gobiernofederal/home.action)
- [INAI \(http://inicio.ifai.org.mx/SitePages/ifai.aspx\)](http://inicio.ifai.org.mx/SitePages/ifai.aspx)
- [Mapa de sitio \(https://www.gob.mx/sitemap\)](https://www.gob.mx/sitemap)

¿Qué es gob.mx?

Es el portal único de trámites, información y participación ciudadana. [Leer más \(https://www.gob.mx/que-es-gobmx\)](https://www.gob.mx/que-es-gobmx)

- [English \(https://www.gob.mx/en/index\)](https://www.gob.mx/en/index)
- [Temas \(https://www.gob.mx/temas\)](https://www.gob.mx/temas)
- [Reformas \(http://reformas.gob.mx\)](http://reformas.gob.mx)

Contacto

Mesa de ayuda: dudas e información
gobmx@funcionpublica.gob.mx

[Denuncia contra servidores públicos \(https://www.gob.mx/tramites/ficha/presentacion-de-quejas-y-denuncias-en-la-sfp/SFP54\)](https://www.gob.mx/tramites/ficha/presentacion-de-quejas-y-denuncias-en-la-sfp/SFP54)

Mantente informado. Suscríbete.



Síguenos en

[\(https://www.facebook.com/gobmx\)](https://www.facebook.com/gobmx) [\(https://twitter.com/gobmx\)](https://twitter.com/gobmx)

RFC emisor: MCB850101L21 **Folio fiscal:** 780814EC-14C8-4FC1-A580-168CB7D9F058
Nombre emisor: MUNICIPIO DE CHILPANCINGO DE LOS BRAVO **No. de serie del CSD:** 00001000000412357002
Folio: 0443 **Serie:** B
RFC receptor: SFA830301521 **Código postal, fecha y hora de emisión:** 39000 2020-08-17 13:54:02
Nombre receptor: SECRETARÍA DE FINANZAS Y ADMINISTRACIÓN DEL ESTADO DE GUERRERO **Efecto de comprobante:** Ingreso
Uso CFDI: Por definir **Régimen fiscal:** Personas Morales con Fines no Lucrativos

Conceptos

Clave del producto y/o servicio	No. identificación	Cantidad	Clave de unidad	Unidad	Valor unitario	Importe	Descuento	No. de pedimento	No. de cuenta predial
01010101		1	MON	MES	497523.65	497523.65			
Descripción	PARTICIPACIONES FEDERALES A MUNICIPIOS, INCENTIVOS A LA VENTA FINAL DE GASOLINA Y DIESEL (FONDO DE APORTACIONES ESTATA LES PARA LA INFRAESTRUCTURA SOCIAL MUNICIPAL), CORRESPON DIENTES AL DÍA 14 DE AGOSTO DE 2020.								

Moneda: Peso Mexicano **Subtotal** \$ 497,523.65
Forma de pago: Transferencia electrónica de fondos (incluye SPEI) **Total** \$ 497,523.65
Método de pago: Pago en una sola exhibición
Condiciones de pago: CONTADO

Sello digital del CFDI:

BKc4gNjsFfMmXHxJtm82/90YsXeP6NY2cJmnYklbUQYgJ7gnjlaAUdREYm2gmAQtaGI57SMR2C8VU8yabKxcFPhCaBO/WAY7MxqwK5su23Hi1JNszpobEo0OSFy564eA7K8yDOQLh/P91Q918unqL7vhUFLm8+hNIR9vnX/Dqo6nCU4EJIF2UDPQlzpCJ0i6Hsa1gYd8id3BhBiP9tluDMy+fDXPooF2k5w36J6JhmprmsFW0ILspTJ/QVAsL4iupbcYm8Zz1Q5XnSD5Cvw0LFfsqx3Jr0ScvkK0nkgUMWPxTlx8Ybsj+xxglA9I3aq1DC+8ZzX7+yVRy/go9EVJgw==

Sello digital del SAT:

GkjtHvHwob78ISDmHq1KQz1h+5LH411UQd7Kfj2DGwPne0/QdNomKCyeFYAcAToD9Rk9Y+33F0By71mFStO4UwBYhbM9isrK4IUKHY/si4GL2BJmHEQcfuM/d71Py3EAk6isyO5Pc2yviHfrf79EjNi+CQLRQVgChGlxsmCzP2LIPxHp9U+pi8YDDqGU1cHig7a1ihCKQv3Mo+YmycWkY1AgQFDy1bywC9hPVE8sp/IRu:GZazuwSVKnxQnnzvgAf6YKbXn9JzL85f9bLmVLFxiUUYRCMHTqRhRCz9r2132g7byjMoPsouY6M1m5oKXJ9rtYm8eIVm4ZJwlcw==

Cadena Original del complemento de certificación digital del SAT:

||1.1|780814EC-14C8-4FC1-A580-168CB7D9F058|2020-08-17T14:51:33|SAT970701NN3|BKc4gNjsFfMmXHxJtm82/90YsXeP6NY2cJmnYklbUQYgJ7gnjlaAUdREYm2gmAQtaGI57SMR2C8VU8yabKxcFPhCaBO/WAY7MxqwK5su23Hi1JNszpobEo0OSFy564eA7K8yDOQLh/P91Q918unqL7vhUFLm8+hNIR9vnX/Dqo6nCU4EJIF2UDPQlzpCJ0i6Hsa1gYd8id3BhBiP9tluDMy+fDXPooF2k5w36J6JhmprmsFW0ILspTJ/QVAsL4iupbcYm8Zz1Q5XnSD5Cvw0LFfsqx3Jr0ScvkK0nkgUMWPxTlx8Ybsj+xxglA9I3aq1DC+8ZzX7+yVRy/go9EVJgw==|00001000000504465028||

RFC del proveedor de certificación: SAT970701NN3 **Fecha y hora de certificación:** 2020-08-17 14:51:33
No. de serie del certificado SAT 00001000000504465028



[⌂ \(http://www.gob.mx/\)](http://www.gob.mx/) Inicio

Verificación de comprobantes fiscales digitales por internet

A través de esta opción, usted podrá verificar si el comprobante fue certificado por el SAT

Folio fiscal*:

RFC emisor*:

RFC receptor*:



Proporcione los dígitos de la imagen*:

Verificar CFDI

* Datos obligatorios

RFC del emisor	Nombre o razón social del emisor	RFC del receptor	Nombre o razón social del receptor
MCB850101L21	MUNICIPIO DE CHILPANCINGO DE LOS BRAVO	SFA830301521	SECRETARÍA DE FINANZAS Y ADMINISTRACIÓN DEL ESTADO DE GUERRERO.
Folio fiscal	Fecha de expedición	Fecha certificación SAT	PAC que certificó
780814EC-14C8-4FC1-A580-168CB7D9F058	2020-08-17T13:54:02	2020-08-17T14:51:33	SAT970701NN3
Total del CFDI	Efecto del comprobante	Estado CFDI	Estatus de cancelación
\$497,523.65	Ingreso	Vigente	Cancelable con aceptación

Imprimir

Enlaces

- [Declaración de Accesibilidad \(https://www.gob.mx/accesibilidad\)](https://www.gob.mx/accesibilidad)
- [Política de privacidad \(https://www.gob.mx/privacidad\)](https://www.gob.mx/privacidad)
- [Términos y Condiciones \(https://www.gob.mx/terminos\)](https://www.gob.mx/terminos)
- [Marco Jurídico \(http://www.ordenjuridico.gob.mx\)](http://www.ordenjuridico.gob.mx)
- [Portal de Obligaciones de Transparencia \(http://portaltransparencia.gob.mx\)](http://portaltransparencia.gob.mx)
- [Sistema Infomex \(https://www.infomex.org.mx/gobierno/federal/home.action\)](https://www.infomex.org.mx/gobierno/federal/home.action)
- [INAL \(http://inicio.ifai.org.mx/SitePages/ifai.aspx\)](http://inicio.ifai.org.mx/SitePages/ifai.aspx)
- [Mapa de sitio \(https://www.gob.mx/sitemap\)](https://www.gob.mx/sitemap)

¿Qué es gob.mx?

Es el portal único de trámites, información y participación ciudadana. [Leer más \(https://www.gob.mx/que-es-gobmx\)](https://www.gob.mx/que-es-gobmx)

- [English \(https://www.gob.mx/en/index\)](https://www.gob.mx/en/index)
- [Temas \(https://www.gob.mx/temas\)](https://www.gob.mx/temas)
- [Reformas \(http://reformas.gob.mx\)](http://reformas.gob.mx)

Contacto

Mesa de ayuda: dudas e información
gobmx@funcionpublica.gob.mx

[Denuncia contra servidores públicos \(https://www.gob.mx/tramites/ficha/presentacion-de-quejas-y-denuncias-en-la-sfp/SFP54\)](https://www.gob.mx/tramites/ficha/presentacion-de-quejas-y-denuncias-en-la-sfp/SFP54)

Mantente informado. Suscríbete.

usuario@ejemplo.com



Síguenos en

<https://www.facebook.com/gobmx> <https://twitter.com/gobmx>



Número: 30-9b/20

**CONSTANCIA
DE LIQUIDACION DE APORTACIONES ESTATALES A MUNICIPIOS**

Conforme a la liquidación al calce y en cumplimiento a los términos establecidos, en la Ley Número 427 del Sistema de Coordinación Hacendaria del Estado de Guerrero; se expide la presente:

A favor del H. Ayuntamiento de : CHILPANCINGO DE LOS BRAVO, GUERRERO.

Concepto	Fecha	Importe Parcial	Total
1)FDO. DE APORTS. ESTATALES P/LA INF. SOC. MPAL. (GASOLINA Y DIESEL)			1,252,017.05
SUMA			1,252,017.05
TRANSFERIDO POR:			
SEFINA (Parts. de Gasolina y Diésel) FAEISM.	15/09/2020	566,805.46	
SEFINA (Fdo. de Comp. de Gasolina y Diésel) FAEISM.	15/09/2020	685,211.59	
TOTAL TRANSFERIDO			1,252,017.05

Chilpancingo Gro., a 30 de Septiembre de 2020.



SECRETARIO DE FINANZAS Y ADMINISTRACION.

SECRETARIA DE FINANZAS
Y ADMINISTRACION DEL
ESTADO
Chilpancingo Gro
JEFATURA

LIC. TULIO SAMUEL PEREZ CALVO.

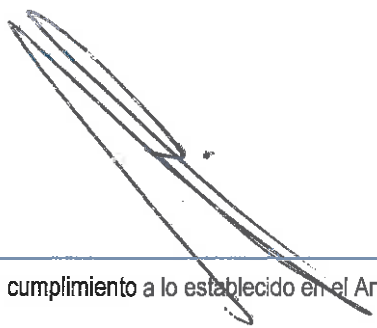



H. AYUNTAMIENTO MUNICIPAL DE CHILPANCINGO, GRO.

SECRETARIA DE FINANZAS Y ADMINISTRACION

FAEISM



PÓLIZA DE INGRESOS (DI-2) NO. 9

PROGRAMA: FAEISM
 FECHA: 15/sep/20
 REFERENCIA: /O-I No. 1 Fecha: (01/ene/20) /
 BENEFICIARIO: MUNICIPIO DE CHILPANCINGO DE LOS BRAVO, GUERRERO
 CONCEPTO: REGISTRO DE PARTICIPACIONES FEDERALES A MUNICIPIOS (FONDO DE APORTACIONES ESTATALES PARA LA INFRAESTRUCTURA A MUNICIPIOS) , CORRESPONDIENTE AL DÍA 15 DE SEPTIEMBRE 2020

C U E N T A	DESCRIPCIÓN (CRI)	MONTO
18 1 01 04	FONDO DE APORTACIONES ESTATALES PARA LA INFRAESTRUCTURA SOCIAL MUNICIPAL UNIDAD ADMINISTRATIVA: DIRECCION DE INGRESOS FUENTE DE FINANCIAMIENTO: 16 - RECURSOS ESTATALES	685,211.59
18 1 01 04	FONDO DE APORTACIONES ESTATALES PARA LA INFRAESTRUCTURA SOCIAL MUNICIPAL UNIDAD ADMINISTRATIVA: DIRECCION DE INGRESOS FUENTE DE FINANCIAMIENTO: 16 - RECURSOS ESTATALES	566,805.46
Monto total		1,252,017.05

C U E N T A	PLAN DE CUENTAS (CONTABILIDAD)	DEBE	HABER
4 2 1 1 1 008 001 001 004	FONDO DE APORTACIONES ESTATALES PARA LA INFRAESTRUCTURA SOCIAL MUNICIPAL		685,211.59
4 2 1 1 1 008 001 001 004	FONDO DE APORTACIONES ESTATALES PARA LA INFRAESTRUCTURA SOCIAL MUNICIPAL		566,805.46
1 1 2 2 5 021 023 002	PARTICIPACIONES FEDERALES	1,252,017.05	
1 1 2 2 5 021 023 002	PARTICIPACIONES FEDERALES		1,252,017.05
1 1 1 2 1 040 027 002 001	CTA: 0137278252	685,211.59	
1 1 1 2 1 040 027 002 001	CTA: 0137278252		566,805.46
Sumas iguales		2,504,034.10	2,504,034.10

C U E N T A	PLAN DE CUENTAS (PRESUPUESTO)	DEBE	HABER
8 1 2	LEY DE INGRESOS POR EJECUTAR	1,252,017.05	
8 1 4	LEY DE INGRESOS DEVENGADA		1,252,017.05
8 1 4	LEY DE INGRESOS DEVENGADA	1,252,017.05	
8 1 5	LEY DE INGRESOS RECAUDADA		1,252,017.05



ELABORO C.P. LETICIA ALBA BARRAGAN SALAZAR RESPONSABLE DE PROGRAMA	REVISO L.C. NETZAHUALCOYOTL LOPEZ MARTINEZ DIRECTOR DE CUENTA PUBLICA	AUTORIZO M.A. WILFREDO VALENTE PASTOR SECRETARIO DE FINANZAS Y ADMINISTRACION
---	--	--

Capturado por: LETICIA Última modificación por: LETICIA



PÓLIZAS DE SEPTIEMBRE DE 2020

PÓLIZA No. 9 TIPO: 9 DEL DÍA 15 SEPTIEMBRE 2020

C U E N T A		PLAN DE CUENTAS (CONTABILIDAD)	
1 1 1 2		BANCOS/TESORERÍA	
1 1 1 2 1 0 4 0 0 2 7 0 0 2 0 0 1		CTA: 0137278252	
	N/P	DEBE	HABER
	1	685,211.59	
	2	566,805.46	
		1,252,017.05	

C U E N T A		PLAN DE CUENTAS (CONTABILIDAD)	
1 1 2 2		CUENTAS POR COBRAR A CORTO	
1 1 2 2 5 0 2 1 0 2 3 0 0 2		PARTICIPACIONES FEDERALES	
	N/P	DEBE	HABER
	3	1,252,017.05	
	4		1,252,017.05
		1,252,017.05	1,252,017.05

C U E N T A		PLAN DE CUENTAS (CONTABILIDAD)	
4 2 1 1		PARTICIPACIONES	
4 2 1 1 1 0 0 8 0 0 1 0 0 1 0 0 4		FONDO DE APORTACIONES ESTATALES PARA LA INFRAESTRUCTURA SOCIAL MUNICIPAL	
	N/P	DEBE	HABER
	5		685,211.59
	6		566,805.46
			1,252,017.05



FECHA CORTE
No. DE CUENTA
No. DE CLIENTE
CUENTA CLABE
MONEDA

30 DE SEPTIEMBRE DE 2020
0172 0137278252 CUENTA EMPRESARIAL AZTECA
74865951
127180001372782528
MXP

FOLIO: 01720137278252

INFORMACION DEL CLIENTE

RAZON SOCIAL MUNICIPIO DE CHILPANCINGO DE LOS BRAVO
RFC MCB850101L21
CALLE ANDADOR 1ER CONGRESO DE ASN
COLONIA COL. COL CHILPANCINGO DE LOS BRAVOS CENTRO
C.P. 39000 GUERRERO

DATOS GENERALES:

DENOMINACION CUENTA: -
LUGAR Y FECHA DE EMISION: CIUDAD DE MEXICO 2020-10-02T11:54:41
SUCURSAL ORIGEN 0172 TSF CORPORATIVO EKT

RESUMEN

SALDO INICIAL DEL PERIODO	2,298.12	SALDO PROMEDIO	2,307.21
DEPOSITOS/ABONOS (+)	1,252,017.30	TASA BRUTA	0.2195%
INTERESES DEVENGADOS EN EL PERIODO	0.42	DIAS TRANSCURRIDOS	30
RETIROS/CARGOS (-)	1,252,000.25	ISR RETENIDO	0.25
COMISIONES COBRADAS (-)	0.00	TOTAL DE IMPUESTOS RETENIDOS	0.25
TA SOBRE COMISIONES COBRADAS	0.00		
SALDO FINAL	2,315.17		

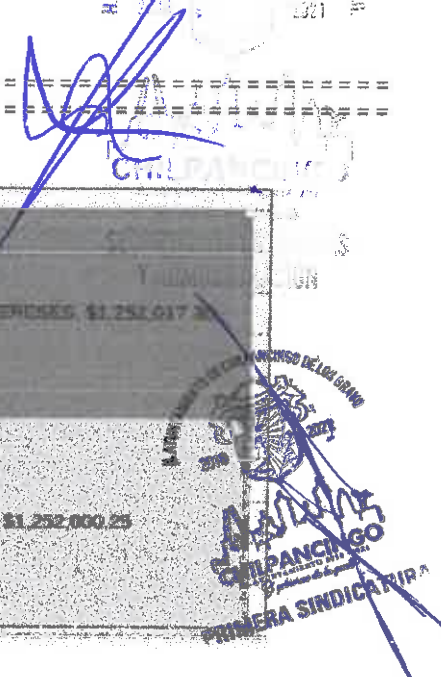

SALDO INICIAL: 2,298.12

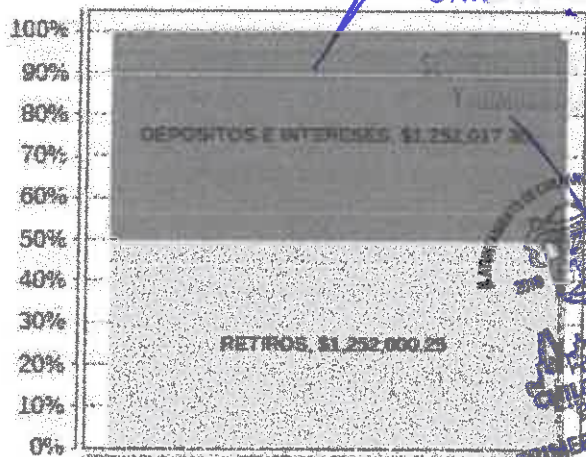

GAT Nominal:	0.00	antes de impuestos
GAT Real:	0.00	antes de impuestos
Tasa de interés:	0.00	
Comisiones cobradas:	0.00	

SALDO FINAL: 2,315.17

DETALLE DE MOVIMIENTOS REALIZADOS

PAG. 1

FECHA	No MOVIMIENTO	CONCEPTO	CARGO	ABONO	SALDO
2020/09/01		SALDO INICIAL DEL PERIODO			2,298.12
2020/09/01	5	ABONO LIQUIDACION INTERESES RET		0.25	2,298.37
2020/09/01	6	IMPUESTOS RETENIDOS A CUENTA	0.25		2,298.12
2020/09/15	7	TRANSFERENCIA SPEI A SU FAVOR EMISOR: SANTANDER CUENTA: 014260655062792883 NOM ORIGI: SECRETARIA DE FINANZAS Y ADMINISTRACION RASTREO: 2020091540014 BET0000465823840 REP: 8582384 CONCEPTO: INCENT GASOLINA FABISM CHILPANCINGO		568,805.46	568,103.58

DETALLE DE MOVIMIENTOS REALIZADOS

FECHA	Nº MOVIMIENTO	CONCEPTO	CARGO	ABONO	SALDO
2020/09/15	8	TRANSFERENCIA SPEI A SU FAVOR EMISOR: SANTANDER CUENTA: 014260655062793510 NOM ORIGI: SECRETARIA DE FINANZAS Y ADMINISTRACION RASTREO: 2020091540014 BET0000485846100 REF: 8584610 CONCEPTO: FDO COMP FABISM CHILPANCINGO DE LOS		685,211.59	1,254,315.17
2020/09/15	9	TRASPASO DE CUENTA CURNTA: 01720135547783 CLIENTE: MUNICIPIO DE CHILPAN CINGO DE LOS BRAVO FOLIO: 000000009 TRASPASO ENTRE CTAS GC NOMINA	1,252,000.00		2,315.17



RFC emisor: MCB850101L21
Nombre emisor: MUNICIPIO DE CHILPANCINGO DE LOS BRAVO
Folio: 0464
RFC receptor: SFA830301521
Nombre receptor: SECRETARÍA DE FINANZAS Y ADMINISTRACIÓN DEL ESTADO DE GUERRERO.
Uso CFDE: Por definir

Folio fiscal: 9377ED89-C440-410A-A570-0A1F9D32A95F
No. de serie del CSD: 00001000000412357002
Serie: B
Código postal, fecha y hora de emisión: 39000 2020-09-15 12:29:55
Efecto de comprobante: Ingreso
Régimen fiscal: Personas Morales con Fines no Lucrativos

Conceptos

Clave del producto y/o servicio	No. identificación	Cantidad	Clave de unidad	Unidad	Valor unitario	Importe	Descuento	No. de pedimento	No. de cuenta predial
01010101		1	MON	MES	685211.59	685211.59			
Descripción	PARTICIPACIONES FEDERALES A MUNICIPIOS, FONDO DE COMPENSACIÓN (FONDO DE APORTACIONES ESTATALES PARA LA INFRAESTRUCTURA SOCIAL MUNICIPAL), CORRESPONDIENTES AL DÍA 15 DE SEPTIEMBRE DE 2020.								

Moneda: Peso Mexicano
Forma de pago: Transferencia electrónica de fondos (incluye SPEI)
Método de pago: Pago en una sola exhibición
Condiciones de pago: CONTADO

Subtotal \$ 685,211.59
Total \$ 685,211.59

Sello digital del CFDI:

D7vqiARGEPIM/cFSAQrZfpRikU0RgjXU7YdoZIEgss1namtVd714edjA2bfWa/mW4Gbcw8KD/xz59L57Qpy7MYOkonWJrmgdJpfGVA3GLhlyumNSRIZPN/0L5izN3zJiygygtTVp+svejUlxKFJigVb9Wkp4WMa5XZzUb991QrDvrfabtG7vJZ5U0Nw2F9hRGZsUk8ZByU2E1ewo1mgBvxxYjIV08TFftBvaYHoMeISeNR9G0AGAXqqgcxjYcPbrmf+5ErnzFxFNe1MKk8hS5ZIS5F8Wc4AqnUuzZ2HhiuNYjj1Z5iTBNO6Z/bnH29fcyxKLdg+GWC3hSRyOTgQ==

Sello digital del SAT:

Fk5slZi4Xypy/RS2FXKQHv4BPFq8cXsuvozYu12d+frwdnjllNFnkJv4J2tujR5iuCfQgb1828q1h9IFC9MzCw9IQMGc6WLZnfOveyPYJXbEXArL5pn2PUvRNsfYTr4ihO6WxKICNG1NnGJ3ml7SSZuQnPUjLQGyEHnL+8RvqBipQDEfaGLet/1w2K/IQXC+SFVnr+ubKRYTYc8hXwUcG0V8v7GTTdr0aAfabRftoKgO5bmtD/6iMgy2iGm5Mr9+D81bvzUvYAXJ9PuFv5xzfY4ldOKivYq3IKXpiUy4qm2ntsMTQLkvuqYqIWmVD7zGceHVfj+BXm0+SMhEJMq==

Cadena Original del complemento de certificación digital del SAT:

||1.1|9377ED89-C440-410A-A570-0A1F9D32A95F|2020-09-15T14:50:41|SAT970701NN3|D7vqiARGEPIM/cFSAQrZfpRikU0RgjXU7YdoZIEgss1namtVd714edjA2bfWa/mW4Gbcw8KD/xz59L57Qpy7MYOkonWJrmgdJpfGVA3GLhlyumNSRIZPN/0L5izN3zJiygygtTVp+svejUlxKFJigVb9Wkp4WMa5XZzUb991QrDvrfabtG7vJZ5U0Nw2F9hRGZsUk8ZByU2E1ewo1mgBvxxYjIV08TFftBvaYHoMeISeNR9G0AGAXqqgcxjYcPbrmf+5ErnzFxFNe1MKk8hS5ZIS5F8Wc4AqnUuzZ2HhiuNYjj1Z5iTBNO6Z/bnH29fcyxKLdg+GWC3hSRyOTgQ==|[00001000000504465028]|

RFC del proveedor de certificación: SAT970701NN3

Fecha y hora de certificación: 2020-09-15 14:50:41

No. de serie de certificado SAT 00001000000504465028

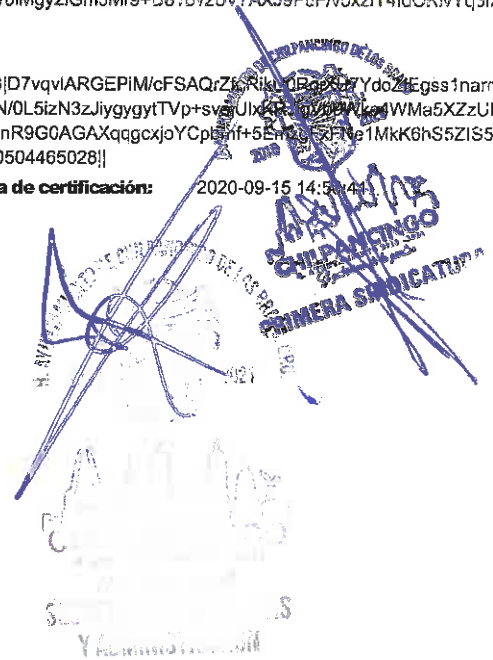

[⌂ \(http://www.gob.mx/\)](http://www.gob.mx/) Inicio

Verificación de comprobantes fiscales digitales por internet

A través de esta opción, usted podrá verificar si el comprobante fue certificado por el SAT

Folio fiscal*:

RFC emisor*:

RFC receptor*:



Proporcione los dígitos de la imagen*:

Verificar CFDI

* Datos obligatorios

RFC del emisor	Nombre o razón social del emisor	RFC del receptor	Nombre o razón social del receptor
MCB850101L21	MUNICIPIO DE CHILPANCINGO DE LOS BRAVO	SFA830301521	SECRETARÍA DE FINANZAS Y ADMINISTRACIÓN DEL ESTADO DE GUERRERO.
Folio fiscal	Fecha de expedición	Fecha certificación SAT	PAC que certificó
9377ED89-C440-410A-A570-0A1F9D32A95F	2020-09-15T12:29:55	2020-09-15T14:50:41	SAT970701NN3
Total del CFDI	Efecto del comprobante	Estado CFDI	Estatus de cancelación
\$685,211.59	Ingreso	Vigente	Cancelable con aceptación

Imprimir

Enlaces

- [Declaración de Accesibilidad \(https://www.gob.mx/accesibilidad\)](https://www.gob.mx/accesibilidad)
- [Política de privacidad \(https://www.gob.mx/privacidad\)](https://www.gob.mx/privacidad)
- [Términos y Condiciones \(https://www.gob.mx/terminos\)](https://www.gob.mx/terminos)
- [Marco Jurídico \(http://www.ordenjuridico.gob.mx\)](http://www.ordenjuridico.gob.mx)
- [Portal de Obligaciones de Transparencia \(http://portaltransparencia.gob.mx\)](http://portaltransparencia.gob.mx)
- [Sistema Infomex \(https://www.infomex.org.mx/gobiernofederal/home.action\)](https://www.infomex.org.mx/gobiernofederal/home.action)
- [INAI \(http://inicio.ifai.org.mx/SitePages/ifai.aspx\)](http://inicio.ifai.org.mx/SitePages/ifai.aspx)
- [Mapa de sitio \(https://www.gob.mx/sitemap\)](https://www.gob.mx/sitemap)

¿Qué es gob.mx?

Es el portal único de trámites, información y participación ciudadana. [Leer más \(https://www.gob.mx/que-es-gobmx\)](https://www.gob.mx/que-es-gobmx)

- [English \(https://www.gob.mx/en/index\)](https://www.gob.mx/en/index)
- [Temas \(https://www.gob.mx/temas\)](https://www.gob.mx/temas)
- [Reformas \(http://reformas.gob.mx\)](http://reformas.gob.mx)

Contacto

Mesa de ayuda: dudas e información
gobmx@funcionpublica.gob.mx

[Denuncia contra servidores públicos \(https://www.gob.mx/tramites/ficha/presentacion-de-quejas-y-denuncias-en-la-sfp/SFP54\)](https://www.gob.mx/tramites/ficha/presentacion-de-quejas-y-denuncias-en-la-sfp/SFP54)

Mantente informado. Suscríbete.

usuario@ejemplo.com



Síguenos en

[\(https://www.facebook.com/gobmx\)](https://www.facebook.com/gobmx) [\(https://twitter.com/gobmx\)](https://twitter.com/gobmx)

RFC emisor: MCB850101L21 **Folio fiscal:** 72EFE0AC-0782-45E6-B63B-928310516843
Nombre emisor: MUNICIPIO DE CHILPANCINGO DE LOS BRAVO **No. de serie del CSD:** 00001000000412357002
Folio: 0466 **Serie:** B
RFC receptor: SFA830301521 **Código postal, fecha y hora de emisión:** 39000 2020-09-15 12:44:25
Nombre receptor: SECRETARÍA DE FINANZAS Y ADMINISTRACIÓN DEL ESTADO DE GUERRERO **Efecto de comprobante:** Ingreso
Uso CFDE: Por definir **Régimen fiscal:** Personas Morales con Fines no Lucrativos

Conceptos

Clave del producto y/o servicio	No. identificación	Cantidad	Clave de unidad	Unidad	Valor unitario	Importe	Descuento	No. de pedimento	No. de cuenta predial
01010101		1	MON	MES	566805.46	566805.46			
Descripción	PARTICIPACIONES FEDERALES A MUNICIPIOS, INCENTIVOS A LA VENTA FINAL DE GASOLINA Y DIESEL (FONDO DE APORTACIONES ESTATA LES PARA LA INFRAESTRUCTURA SOCIAL MUNICIPAL), CORRESPON DIENTES AL DÍA 15 DE SEPTIEMBRE DE 2020.								

Moneda: Peso Mexicano **Subtotal** \$ 566,805.46
Forma de pago: Transferencia electrónica de fondos (incluye SPEI) **Total** \$ 566,805.46
Método de pago: Pago en una sola exhibición
Condiciones de pago: CONTADO

Sello digital del CFDI:

LRRepeeVSI8TMuXW+bwdyO5m98vKIQwJGur7EY7nC5tmGOWnSa0IFE2rBo4qT8ACqsTAjVqZOaSb9hOK9PLdWXokNvVD5oVnULeqWl8finSBrYH3D3f+yZTtlq7QpVvJPnXx2d/egk9v0NXArImfEvmhDqqb1HxMf+4ZBSj9bjOzTRsbRSuaYP0no928zoQzKT5oX/SYUCDF4/sZe18Zb5GAebrTbApkNd16EgHurafN88VdBXg0xihepSR/xA5USKZedAiHavJYzv5pc6sg/G36LNe8AiNuI7GNSEol1v1rCqpGbL6llf4PojKYnGBdCPUAs27GdrUQZ36ds5UMBQ==

Sello digital del SAT:

FeSMNYkPrY9UJPID7W/Us11axWA9nCCp1riVe5612pnb75phDfL2KWllKZrevACiZTEindbXyXITvqMf5BIWIDIKFM2qVcYWWVNe1xXRor34RbCB0VLd27NEen8Rk1stN78+97tG+gJNgjYNZPMkAAIs!ORmd6nun9mr/rHB/wqV4xV1XzJJ38LJlimhOvDay1INTScrCKU3fr+HxD+1CcHm7iAz/5G1niHoEc+gfKkFnTqFG8Dzlf1A8RotaHrfcbre0geJ1XUU1MQzPe59h0DT/8+JbNVvHYMx4qLHBPE0g3LzSfdw2/K4F9TuK6Z99AC999rbQNNCDWZMGLzVxw==

Cadena Original del complemento de certificación digital del SAT:

||1.1|72EFE0AC-0782-45E6-B63B-928310516843|2020-09-15T14:52:58|SAT970701NN3|LRRepeeVSI8TMuXW+bwdyO5m98vKIQwJGur7EY7nC5tmGOVnSa0IFE2rBo4qT8ACqsTAjVqZOaSb9hOK9PLdWXokNvVD5oVnULeqWl8finSBrYH3D3f+yZTtlq7QpVvJPnXx2d/egk9v0NXArImfEvmhDqqb1HxMf+4ZB:j9bjOzTRsbRSuaYP0no928zoQzKT5oX/SYUCDF4/sZe18Zb5GAebrTbApkNd16EgHurafN88VdBXg0xihepSR/xA5USKZedAiHavJYzv5pc6sg/G36LNe8iNuU7GNSEol1v1rCqpGbL6llf4PojKYnGBdCPUAs27GdrUQZ36ds5UMBQ==|00001000000504465028||

RFC del proveedor de certificación: SAT970701NN3 **Fecha y hora de certificación:** 2020-09-15 14:52:58
No. de serie del certificado SAT 00001000000504465028

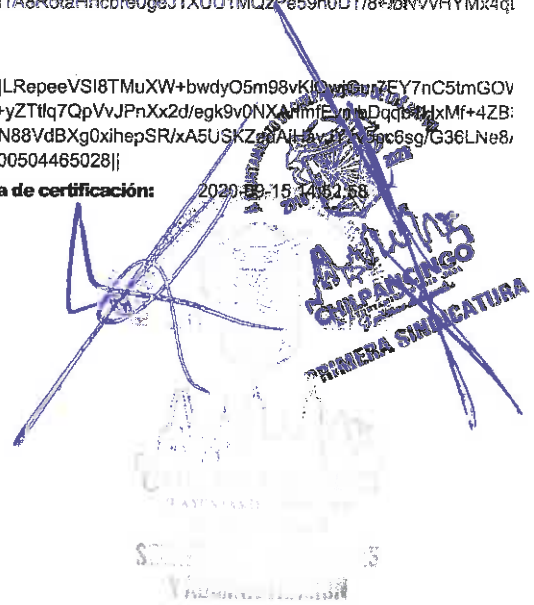

 (<http://www.gob.mx/>) Inicio

Verificación de comprobantes fiscales digitales por internet

A través de esta opción, usted podrá verificar si el comprobante fue certificado por el SAT

Folio fiscal*:

RFC emisor*:

RFC receptor*:



Proporcione los dígitos de la imagen*:

Verificar CFDI

* Datos obligatorios

RFC del emisor	Nombre o razón social del emisor	RFC del receptor	Nombre o razón social del receptor
MCB850101L21	MUNICIPIO DE CHILPANCINGO DE LOS BRAVO	SFA830301521	SECRETARÍA DE FINANZAS Y ADMINISTRACIÓN DEL ESTADO DE GUERRERO.
Folio fiscal	Fecha de expedición	Fecha certificación SAT	PAC que certificó
72EFE0AC-0782-45E6-B63B-928310516843	2020-09-15T12:44:25	2020-09-15T14:52:58	SAT970701NN3
Total del CFDI	Efecto del comprobante	Estado CFDI	Estatus de cancelación
\$566,805.46	Ingreso	Vigente	Cancelable con aceptación

Imprimir

Enlaces

- [Declaración de Accesibilidad \(https://www.gob.mx/accesibilidad\)](https://www.gob.mx/accesibilidad)
- [Política de privacidad \(https://www.gob.mx/privacidad\)](https://www.gob.mx/privacidad)
- [Términos y Condiciones \(https://www.gob.mx/terminos\)](https://www.gob.mx/terminos)
- [Marco Jurídico \(http://www.ordenjuridico.gob.mx\)](http://www.ordenjuridico.gob.mx)
- [Portal de Obligaciones de Transparencia \(http://portaltransparencia.gob.mx\)](http://portaltransparencia.gob.mx)
- [Sistema Infomex \(https://www.infomex.org.mx/gobiernofederal/home.action\)](https://www.infomex.org.mx/gobiernofederal/home.action)
- [INAI \(http://inicio.ifai.org.mx/SitePages/ifai.aspx\)](http://inicio.ifai.org.mx/SitePages/ifai.aspx)
- [Mapa de sitio \(https://www.gob.mx/sitemap\)](https://www.gob.mx/sitemap)

¿Qué es gob.mx?

Es el portal único de trámites, información y participación ciudadana. [Leer más \(https://www.gob.mx/que-es-gobmx\)](https://www.gob.mx/que-es-gobmx)

- [English \(https://www.gob.mx/en/index\)](https://www.gob.mx/en/index)
- [Temas \(https://www.gob.mx/temas\)](https://www.gob.mx/temas)
- [Reformas \(http://reformas.gob.mx\)](http://reformas.gob.mx)

Contacto

Mesa de ayuda: dudas e información
gobmx@funcionpublica.gob.mx

[Denuncia contra servidores públicos \(https://www.gob.mx/tramites/ficha/presentacion-de-quejas-y-denuncias-en-la-sfp/SFP54\)](https://www.gob.mx/tramites/ficha/presentacion-de-quejas-y-denuncias-en-la-sfp/SFP54)

Mantente informado. Suscríbete.

usuario@ejemplo.com



Síguenos en

[\(https://www.facebook.com/gobmx\)](https://www.facebook.com/gobmx) [\(https://twitter.com/gobmx\)](https://twitter.com/gobmx)



Número: 30-10b/20

**CONSTANCIA
DE LIQUIDACION DE APORTACIONES ESTATALES A MUNICIPIOS**

Conforme a la liquidación al calce y en cumplimiento a los términos establecidos, en la Ley Número 427 del Sistema de Coordinación Hacendaria del Estado de Guerrero; se expide la presente:

A favor del H. Ayuntamiento de : CHILPANCINGO DE LOS BRAVO, GUERRERO.

Concepto	Fecha	Importe Parcial	Total
1)FDO. DE APORTS. ESTATALES P/LA INF. SOC. MPAL. (GASOLINA Y DIESEL)			1,191,590.83
SUMA			1,191,590.83
TRANSFERIDO POR:			
SEFINA (Parts. de Gasolina y Diésel) FAEISM.	15/10/2020	562,013.50	
SEFINA (Fdo. de Comp. de Gasolina y Diésel) FAEISM.	15/10/2020	629,577.33	
TOTAL TRANSFERIDO			1,191,590.83

Chilpancingo Gro., a 30 de Octubre de 2020.



SECRETARIO DE FINANZAS Y ADMINISTRACION.

SECRETARIA DE FINANZAS
Y ADMINISTRACION DEL
ESTADO
Chilpancingo Gro
JEFE DE

1) En cumplimiento a lo establecido en el Artículo 48, de la Ley 427 del Sistema de Coordinación Hacendaria del Estado de Guerrero.



H. AYUNTAMIENTO MUNICIPAL DE CHILPANCINGO, GRO.

SECRETARIA DE FINANZAS Y ADMINISTRACION

FAEISM



PÓLZA DE INGRESOS (DI-2) NO. 10

PROGRAMA: FAEISM
 FECHA: 15/oct/20
 REFERENCIA: / O-I No. 1 Fecha: (01/ene/20) /
 BENEFICIARIO: MUNICIPIO DE CHILPANCINGO DE LOS BRAVO, GUERRERO
 CONCEPTO: REGISTRO DE PARTICIPACIONES FEDERALES A MUNICIPIOS (FONDO DE APORTACIONES ESTATALES PARA LA INFRAESTRUCTURA A MUNICIPIOS) , CORRESPONDIENTE AL DÍA 15 DE OCTUBRE 2020

C U E N T A	DESCRIPCIÓN (CRI)	MONTO
1810104	FONDO DE APORTACIONES ESTATALES PARA LA INFRAESTRUCTURA SOCIAL MUNICIPAL UNIDAD ADMINISTRATIVA: DIRECCION DE INGRESOS FUENTE DE FINANCIAMIENTO: 16 - RECURSOS ESTATALES	629,577.33
1810104	FONDO DE APORTACIONES ESTATALES PARA LA INFRAESTRUCTURA SOCIAL MUNICIPAL UNIDAD ADMINISTRATIVA: DIRECCION DE INGRESOS FUENTE DE FINANCIAMIENTO: 16 - RECURSOS ESTATALES	562,013.50
Monto total		1,191,590.83

C U E N T A	PLAN DE CUENTAS (CONTABILIDAD)	DEBE	HABER
42111008001001004	FONDO DE APORTACIONES ESTATALES PARA LA INFRAESTRUCTURA SOCIAL MUNICIPAL		629,577.33
42111008001001004	FONDO DE APORTACIONES ESTATALES PARA LA INFRAESTRUCTURA SOCIAL MUNICIPAL		562,013.50
11225021023002	PARTICIPACIONES FEDERALES	1,191,590.83	
11225021023002	PARTICIPACIONES FEDERALES		1,191,590.83
11121040027002001	CTA: 0137278252	629,577.33	
11121040027002001	CTA: 0137278252		562,013.50
Sumas iguales		2,383,181.66	2,383,181.66

C U E N T A	PLAN DE CUENTAS (PRESUPUESTO)	DEBE	HABER
812	LEY DE INGRESOS POR EJECUTAR	1,191,590.83	
814	LEY DE INGRESOS DEVENGADA		1,191,590.83
814	LEY DE INGRESOS DEVENGADA	1,191,590.83	
815	LEY DE INGRESOS RECAUDADA		1,191,590.83

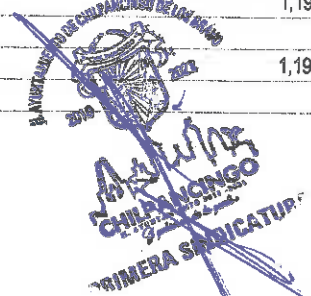

ELABORO C.P. LETICIA ALBA BARRAGAN SALAZAR RESPONSABLE DE PROGRAMA	REVISO L.C. NETZAHUALCOYOTL LOPEZ MARTINEZ DIRECTOR DE CUENTA PUBLICA	AUTORIZO M.A. WILFREDO VALENTE PASTOR SECRETARIO DE FINANZAS Y ADMINISTRACION
---	--	--

Capturado por: LETICIA Última modificación por: LETICIA



PÓLIZAS DE OCTUBRE DE 2020

PÓLIZA No. 10 TIPO: 9 DEL DIA 15 OCTUBRE 2020

C U E N T A		PLAN DE CUENTAS (CONTABILIDAD)	
1 1 1 2		BANCOS/TESORERÍA	
1 1 1 2 1 040 027 002 001		CTA: 0137278252	
	N/P	DEBE	HABER
	1	629,577.33	
	2	562,013.50	
		1,191,590.83	

C U E N T A		PLAN DE CUENTAS (CONTABILIDAD)	
1 1 2 2		CUENTAS POR COBRAR A CORTO	
1 1 2 2 5 021 023 002		PARTICIPACIONES FEDERALES	
	N/P	DEBE	HABER
	3	1,191,590.83	
	4		1,191,590.83
		1,191,590.83	1,191,590.83

C U E N T A		PLAN DE CUENTAS (CONTABILIDAD)	
4 2 1 1		PARTICIPACIONES	
4 2 1 1 1 008 001 001 004		FONDO DE APORTACIONES ESTATALES PARA LA INFRAESTRUCTURA SOCIAL MUNICIPAL	
	N/P	DEBE	HABER
	5		629,577.33
	6		562,013.50
			1,191,590.83



FECHA CORTE
No. DE CUENTA
No. DE CLIENTE
CUENTA CLABE
MONEDA

31 DE OCTUBRE DE 2020
0172 0137278252 CUENTA EMPRESARIAL AZTECA
74865951
127180001372782528
MXP

FOLIO: 01720137278252

INFORMACION DEL CLIENTE

RAZON SOCIAL MUNICIPIO DE CHILPANCINGO DE LOS BRAVO
RFC MCB850101L21
CALLE ANDADOR 1ER CONGRESO DE ASN
COLONIA COL. COL CHILPANCINGO DE LOS BRAVOS CENTRO
C.P. 39000 GUERRERO

DATOS GENERALES:

DENOMINACIÓN CUENTA:
LUGAR Y FECHA DE EMISION: CIUDAD DE MEXICO 2020-11-02T13:40:20
SUCURSAL ORIGEN 0172 TSF CORPORATIVO EKT

RESUMEN

SALDO INICIAL DEL PERIODO	2,315.17	SALDO PROMEDIO	68,173.43
DEPOSITOS/ABONOS (+)	1,191,591.25	TASA BRUTA	0.2100%
INTERESES DEVENGADOS EN EL PERIODO	12.33	DIAS TRANSCURRIDOS	31
RETIROS/CARGOS (-)	1,183,499.28	ISR RETENIDO	0.42
COMISIONES COBRADAS (-)	0.00	TOTAL DE IMPUESTOS RETENIDOS	0.42
IVA SOBRE COMISIONES COBRADAS	0.00		
SALDO FINAL	10,407.14		

SALDO INICIAL: 2,315.17

GAT Nominal:	0.00	antes de impuestos
GAT Real:	0.00	antes de impuestos
Tasa de interés:	0.00	
Comisiones cobradas:	0.00	



SALDO FINAL: 10,407.14

DETALLE DE MOVIMIENTOS REALIZADOS

PAG. 1

FECHA	No MOVIMIENTO	CONCEPTO	CARGO	ABONO	SALDO
2020/10/01		SALDO INICIAL DEL PERIODO			2,315.17
2020/10/01	10	ABONO LIQUIDACION INTERESES RET		0.42	2,315.59
2020/10/01	11	IMPUESTOS RETENIDOS A CUENTA	0.42		2,315.17
2020/10/15	12	TRANSPENENCIA SPEI A SU FAVOR		629,577.33	631,692.50

EMISOR: SANTANDER
CUENTA: 014260655062793510
NOM ORIGI: SECRETARIA DE FINANZAS Y ADMINISTRACION
RASTREO: 2020101540014 BET0000483047450 REF: 8304745
CONCEPTO: PDO COMP FARIEM CHILPANCINGO DE LOS

DETALLE DE MOVIMIENTOS REALIZADOS

FECHA	No MOVIMIENTO	CONCEPTO	CARGO	ABONO	SALDO
2020/10/15	13	TRANSFERENCIA SPEI A SU FAVOR EMISOR: SANTANDER CUENTA: 014260655062792883 NOM ORIGI: SECRETARIA DE FINANZAS Y ADMINISTRACION RASTREO: 2020101540014 BET0000483094200 REF: 8309420 CONCEPTO: INCENT GASOLINA FAEISM CHILPANCINGO		562,013.50	1,193,906.00
2020/10/15	14	TRASPASO DE CUENTA CUENTA: 01720135547783 CLIENTE: MUNICIPIO DE CHILPAN CINGO DE LOS BRAVO FOLIO: 000000014 PRESTAMO A GC P PAG NOMINA	500,000.00		693,906.00
2020/10/16	15	ORDEN DE TRANSFERENCIA SPEI RECEPTOR: SANTANDER NOM BENEF: MPIC CHILPO PORTAMUN 2020 SANTANDER DATO NO VERIFICADO POR ESTA INSTITUCION. RASTREO: 2010160121892212041 REF: 0161020 CONCEPTO: PRESTAMO DE FAIEMS A PORTAMUN PAG NOM	514,984.23		178,921.77
2020/10/19	16	ORDEN DE TRANSFERENCIA SPEI RECEPTOR: BEVA BANCOMER NOM BENEF: EDGARDO ASTUDILLO MORALES DATO NO VERIFICADO POR ESTA INSTITUCION. RASTREO: 201019012195572632I REF: 0191020 CONCEPTO: COMBUSTIBLE GC 01 A 06 SEPT 20	103,514.63		78,407.14
2020/10/30	17	ORDEN DE TRANSFERENCIA SPEI RECEPTOR: SCOTIABANK NOM BENEF: MPIC DE CHILPANCINGO DATO NO VERIFICADO POR ESTA INSTITUCION. RASTREO: 201030012222711551I REF: 0301020 CONCEPTO: PAG NOM 71 BECAS GC 2DA OCT SCOTIABANK	65,000.00		13,407.14

ABONO
562,013.50

MUNICIPIO DE CHILPANCINGO DE LOS BRAVO
2020
10407.14

CHILPANCINGO
PRIMERA SINDICATIZADA

MUNICIPIO DE CHILPANCINGO DE LOS BRAVO
2020

Handwritten signature and stamp area.

RFC emisor: MCB850101L21
Nombre emisor: MUNICIPIO DE CHILPANCINGO DE LOS BRAVO
Folio: 0489
RFC receptor: SFA830301521
Nombre receptor: SECRETARÍA DE FINANZAS Y ADMINISTRACIÓN DEL ESTADO DE GUERRERO.
Jsos CFDI: Por definir

Folio fiscal: E5DF401D-E19B-451F-AEE5-96C7136944C0
No. de serie del CSD: 00001000000412357002
Serie: B
Código postal, fecha y hora de emisión: 39000 2020-10-15 16:31:24
Efecto de comprobante: Ingreso
Régimen fiscal: Personas Morales con Fines no Lucrativos

Conceptos

Código del producto y/o servicio	No. identificación	Cantidad	Clave de unidad	Unidad	Valor unitario	Importe	Descuento	No. de pedimento	No. de cuenta predial
01010101		1	MON	MES	629577.33	629577.33			
Descripción	PARTICIPACIONES FEDERALES A MUNICIPIOS, FONDO DE COMPENSACION (FONDO DE APORTACIONES ESTATALES PARA LA INFRAESTRUCTURA SOCIAL MUNICIPAL), CORRESPONDIENTES AL DIA 15 DE OCTUBRE DE 2020.								

Moneda: Peso Mexicano **Subtotal** \$ 629,577.33
Forma de pago: Transferencia electrónica de fondos (incluye SPEI) **Total** \$ 629,577.33
Método de pago: Pago en una sola exhibición
Condiciones de pago: CONTADO

Sello digital del CFDI:

KhRE1FoPexklvd6Uk1Spaune9dmr0f/WP3t6quhdKH5rMrxqvbvlfkzKmZRYy2DreT2cdK4M15hqd/6xn11/K+UQdlAu+WTEszEILFCMKO/75JN11c5j2rFjAXuAN35HRrbwxcizWo9dRq3ANeC6wGRyFtu6hdC6ZMz2X8OU6UCAJizRva76M5Ynt/JekN2mJOg59eer/iETM8QroaYaa+gSjk96G+fH3uaC75wvNQZazrMHfsRQ8PHCjvSpqFzJjV6Na8hROR6JXdFJTWYK0WJCN7Agbcww8dlMAfkCY+YxEp6BNUVZr9Xq+NQar55A10b/sfwUkZCwAvMg==

Sello digital del SAT:

HHyBZMD/KE7wbS3loVhYRoGZ/RZgl7z7sq51tCFMr9y41MUcZ/aFIT89nWOiBgFmZsEWLSDS/GQomTZM2JO2y3JhP5eVnLd1NuA7dnwffEVJrDGmeaESoxJmC8oNgg7+izyb+qPjvDDw/OJ1AsT5hkVkwM/5wupfzWujRg6QNEPhLALedkgoCCNQvXcTOP6jzqhYeXMiRPZsa0eQ/8NfR1R7C1Hdm037mj6XFk6ehvJT7onBjDnG1lCFcxH5vYCXnff1V3bxCKenHfPReiz3+KZknQxw5iwlh1tB15ld9szFazCtaJH9VfSRein2aAT0GewrQjpORiCsE8lrw==

Cadena Original del complemento de certificación digital del SAT:

||1.1|E5DF401D-E19B-451F-AEE5-96C7136944C0|2020-10-15T21:16:31|SAT970701NN3|KhRE1FoPexklvd6Uk1Spaune9dmr0f/WP3t6quhdKH5rMrxqvbvlfkzKmZRYy2DreT2cdK4M15hqd/6xn11/K+UQdlAu+WTEszEILFCMKO/75JN11c5j2rFjAXuAN35HRrbwxcizWo9dRq3ANeC6wGRyFtu6hdC6ZMz2X8OU6UCAJizRva76M5Ynt/JekN2mJOg59eer/iETM8QroaYaa+gSjk96G+fH3uaC75wvNQZazrMHfsRQ8PHCjvSpqFzJjV6Na8hROR6JXdFJTWYK0WJCN7Agbcww8dlMAfkCY+YxEp6BNUVZr9Xq+NQar55A10b/sfwUkZCwAvMg=|00001000000504465028||

RFC del proveedor de certificación: SAT970701NN3 **Fecha y hora de certificación:** 2020-10-15 21:16:31
No. de serie del certificado SAT 00001000000504465028

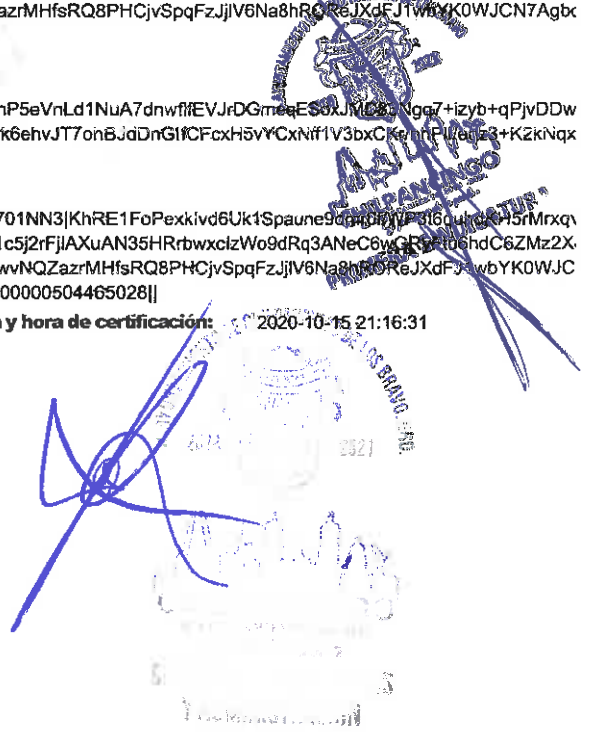

[⌂ \(http://www.gob.mx/\)](http://www.gob.mx/) Inicio

Verificación de comprobantes fiscales digitales por internet

A través de esta opción, usted podrá verificar si el comprobante fue certificado por el SAT

Folio fiscal*:

RFC emisor*:

RFC receptor*:



Proporcione los dígitos de la imagen*:

Verificar CFDI

* Datos obligatorios

RFC del emisor	Nombre o razón social del emisor	RFC del receptor	Nombre o razón social del receptor
MCB850101L21	MUNICIPIO DE CHILPANCINGO DE LOS BRAVO	SFA830301521	SECRETARÍA DE FINANZAS Y ADMINISTRACIÓN DEL ESTADO DE GUERRERO.
Folio fiscal	Fecha de expedición	Fecha certificación SAT	PAC que certificó
E5DF401D-E19B-451F-AEE5-96C7136944C0	2020-10-15T16:31:24	2020-10-15T21:16:31	SAT970701NN3
Total del CFDI	Efecto del comprobante	Estado CFDI	Estatus de cancelación
\$629,577.33	Ingreso	Vigente	Cancelable con aceptación

[Imprimir](#)

Enlaces

- [Declaración de Accesibilidad \(https://www.gob.mx/accesibilidad\)](https://www.gob.mx/accesibilidad)
- [Política de privacidad \(https://www.gob.mx/privacidad\)](https://www.gob.mx/privacidad)
- [Términos y Condiciones \(https://www.gob.mx/terminos\)](https://www.gob.mx/terminos)
- [Marco Jurídico \(http://www.ordenjuridico.gob.mx\)](http://www.ordenjuridico.gob.mx)
- [Portal de Obligaciones de Transparencia \(http://portaltransparencia.gob.mx\)](http://portaltransparencia.gob.mx)
- [Sistema Infomex \(https://www.infomex.org.mx/gobiernofederal/home.action\)](https://www.infomex.org.mx/gobiernofederal/home.action)
- [INAI \(http://inicio.ifai.org.mx/SitePages/ifai.aspx\)](http://inicio.ifai.org.mx/SitePages/ifai.aspx)
- [Mapa de sitio \(https://www.gob.mx/sitemap\)](https://www.gob.mx/sitemap)

¿Qué es gob.mx?

Es el portal único de trámites, información y participación ciudadana. [Leer más \(https://www.gob.mx/que-es-gobmx\)](https://www.gob.mx/que-es-gobmx)

- [English \(https://www.gob.mx/en/index\)](https://www.gob.mx/en/index)
- [Temas \(https://www.gob.mx/temas\)](https://www.gob.mx/temas)
- [Reformas \(http://reformas.gob.mx\)](http://reformas.gob.mx)

Contacto

Mesa de ayuda: dudas e información
gobmx@funcionpublica.gob.mx

[Denuncia contra servidores públicos \(https://www.gob.mx/tramites/ficha/presentacion-de-quejas-y-denuncias-en-la-sfp/SFP54\)](https://www.gob.mx/tramites/ficha/presentacion-de-quejas-y-denuncias-en-la-sfp/SFP54)

Mantente informado. Suscríbete.



Síguenos en

[\(https://www.facebook.com/gobmx\)](https://www.facebook.com/gobmx) [\(https://twitter.com/gobmx\)](https://twitter.com/gobmx)

RFC emisor: MCB850101L21
Nombre emisor: MUNICIPIO DE CHILPANCIÑO DE LOS BRAVO
Folio: 0491
RFC receptor: SFA830301521
Nombre receptor: SECRETARÍA DE FINANZAS Y ADMINISTRACIÓN DEL ESTADO DE GUERRERO.
Uso CFDI: Por definir

Folio fiscal: 7A9A2C35-5047-4746-BDA6-46AD0C29FF9C
No. de serie del CSD: 00001000000412357002
Serie: B
Código postal, fecha y hora de emisión: 39000 2020-10-15 16:42:14
Efecto de comprobante: Ingreso
Régimen fiscal: Personas Morales con Fines no Lucrativos

Conceptos

Clave del producto y/o servicio	No. identificación	Cantidad	Clave de unidad	Unidad	Valor unitario	Importe	Descuento	No. de pedimento	No. de cuentas predial
01010101		1	MON	MES	562013.50	562013.50			
Descripción	PARTICIPACIONES FEDERALES A MUNICIPIOS, INCENTIVOS A LA VENTA FINAL DE GASOLINA Y DIESEL (FONDO DE APORTACIONES ESTATA LES PARA LA INFRAESTRUCTURA SOCIAL MUNICIPAL), CORRESPON DIENTES AL DIA 15 DE OCTUBRE DE 2020.								

Moneda: Peso Mexicano **Subtotal** \$ 562,013.50
Forma de pago: Transferencia electrónica de fondos (incluye SPEI) **Total** \$ 562,013.50
Método de pago: Pago en una sola exhibición
Condiciones de pago: CONTADO

Sello digital del CFDI:

HnmfM+/H4UK9xjeqFqbK0IVLyGtfbSTwjyK0vd5H0QfHlu/MNq+FHnw5RfSpwvj6upurn5zklifJv8Hso2cjWvg/AU5EI0iEpW4JVR+eyxxx238LgKc4sCzTC/DgAHIA6IX38Gtsm8mK4dYUj05JMIMNAr+1ZwgjB72vhnsf8xDDz6Ep0ZOM3+AU1r+cDDrIAJ53uA8eqtCUJYkUJVNRzczhJAnAwLnS+wZMr8XNKhMEXcJcTi7kTUYPozh47sd9FLrTWCWdDvcxWpFwD0YKgz0YsgVMVkf6NzOZI3/bWf302eYKqFQVw8zi9GUWKE38fd6ecDpx90rdUWuHz+hjGpw==

Sello digital del SAT:

Y3CFYsA803EJSBALwXl1JpqKnfgScuUY7YI/2Sph+W+eKglspb2szEzptNUod3ODqR6f3+8Vy6+lcDYQuik5gk+vlw0uh8jPqtrZZwE/ShZwQxv7x5EhGaJ/vck13jeA+xyv78LKHZGetlQ3mrJcY0i7A1Scqd4TByjOifuHY7nxhsSI1aGeW5zMSeWRk0ri8XmgDkBBIZaCgOr1aurimrgAhqMJKZ0jlpSiOYs9om0PzXFw9K4xy9w7STow7akfQketLlswqk9cN2E+zjxCEJTrm7uhhx3lFB5QZ+aeVqy68bAjjXMEOXF4my3Z2rMrQ7xsSBI4cqFugmQ==

Cadena Original del complemento de certificación digital del SAT:

||1.1|7A9A2C35-5047-4746-BDA6-46AD0C29FF9C|2020-10-15T21:18:08|SAT970701NN3|HnmfM+/H4UK9xjeqFqbK0IVLyGtfbSTwjyK0vd5H0QfHlu/MNq+FHnw5RfSpwvj6upurn5zklifJv8Hso2cjWvg/AU5EI0iEpW4JVR+eyxxx238LgKc4sCzTC/DgAHIA6IX38Gtsm8mK4dYUj05JMIMNAr+1ZwgjB72vhnsf8xDDz6Ep0ZOM3+AU1r+cDDrIAJ53uA8eqtCUJYkUJVNRzczhJAnAwLnS+wZMr8XNKhMEXcJcTi7kTUYPozh47sd9FLrTWCWdDvcxWpFwD0YKgz0YsgVMVkf6NzOZI3/bWf302eYKqFQVw8zi9GUWKE38fd6ecDpx90rdUWuHz+hjGpw==|00001000000504465028||

RFC del proveedor de certificación: SAT970701NN3 **Fecha y hora de certificación:** 2020-10-15 21:18:08
No. de serie del certificado SAT 00001000000504465028



 (<http://www.gob.mx/>) Inicio

Verificación de comprobantes fiscales digitales por internet

A través de esta opción, usted podrá verificar si el comprobante fue certificado por el SAT

Folio fiscal*:

RFC emisor*:

RFC receptor*:



Proporcione los dígitos de la imagen*:

Verificar CFDI

* Datos obligatorios

RFC del emisor	Nombre o razón social del emisor	RFC del receptor	Nombre o razón social del receptor
MCB850101L21	MUNICIPIO DE CHILPANCINGO DE LOS BRAVO	SFA830301521	SECRETARÍA DE FINANZAS Y ADMINISTRACIÓN DEL ESTADO DE GUERRERO.
Folio fiscal	Fecha de expedición	Fecha certificación SAT	PAC que certificó
7A9A2C35-5047-4746-BDA6-46AD0C29FF9C	2020-10-15T16:42:14	2020-10-15T21:18:08	SAT970701NN3
Total del CFDI	Efecto del comprobante	Estado CFDI	Estatus de cancelación
\$562,013.50	Ingreso	Vigente	Cancelable con aceptación

Imprimir

Enlaces

- [Declaración de Accesibilidad \(https://www.gob.mx/accesibilidad\)](https://www.gob.mx/accesibilidad)
- [Política de privacidad \(https://www.gob.mx/privacidad\)](https://www.gob.mx/privacidad)
- [Términos y Condiciones \(https://www.gob.mx/terminos\)](https://www.gob.mx/terminos)
- [Marco Jurídico \(http://www.ordenjuridico.gob.mx\)](http://www.ordenjuridico.gob.mx)
- [Portal de Obligaciones de Transparencia \(http://portaltransparencia.gob.mx\)](http://portaltransparencia.gob.mx)
- [Sistema Infomex \(https://www.infomex.org.mx/gobiernofederal/home.action\)](https://www.infomex.org.mx/gobiernofederal/home.action)
- [INAI \(http://inicio.ifai.org.mx/SitePages/ifai.aspx\)](http://inicio.ifai.org.mx/SitePages/ifai.aspx)
- [Mapa de sitio \(https://www.gob.mx/sitemap\)](https://www.gob.mx/sitemap)

¿Qué es gob.mx?

Es el portal único de trámites, información y participación ciudadana. [Leer más \(https://www.gob.mx/que-es-gobmx\)](https://www.gob.mx/que-es-gobmx)

- [English \(https://www.gob.mx/en/index\)](https://www.gob.mx/en/index)
- [Temas \(https://www.gob.mx/temas\)](https://www.gob.mx/temas)
- [Reformas \(http://reformas.gob.mx\)](http://reformas.gob.mx)

Contacto

Mesa de ayuda: dudas e información
gobmx@funcionpublica.gob.mx

[Denuncia contra servidores públicos \(https://www.gob.mx/tramites/ficha/presentacion-de-quejas-y-denuncias-en-la-sfp/SFP54\)](https://www.gob.mx/tramites/ficha/presentacion-de-quejas-y-denuncias-en-la-sfp/SFP54)

Mantente informado. Suscríbete.

usuario@ejemplo.com



Síguenos en

<https://www.facebook.com/gobmx> <https://twitter.com/gobmx>



Número: 30-11b/20

**CONSTANCIA
DE LIQUIDACION DE APORTACIONES ESTATALES A MUNICIPIOS**

Conforme a la liquidación al calce y en cumplimiento a los términos establecidos, en la Ley Número 427 del Sistema de Coordinación Hacendaria del Estado de Guerrero; se expide la presente:

A favor del H. Ayuntamiento de : CHILPANCINGO DE LOS BRAVO, GUERRERO.

Concepto	Fecha	Importe Parcial	Total
1)FDO. DE APORTS. ESTATALES P/LA INF. SOC. MPAL. (GASOLINA Y DIESEL)			1,201,005.14
SUMA			1,201,005.14
TRANSFERIDO POR:			
SEFINA (Parts. de Gasolina y Diésel) FAEISM.	13/11/2020	560,102.96	
SEFINA (Fdo. de Comp. de Gasolina y Diésel) FAEISM.	13/11/2020	640,902.18	
TOTAL TRANSFERIDO			1,201,005.14

Chilpancingo Gro., a 30 de Noviembre de 2020.

EL SECRETARIO DE FINANZAS Y ADMINISTRACION.

SECRETARIA DE FINANZAS
Y ADMINISTRACION

DEL ESTADO DE GUERRERO
LIC. JULIO SAMUEL PEREZ CALVO.

Chipancingo, Gro
JEFATURA

H. AYUNTAMIENTO MUNICIPAL DE CHILPANCINGO, GRO.



SECRETARIA DE FINANZAS Y ADMINISTRACION

FAEISM



PÓLIZA DE INGRESOS
(DI-2) NO. 11

PROGRAMA: FAEISM
FECHA: 13/nov/20
REFERENCIA: / O-I No. 1 Fecha: (01/ene/20) /
BENEFICIARIO: MUNICIPIO DE CHILPANCINGO DE LOS BRAVO, GUERRERO
CONCEPTO: REGISTRO DE PARTICIPACIONES FEDERALES A MUNICIPIOS (FONDO DE APORTACIONES ESTATALES PARA LA INFRAESTRUCTURA A MUNICIPIOS) , CORRESPONDIENTE AL DÍA 13 DE NOVIEMBRE 2020

C U E N T A	DESCRIPCIÓN (CRI)	MONTO
1810104	FONDO DE APORTACIONES ESTATALES PARA LA INFRAESTRUCTURA SOCIAL MUNICIPAL UNIDAD ADMINISTRATIVA: DIRECCION DE INGRESOS FUENTE DE FINANCIAMIENTO: 16 - RECURSOS ESTATALES	640,902.18
1810104	FONDO DE APORTACIONES ESTATALES PARA LA INFRAESTRUCTURA SOCIAL MUNICIPAL UNIDAD ADMINISTRATIVA: DIRECCION DE INGRESOS FUENTE DE FINANCIAMIENTO: 16 - RECURSOS ESTATALES	560,102.96
Monto total		1,201,005.14

C U E N T A	PLAN DE CUENTAS (CONTABILIDAD)	DEBE	HABER
42111008001001004	FONDO DE APORTACIONES ESTATALES PARA LA INFRAESTRUCTURA SOCIAL MUNICIPAL		640,902.18
42111008001001004	FONDO DE APORTACIONES ESTATALES PARA LA INFRAESTRUCTURA SOCIAL MUNICIPAL		560,102.96
11225021023002	PARTICIPACIONES FEDERALES	1,201,005.14	
11225021023002	PARTICIPACIONES FEDERALES		1,201,005.14
11121040027002001	CTA: 0137278252	640,902.18	
11121040027002001	CTA: 0137278252		560,102.96
Sumas iguales		2,402,010.28	2,402,010.28

C U E N T A	PLAN DE CUENTAS (PRESUPUESTO)	DEBE	HABER
812	LEY DE INGRESOS POR EJECUTAR	1,201,005.14	
814	LEY DE INGRESOS DEVENGADA		1,201,005.14
814	LEY DE INGRESOS DEVENGADA	1,201,005.14	
815	LEY DE INGRESOS RECAUDADA		1,201,005.14



<p>ELABORO</p> <p>C.P. LETICIA ARELLANO BARRAGAN SALAZAR RESPONSABLE DE PROGRAMA</p>	<p>REVISO</p> <p>L.C. NETZAHUALCOYOTIL LOPEZ MARTINEZ DIRECTOR DE CUENTA PUBLICA</p>	<p>AUTORIZO</p> <p>M.A. WILBALDO VALENTE PASTOR SECRETARIO DE FINANZAS Y ADMINISTRACION</p>
---	---	--

Capturado por: LETICIA Última modificación por: LETICIA



PÓLIZAS DE NOVIEMBRE DE 2020

PÓLIZA No. 11 TIPO: 9 DEL DIA 13 NOVIEMBRE 2020

C U E N T A	PLAN DE CUENTAS (CONTABILIDAD)	
1112	BANCOS/TESORERÍA	
11121040027002001	CTA: 0137278252	
N/P	DEBE	HABER
	640,902.18	
	560,102.96	
	<u>1,201,005.14</u>	

C U E N T A	PLAN DE CUENTAS (CONTABILIDAD)	
1122	CUENTAS POR COBRAR A CORTO	
11225021023002	PARTICIPACIONES FEDERALES	
N/P	DEBE	HABER
	1,201,005.14	
		1,201,005.14
	<u>1,201,005.14</u>	<u>1,201,005.14</u>

C U E N T A	PLAN DE CUENTAS (CONTABILIDAD)	
4211	PARTICIPACIONES	
42111008001001004	FONDO DE APORTACIONES ESTATALES PARA LA INFRAESTRUCTURA SOCIAL MUNICIPAL	
N/P	DEBE	HABER
		640,902.18
		560,102.96
		<u>1,201,005.14</u>

FOLIO: 01720137278252

INFORMACION DEL CLIENTE

RAZON SOCIAL MUNICIPIO DE CHILPANCINGO DE LOS BRAVO
RFC MCB850101L21
CALLE ANDADOR 1ER CONGRESO DE ASN
COLONIA COL. COL CHILPANCINGO DE LOS BRAVOS CENTRO
C.P. 39000 GUERRERO

DATOS GENERALES:

DENOMINACIÓN CUENTA:
LUGAR Y FECHA DE EMISION: CIUDAD DE MEXICO 2020-12-02T16:57:35
SUCURSAL ORIGEN 0172 TSF CORPORATIVO EKT

RESUMEN

SALDO INICIAL DEL PERIODO	10,407.14	SALDO PROMEDIO	2,339.53
DEPOSITOS/ABONOS (+)	1,201,017.47	TASA BRUTA	0.2111%
INTERESES DEVENGADOS EN EL PERIODO	0.41	DIAS TRANSCURRIDOS	30
RETIROS/CARGOS (-)	1,210,016.97	ISR RETENIDO	12.33
COMISIONES COBRADAS (-)	4.00	TOTAL DE IMPUESTOS RETENIDOS	12.33
IVA SOBRE COMISIONES COBRADAS	0.64		
SALDO FINAL	1,407.64		

SALDO INICIAL: 10,407.14

GAT Nominal:	0.00	antes de impuestos
GAT Real:	0.00	antes de impuestos
Tasa de interés:	0.00	
Comisiones cobradas:	4.00	



SALDO FINAL: 1,407.64

DETALLE DE MOVIMIENTOS REALIZADOS

FECHA	No MOVIMIENTO	CONCEPTO	CARGO	ABONO	SALDO
2020/11/01		SALDO INICIAL DEL PERIODO			10,407.14
2020/11/01	18	ABONO LIQUIDACION INTERESES ISR		12.33	10,419.47
2020/11/01	19	IMPUESTOS RETENIDOS A CUENTA			10,407.14
2020/11/05	20	CARGO A EMISORA POR NOMINA	10,000.00		407.14
2020/11/05	21	COMISION POR REGISTROS PROCESADOS	4.00		403.14
2020/11/05	22	IVA COMISION 16%	0.64		402.50
2020/11/13	23	TRANSFERENCIA SPEI A SU FAVOR		640,902.18	641,304.68

EMISOR: SANTANDER

DETALLE DE MOVIMIENTOS REALIZADOS

FECHA	No MOVIMIENTO	CONCEPTO	CARGO	ABONO	SALDO
		CUENTA: 014260655062793510 NOM ORIGI: SECRETARIA DE FINANZAS Y ADMINISTRACION RASTREO: 2020111340014 BET0000493289290 REP: 9328929 CONCEPTO: FDO COMP PAEISM CHILPANCINGO DE LOS			
2020/11/13	24	TRANSFERENCIA SPEI A SU FAVOR EMISOR: SANTANDER CUENTA: 014260655062792883 NOM ORIGI: SECRETARIA DE FINANZAS Y ADMINISTRACION RASTREO: 2020111340014 BET0000493327120 REP: 9332712 CONCEPTO: INCENT GASOLINA PAEISM CHILPANCINGO		560,102.96	1,201,407.64
2020/11/13	25	TRASPASO DE CUENTA CUENTA: 01720135547783 CLIENTE: MUNICIPIO DE CHILPAN CINGO DE LOS BRAVO FOLIO: 00000025 TRASPASO ENTRE PAEISM A GC	1,200,000.00		1,407.64



RFC emisor: MCB850101L21
Nombre emisor: MUNICIPIO DE CHILPANCINGO DE LOS BRAVO
Folio: 0514
RFC receptor: SFA830301521
Nombre receptor: SECRETARÍA DE FINANZAS Y ADMINISTRACIÓN DEL ESTADO DE GUERRERO.
Uso CFDE: Por definir

Folio fiscal: 08673696-FCD9-42F9-8E4D-C716D236DDC
No. de serie del CSD: 00001000000412357002
Serie: B
Código postal, fecha y hora de emisión: 39000 2020-11-17 12:08:25
Efecto de comprobante: Ingreso
Régimen fiscal: Personas Morales con Fines no Lucrativos

Conceptos

Clave del producto y/o servicio	No. identificación	Cantidad	Clave de unidad	Unidad	Valor unitario	Importe	Descuento	No. de pedimento	No. de cuenta predia
01010101		1	MON	MES	640902.18	640902.18			
Descripción	PARTICIPACIONES FEDERALES A MUNICIPIOS, FONDO DE COMPENSACIÓN (FONDO DE APORTACIONES ESTATALES PARA LA INFRAESTRUCTURA SOCIAL MUNICIPAL), CORRESPONDIENTES AL DÍA 13 DE NOVIEMB RE DE 2020.								

Moneda: Peso Mexicano **Subtotal** \$ 640,902.18
Forma de pago: Transferencia electrónica de fondos (incluye SPEI) **Total** \$ 640,902.18
Método de pago: Pago en una sola exhibición
Condiciones de pago: CONTADO

Sello digital del CFDI:

AYWlwwKGMbxQJA2HglorDIFhCSe+Yg84JmaDn67HtRPILCyjfJclJpkTVD5EVqmiPRfVmEiA54dWXHRsmwXkQ7B16RbJ4BrBRMx0EyEYotd3HpbbezMDsnucZOxU8VXS50oUmUHF3XrOUIGT2b2ONnqbArzslEcD4OHKQqPXccWx3UaDbbZLV39DOHOOfMBIOaiSKeWskoo4U0Rd1evZjf2QpeHUvzwNR56GJS2ovewms7vElfwEug4ZzyWzdEa9tQVnzBCE6axWSTqGrZFKWnP8ao82YP8zOgWxHhzDMEXT1JOUXPUy2MR8PK0euPllaZtdiiYOxajxOn8NxxvQ==

Sello digital del SAT:

nUk8SChkvNxd06X7DA2YiHi4SWTjx1PfbRLGPEaj6Em7bnLP/41k4BshqhpGTPV2VXMswWCZmY+QDiRHRHZiGciThDHDF4i1LlStPpUYUG3dtbs1R1SD5vmlF8z834YSDrFW1d0Rd7fHScT810GYkd8W+0NS7/Q/1SiKG5Nt9fSwqL+hJ/sQL53B6Q5ihGD0nBU1hwdFMGIxepbfeGZbig2dbpqMvL2G0LbEPic+h7laA99VVDxx9E+crvtSjfAg31or281rH3V610knp15Koc8mh3JYM+3x2l6k6ivFnBoJD3dcfgKU0m36NbYsTKkWiMTHSSmzQvltsbQg==

Cadena Original del complemento de certificación digital del SAT:

||1.1|08673696-FCD9-42F9-8E4D-C716D236DDC|2020-11-18T11:41:14|SAT970701NN3|AYWlwwKGMbxQJA2HglorDIFhCSe+Yg84JmaDn67HtRPILyjfJclJpkTVD5EVqmiPRfVmEiA54dWXHRsmwXkQ7B16RbJ4BrBRMx0EyEYotd3HpbbezMDsnucZOxU8VXS50oUmUHF3XrOUIGT2b2ONnqbArzslEcD4OHKQqPXccWx3UaDbbZLV39DOHOOfMBIOaiSKeWskoo4U0Rd1evZjf2QpeHUvzwNR56GJS2ovewms7vElfwEug4ZzyWzdEa9tQVnzBCE6axWSTqGrZKWWnP8ao82YP8zOgWxHhzDMEXT1JOUXPUy2MR8PK0euPllaZtdiiYOxajxOn8NxxvQ==|00001000000504465028||

RFC del proveedor de certificación: SAT970701NN3 **Fecha y hora de certificación:** 2020-11-18 11:41:14
No. de serie del certificado SAT 00001000000504465028

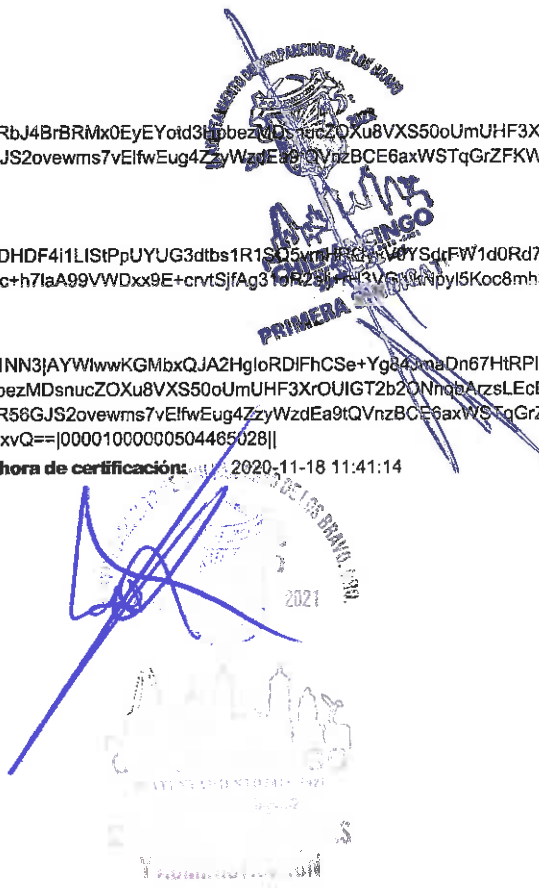

 (<http://www.gob.mx/>) Inicio

Verificación de comprobantes fiscales digitales por internet

A través de esta opción, usted podrá verificar si el comprobante fue certificado por el SAT

Folio fiscal*:

RFC emisor*:

RFC receptor*:



Proporcione los dígitos de la imagen*:

Verificar CFDI

Enlaces

- [Declaración de Accesibilidad \(https://www.gob.mx/accesibilidad\)](https://www.gob.mx/accesibilidad)
- [Política de privacidad \(https://www.gob.mx/privacidad\)](https://www.gob.mx/privacidad)
- [Términos y Condiciones \(https://www.gob.mx/terminos\)](https://www.gob.mx/terminos)
- [Marco Jurídico \(http://www.ordenjuridico.gob.mx\)](http://www.ordenjuridico.gob.mx)
- [Portal de Obligaciones de Transparencia \(http://portaltransparencia.gob.mx\)](http://portaltransparencia.gob.mx)
- [Sistema Infomex \(https://www.infomex.org.mx/gobiernofederal/home.action\)](https://www.infomex.org.mx/gobiernofederal/home.action)
- [INAI \(http://inicio.ifai.org.mx/SitePages/ifai.aspx\)](http://inicio.ifai.org.mx/SitePages/ifai.aspx)
- [Mapa de sitio \(https://www.gob.mx/sitemap\)](https://www.gob.mx/sitemap)

¿Qué es gob.mx?

Es el portal único de trámites, información y participación ciudadana. [Leer más \(https://www.gob.mx/que-es-gobmx\)](https://www.gob.mx/que-es-gobmx)

- [English \(https://www.gob.mx/en/index\)](https://www.gob.mx/en/index)
- [Temas \(https://www.gob.mx/temas\)](https://www.gob.mx/temas)
- [Reformas \(http://reformas.gob.mx\)](http://reformas.gob.mx)

Contacto

Mesa de ayuda: dudas e información
gobmx@funcionpublica.gob.mx

[Denuncia contra servidores públicos \(https://www.gob.mx/tramites/ficha/presentacion-de-quejas-y-denuncias-en-la-sfp/SFP54\)](https://www.gob.mx/tramites/ficha/presentacion-de-quejas-y-denuncias-en-la-sfp/SFP54)

Mantente informado. Suscríbete.



Síguenos en

[\(https://www.facebook.com/gobmx\)](https://www.facebook.com/gobmx) [\(https://twitter.com/gobmx\)](https://twitter.com/gobmx)

RFC emisor: MCB850101L21
Nombre emisor: MUNICIPIO DE CHILPANCINGO DE LOS BRAVO
Folio: 0516
RFC receptor: SFA830301521
Nombre receptor: SECRETARÍA DE FINANZAS Y ADMINISTRACIÓN DEL ESTADO DE GUERRERO.
Uso CFDE: Por definir

Folio fiscal: F4E36BFB-8B18-4592-AB8E-736228A8B1AE
No. de serie del CSD: 00001000000412357002
Serie: B
Código postal, fecha y hora de emisión: 39000 2020-11-17 12:17:37
Efecto de comprobante: Ingreso
Régimen fiscal: Personas Morales con Fines no Lucrativos

Conceptos

Clave del producto y/o servicio	No. identificación	Cantidad	Clave de unidad	Unidad	Valor unitario	Importe	Descuento	No. de pedimento	No. de cuenta predial
01010101		1	MON	MES	560102.96	560102.96			
Descripción	PARTICIPACIONES FEDERALES A MUNICIPIOS, INCENTIVOS A LA VENTA FINAL DE GASOLINA Y DIESEL (FONDO DE APORTACIONES ESTATA LES PARA LA INFRAESTRUCTURA SOCIAL MUNICIPAL) CORRESPOND IENTES AL DIA 13 DE NOVIEMBRE DE 2020.								

Moneda: Peso Mexicano **Subtotal** \$ 560,102.96
Forma de pago: Transferencia electrónica de fondos (incluye SPEI) **Total** \$ 560,102.96
Método de pago: Pago en una sola exhibición
Condiciones de pago: CONTADO

Sello digital del CFDI:

ZxsHHx6OTCm+HaU1anDigUIXr8flh8Ava/t0J/U1CMKVs373E1q286XB3ou2pQ5ckehqvctJ1ZTbOYbIF/gYfsZSRWxOJM5qcq7oHp3xWMK1lwXfRT6P5fwEI+KfZ/2kCzloMzsGRILgQ+pxeLmLvKVR+NhFPiP8eLjUPpoe8VnmNxRq6mf7D5eQWjccNv/+16vQifoGkwt4gfIG+uHJm80WaqLevqHu0zbyzzebTFSFie4g2P+aC06RKK3MP86HZVZ4Ove+zUUEA6YFUWCVYwGzbq4mS9Tb0oFPpdJ6i7LgqRtI4NUFGWgt3R4z8J90i+A5FqO9GUFCGnDg==

Sello digital del SAT:

RX0zv8c1OuoZCY7kU8pNHfdLwGC2NYO4IUNWTKyxB+elaZ15mL6g04QqzI83qyrgFvXddX9It2vTKF2IL/ImJEMR++znr/kebBRoxNvrkOs6ao5+xKQ+tda1BaEvghDcloOLrCoMtTcKoeIbAgl9W/gWHhuki9xCsN027JQ4BM8d7XBoxxm8Ny+xqPQvCjzI8ywoK1DN4rO8GgaKOeaa2sYHInIvXOkLIQCsuyAoKw7F1I2O06CqteYNmFFmk24IACH9pcUe+KOz/z37InG4H2o/bxLZHPkY/9svIv6gGthnVeeakX8DJ2g6L65vwlkY0i6xj+HR9zOg==

Cadena Original del complemento de certificación digital del SAT:

||1.1|F4E36BFB-8B18-4592-AB8E-736228A8B1AE|2020-11-18T11:45:29|SAT970701NN3|ZxsHHx6OTCm+HaU1anDigUIXr8flh8Ava/t0J/U1CMKVs373E1q286XB3ou2pQ5ckehqvctJ1ZTbOYbIF/gYfsZSRWxOJM5qcq7oHp3xWMK1lwXfRT6P5fwEI+KfZ/2kCzloMzsGRILgQ+pxeLmLvKVR+NhFPiP8eLjUPpoe8VnmNxRq6mf7D5eQWjccNv/+16vQifoGkwt4gfIG+uHJm80WaqLevqHu0zbyzzebTFSFie4g2P+aC06RKK3MP86HZVZ4Ove+zUUEA6YFUWCVYwzbqq4mS9Tb0oFPpdJ6i7LgqRtI4NUFGWgt3R4z8J90i+A5FqO9GUFCGnDg==|00001000000504465028||

RFC del proveedor de certificación: SAT970701NN3

Fecha y hora de certificación: 2020-11-18 11:45:29

No. de serie del certificado SAT 00001000000504465028

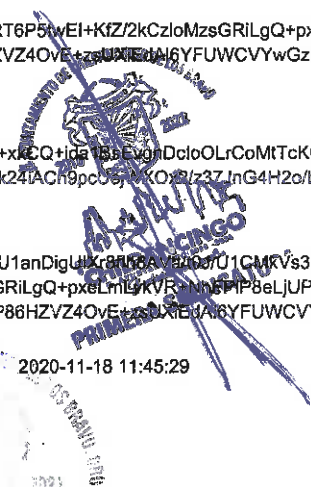

[⌂ \(http://www.gob.mx/\)](http://www.gob.mx/) Inicio

Verificación de comprobantes fiscales digitales por internet

A través de esta opción, usted podrá verificar si el comprobante fue certificado por el SAT

Folio fiscal*:

RFC emisor*:

RFC receptor*:



Proporcione los dígitos de la imagen*:

Verificar CFDI

* Datos obligatorios

RFC del emisor	Nombre o razón social del emisor	RFC del receptor	Nombre o razón social del receptor
MCB850101L21	MUNICIPIO DE CHILPANCINGO DE LOS BRAVO	SFA830301521	SECRETARÍA DE FINANZAS Y ADMINISTRACIÓN DEL ESTADO DE GUERRERO.
Folio fiscal	Fecha de expedición	Fecha certificación SAT	PAC que certificó
F4E36BFB-8B18-4592-AB8E-736228A8B1AE	2020-11-17T12:17:37	2020-11-18T11:45:29	SAT970701NN3
Total del CFDI	Efecto del comprobante	Estado CFDI	Estatus de cancelación
\$560,102.96	Ingreso	Vigente	Cancelable con aceptación

[Imprimir](#)

Enlaces

- [Declaración de Accesibilidad \(https://www.gob.mx/accesibilidad\)](https://www.gob.mx/accesibilidad)
- [Política de privacidad \(https://www.gob.mx/privacidad\)](https://www.gob.mx/privacidad)
- [Términos y Condiciones \(https://www.gob.mx/terminos\)](https://www.gob.mx/terminos)
- [Marco Jurídico \(http://www.ordenjuridico.gob.mx\)](http://www.ordenjuridico.gob.mx)
- [Portal de Obligaciones de Transparencia \(http://portaltransparencia.gob.mx\)](http://portaltransparencia.gob.mx)
- [Sistema Infomex \(https://www.infomex.org.mx/gobiernofederal/home.action\)](https://www.infomex.org.mx/gobiernofederal/home.action)
- [INAI \(http://inicio.ifai.org.mx/SitePages/ifai.aspx\)](http://inicio.ifai.org.mx/SitePages/ifai.aspx)
- [Mapa de sitio \(https://www.gob.mx/sitemap\)](https://www.gob.mx/sitemap)

¿Qué es gob.mx?

Es el portal único de trámites, información y participación ciudadana. [Leer más \(https://www.gob.mx/que-es-gobmx\)](https://www.gob.mx/que-es-gobmx)

- [English \(https://www.gob.mx/en/index\)](https://www.gob.mx/en/index)
- [Temas \(https://www.gob.mx/temas\)](https://www.gob.mx/temas)
- [Reformas \(http://reformas.gob.mx\)](http://reformas.gob.mx)

Contacto

Mesa de ayuda: dudas e información
gobmx@funcionpublica.gob.mx

[Denuncia contra servidores públicos \(https://www.gob.mx/tramites/ficha/presentacion-de-quejas-y-denuncias-en-la-sfp/SFP54\)](https://www.gob.mx/tramites/ficha/presentacion-de-quejas-y-denuncias-en-la-sfp/SFP54)

Mantente informado. Suscríbete.

usuario@ejemplo.com



Síguenos en

[\(https://www.facebook.com/gobmx\)](https://www.facebook.com/gobmx) [\(https://twitter.com/gobmx\)](https://twitter.com/gobmx)



Número: 30-12b/20

**CONSTANCIA
DE LIQUIDACION DE APORTACIONES ESTATALES A MUNICIPIOS**

Conforme a la liquidación al calce y en cumplimiento a los términos establecidos, en la Ley Número 427 del Sistema de Coordinación Hacendaria del Estado de Guerrero; se expide la presente:

A favor del H. Ayuntamiento de : CHILPANCINGO DE LOS BRAVO, GUERRERO.

Concepto	Fecha	Importe Parcial	Total
1)FDO. DE APORTS. ESTATALES P/LA INF. SOC. MPAL. (GASOLINA Y DIESEL)			1,305,366.48
SUMA			1,305,366.48
TRANSFERIDO POR:			
SEFINA (Parts. de Gasolina y Diésel) FAEISM.	15/12/2020	602,308.53	
SEFINA (Fdo. de Comp. de Gasolina y Diésel) FAEISM.	15/12/2020	703,057.95	
TOTAL TRANSFERIDO			1,305,366.48

Chilpancingo Gro., a 31 de Diciembre de 2020.



SECRETARIO DE FINANZAS Y ADMINISTRACION.

[Handwritten Signature]
 SECRETARÍA DE FINANZAS
 Y ADMINISTRACIÓN LIO SAMUEL PEREZ CALVO.
 DEL ESTADO DE GUERRERO
 Chilpancingo, Gro
JEFATURA



H. AYUNTAMIENTO MUNICIPAL DE CHILPANCINGO, GRO.

SECRETARIA DE FINANZAS Y ADMINISTRACION

FAEISM



PÓLIZA DE INGRESOS (DI-2) NO. 12

PROGRAMA: FAEISM
 FECHA: 15/dic/20
 REFERENCIA: /O-1 No. 1 Fecha: (01/ene/20) /
 BENEFICIARIO: MUNICIPIO DE CHILPANCINGO DE LOS BRAVO, GUERRERO
 CONCEPTO: REGISTRO DE PARTICIPACIONES FEDERALES A MUNICIPIOS (FONDO DE APORTACIONES ESTATALES PARA LA INFRAESTRUCTURA A MUNICIPIOS) , CORRESPONDIENTE AL DÍA 15 DE DICIEMBRE 2020

C U E N T A	DESCRIPCIÓN (CRI)	MONTO
1810104	FONDO DE APORTACIONES ESTATALES PARA LA INFRAESTRUCTURA SOCIAL MUNICIPAL UNIDAD ADMINISTRATIVA: DIRECCION DE INGRESOS FUENTE DE FINANCIAMIENTO: 16 - RECURSOS ESTATALES	703,057.95
1810104	FONDO DE APORTACIONES ESTATALES PARA LA INFRAESTRUCTURA SOCIAL MUNICIPAL UNIDAD ADMINISTRATIVA: DIRECCION DE INGRESOS FUENTE DE FINANCIAMIENTO: 16 - RECURSOS ESTATALES	602,308.53

Monto total **1,305,366.48**

C U E N T A	PLAN DE CUENTAS (CONTABILIDAD)	DEBE	HABER
42111008001001004	FONDO DE APORTACIONES ESTATALES PARA LA INFRAESTRUCTURA SOCIAL MUNICIPAL		703,057.95
42111008001001004	FONDO DE APORTACIONES ESTATALES PARA LA INFRAESTRUCTURA SOCIAL MUNICIPAL		602,308.53
11225021023002	PARTICIPACIONES FEDERALES	1,305,366.48	
11225021023002	PARTICIPACIONES FEDERALES		1,305,366.48
11121040027002001	CTA: 0137278252	703,057.95	
11121040027002001	CTA: 0137278252		602,308.53

Sumas Iguales **2,610,732.96** **2,610,732.96**

C U E N T A	PLAN DE CUENTAS (PRESUPUESTO)	DEBE	HABER
812	LEY DE INGRESOS POR EJECUTAR	1,305,366.48	
814	LEY DE INGRESOS DEVENGADA		1,305,366.48
814	LEY DE INGRESOS DEVENGADA		1,305,366.48
815	LEY DE INGRESOS RECAUDADA		1,305,366.48



 ELABORO C.P. LETICIA ALBA BARAGAN SALAZAR RESPONSABLE DE PROGRAMA	 REVISO L.C. NETZAHUALCOYOTL LOPEZ MARTINEZ DIRECTOR DE CUENTA PUBLICA	 AUTORIZO M.A. JUIBALDO VALENTE PASTOR SECRETARIO DE FINANZAS Y ADMINISTRACION
--	--	--

Capturado por: LETICIA Última modificación por: LETICIA



PÓLIZAS DE DICIEMBRE DE 2020

PÓLIZA No. 12 TIPO: 9 DEL DÍA 15 DICIEMBRE 2020

C U E N T A		PLAN DE CUENTAS (CONTABILIDAD)	
1 1 1 2		BANCOS/TESORERÍA	
1 1 1 2 1 040 027 002 001		CTA: 0137278252	
N/P		DEBE	HABER
	1	703,057.95	
	2	602,308.53	
		<u>1,305,366.48</u>	

C U E N T A		PLAN DE CUENTAS (CONTABILIDAD)	
1 1 2 2		CUENTAS POR COBRAR A CORTO	
1 1 2 2 5 021 023 002		PARTICIPACIONES FEDERALES	
N/P		DEBE	HABER
	3	1,305,366.48	
	4		1,305,366.48
		<u>1,305,366.48</u>	<u>1,305,366.48</u>

C U E N T A		PLAN DE CUENTAS (CONTABILIDAD)	
4 2 1 1		PARTICIPACIONES	
4 2 1 1 1 008 001 001 004		FONDO DE APORTACIONES ESTATALES PARA LA INFRAESTRUCTURA SOCIAL MUNICIPAL	
N/P		DEBE	HABER
	5		703,057.95
	6		602,308.53
			<u>1,305,366.48</u>

FOLIO: 01720137278252

INFORMACION DEL CLIENTE

RAZON SOCIAL MUNICIPIO DE CHILPANCINGO DE LOS BRAVO
 RFC MCB850101L21
 CALLE ANDADOR 1ER CONGRESO DE ASN
 COLONIA COL. COL CHILPANCINGO DE LOS BRAVOS CENTRO
 C.P. 39000 GUERRERO

DATOS GENERALES:

DENOMINACION CUENTA:
 LUGAR Y FECHA DE EMISION: CIUDAD DE MEXICO 2021-01-04T12:56:46
 SUCURSAL ORIGEN 0172 TSF CORPORATIVO EKT

RESUMEN

SALDO INICIAL DEL PERIODO	1,407.64	SALDO PROMEDIO	88,221.51
DEPOSITOS/ABONOS (+)	1,305,366.89	TASA BRUTA	0.2138%
INTERESES DEVENGADOS EN EL PERIODO	16.24	DIAS TRANSCURRIDOS	31
RETIROS/CARGOS (-)	1,300,000.41	ISR RETENIDO	0.41
OMISIONES COBRADAS (-)	0.00	TOTAL DE IMPUESTOS RETENIDOS	0.41
IVA SOBRE COMISIONES COBRADAS	0.00		
SALDO FINAL	6,774.12		

SALDO INICIAL: 1,407.64

GAT Nominal:	0.21	antes de impuestos
GAT Real:	-3.26	antes de impuestos
Tasa de interés:	0.00	
Comisiones cobradas:	0.00	

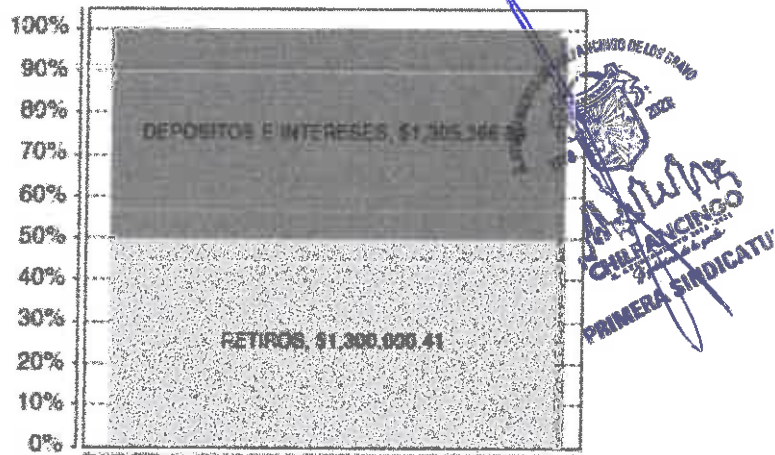

SALDO FINAL: 6,774.12

DETALLE DE MOVIMIENTOS REALIZADOS

PAG. 1

FECHA	No MOVIMIENTO	CONCEPTO	CARGO	ABONO	SALDO
2020/12/01		SALDO INICIAL DEL PERIODO			1,407.64
2020/12/01	26	ABONO LIQUIDACION INTERESES RET		0.41	1,408.05
2020/12/01	27	IMPUESTOS RETENIDOS A CUENTA	0.41		1,407.64
2020/12/15	28	TRANSFERENCIA SPEI A SU FAVOR		703,057.95	704,465.59

EMISOR: SANTANDER
 CUENTA: 014260655062793510
 NOM ORIGI: SECRETARIA DE FINANZAS Y ADMINISTRACION
 RASTREO: 2020121540014 BET0000412539460 REF: 1253946
 CONCEPTO: PDO COMP FAEISM CHILPANCINGO DE LOS

FECHA	No MOVIMIENTO	CONCEPTO	CARGO	ABONO	SALDO
2020/12/15	29	TRANSFERENCIA SPEI A SU FAVOR EMISOR: SANTANDER CUENTA: 014260655062792883 NOM ORIGI: SECRETARIA DE FINANZAS Y ADMINISTRACION RASTREO: 2020121540014 BET0000412545740 REF: 1254574 CONCEPTO: INCENT GASOLINA FARISM CHILPANCINGO		602,308.53	1,306,774.12

2020/12/17	30	TRASPASO DE CUENTA CUENTA: 01720135547783 CLIENTE: MUNICIPIO DE CHILPAN CINGO DE LOS BRAVO FOLIO: 000000030 TRASPASO ENTRE CTAS GC	1,300,000.00		6,774.12
------------	----	--	--------------	--	----------

[Handwritten signature]

MAYOR AYUNTAMIENTO DE CHILPANCINGO

MAYOR AYUNTAMIENTO DE CHILPANCINGO DE LOS BRAVO

2020

[Handwritten signature]

CHILPANCINGO

PRIMERA SINDICATURA

RFC emisor: MCB850101L21 **Folio fiscal:** A3014388-3F52-4276-9FA2-8E2311E6246B
Nombre emisor: MUNICIPIO DE CHILPANCINGO DE LOS BRAVO **No. de serie del CSD:** 00001000000412357002
Folio: 0543 **Serie:** B
RFC receptor: SFA830301521 **Código postal, fecha y hora de emisión:** 39000 2020-12-21 15:05:44
Nombre receptor: SECRETARÍA DE FINANZAS Y ADMINISTRACIÓN DEL ESTADO DE GUERRERO **Efecto de comprobante:** Ingreso
Uso CFDI: Por definir **Régimen fiscal:** Personas Morales con Fines no Lucrativos

Conceptos

Clave del producto y/o servicio	No. identificación	Cantidad	Clave de unidad	Unidad	Valor unitario	Importe	Descuento	No. de pedimento	No. de cuenta predial
01010101		1	MON	MES	703057.95	703057.95			
Descripción	PARTICIPACIONES FEDERALES A MUNICIPIOS, FONDO DE COMPENSACION (FONDO DE APORTACIONES ESTATALES PARA LA INFRAESTRUCTURA SOCIAL MUNICIPAL), CORRESPONDIENTES AL DIA 15 DE DICIEMBRE DE 2020.								

Moneda: Peso Mexicano **Subtotal** \$ 703,057.95
Forma de pago: Transferencia electrónica de fondos (incluye SPEI) **Total** \$ 703,057.95
Método de pago: Pago en una sola exhibición
Condiciones de pago: CONTADO

Sello digital del CFDI:

ZB0BLZbO6LsIZPX8MrOoCkJLqRkl+HcNEoyU26KVRBkn4LLtjXSsz9IC4SVnhu2oFMwddTztLDges2GOb2ndSnQtVO309SWCesRTmBouZYpJK2RtBbFXz4T0/uu0Gjjug821a+hy7YQaorrGBzYt6qeEuO3oNyjn1En8nF1JXulkFZqkzxaVF4mSRii/VY2Vd4Om/NsEPkpER4MtugvB72e9PwbW/nH7/85y80FEBkH9agyMRpJV3cE7aQSTQ8pDt2s+FDZJi4QEQPICw4g8pEYLpccMIyrEDBi7U/dB36i6clVQlZR1OmPC/nvj2Rg6aaNfyLGySXgaKVsIQ==

Sello digital del SAT:

gewpOute5U9lrb67Kav0MHzvGmUY0tun7cBjSir2BT1SYTI/XdLJ25gBe4YgpRLUxyC7cNqFYnImStfVCuPvqAVePn/4YbnW+ROyLqKDACvQsgJgj6b4G7un8OYUs+xCOI0xnBXImugfX42CbExZ9jExL5Q052riYP+MDdresp8hEQvrOHZhoIxl1eXz31fBgzWVTLNa1zcGqhz7VCm+b1KpDVEDJooHa6H8YcnWkQ9KYXbgtJ6DxaBREHRB4pbV2wXwVdrWSig6lFMGuYFzCjwYfNuL1hUvVaAmLgmYHO3I5FiNX01fwEKly/YIGdV6zKwj3Kp75nVDaCRg==

Cadena Original del complemento de certificación digital del SAT:

||1.1|A3014388-3F52-4276-9FA2-8E2311E6246B|2020-12-21T17:29:54|SAT970701NN3|ZB0BLZbO6LsIZPX8MrOoCkJLqRkl+HcNEoyU26KVRBkn4LLjXSsz9IC4SVnhu2oFMwddTztLDges2GOb2ndSnQtVO309SWCesRTmBouZYpJK2RtBbFXz4T0/uu0Gjjug821a+hy7YQaormGBzYt6qeEuO3oNyjn1En8nF1JXulkFZqkzxaVF4mSRii/VY2Vd4Om/NsEPkpER4MtugvB72e9PwbW/nH7/85y80FEBkH9agyMRpJV3cE7aQSTQ8pDt2s+FDZJi4QEQPICw4g8pEYLpcMIyrEDBi7U/dB36i6clVQlZR1OmPC/nvj2Rg6aaNfyLGySXgaKVsIQ=|[00001000000504465028]|

RFC del proveedor de certificación: SAT970701NN3

Fecha y hora de certificación: 2020-12-21 17:29:54

No. de serie del certificado SAT 00001000000504465028

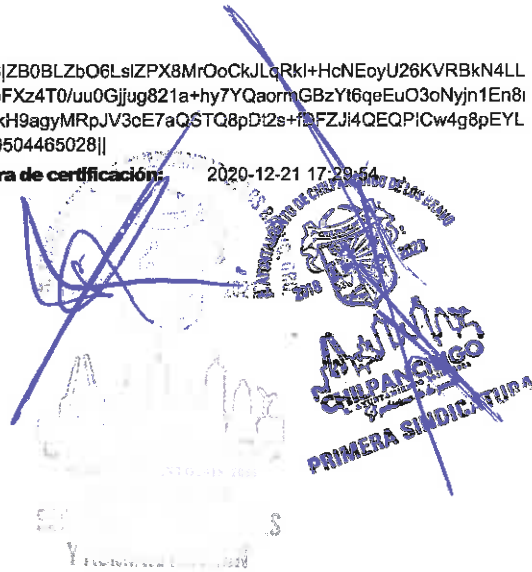

**Verificación de comprobantes fiscales digitales por internet**

RFC del emisor	Nombre o razón social del emisor	RFC del receptor	Nombre o razón social del receptor
MCB850101L21	MUNICIPIO DE CHILPANCINGO DE LOS BRAVO	SFA830301521	SECRETARÍA DE FINANZAS Y ADMINISTRACIÓN DEL ESTADO DE GUERRERO.
Folio fiscal	Fecha de expedición	Fecha certificación SAT	PAC que certificó
A3014388-3F52-4276-9FA2-8E2311E6246B	2020-12-21T15:05:44	2020-12-21T17:29:54	SAT970701NN3
Total del CFDI	Efecto del comprobante	Estado CFDI	Estatus de cancelación
\$703,057.95	Ingreso	Vigente	Cancelable con aceptación

[Imprimir](#)

RFC emisor: MCB850101L21
Nombre emisor: MUNICIPIO DE CHILPANCINGO DE LOS BRAVO
Folio: 0545
RFC receptor: SFA830301521
Nombre receptor: SECRETARÍA DE FINANZAS Y ADMINISTRACIÓN DEL ESTADO DE GUERRERO.
Uso CFDI: Por definir

Folio fiscal: F8BCE534-820E-4010-BB73-6977CA30C480
No. de serie del CSD: 00001000000412357002
Serie: B
Código postal, fecha y hora de emisión: 39000 2020-12-21 15:19:11
Efecto de comprobante: Ingreso
Régimen fiscal: Personas Morales con Fines no Lucrativos

Conceptos

Clave del producto y/o servicio	No. identificación	Cantidad	Clave de unidad	Unidad	Valor unitario	Importe	Descuento	No. de pedimento	No. de cuenta predial
01010101		1	MON	MES	602308.53	602308.53			
Descripción	PARTICIPACIONES FEDERALES A MUNICIPIOS, INCENTIVOS A LA VENTA FINAL DE GASOLINA Y DIESEL (FONDO DE APORTACIONES ESTATA LES PARA LA INFRAESTRUCTURA SOCIAL MUNICIPAL), CORRESPON DIENTES AL DIA 15 DE DICIEMBRE DE 2020.								

Moneda: Peso Mexicano **Subtotal** \$ 602,308.53
Forma de pago: Transferencia electrónica de fondos (incluye SPEI) **Total** \$ 602,308.53
Método de pago: Pago en una sola exhibición
Condiciones de pago: CONTADO

Sello digital del CFDI:

PSiGBwtp/QQJxjDbr+LkMzaGL6PwBFRpat9LzyBggqEu2+AZnreWZtYtC9Uwh2UIX5JnLlIKcJ3PizghkesL2H+53Tlmg3ujk9UYQfpYnUSvi86lyKoLsLCMI0cwrqGnyszyh5Nouq83XTAWzju5Sydyj2ywwVze4NjvQ0lwbAZzQ8paW+rVn0yai5FpTYWj+8d1HAX5PH2ukK3nvPVAI907OwEEN/6nPc/oMaUU1ndoIUIBVFd004e2arS9kCtmcheyi67fp891bUTzMsKxTIhE24oUwtNANdw4iGsvWVE/tpd9SmD0xumzwTyZrBrlGOhh0eUmgzu/siUpXGIA==

Sello digital del SAT:

DYgsWcsxEf6G0EOOr9nB2oOw4VbPbPTBh7iM4i5uMWz1g2TKh9mvHITvkD4MfjT8v8u/6OK2Ylx2DAiv8HTANypbRkxR81RdZOb31LybaOJ4coaCF6gOYb2TpiNrN7wWxi9m7FNsRV5+55mVY79ujEXOFVedhdQIBESFMBthdmKcXxXUJxa8fUAQgn3e2Nk9b1VpJcVl1tjc0A0MkpfOKGoOZWWHG1o/O0NrSsliEuUXvhwWy9zz3+jqi1x73S8bW4MLpKqfWk6dxBV7pMY2i9g7KRjIOsrSjgq9MV8539+IQCoSpL4CvauFw8DUXgt+UifgXNboPWU48J6A==

Cadena Original del complemento de certificación digital del SAT:

||1.1|F8BCE534-820E-4010-BB73-6977CA30C480|2020-12-21T17:31:34|SAT970701NN3|PSiGBwtp/QQJxjDbr+LkMzaGL6PwBFRpat9LzyBggqEu2+AZreWZtYtC9Uwh2UIX5JnLlIKcJ3PizghkesL2H+53Tlmg3ujk9UYQfpYnUSvi86lyKoLsLCMI0cwrqGnyszyh5Nouq83XTAWzju5Sydyj2ywwVze4NjvQ0lwbAZzQ8paW+rVn0yai5FpTYWj+8d1HAX5PH2ukK3nvPVAI907OwEEN/6nPc/oMaUU1ndoIUIBVFd004e2arS9kCtmcheyi67fp891bUTzMsKxTIhE24oUwtNANdw4iGsvWVE/tpd9SmD0xumzwTyZrBrlGOhh0eUmgzu/siUpXGIA==|00001000000504465028||

RFC del proveedor de certificación: SAT970701NN3
No. de serie del certificado SAT 00001000000504465028

Fecha y hora de certificación: 2020-12-21 17:31:34





Verificación de comprobantes fiscales digitales por internet

RFC del emisor	Nombre o razón social del emisor	RFC del receptor	Nombre o razón social del receptor
MCB850101L21	MUNICIPIO DE CHILPANCINGO DE LOS BRAVO	SFA830301521	SECRETARÍA DE FINANZAS Y ADMINISTRACIÓN DEL ESTADO DE GUERRERO.
Folio fiscal	Fecha de expedición	Fecha certificación SAT	PAC que certificó
F8BCE534-820E-4010-BB73-6977CA30C480	2020-12-21T15:19:11	2020-12-21T17:31:34	SAT970701NN3
Total del CFDI	Efecto del comprobante	Estado CFDI	Estatus de cancelación
\$602,308.53	Ingreso	Vigente	Cancelable con aceptación

Imprimir



H. AYUNTAMIENTO DE CHILPANCINGO DE
LOS BRAVO, GUERRERO



H. Ayuntamiento de Chilpancingo de los Bravo, Gro.

Integración detallada de recursos recibidos por transferencias, por concepto de participaciones, aportaciones, subsidios, convenios, apoyos, etc.
Del 01 de Enero al 31 de Diciembre de 2020

Fondo o Programa: Fondo de Aportaciones para la Infraestructura Social Municipal (FAISM)

Formato IP-5

Fecha	Ingreso bruto	Descuentos				Datos del Depósito		Información del banco			Datos de la póliza		Observaciones									
		Convenios	Amort. Deuda	(Especificar)	Total	Fecha	Monio	Nº de cuenta	Institución	Número	Fecha											
ENERO																						
31-ene-20	23,113,257.80				-		31-ene-20	23,113,257.80	65-50790978-5	SANTANDER	DI-2 1	31-ene-20										
	23,113,257.80				-			23,113,257.80														
FEBRERO																						
28-feb-20	23,113,257.80				-		28-feb-20	23,113,257.80	65-50790978-5	SANTANDER	DI-2 2	28-feb-20										
	23,113,257.80				-			23,113,257.80														
MARZO																						
31-mar-20	23,113,257.80				-		31-mar-20	23,113,257.80	65-50790978-5	SANTANDER	DI-2 3	31-mar-20										
	23,113,257.80				-			23,113,257.80														
ABRIL																						
30-abr-20	23,113,257.80				-		30-abr-20	23,113,257.80	65-50790978-5	SANTANDER	DI-2 4	30-abr-20										
	23,113,257.80				-			23,113,257.80														
MAYO																						
29-may-20	23,113,257.80				-		29-may-20	23,113,257.80	65-50790978-5	SANTANDER	DI-2 5	29-may-20										
	23,113,257.80				-			23,113,257.80														
JUNIO																						
30-jun-20	23,113,257.80				-		30-jun-20	23,113,257.80	65-50790978-5	SANTANDER	DI-2 6	30-jun-20										
	23,113,257.80				-			23,113,257.80														
JULIO																						
31-jul-20	23,113,257.80				-		31-jul-20	23,113,257.80	65-50790978-5	SANTANDER	DI-2 7	31-jul-20										
	23,113,257.80				-			23,113,257.80														
AGOSTO																						
31-ago-20	23,113,257.80				-		31-ago-20	23,113,257.80	65-50790978-5	SANTANDER	DI-2 8	31-ago-20										

[Handwritten signature and initials]



H. AYUNTAMIENTO DE CHILPANCINGO DE LOS BRAVO, GUERRERO



H. Ayuntamiento de: Chilpancingo de los Bravo, Gro.

Integración detallada de recursos recibidos por transferencias, por concepto de participaciones, aportaciones, subsidios, convenios, apoyos, etc. Del 01 de Enero al 31 de Diciembre de 2020

Formato IP-5

Fondo o Programa: Fondo de Aportaciones para la Infraestructura Social Municipal (FAISM)

Fecha	Ingreso bruto	Descuentos			Datos del Depósito		Información del banco		Datos de la póliza		Observaciones	
		Convenios	Amort. Deuda	(Especificar)	Total	Fecha	Monto	Nº de cuenta	Institución	Número		Fecha
SEPTIEMBRE	23,113,257.80						23,113,257.80					
30-sep-20	23,113,257.80				-	30-sep-20	23,113,257.80	65-50790978-5	SANTANDER	DI-29	30-sep-20	
	23,113,257.80						23,113,257.80					
OCTUBRE												
30-oct-20	23,113,257.80				-	30-oct-20	23,113,257.80	65-50790978-5	SANTANDER	DI-210	30-oct-20	
	23,113,257.80						23,113,257.80					
TOTAL	\$ 231,132,578.00				-		\$ 231,132,578.00					

AYUNTAMIENTO DE CHILPANCINGO DE LOS BRAVO
 Presidente Municipal
 LIC. ANTONIO GASPÁR BELTRÁN
 CHILPANCINGO

AYUNTAMIENTO DE CHILPANCINGO DE LOS BRAVO
 Primer Secretario Municipal
 LIC. VIANEY CASTORENA TENORIO
 PRIMERO SECRETARIO MUNICIPAL
 PRIMERA SECRETARÍA MUNICIPAL

AYUNTAMIENTO DE CHILPANCINGO DE LOS BRAVO
 Secretario de Finanzas y Administración
 LIC. WILBALDO VALENTE PASTOR
 SECRETARÍA DE FINANZAS Y ADMINISTRACIÓN

AYUNTAMIENTO DE CHILPANCINGO DE LOS BRAVO
 Contralor Interno Municipal
 LIC. FRANCISCO JAVIER RÍOS MARTÍNEZ
 CONTRALOR INTERNO MUNICIPAL



H. AYUNTAMIENTO MUNICIPAL DE CHILPANCINGO, GRO.

SECRETARIA DE FINANZAS Y ADMINISTRACION

OBRA PUBLICA



RELACION DE PÓLIZAS DE INGRESOS

(OBRA PUBLICA)
DEL 01 DE ENERO AL 31 DE DICIEMBRE DE 2020

NO. POL. FECHA CHEQUE/ TRANSFERENCIA

CONCEPTO

TOTAL

ELABORÓ

REVISÓ

Vo.Bo.

AUTORIZÓ

L.C. Y M.D.F. GURI CARMENZULUAGA HUERTA
SECRETARIA DE FINANZAS Y ADMINISTRACION

LIC. FRANCISCO JAVIER RIOS MARTINEZ
CONTRALOR MUNICIPAL

LIC. ANTONIO GASPAS BELTRAN
PRESIDENTE MUNICIPAL

LIC. VANIEY CASTORENA TENORIO
PRIMERA SINDICA



H. AYUNTAMIENTO MUNICIPAL DE CHILPANCINGO, GRO.

SECRETARIA DE FINANZAS Y ADMINISTRACION

OBRA PUBLICA



PÓLIZA DE INGRESOS (DI-2) NO. 1

PROGRAMA: OBRA PUBLICA
 FECHA: 31/ene/20
 REFERENCIA: / O-I No. 1 Fecha: (01/ene/20) /
 DOC. FUENTE: FACT No A 125698
 BENEFICIARIO: MUNICIPIO DE CHILPANCINGO DE LOS BRAVO, GUERRERO
 CONCEPTO: REGISTRO DE LA PRIMERA APORTACION FEDERAL PARA EL PROGRAMA "FONDO DE APORTACIONES PARA LA INFRAESTRUCTURA SOCIAL DE LOS MUNICIPIOS (FAIMS-DF RAMO XXXIII) 2020". CORRESPONDIENTE AL MES DE ENERO 2020.

C U E N T A	DESCRIPCIÓN (CRI)	MONTO
1820101	APORTACIONES P/INFRA SOC MPAL UNIDAD ADMINISTRATIVA: DIRECCION DE INGRESOS FUENTE DE FINANCIAMIENTO: 25 - RECURSOS FEDERALES	23,113,257.80

Monto total 23,113,257.80

C U E N T A	PLAN DE CUENTAS (CONTABILIDAD)	DEBE	HABER
42121008002001001	APORTACIONES FEDERALES FAISM-DF RAMO XXXIII		23,113,257.80
11225022027001	FONDOS DE APORTACIONES FEDERALES FAISM DF	23,113,257.80	
11225022027001	FONDOS DE APORTACIONES FEDERALES FAISM DF		23,113,257.80
11121022027003001	CTA: 65-50790978-5 FAISM-DF RAMO XXXIII 2020	23,113,257.80	

Sumas iguales 46,226,515.60 46,226,515.60

C U E N T A	PLAN DE CUENTAS (PRESUPUESTO)	DEBE	HABER
812	LEY DE INGRESOS POR EJECUTAR	23,113,257.80	
814	LEY DE INGRESOS DEVENGADA		23,113,257.80
814	LEY DE INGRESOS DEVENGADA	23,113,257.80	
815	LEY DE INGRESOS RECAUDADA		23,113,257.80

ELABORÓ:

 LIC. HUMBERTO VALENTE PASIÓN
 SECRETARIO DE FINANZAS Y ADMINISTRACION
 SECRETARIA DE FINANZAS Y ADMINISTRACION

REVISÓ:
 LIC. VIANEY CASTORENA TENORIO
 PRIMER SINDICA MUNICIPAL

EL AYUNTAMIENTO DE CHILPANCINGO, GUERRERO

 LIC. ANTONIO GASPAR DEL TRAN
 PRESIDENTE MUNICIPAL

Vo. Bo.

 LIC. FRANCISCO JAVIER RIOS MARTINEZ
 CONTRALOR INTERNO

Capturado por: MARCO ANTONIO Última modificación por: MARCO ANTONIO



H. AYUNTAMIENTO MUNICIPAL DE CHILPANCINGO, GRO.

SECRETARIA DE FINANZAS Y ADMINISTRACION

OBRA PUBLICA



PÓLIZAS DE ENERO DE 2020

PÓLIZA No. 1 TIPO: 9 DEL DIA 31 ENERO 2020

C U E N T A	PLAN DE CUENTAS (CONTABILIDAD)	
1 1 1 2	BANCOS/TESORERÍA	
1 1 1 2 1 022 027 003 001	CTA: 65-50790978-5 FAISM-DF RAMO XXXIII 2020	
N/P	DEBE	HABER
1	23,113,257.80	
	23,113,257.80	

C U E N T A	PLAN DE CUENTAS (CONTABILIDAD)	
1 1 2 2	CUENTAS POR COBRAR A CORTO	
1 1 2 2 5 022 027 001	FONDOS DE APORTACIONES FEDERALES FAISM DF	
N/P	DEBE	HABER
2	23,113,257.80	
3		23,113,257.80
	23,113,257.80	23,113,257.80

C U E N T A	PLAN DE CUENTAS (CONTABILIDAD)	
4 2 1 2	APORTACIONES	
4 2 1 2 1 008 002 001 001	APORTACIONES FEDERALES FAISM-DF RAMO XXXIII	
N/P	DEBE	HABER
4		23,113,257.80
		23,113,257.80



MUNICIPIO DE CHILPANCINGO DE LOS BRAVO

PLAZA CIVICA 1ER CONGRESO DE ANAHUAC SN
 CHILPANCINGO DE LOS BRAVOS CEN, CHILPANCINGO DE LOS
 CHILPANCINGO DE LOS, GUERRERO
 C.P. 39000 C.R. 39801 PO2608860



0120912791231699904001

CODIGO DE CLIENTE NO. 31699904

R.F.C. MCB850101 L21
 MONEDA : MONEDA NACIONAL
 SUCURSAL: 8860 SUC. GALERIAS CHILPANCINGO
 TELEFONO: 51-69-43-00 DE CDMX O LADA 0155 51-69-43-00
 PERIODO : 17 AL 31 DE ENERO DE 2020

0041544

HOJA 1 DE 2

INFORMACION A CLIENTES

RESUMEN INFORMATIVO

PRODUCTO		MES ANTERIOR		MES ACTUAL		INTERESES BRUTOS	COMISIONES COBRADAS	* GAT NOMINAL	* GAT REAL
CUENTA EMPRESARIAL	65-50790978-5	0.00	0.00%	23,113,257.80	100.00%	0.00	0.00	0.00%	-3.34%
INVERSION CRECIENTE	66-50790978-5	0.00	0.00%	0.00	0.00%	0.00	0.00	0.00%	-3.34%
TOTAL		0.00	0.00%	23,113,257.80	100.00%				

CUENTA DE CHEQUES

CUENTA EMPRESARIAL 65-50790978-5		CLABE 014260655079097856	
S. PROMEDIO	1,540,883.85	SALDO INICIAL	0.00
TASA BRUTA DE INTERES ANUAL	6.4000%	+ DEPOSITOS	23,113,257.80
DIAS DEL PERIODO	15	- RETIROS	0.00
SDO. PROMEDIO MINIMO	10,000.00	= SALDO ACTUAL	23,113,257.80
CORTE AL 31/01/2020			

DINERO CRECIENTE SANTANDER

INVERSION CRECIENTE 66-50790978-5		CLABE 014260655079097856	
SALDO PROMEDIO	0.00	SALDO INICIAL	0.00
DIAS DEL PERIODO	15	+ DEPOSITOS	0.00
CORTE AL 31/01/2020		- RETIROS	0.00
		= SALDO ACTUAL	0.00

CUENTA DE CHEQUES

GRAFICO CUENTA DE CHEQUES

CUENTA EMPRESARIAL 65-50790978-5

(Saldo Inicial de \$0.00)

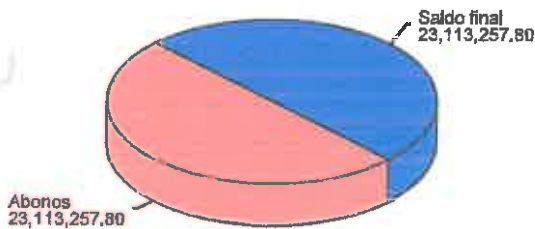

[Handwritten signature and scribbles]

DETALLE DE MOVIMIENTOS CUENTA DE CHEQUES

CUENTA EMPRESARIAL 65-50790978-5			CLABE 014260655079097856
FECHA	FOLIO	DESCRIPCION	SALDO
31-ENE-2020	7993594	ABONO TRANSFERENCIA SPEI HORA 13:19:43 RECIBIDO DE BBVA BANCOMER, S.A. DE LA CUENTA 012180001691684195	23,113,257.80

* GAT NOMINAL Y REAL; ANTES DE IMPUESTOS,
 * GAT REAL: LA GAT REAL ES EL RENDIMIENTO QUE SE OBTENDRIA DESPUES DE DESCONTAR LA INFLACION.

BANCO SANTANDER (MEXICO) S.A., INSTITUCION DE BANCA MULTIPLE, GRUPO FINANCIERO SANTANDER MEXICO,
 R.F.C. BSM970519DU8
 PROLONGACION PASEO DE LA REFORMA NO. 500 PISO 2 MOD. 206, COL. LOMAS DE SANTA FE,
 DELEGACION ALVARO OBREGON, C.P. 01219, CIUDAD DE MEXICO
 AGRADECEREMOS NOS COMUNIQUE SUS OBJECIONES EN UN PLAZO DE 90 DIAS DE LO CONTRARIO CONSIDERAREMOS
 SU CONFORMIDAD.

Proteja su información suscribiendo a Paperless, su estado de cuenta por correo electrónico, en cualquiera de nuestras sucursales Santander.





RFC emisor: MCB850101L21 Folio fiscal: 94162EA3-E8F7-4795-8959-0149834CDBCD
 Nombre emisor: MUNICIPIO DE CHILPANCINGO DE LOS BRAVO No. de serie del CSD: 00001000000412357002
 Folio: 0287 Serie: B
 RFC receptor: SFA830301521 Código postal, fecha y hora de emisión: 39000 2020-01-31 11:36:44
 Nombre receptor: SECRETARIA DE FINANZAS Y ADMINISTRACION DEL ESTADO DE GUERRERO Efecto de comprobante: Ingreso
 Uso CFDI: Por definir Régimen fiscal: Personas Morales con Fines no Lucrativos

Conceptos

Clave del producto y/o servicio	N. de identificación	Cantidad	Clave de unidad	Unidad	Valor unitario	Importe	Descuento	No. de pedimento	No. de cuenta pública
01010101		1	MON	MES	23113257.80	23113257.80			
Descripción FONDO DE APORTACIONES PARA LA INFRAESTRUCTURA SOCIAL MUNICIPAL (FAISM), CORRESPONDIENTE AL MES DE ENERO DE 2020. RECURSO FEDERAL									

Moneda: Peso Mexicano Subtotal \$ 23,113,257.80
 Forma de pago: Transferencia electrónica de fondos (incluye SPEI) Total \$ 23,113,257.80
 Método de pago: Pago en una sola exhibición

Sello digital del CFDI:

jjPpXYjBKms1ht2aVPu6H5aMI/Ns3hyxDDI/JyC1k0N13cHSMFvkPqGs4gJ04f8zsrQZavCiUV8imwYxP3IDRW5PDbmAGq/NTjhs3h0RgZq42DsVHQ2d9Ts7+TjhzGUzGkTs3BxEsWg2UH U9nye0GRoWGXKAE4sgDHTnUtAUeC4aU2ZlyekYMR748/7cQpjsr+WMBjZ6mYuxsw+uzUFpjReAe19BYORBSGGFdUDHhif+3Cj8POInDn31wWDDLpgV7nir3cK5yboM2cWd+8Zz8q9h LfeuQDIEJ73v4suXU+23EzVKrf+ILLuVtinKJ4CjLY6M4ulz5FkMEeUCg==

Sello digital del SAT:

PSTyycDyUYRHR6qzDc8snBucFzJT1laVR/ypEQChA0RkZKRm35pQjML3KqIG8EHSAT8G8gof69nVad34z4gcQwWALXhF/yoAzM7oJK5Er3NnTz8QrKGNHaQXUf8AakpjuTI/DnLOiV ixRPbVD9yK3+YVVprA5+KhTWKwnODESNxsdRpW8BVdih5bZmVoHQXC8ui934xnQhyGvEU7RxSRA1WDLFXclriHDQcuD5E9Uz5cmWz+OtnZE6hTuQ6wOL3D9RmmEVxqOG5TJSy ckbzn7ZnV6aJlzkobbq8PhGYQJjwe1yOu58mVkaFLshnhdiblnRywWCI+ZIMA==



Cadena Original del complemento de certificación digital del SAT:

||1.1|94162EA3-E8F7-4795-8959-0149834CDBCD|2020-01-31T12:02:26|SAT970701NN3||jPpXYjBKms1ht2aVPu6H5aMI/Ns3hyxDDI/JyC1k0N13cHSMF vkPqGs4gJ04f8zsrQZavCiUV8imwYxP3IDRW5PDbmAGq/NTjhs3h0RgZq42DsVHQ2d9Ts7+TjhzGUzGkTs3BxEsWg2UH U9nye0GRoWGXKAE4sgD HTnUtAUeC4aU2ZlyekYMR748/7cQpjsr+WMBjZ6mYuxsw+uzUFpjReAe19BYORBSGGFdUDHhif+3Cj8POInDn31wWDDLpgV7nir3cK5yboM2cWd+8Z z8q9hLfeuQDIEJ73v4suXU+23EzVKrf+ILLuVtinKJ4CjLY6M4ulz5FkMEeUCg==|00001000000403258748||

RFC del proveedor de certificación: SAT970701NN3 Fecha y hora de certificación: 2020-01-31 12:02:26
 No. de serie del certificado SAT 00001000000403258748



(Handwritten signature)

Secretaría de Finanzas y Administración

RECIBIDO
 31 ENE 2020
 Departamento de Recursos Federales de la Dirección General de Presupuesto Sector Central

(Handwritten signature)

 (<http://www.gob.mx/>) inicio



Verificación de comprobantes fiscales digitales por internet

A través de esta opción, usted podrá verificar si el comprobante fue certificado por el SAT

Folio fiscal*:

RFC emisor*:

RFC receptor*:

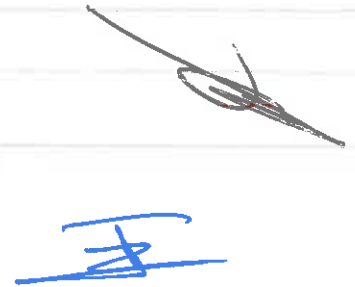
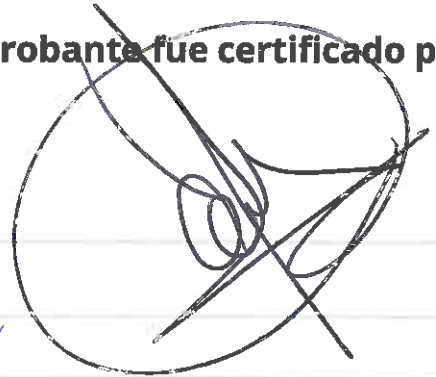

Proporcione los dígitos de la imagen*:

Verificar CFDI

* Datos obligatorios

RFC del emisor	Nombre o razón social del emisor	RFC del receptor	Nombre o razón social del receptor
MCB850101L21	MUNICIPIO DE CHILPANCINGO DE LOS BRAVO	SFA830301521	SECRETARIA DE FINANZAS Y ADMINISTRACION DEL ESTADO DE GUERRERO
Folio fiscal	Fecha de expedición	Fecha certificación SAT	PAC que certificó
94162EA3-E8F7-4795-8959-0149834CDBCD	2020-01-31T11:36:44	2020-01-31T12:02:26	SAT970701NN3
Total del CFDI	Efecto del comprobante	Estado CFDI	Estatus de cancelación
\$23,113,257.80	ingreso	Vigente	Cancelable con aceptación



Imprimir

Enlaces

- [Declaración de Accesibilidad \(https://www.gob.mx/accesibilidad\)](https://www.gob.mx/accesibilidad)
- [Política de privacidad \(https://www.gob.mx/privacidad\)](https://www.gob.mx/privacidad)
- [Términos y Condiciones \(https://www.gob.mx/terminos\)](https://www.gob.mx/terminos)
- [Marco Jurídico \(http://www.ordenjuridico.gob.mx\)](http://www.ordenjuridico.gob.mx)
- [Portal de Obligaciones de Transparencia \(http://portaltransparencia.gob.mx\)](http://portaltransparencia.gob.mx)
- [Sistema Infomex \(https://www.infomex.org.mx/gobiernofederal/home.action\)](https://www.infomex.org.mx/gobiernofederal/home.action)
- [INAI \(http://inicio.ifai.org.mx/SitePages/ifai.aspx\)](http://inicio.ifai.org.mx/SitePages/ifai.aspx)
- [Mapa de sitio \(https://www.gob.mx/sitemap\)](https://www.gob.mx/sitemap)

¿Qué es gob.mx?

Es el portal único de trámites, información y participación ciudadana. [Leer más \(https://www.gob.mx/que-es-gobmx\)](https://www.gob.mx/que-es-gobmx)

- [English \(https://www.gob.mx/en/index\)](https://www.gob.mx/en/index)
- [Temas \(https://www.gob.mx/temas\)](https://www.gob.mx/temas)
- [Reformas \(http://reformas.gob.mx\)](http://reformas.gob.mx)

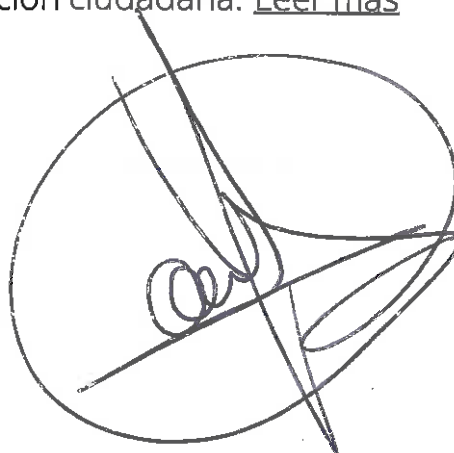

Contacto

Mesa de ayuda: dudas e información
 gobmx@funcionpublica.gob.mx

[Denuncia contra servidores públicos \(https://www.gob.mx/tramites/ficha/presentacion-de-quejas-y-denuncias-en-la-sfp/SFP54\)](https://www.gob.mx/tramites/ficha/presentacion-de-quejas-y-denuncias-en-la-sfp/SFP54)

Mantente informado. Suscríbete.

usuario@ejemplo.com

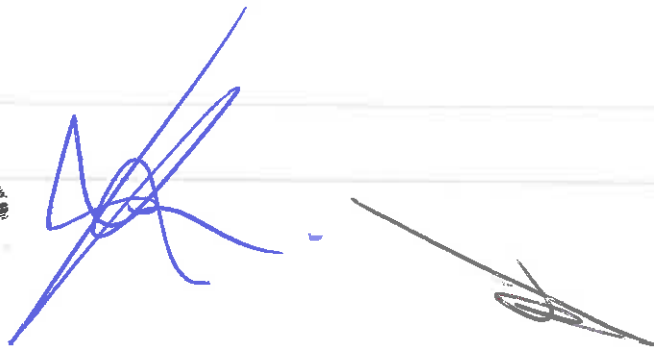

Síguenos en

<https://www.facebook.com/gobmx> <https://twitter.com/gobmx>





GOBIERNO DEL ESTADO DE GUERRERO

PALACIO DE GOBIERNO BOULEVARD LIC. RENE JUAREZ CISNEROS #62
CHILPANCINGO, GUERRERO. TEL. 471 97 57 Y 471 97 58

SOLICITUD DE PAGO
CHILPANCINGO DE LOS BRAVO

Solicitud de pago
353000 - 13
Página: 1/1
NACEVEDO

CHILPANCINGO, GRO, 31 DE ENERO DE 2020

PRESENTE:

Sírvase a tramitar transferencia

A favor de (beneficiario):

MFI 228 MUNICIPIO DE CHILPANCINGO DE LOS BRAVO

IMPORTE: 23,113,257.80

(** VEINTITRES MILLONES CIENTO TRECE MIL DOSCIENTOS CINCUENTA Y SIETE PESOS 80/100 M.N. **)

No.de Cuenta

(Letra)

Banco 65507909785

CLABE

014260655079097856

Fecha de pago

Plaza

31/01/2020

Sucursal

Concepto general de la solicitud de pago

Fondo de financiamiento

CUENTAS POR PAGAR

998

R33 FAISM 2020.

Codificación contable presupuestal

Entidad-Proyecto-Partida Nombre del proyecto

Entidad-Proyecto-Partida	Nombre del proyecto	Concepto del movimiento	Debe	Haber
3100-10000-8321	FONDO DE APORTACIONES PARA LA INFRAESTRU			
53212-3112-8321	APORTACIONES DE LA FEDERACIÓN A MUNICIPI			
21142-3112-011000-000018	H. AYTO. DE CHILPANCINGO DE LOS BRAVO		23,113,257.80	0.00
21142-3112-011000-000018	H. AYTO. DE CHILPANCINGO DE LOS BRAVO		0.00	23,113,257.80
			23,113,257.80	0.00

Factura

Fecha

Importe IVA

Importe Neto

RECIBO FOLIO: 0287 SERIE: B

31/01/2020

0.00

23,113,257.80

EN CASO DE QUE LOS DOCUMENTOS QUE SE SEÑALAN EN LA PRESENTE SOLICITUD COMO SOPORTE Y COMPROBACIÓN DEL PAGO, NO SEAN ORIGINALES QUEDAN LOS MISMOS EN GUARDA Y CUSTODIA DE LA DEPENDENCIA SOLICITANTE, LA SUBSECRETARÍA DE EGRESOS, DEPENDIENTE DE LA SECRETARÍA DE FINANZAS Y ADMINISTRACIÓN, SOLO ES LA INSTANCIA QUE REALIZARÁ EL PAGO. LA VERIFICACIÓN DE LA AUTENTICIDAD DEL SOPORTE DOCUMENTAL, ES RESPONSABILIDAD EXCLUSIVA DE LA DEPENDENCIA SOLICITANTE, ASI COMO EL DESTINO, USO Y APLICACIÓN DE LOS RECURSOS FINANCIEROS.

Documentos físicos anexos

Documento

Folio

Original

Copia

Totales de la solicitud de pago 46,226,515.60 23,113,257.80



Secretaría de Finanzas y Administración

RECIBIDO
31 ENE 2020

Departamento de Recursos Federales de la Dirección General de Presupuesto Sector Central

Concepto

MINISTRACION DE RECURSOS DEL FONDO DE APORTACIONES PARA LA INFRAESTRUCTURA SOCIAL MUNICIPAL (FAISM), CORRESPONDIENTE AL MES DE ENERO DEL 2020. (RECURSO FEDERAL).

Solicitante

Autoriza

Páguese

LIC. BALDO VALENTE PASTOR

LIC. EDUARDO MONTAÑO SALINAS

LIC. ARMANDO SOTO DIAZ

SECRETARIO DE FINANZAS Y ADMINISTRACIÓN

SUBSECRETARIO DE EGRESOS

SUBSECRETARIO DE ADMINISTRACION

CHILPANCINGO

SECRETARÍA DE FINANZAS



H. AYUNTAMIENTO MUNICIPAL DE CHILPANCINGO, GRO.

SECRETARIA DE FINANZAS Y ADMINISTRACION

OBRA PUBLICA



PÓLIZA DE INGRESOS (DI-2) NO. 2

PROGRAMA: OBRA PUBLICA
 FECHA: 28/feb/20
 REFERENCIA: / O-I No. 1 Fecha: (01/ene/20) /
 DOC. FUENTE: FACT No A 125690
 BENEFICIARIO: MUNICIPIO DE CHILPANCINGO DE LOS BRAVO, GUERRERO
 CONCEPTO: REGISTRO DE LA SEGUNDA APORTACION FEDERAL PARA EL PROGRAMA "FONDO DE APORTACIONES PARA LA INFRAESTRUCTURA SOCIAL DE LOS MUNICIPIOS (FAIMS-DF RAMO XXXIII) 2020". CORRESPONDIENTE AL MES DE FEBRERO 2020.

C U E N T A	DESCRIPCIÓN (CRI)	MONTO
1820101	APORTACIONES P/INFRA SOC MPAL UNIDAD ADMINISTRATIVA: DIRECCION DE INGRESOS FUENTE DE FINANCIAMIENTO: 25 - RECURSOS FEDERALES	23,113,257.80

Monto total 23,113,257.80

C U E N T A	PLAN DE CUENTAS (CONTABILIDAD)	DEBE	HABER
42121008002001001	APORTACIONES FEDERALES FAISM-DF RAMO XXXIII		23,113,257.80
11225022027001	FONDOS DE APORTACIONES FEDERALES FAISM DF	23,113,257.80	
11225022027001	FONDOS DE APORTACIONES FEDERALES FAISM DF		23,113,257.80
11121022027003001	CTA: 65-50790978-5 FAISM-DF RAMO XXXIII 2020	23,113,257.80	

Sumas iguales 46,226,515.60 46,226,515.60

C U E N T A	PLAN DE CUENTAS (PRESUPUESTO)	DEBE	HABER
812	LEY DE INGRESOS POR EJECUTAR	23,113,257.80	
814	LEY DE INGRESOS DEVENGADA		23,113,257.80
814	LEY DE INGRESOS DEVENGADA	23,113,257.80	
815	LEY DE INGRESOS RECAUDADA		23,113,257.80

ELABORADO: LIC. WILBER DOMESTICO PASTOR SECRETARIO DE FINANZAS Y ADMINISTRACION

REVISADO: LIC. VIANEY CASTORENA TENORIO PRIMER SIINDICA MUNICIPAL

EL AYUNTAMIENTO DE CHILPANCINGO DE LOS BRAVO, GUERRERO
 AUTORIZADO: LIC. FRANCISCO JAVIER RIOS MARTINEZ PRESIDENTE MUNICIPAL

Vo. Bo. LIC. FRANCISCO JAVIER RIOS MARTINEZ CONTROLADOR INTERNO

Capturado por: MARCO ANTONIO... Última modificación por: MARCO ANTONIO...



PÓLIZAS DE FEBRERO DE 2020

PÓLIZA No. 2 TIPO: 9 DEL DIA 28 FEBRERO 2020

C U E N T A PLAN DE CUENTAS (CONTABILIDAD)

1 1 1 2	BANCOS/TESORERÍA		
1 1 1 2 1 022 027 003 001	CTA: 65-50790978-5 FAISM-DF RAMO XXXIII 2020		
N/P		DEBE	HABER
		23,113,257.80	
		23,113,257.80	

C U E N T A PLAN DE CUENTAS (CONTABILIDAD)

1 1 2 2	CUENTAS POR COBRAR A CORTO		
1 1 2 2 5 022 027 001	FONDOS DE APORTACIONES FEDERALES FAISM DF		
N/P		DEBE	HABER
2		23,113,257.80	
3			23,113,257.80
		23,113,257.80	23,113,257.80

C U E N T A PLAN DE CUENTAS (CONTABILIDAD)

4 2 1 2	APORTACIONES		
4 2 1 2 1 008 002 001 001	APORTACIONES FEDERALES FAISM-DF RAMO XXXIII		
N/P		DEBE	HABER
4			23,113,257.80
			23,113,257.80

MUNICIPIO DE CHILPANCINGO DE LOS BRAVO

PLAZA CIVICA 1ER CONGRESO DE ANAHUAC SM
CHILPANCINGO DE LOS BRAVOS CEN, CHILPANCINGO DE LOS
CHILPANCINGO DE LOS, GUERRERO
C.P. 39000 C.R. 38801 PO2608860



0220934582331699904001

0042191

CODIGO DE CLIENTE NO. 31699904

R.F.C. MCB850101 L21
MONEDA : MONEDA NACIONAL
SUCURSAL: 8860 SUC. GALERIAS CHILPANCINGO
TELEFONO: 51-69-43-00 DE CDMX O LADA 0155 51-69-43-00
PERIODO : 01 AL 29 DE FEBRERO DE 2020

HOJA 1 DE 2

INFORMACION A CLIENTES

RESUMEN INFORMATIVO

PRODUCTO		MES ANTERIOR		MES ACTUAL		INTERESES BRUTOS	COMISIONES COBRADAS	* GAT NOMINAL	* GAT REAL
CUENTA EMPRESARIAL	65-50790978-5	23,113,257.80	100.00%	27,984,526.49	100.00%	4,109.02	350.00		
INVERSION CRECIENTE	66-50790978-5	0.00	0.00%	0.00	0.00%	0.00	0.00	0.00%	-3.32%
TOTAL		23,113,257.80	100.00%	27,984,526.49	100.00%				

RESUMEN DE INTERESES PAGADOS E IMPUESTO RETENIDO

DESCRIPCION		INTERES BRUTO	ISR
CUENTA EMPRESARIAL	65-50790978-5	4,109.02	0.00
TOTAL		4,109.02	0.00

CUENTA DE CHEQUES

CUENTA EMPRESARIAL 65-50790978-5

			CLABE 014260655079097856
SALDO PROMEDIO	19,231,214.76	SALDO INICIAL	23,113,257.80
TASA BRUTA DE INTERES ANUAL	6.4000%	+ DEPOSITOS	23,117,366.82
DIAS DEL PERIODO	29	- RETIROS	18,246,098.13
SDO. PROMEDIO MINIMO	10,000.00	= SALDO ACTUAL	27,984,526.49
CORTE AL 29/02/2020			
			+ INTERESES BRUTOS 4,109.02
			- I.S.R. RETENIDO (1.45%)
			= INTERESES NETOS 4,109.02
			COMISIONES COBRADAS 350.00

DINERO CRECIENTE SANTANDER

INVERSION CRECIENTE 66-50790978-5

SALDO PROMEDIO	0.00	SALDO INICIAL	0.00
		+ DEPOSITOS	0.00
DIAS DEL PERIODO	29	- RETIROS	0.00
CORTE AL 29/02/2020		= SALDO ACTUAL	0.00
			* GAT NOMINAL 0.00%
			* GAT REAL -3.32%
			+ INTERESES BRUTOS
			- I.S.R. RETENIDO (1.45%)
			= INTERESES NETOS

CUENTA DE CHEQUES

GRAFICO CUENTA DE CHEQUES

CUENTA EMPRESARIAL 65-50790978-5

(Saldo Inicial de \$23,113,257.80)

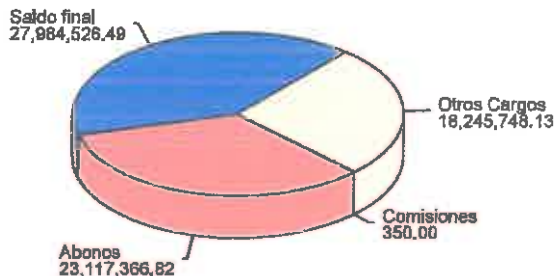

[Handwritten signature and scribbles]

* GAT NOMINAL Y REAL: ANTES DE IMPUESTOS.
* GAT REAL: LA GAT REAL ES EL RENDIMIENTO QUE SE OBTENDRIA DESPUES DE DESCONTAR LA INFLACION.

Proteja su información suscribiendo a Paperless, su estado de cuenta por correo electrónico, en cualquiera de nuestras sucursales Santander.



DETALLE DE MOVIMIENTOS CUENTA DE CHEQUES

CUENTA EMPRESARIAL 65-50790978-5

F E C H A	FOLIO	DESCRIPCION	DEPOSITOS	CLASE RETIROS	014260655079097856 SALDO
31-ENE-2020		SALDO FINAL DEL PERIODO ANTERIOR			23,113,257.80
04-FEB-2020	0000000	ABO POR INTERESES DEL PERIODO 17-01-2020 AL 31-01-2020	4,109.02		23,117,366.82
20-FEB-2020	0000000	COMISION MINIMA POR USO ENLACE CAN65504142381		350.00	23,117,016.82
20-FEB-2020	0000000	I V A CAN65504142381		56.00	23,116,960.82
21-FEB-2020	8430620	PAGO TRANSFERENCIA SPEI HORA 14:18:55 ENVIADO A BBVA BANCOMER, S.A. A LA CUENTA 012260001143471886 AL CLIENTE GASTO CORRIENTE 2020 CHILPO (1) (1) DATO NO VERIFICADO POR ESTA INSTITUCIÓN CLAVE DE RASTREO 2020022140014 BETO000484306200 REF 8430620		17,488,164.85	5,628,795.97
28-FEB-2020	8805198	CONCEPTO PRESTAMO DE FAISM 2020 A GASTO CORR 2020 ABONO TRANSFERENCIA SPEI HORA 11:15:58 RECIBIDO DE BBVA BANCOMER, S.A. DE LA CUENTA 012180001691684195 DEL CLIENTE BANOBRAS SNC FID 216 1 GOB DEL EDO DE GR CLAVE DE RASTREO 002601002002280000930171 REF 0002161 CONCEPTO 2161 7422209 RFC BMO670315CDO	23,113,257.80		28,742,053.77
3-2020	4948584	CARGO TRANSFERENCIA ENLACE PAG FACT 21 ANT RENTA VEHICULO FAISM 007		156,240.00	28,585,813.77
28-FEB-2020	4948584	CARGO TRANSFERENCIA ENLACE FACT 22 1ER MENS RENTA VEHIC FA ISM 007		33,141.82	28,552,671.95
28-FEB-2020	4948584	CARGO TRANSFERENCIA ENLACE PAG FACT 23 ANT RENTA VEHIC FAI SM 008		156,240.00	28,396,431.95
28-FEB-2020	4948584	CARGO TRANSFERENCIA ENLACE FACT 24 1ER MENS RENTA VEHIC FA ISM 008		33,141.82	28,363,290.13
28-FEB-2020	4948584	CARGO TRANSFERENCIA ENLACE PAG FACT 25 ANT RENTA VEHIC FAI SM 009		156,240.00	28,207,050.13
28-FEB-2020	4948584	CARGO TRANSFERENCIA ENLACE FACT 26 1ER MENS RENTA VEHIC FA ISM 009		33,141.82	28,173,908.31
28-FEB-2020	4948584	CARGO TRANSFERENCIA ENLACE PAG FACT 27 ANT RENTA VEHIC FAI SM 010		156,240.00	28,017,668.31
28-FEB-2020	4948584	CARGO TRANSFERENCIA ENLACE FACT 28 1RA MENS RENTA VEHIC FA ISM 010		33,141.82	27,984,526.49
		TOTAL	23,117,366.82	18,246,098.13	27,984,526.49

DETALLE DE MOVIMIENTOS DINERO CRECIENTE SANTANDER

INVERSION CRECIENTE 66-50790978-5

F E C H A	FOLIO	DESCRIPCION	DEPOSITOS	RETIROS	SALDO
31-ENE-2020		SALDO FINAL DEL PERIODO ANTERIOR			0.00
		TOTAL	0.00	0.00	0.00

INFORMACION FISCAL

UNID DEL TIMBRADO

88EECDC-A7DB-4965-B086-18881D152117
 FOLIO INTERNO :
 FECHA Y HORA DE EXPEDICION :
 FECHA Y HORA DE CERTIFICACION :
 REGIMEN FISCAL DEL EMISOR :
 LUGAR DE EXPEDICION DEL COMPROBANTE :
 UNIDAD DE MEDIDA :
 METODO DE PAGO :
 TIPO DE COMPROBANTE :

NUM. DE CERTIFICADO DEL EMISOR

65507909785
 2020-03-01T13:38:23
 2020-03-01T13:38:12
 601 - REGIMEN GENERAL DE LEY PERSONAS MORALES
 01219 - CIUDAD DE MEXICO
 E48 - SERVICE UNIT
 PUE - PAGO EN UNA SOLA EXHIBACION
 INGRESO

NUM. DE CERTIFICADO DEL SAT



SELLO DIGITAL DEL EMISOR

a1GnUKIP2ZjtQ2Pm7jYL8whfZhf7eQGYGicqUnr0B5NzK8d/HZtfhM85YKU1e06wwa1PqEF9PocQCFs3U7pNn6n/UzCXKHMGNYJ1IstqnbXP7oNkppRhpPeCpyodUX1wL5GND9qXeJfYl5Qv0g/ZKEW8sSG2jB/1H6xK5M61phf3UvNvXbnszW9dAnPBjHJhM/01RBngXEQQYv4F2WsemctCQGGuYRApbJq6NhbFM7ANXz1v0qMhprDRd/521fZkahlU3e41FPohjdB8TQ64dTVJLzV6CbcmqvqSCa3QoakZ1v332dkuxp1gEQTqSqr5oLSVTEAEJcoyJHRw==

SELLO DIGITAL DEL SAT

kHw295dDxYfoiIHakoBc8Cs6HXv00q6H+H7sFmVPSUuz1TR/R+Y7e10rqPRQLma7KFnDXclVc6Z24hUGEBwU1onXGwA0pbIeu9NsC9yvcnhsxrq+AdZhkbxUGodLjHorQilPyUfLVwUTzWED82p0rLq88xbkZYpVbXuSdow4crMew/k6jtfQK9YKaeshLgShc5d40fG79asZ/cnXbJh5H9HbFecp9Fhwpaqcil/eGckSRq1+cKxh3+/jnRprQM/LR4CA+baFucAx6nVoVnW9zde31QaeWxg1fBCVcSjicQwvYqzh7NSuP5Gdf+uR3CdvfveE6CbyqXTNDASq==

CADENA ORIGINAL DEL COMPLEMENTO DE CERTIFICACION DEL SAT

11.11E98EECDC-A7DB-4965-B086-18881D152117|2020-03-01T13:38:23|a1GnUKIP2ZjtQ2Pm7jYL8whfZhf7eQGYGicqUnr0B5NzK8d/HZtfhM85YKU1e06wwa1PqEF9PocQCFs3U7pNn6n/UzCXKHMGNYJ1IstqnbXP7oNkppRhpPeCpyodUX1wL5GND9qXeJfYl5Qv0g/ZKEW8sSG2jB/1H6xK5M61phf3UvNvXbnszW9dAnPBjHJhM/01RBngXEQQYv4F2WsemctCQGGuYRApbJq6NhbFM7ANXz1v0qMhprDRd/521fZkahlU3e41FPohjdB8TQ64dTVJLzV6CbcmqvqSCa3QoakZ1v332dkuxp1gEQTqSqr5oLSVTEAEJcoyJHRw==|00001000000404598147|1

RFC emisor: MCB850101L21 **Folio fiscal:** EC6A7696-C22F-49E6-B2F1-46C01DCCE979
Nombre emisor: MUNICIPIO DE CHILPANCINGO DE LOS BRAVO **No. de serie del CSD:** 00001000000412357002
Folio: 0292 **Serie:** B
RFC receptor: SFA830301521 **Código postal, fecha y hora de emisión:** 39000 2020-02-10 11:30:06
Nombre receptor: SECRETARIA DE FINANZAS Y ADMINISTRACION DEL ESTADO DE GUERRERO **Efecto de comprobante:** Ingreso
Uso CFDI: Por definir **Régimen fiscal:** Personas Morales con Fines no Lucrativos

Conceptos

Código de producto y/o servicio	No. identificación	Cantidad	Clave de unidad	Unidad	Valor unitario	Importe	Descuento	No. de partidas	No. de cuenta perfil
01010101		1	MON	MES	23113257.80	23113257.80			
Descripción: FONDO DE APORTACIONES PARA LA INFRAESTRUCTURA SOCIAL MUNICIPAL (FAISM), CORRESPONDIENTE AL MES DE FEBRERO DE 2020.									

Moneda: Peso Mexicano **Subtotal** \$ 23,113,257.80
Forma de pago: Transferencia electrónica de fondos (incluye SPEI) **Total** \$ 23,113,257.80
Método de pago: Pago en una sola exhibición

Sello digital del CFDI:

cz2GPhZQE9DpF+G+AEWeK7JahP75fesB8QxwTQVfwFj5oR3wmJzDDf8Aej5Ms31dyEBLHMovrWWWvExgYy6vxAktzucFHq1f3+gYJl1oHqb+yxBssBB+wi3tia9PrdvjCkGTc7RbEdeHmcGD3NO3Ts+qcoj4YFfMBWgY28UxachTHKUSN/U3YidhYaiml2xwKecBW+dU2FSxhvrzNiybPQkdZ/2usE5EXMhpEO8ciuml1hxHt3VqZM7v0CBq8T6thIE8OpDD2LxVa7fV5S3rM7WmgplgVNNU8q1aj4EIH7d8QuPmzcxNSMHHD1cctkQwoJ0uecdnjFuPecQ==

Sello digital del SAT:

Hndm6VD1tckYKLMHpkJcLUy3entFkEVOxn82NPY7gM4Hvx3U75ilbNEYeetu851g9cpsx8nJ4j3VD78JjQ9JQQb4wvxPUPuqQCzf5a+60mSjKC0otfETdCm0H3rTBhnnJQ0Y7PGW4f8NsfmvSowh8rb4dGC8fdJQsOd7Al4ndBxruw0LrhAMF+3xFPqr8ZsxC50/0TICw5xUa0kaLJ8zE8hDBW9sFw3TWHg/lIx/LvX3AC+ZUzKlpc5M14dG8GGChurJYCK8AvX0AN5efVOifa+MxpVVMWyRbyW6czkZEK1E16HnG0evmoISMyMSdyDRyvO1AOrY8e4g==

Cadena Original del complemento de certificación digital del SAT:

[|1.|EC6A7696-C22F-49E6-B2F1-46C01DCCE979|2020-02-10T13:03:28|SAT970701NN3|cz2GPhZQE9DpF+G+AEWeK7JahP75fesB8QxwTQVfwFj5oR3wmJzDDf8Aej5Ms31dyEBLHMovrWWWvExgYy6vxAktzucFHq1f3+gYJl1oHqb+yxBssBB+wi3tia9PrdvjCkGTc7RbEdeHmcGD3NO3Ts+qcoj4YFfMBWgY28UxachTHKUSN/U3YidhYaiml2xwKecBW+dU2FSxhvrzNiybPQkdZ/2usE5EXMhpEO8ciuml1hxHt3VqZM7v0CBq8T6thIE8OpDD2LxVa7fV5S3rM7WmgplgVNNU8q1aj4EIH7d8QuPmzcxNSMHHD1cctkQwoJ0uecdnjFuPecQ==|00001000000403258748|]

RFC del proveedor de certificación: SAT970701NN3 **Fecha y hora de certificación:** 2020-02-10 13:03:28
No. de serie del certificado SAT 00001000000403258748





GOBIERNO DEL ESTADO DE GUERRERO

PALACIO DE GOBIERNO BOULEVARD LIC. RENE JUAREZ CISNEROS #62
CHILPANCINGO, GUERRERO. TEL. 471 97 57 Y 471 97 58

SOLICITUD DE PAGO
CHILPANCINGO DE LOS BRAVO

Solicitud de pago
353000 - 22
Página: 1/1
NACEVEDO

CHILPANCINGO, GRO, 12 DE FEBRERO DE 2020

PRESENTE:

Sírvase a tramitar transferencia

A favor de (beneficiario):

MFI 228 MUNICIPIO DE CHILPANCINGO DE LOS BRAVO

IMPORTE: 23,113,257.80

(** VEINTITRES MILLONES CIENTO TRECE MIL DOSCIENTOS CINCUENTA Y SIETE PESOS 80/100 M.N. **)

No.de Cuenta (Letra)
Banco CLABE 014260655079097856 Fecha de pago
Plaza Sucursal 28/02/2020

Concepto general de la solicitud de pago
Cuentas por pagar Fondo de financiamiento
998 R33 FAISM 2020.

Codificación contable presupuestal

Entidad-Proyecto-Partida	Nombre del proyecto	Debe	Haber
353000-10000-8321	FONDO DE APORTACIONES PARA LA INFRAESTRU		
53212-3112-8321	APORTACIONES DE LA FEDERACIÓN A MUNICIPI	23,113,257.80	0.00
21142-3112-011000-000018	H. AYTO. DE CHILPANCINGO DE LOS BRAVO	0.00	23,113,257.80
21142-3112-011000-000018	H. AYTO. DE CHILPANCINGO DE LOS BRAVO	23,113,257.80	0.00
	Factura	Fecha	Importe IVA
	FF:EC6A7696-C22F-49E6-B2F1-46C01DCCE979	10/02/2020	0.00
			Importe Neto
			23,113,257.80

EN CASO DE QUE LOS DOCUMENTOS QUE SE SEÑALAN EN LA PRESENTE SOLICITUD COMO SOPORTE Y COMPROBACIÓN DEL PAGO, NO SEAN ORIGINALES QUEDAN LOS MISMOS EN GUARDA Y CUSTODIA DE LA DEPENDENCIA SOLICITANTE, LA SUBSECRETARÍA DE EGRESOS, DEPENDIENTE DE LA SECRETARÍA DE FINANZAS Y ADMINISTRACIÓN, SÓLO ES LA INSTANCIA QUE REALIZARÁ EL PAGO. LA VERIFICACIÓN DE LA AUTENTICIDAD DEL SOPORTE DOCUMENTAL, ES RESPONSABILIDAD EXCLUSIVA DE LA DEPENDENCIA SOLICITANTE, ASÍ COMO EL DESTINO, USO Y APLICACIÓN DE LOS RECURSOS FINANCIEROS.

Documentos físicos anexos

Documento	Folio	Original	Copia
Totales de la solicitud de pago		46,226,515.60	23,113,257.80



Secretaría de Finanzas y Administración

RECIBIDO
18 FEB 2020

Departamento de Recursos Federales de la Dirección General de Presupuesto Sector Central

Concepto

MINISTRACION DE RECURSOS DEL FONDO DE APORTACIONES PARA LA INFRAESTRUCTURA SOCIAL
MUNICIPAL (FAISM) CORRESPONDIENTE AL MES DE FEBRERO DEL 2020. (RECURSO FEDERAL).

 LIC. VALLENTE PASTOR SECRETARIO DE FINANZAS Y ADMINISTRACIÓN	 LIC. EDUARDO MONTAÑO SALINAS SUBSECRETARIO DE EGRESOS	 LIC. ARMANDO SOTO DIAZ SUBSECRETARIO DE ADMINISTRACION
---	--	---



H. AYUNTAMIENTO MUNICIPAL DE CHILPANCINGO, GRO.

SECRETARIA DE FINANZAS Y ADMINISTRACION

OBRA PUBLICA



PÓLIZA DE INGRESOS (DI-2) NO. 3

PROGRAMA: OBRA PUBLICA
 FECHA: 31/mar/20
 REFERENCIA: /O-I No. 1 Fecha: (01/ene/20) /
 DOC. FUENTE: FACT No A 152369
 BENEFICIARIO: MUNICIPIO DE CHILPANCINGO DE LOS BRAVO, GUERRERO
 CONCEPTO: REGISTRO DE LA TERCERA APORTACION FEDERAL PARA EL PROGRAMA "FONDO DE APORTACIONES PARA LA INFRAESTRUCTURA SOCIAL DE LOS MUNICIPIOS (FAISM-DF RAMO XXXIII) 2020". CORRESPONDIENTE AL MES DE MARZO 2020.

C U E N T A	DESCRIPCIÓN (CRI)	MONTO
1820101	APORTACIONES P/INFRA SOC MPAL UNIDAD ADMINISTRATIVA: DIRECCION DE INGRESOS FUENTE DE FINANCIAMIENTO: 25 - RECURSOS FEDERALES	23,113,257.80

Monto total

23,113,257.80

C U E N T A	PLAN DE CUENTAS (CONTABILIDAD)	DEBE	HABER
42121008002001001	APORTACIONES FEDERALES FAISM-DF RAMO XXXIII		23,113,257.80
11225022027001	FONDOS DE APORTACIONES FEDERALES FAISM DF	23,113,257.80	
11225022027001	FONDOS DE APORTACIONES FEDERALES FAISM DF		23,113,257.80
11121022027003001	CTA: 65-50790978-5 FAISM-DF RAMO XXXIII 2020	23,113,257.80	

Sumas iguales

46,226,515.60

46,226,515.60

C U E N T A	PLAN DE CUENTAS (PRESUPUESTO)	DEBE	HABER
812	LEY DE INGRESOS POR EJECUTAR		
814	LEY DE INGRESOS DEVENGADA	23,113,257.80	
814	LEY DE INGRESOS DEVENGADA		23,113,257.80
815	LEY DE INGRESOS RECAUDADA	23,113,257.80	
			23,113,257.80

ELABORÓ:
 LIC. WILBALDO ALLENDE PARTOR
 SECRETARIO DE FINANZAS Y ADMINISTRACION

REVISÓ:
 LIC. VIANEY CASTORENA TENORIO
 PRIMER SIENCA MUNICIPAL

AUTORIZÓ:
 LIC. ANTONIO CASAR BELTRAN
 PRESIDENTE MUNICIPAL
 CHILPANCINGO

Vo. Bo.:
 LIC. FRANCISCO JAVIER RIOS MARTINEZ
 CONTRALOR INTERNO

Capturado por: MARCO ANTONIO...

Última modificación por: MARCO ANTONIO...



PÓLIZAS DE MARZO DE 2020

PÓLIZA No. 3 TIPO: 9 DEL DIA 31 MARZO 2020

C U E N T A PLAN DE CUENTAS (CONTABILIDAD)

1 1 1 2		BANCOS/TESORERÍA	
1 1 1 2 1 022 027 003 001		CTA: 65-50790978-5 FAISM-DF RAMO XXXIII 2020	
N/P		DEBE	HABER
	1	23,113,257.80	
		<u>23,113,257.80</u>	

C U E N T A PLAN DE CUENTAS (CONTABILIDAD)

1 1 2 2		CUENTAS POR COBRAR A CORTO	
1 1 2 2 5 022 027 001		FONDOS DE APORTACIONES FEDERALES FAISM DF	
N/P		DEBE	HABER
	2	23,113,257.80	
	3		23,113,257.80
		<u>23,113,257.80</u>	<u>23,113,257.80</u>

C U E N T A PLAN DE CUENTAS (CONTABILIDAD)

4 2 1 2		APORTACIONES	
4 2 1 2 1 008 002 001 001		APORTACIONES FEDERALES FAISM-DF RAMO XXXIII	
N/P		DEBE	HABER
	4		23,113,257.80
			<u>23,113,257.80</u>

MUNICIPIO DE CHILPANCINGO DE LOS BRAVO

PLAZA CIVICA 1ER CONGRESO DE ANAHUAC SM
 CHILPANCINGO DE LOS BRAVOS CEN, CHILPANCINGO DE LOS
 CHILPANCINGO DE LOS, GUERRERO
 C.P. 39000 C.R. 38801 P02608860



0320946920131699904001

0042634

CODIGO DE CLIENTE NO. 31899904

R.F.C. MCB850101 L21
 MONEDA : MONEDA NACIONAL
 SUCURSAL: 8860 SUC. GALERIAS CHILPANCINGO
 TELEFONO: 51-69-43-00 DE CDMX O LADA 0155 51-69-43-00
 PERIODO : 01 AL 31 DE MARZO DE 2020

HOJA 1 DE 2

INFORMACION A CLIENTES

RESUMEN INFORMATIVO

PRODUCTO		MES ANTERIOR	MES ACTUAL	INTERESES BRUTOS	COMISIONES COBRADAS	* GAT NOMINAL	* GAT REAL
CUENTA EMPRESARIAL	65-50790978-5	27,984,526.49 100.00%	50,060,640.97 100.00%	99,147.60	0.00		
INVERSION CRECIENTE	66-50790978-5	0.00 0.00%	0.00 0.00%	0.00	0.00	0.00%	-3.36%
TOTAL		27,984,526.49 100.00%	50,060,640.97 100.00%				

RESUMEN DE INTERESES PAGADOS E IMPUESTO RETENIDO

DESCRIPCION	INTERES BRUTO	ISR
CUENTA EMPRESARIAL	99,147.60	0.00
TOTAL	99,147.60	0.00

CUENTA DE CHEQUES

CUENTA EMPRESARIAL 65-50790978-5

			CLABE 014260655079097856
SALDO PROMEDIO	27,726,428.37	SALDO INICIAL	27,984,526.49
TASA BRUTA DE INTERES ANUAL	5.9000%	+ DEPOSITOS	23,212,405.40
DIAS DEL PERIODO	31	- RETIROS	1,136,290.92
SDD, PROMEDIO MINIMO	10,000.00	= SALDO ACTUAL	50,060,640.97
CORTE AL 31/03/2020			
			+ INTERESES BRUTOS 99,147.60
			- I.S.R. RETENIDO (1.45%)
			= INTERESES NETOS 99,147.60
			COMISIONES COBRADAS

DINERO CRECIENTE SANTANDER

INVERSION CRECIENTE 66-50790978-5

SALDO PROMEDIO	0.00	SALDO INICIAL	0.00
		+ DEPOSITOS	0.00
DIAS DEL PERIODO	31	- RETIROS	0.00
CORTE AL 31/03/2020		= SALDO ACTUAL	0.00
			* GAT NOMINAL 0.00%
			* GAT REAL -3.36%
			+ INTERESES BRUTOS
			- I.S.R. RETENIDO (1.45%)
			= INTERESES NETOS

CUENTA DE CHEQUES

GRAFICO CUENTA DE CHEQUES

CUENTA EMPRESARIAL 65-50790978-5

(Saldo Inicial de \$27,984,526.49)

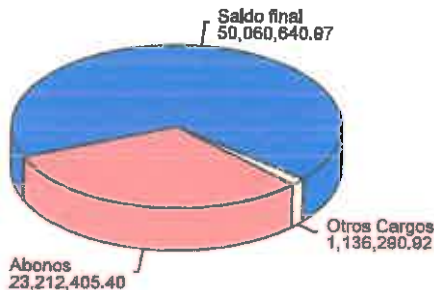

[Handwritten signature and scribbles]

* GAT NOMINAL Y REAL: ANTES DE IMPUESTOS.
 * GAT REAL: LA GAT REAL ES EL RENDIMIENTO QUE SE OBTENDRIA DESPUES DE DESCONTAR LA INFLACION.



DETALLE DE MOVIMIENTOS CUENTA DE CHEQUES

CUENTA EMPRESARIAL 65-50790978-5

FECHA	FOLIO	DESCRIPCION	DEPOSITOS	CLABE RETIROS	014260655079097856 SALDO
29-FEB-2020		SALDO FINAL DEL PERIODO ANTERIOR			27,984,526.49
02-MAR-2020	0000000	ABO POR INTERESES DEL PERIODO 01-02-2020 AL 29-02-2020	99,147.60		28,083,674.09
02-MAR-2020	1102889	CARGO TRANSFERENCIA ENLACE PAG FACT 213 ANT RENTA VEHIC FA ISM 001		156,240.00	27,927,434.09
02-MAR-2020	1102889	CARGO TRANSFERENCIA ENLACE FACT 214 1ER MENS RENTA VEHIC F AISM 001		33,141.82	27,894,292.27
02-MAR-2020	1102889	CARGO TRANSFERENCIA ENLACE PAG FACT 215 ANT RENTA VEHIC FA ISM 002		156,240.00	27,738,052.27
02-MAR-2020	1102889	CARGO TRANSFERENCIA ENLACE FACT 216 1ER MENS RENTA VEHIC F AISM 002		33,141.82	27,704,910.45
02-MAR-2020	1102890	CARGO TRANSFERENCIA ENLACE PAG FACT 217 ANT RENTA VEHIC FA ISM 003		156,240.00	27,548,670.45
02-MAR-2020	1102890	CARGO TRANSFERENCIA ENLACE FACT 218 1ER MENS RENTA VEHIC F AISM 003		33,141.82	27,515,528.63
02-MAR-2020	1102890	CARGO TRANSFERENCIA ENLACE PAG FACT 219 ANT RENTA VEHIC FA ISM 004		156,240.00	27,359,288.63
02-MAR-2020	1102890	CARGO TRANSFERENCIA ENLACE FACT 220 1ER MENS RENTA VEHIC F AISM 004		33,141.82	27,326,146.81
02-MAR-2020	1102890	CARGO TRANSFERENCIA ENLACE PAG FACT 221 ANT RENTA VEHIC FA ISM 005		156,240.00	27,169,906.81
02-MAR-2020	1102890	CARGO TRANSFERENCIA ENLACE FACT 222 1ER MENS RENTA VEHIC F AISM 005		33,141.82	27,136,764.99
02-MAR-2020	1102890	CARGO TRANSFERENCIA ENLACE PAG FACT 223 ANT RENTA VEHIC FA ISM 006		156,240.00	26,980,524.99
02-MAR-2020	1102890	CARGO TRANSFERENCIA ENLACE FACT 224 1ER MENS RENTA VEHIC F AISM 006		33,141.82	26,947,383.17
31-MAR-2020	8292014	ABONO TRANSFERENCIA SPEI HORA 10:23:41 RECIBIDO DE BBVA BANCOMER, S.A. DE LA CUENTA 012180001691684195 DEL CLIENTE BANOBRAS SNC FID 216 1 GOB DEL EDO DE GR CLAVE DE RASTREO 002601002003310000045906 REF 0002161 CONCEPTO 2161 7439301 RFC BNO670315CDO TOTAL	23,113,257.80		50,060,640.97
			23,212,405.40	1,136,290.92	50,060,640.97

DETALLE DE MOVIMIENTOS DINERO CRECIENTE SANTANDER

INVERSION CRECIENTE 66-50790978-5

FECHA	FOLIO	DESCRIPCION	DEPOSITOS	RETIROS	SALDO
29-FEB-2020		SALDO FINAL DEL PERIODO ANTERIOR	0.00	0.00	0.00
TOTAL			0.00	0.00	0.00

INFORMACION FISCAL

UNID DEL TIMBRADO
 145053AA-CF64-4AEA-A4BD-6A9096189A0C
 FON INTERNO :
 FECHA Y HORA DE EXPEDICION :
 FECHA Y HORA DE CERTIFICACION :
 REGIMEN FISCAL DEL EMISOR :
 LUGAR DE EXPEDICION DEL COMPROBANTE :
 UNIDAD DE MEDIDA :
 METODO DE PAGO :
 TIPO DE COMPROBANTE :

NUM. DE CERTIFICADO DEL EMISOR
 00001000000403943330

65507909785
 2020-04-05T03:30:05
 2020-04-05T03:29:54
 601 - REGIMEN GENERAL DE LEY PERSONAS MORALES
 01219 - CIUDAD DE MEXICO
 E48 - SERVICE UNIT
 PUE - PAGO EN UNA SOLA EXHIBICION
 INGRESO

NUM. DE CERTIFICADO DEL SAT
 00001000000404598147



SELLO DIGITAL DEL EMISOR

IRoHk/G0nu7Iv3LPrk/NJvV0Cu iHz748M1NT/BVz07iRzTZIEK0wMX9n8GhzROK0lMKC6KcaX5XNmsG24of
 Bz10E11jJ+110A6fHXKq067hF84j0a199Y/vm211IFK14BJ/0FRj5uZ7JX7196MXNVLb0Ewc3PYLEs1cAZ
 j6W14+87kdF0ist+xJIFLgMfs3X2A92UNUjJ60xMZQBTZ329Um/Q==

SELLO DIGITAL DEL SAT

Cm4INSIbu+hgMEDX/LUDCWf+YcVGzB18g6ip0zVX9Q1Xh8ruNsx9LB2djYeHenU47FoaqxHOSjKGCACQLb8kbMdjMozUpyg1cw9CNgavzSu8nVymuXdB6XbxETmK91nc0GsFgx13gU1XRkV1
 x9ksLr9dzaucVSS7Lr2TJ638T1SsK/uU5Rk04m0Pav9/bkV/Y1LOjR6q40kdEvF1aM51dkxR3p4cLyS9+UgXzNkNJs9XNEz0+BPQkytw216gY4w9pwa6e2NTb7krud4AZC3N4BqzrJEyPV
 gh8ewsyk6Z1VrQ2vX1rHht6LgtkPBCdxtDTd716aQ1qJnRbW5UA==

CADENA ORIGINAL DEL COMPLEMENTO DE CERTIFICACION DEL SAT

111.111A5053AA-CF64-4AEA-A4BD-6A9096189A0C|2020-04-05T03:30:05|IRoHk/G0nu7Iv3LPrk/NJvV0Cu iHz748M1NT/BVz07iRzTZIEK0wMX9n8GhzROK0lMKC6KcaX5XNmsG24of
 gQd64XHf56qPQJ8YyG86puzx1gqbzMC6umwz0gIna1dywOU3ZaHzv4q1hny2d/Bz10E11jJ+110A6fHXKq067hF84j0a199Y/vm211IFK14BJ/0FRj5uZ7JX7196MXNVLb0Ewc3PYLEs1cAZ
 AzCcEM81M+KEftBkBT07AwOB0xRcpAsrg4sBd0tvVDvGd1/087HKp3QyQ8NZCE.j6W14+87kdF0ist+xJIFLgMfs3X2A92UNUjJ60xMZQBTZ329Um/Q==100001000000404598147!!

ESTE DOCUMENTO ES UNA REPRESENTACIÓN IMPRESA DE UN CFDI

PAGO EN UNA SOLA EXHIBICION

RFC emisor: MCB850101L21
 Nombre emisor: MUNICIPIO DE CHILPANCINGO DE LOS BRAVO
 Folio: 0317
 RFC receptor: SFA830301521
 Nombre receptor: SECRETARIA DE FINANZAS Y ADMINISTRACION DEL ESTADO
 Uso CFDI: Por definir

Folio fiscal: E851744F-B8A4-4254-B389-0E74F1876C09
 No. de serie del CSD: 00001000000412357002
 Serie: B
 Código postal, fecha y hora de emisión: 39000 2020-03-11 10:16:00
 Efecto de comprobante: Ingreso
 Régimen fiscal: Personas Morales con Fines no Lucrativos

Conceptos

Código	Descripción	Cantidad	Unidad	Valor unitario	Importe	Cuenta	No. de perforación	No. de cuenta (predial)
01010101	FONDO DE APORTACIONES PARA LA INFRAESTRUCTURA SOCIAL MUNICIPAL (FAISM), CORRESPONDIENTE AL MES DE MARZO DE 2020.	1	MON	23113257.80	23113257.80			

Moneda: Peso Mexicano
 Forma de pago: Transferencia electrónica de fondos (incluye SPEI)
 Método de pago: Pago en una sola exhibición
 Subtotal: \$ 23,113,257.80
 Total: \$ 23,113,257.80

Sello digital del CFDI:

Kk5PQYT0+VosYo2y9rM1awm81EK8tpAEjld5oTWZp+zDQ+hXNkXDM6WnefpJNOMH5k7BvmG2JHRR3DIKzkvgturSZDlbrWqLJ75FVew7StzPoZ4InmCox+gD1kBLMWH5DIP9Xlddo3g/oYOahZ5N1+h5siWjWVaH7Y8XThhdKkFoDahUuwoGXKqrfzes97gobVDxTJLKWXAXmaX6QXrP8KfRbNQiZuz7QDXM6U7o8p0S40R17WXDS2/DR3l8palhHdnRkuJUo3rLxer+mFity/M7756x6Rgz7P1pnm59W2NN7EihSEYpLN/xpxsZQMGCsI7uHGruTKg==

Sello digital del SAT:

Fc3vXLr3I7INC/JH3P5A7u89c6QzH09Pri7ejX1jgyY2SVy8fKufy/KM/XEn5iJv6t6i+OLnXXbwUfIGkAYzJyuvuFKHYg4Ech+RXpba3dxhoT6LsbOgbq2bs3LJD4ILXOyLrO1cd7ylyS4mQLg3e09Rkw3kxTLRqDxWPUrbfx8caP4ASo44BMO80wQv0+2d6x+7QgNc9GoOMs525souq43mCVTNyyWQ7Y4L9VGnFokuYUNzY3V6+Ax9aCLL52ZA8u0R8hChGgoYEJ5zVm9/KYrOHhqb0adRlynqtkGoGhzZ4nr5NH10RP7rKFLgRfa9DAcXPB8MW8swLwg==

Cadena Original del complemento de certificación digital del SAT:

||1.1|E851744F-B8A4-4254-B389-0E74F1876C09|2020-03-11T11:54:40|SAT970701NN3|Kk5PQYT0+VosYo2y9rM1awm81EK8tpAEjld5oTWZp+zDQ+hXNkXDM6WnefpJNOMH5k7BvmG2JHRR3DIKzkvgturSZDlbrWqLJ75FVew7StzPoZ4InmCox+gD1kBLMWH5DIP9Xlddo3g/oYOahZ5N1+h5siWjWVaH7Y8XThhdKkFoDahUuwoGXKqrfzes97gobVDxTJLKWXAXmaX6QXrP8KfRbNQiZuz7QDXM6U7o8p0S40R17WXDS2/DR3l8palhHdnRkuJUo3rLxer+mFity/M7756x6Rgz7P1pnm59W2NN7EihSEYpLN/xpxsZQMGCsI7uHGruTKg==|0000100000403258748||

RFC del proveedor de certificación: SAT970701NN3
 No. de serie del certificado SAT: 0000100000403258748
 Fecha y hora de certificación: 2020-03-11 11:54:40



CHILPANCINGO
 H. AYUNTAMIENTO MUNICIPAL
 El gobierno de los bravos
 SECRETARÍA DE FINANZAS Y ADMINISTRACIÓN

[Handwritten signature]



Secretaría de Finanzas y Administración

RECIBIDO
 13 MAR 2020

Departamento de Recursos Federales de la Dirección General de Presupuesto Sector Central

 (<http://www.gob.mx/>) Inicio

Verificación de comprobantes fiscales digitales por internet

A través de esta opción, usted podrá verificar si el comprobante fue certificado por el SAT

Folio fiscal*:

RFC emisor*:

RFC receptor*:



[Handwritten signature in blue ink]

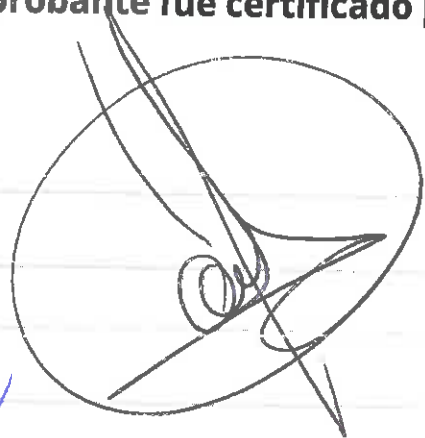

[Handwritten signature in black ink]

[Handwritten signature in blue ink]

Proporcione los dígitos de la imagen*:

Verificar CFDI

* Datos obligatorios

RFC del emisor	Nombre o razón social del emisor	RFC del receptor	Nombre o razón social del receptor
MCB850101L21	MUNICIPIO DE CHILPANCINGO DE LOS BRAVO	SFA830301521	SECRETARIA DE FINANZAS Y ADMINISTRACIÓN DEL ESTADO
Folio fiscal	Fecha de expedición	Fecha certificación SAT	PAC que certificó
E851744F-B8A4-4254-B389-0E74F1876C09	2020-03-11T10:16:00	2020-03-11T11:54:40	SAT970701NN3
Total del CFDI	Efecto del comprobante	Estado CFDI	Estatus de cancelación
\$23,113,257.80	Ingreso	Vigente	Cancelable con aceptación



[Handwritten signature in blue ink]

[Handwritten signature in black ink]

[Large handwritten signature in black ink]

Imprimir

Enlaces

- [Declaración de Accesibilidad \(https://www.gob.mx/accesibilidad\)](https://www.gob.mx/accesibilidad)
- [Política de privacidad \(https://www.gob.mx/privacidad\)](https://www.gob.mx/privacidad)
- [Términos y Condiciones \(https://www.gob.mx/terminos\)](https://www.gob.mx/terminos)
- [Marco Jurídico \(http://www.ordenjuridico.gob.mx\)](http://www.ordenjuridico.gob.mx)
- [Portal de Obligaciones de Transparencia \(http://portaltransparencia.gob.mx\)](http://portaltransparencia.gob.mx)
- [Sistema Infomex \(https://www.infomex.org.mx/gobiernofederal/home.action\)](https://www.infomex.org.mx/gobiernofederal/home.action)
- [INAI \(http://inicio.ifai.org.mx/SitePages/ifai.aspx\)](http://inicio.ifai.org.mx/SitePages/ifai.aspx)
- [Mapa de sitio \(https://www.gob.mx/sitemap\)](https://www.gob.mx/sitemap)

¿Qué es gob.mx?

Es el portal único de trámites, información y participación ciudadana. [Leer más \(https://www.gob.mx/que-es-gobmx\)](https://www.gob.mx/que-es-gobmx)

- [English \(https://www.gob.mx/en/index\)](https://www.gob.mx/en/index)
- [Temas \(https://www.gob.mx/temas\)](https://www.gob.mx/temas)
- [Reformas \(http://reformas.gob.mx\)](http://reformas.gob.mx)

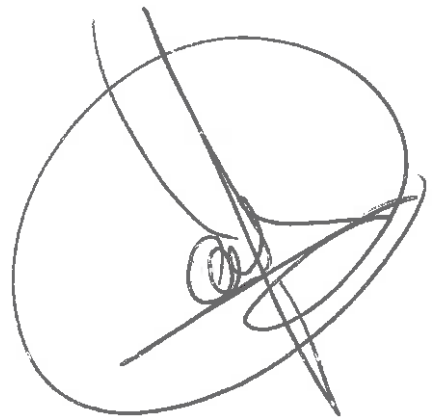

Contacto

Mesa de ayuda: dudas e información
gobmx@funcionpublica.gob.mx

[Denuncia contra servidores públicos \(https://www.gob.mx/tramites/ficha/presentacion-de-quejas-y-denuncias-en-la-sfp/SFP54\)](https://www.gob.mx/tramites/ficha/presentacion-de-quejas-y-denuncias-en-la-sfp/SFP54)

Mantente informado. Suscríbete.



Síguenos en

[\(https://www.facebook.com/gobmx\)](https://www.facebook.com/gobmx) [\(https://twitter.com/gobmx\)](https://twitter.com/gobmx)

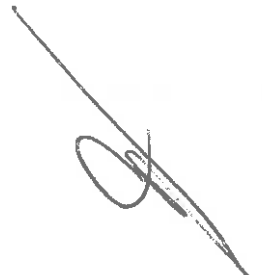

 (<http://www.gob.mx/>) Inicio

Verificación de comprobantes fiscales digitales por internet

A través de esta opción, usted podrá verificar si el comprobante fue certificado por el SAT

Folio fiscal*:

RFC emisor*:

RFC receptor*:

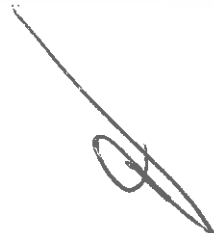
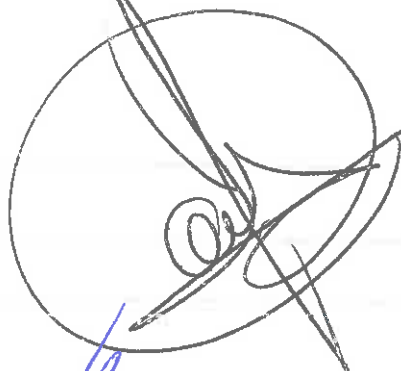

Proporcione los dígitos de la imagen*:



Verificar CFDI

* Datos obligatorios

RFC del emisor	Nombre o razón social del emisor	RFC del receptor	Nombre o razón social del receptor
MCB850101L21	MUNICIPIO DE CHILPANCINGO DE LOS BRAVO, GUERRERO	XAXX010101000	PUBLICO EN GENERAL
Folio fiscal	Fecha de expedición	Fecha certificación SAT	PAC que certificó
CC30C3AD-8812-4D53-9C79-416FAB020309	2020-06-22T08:55:46	2020-06-22T21:00:50	AUR100128NN3
Total del CFDI	Efecto del comprobante	Estado CFDI	Estatus de cancelación
\$83,211.00	Ingreso	Vigente	Cancelable sin aceptación



[Handwritten signature in blue ink]

[Handwritten signature in black ink]

Imprimir

[Handwritten signature in blue ink]

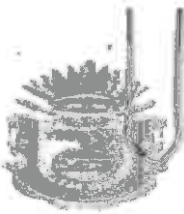

GOBIERNO DEL ESTADO DE GUERRERO

PALACIO DE GOBIERNO BOULEVARD LIC. RENE JUAREZ CISNEROS #62
CHILPANCINGO, GUERRERO. TEL. 471 97 57 Y 471 97 58

SOLICITUD DE PAGO
CHILPANCINGO DE LOS BRAVO

Solicitud de pago
353000 - 60
Página: 1/1
SLOPEZ

CHILPANCINGO, GRO, 12 DE MARZO DE 2020

PRESENTE:

Sírvase a tramitar transferencia

A favor de (beneficiario):

MFI 228 MUNICIPIO DE CHILPANCINGO DE LOS BRAVO

IMPORTE: 23,113,257.80

(** VEINTITRES MILLONES CIENTO TRECE MIL DOSCIENTOS CINCUENTA Y SIETE PESOS 80/100 M.N. **)

No.de Cuenta

Banco 65507909785

(Letra)

CLABE 014260655079097856

Fecha de pago

31/03/2020

Plaza

Sucursal

Concepto general de la solicitud de pago

Fondo de financiamiento

CUENTAS POR PAGAR

998 R33 FAISM 2020.

Codificación contable presupuestal

Entidad-Proyecto-Partida	Nombre del proyecto	Concepto del movimiento	Debe	Haber
353000-10000-8321		FONDO DE APORTACIONES PARA LA INFRAESTRU		
53212-3112-8321		APORTACIONES DE LA FEDERACIÓN A MUNICIPI	23,113,257.80	0.00
21142-3112-011000-000018		H. AYTO. DE CHILPANCINGO DE LOS BRAVO	0.00	23,113,257.80
21142-3112-011000-000018		H. AYTO. DE CHILPANCINGO DE LOS BRAVO	23,113,257.80	0.00
		Factura		
		Fecha		
		Importe IVA		
		Importe Neto		
FF:E851744F-B8A4-4254-B389-0E74F1876C09		11/03/2020	0.00	23,113,257.80

EN CASO DE QUE LOS DOCUMENTOS QUE SE SEÑALAN EN LA PRESENTE SOLICITUD COMO SOPORTE Y COMPROBACIÓN DEL PAGO, NO SEAN ORIGINALES QUEDAN LOS MISMOS EN GUARDA Y CUSTODIA DE LA DEPENDENCIA SOLICITANTE, LA SUBSECRETARÍA DE EGRESOS, DEPENDIENTE DE LA SECRETARÍA DE FINANZAS Y ADMINISTRACIÓN, SÓLO ES LA INSTANCIA QUE REALIZARÁ EL PAGO. LA VERIFICACIÓN DE LA AUTENTICIDAD DEL SOPORTE DOCUMENTAL, ES RESPONSABILIDAD EXCLUSIVA DE LA DEPENDENCIA SOLICITANTE, ASÍ COMO EL DESTINO, USO Y APLICACIÓN DE LOS RECURSOS FINANCIEROS.

Documentos físicos anexos

Documento	Folio	Original	Copia
Totales de la solicitud de pago			46,226,515.60 23,113,257.80



Secretaría de Finanzas y Administración

RECIBIDO
13 MAR 2020

Departamento de Recursos Federales de la Dirección General de Presupuesto Sector Central



Concepto CHILPANCINGO

MINISTRACIÓN DE RECURSOS DEL FONDO DE APORTACIONES PARA LA INFRAESTRUCTURA SOCIAL
SECRETARÍA DE FINANZAS
MUNICIPAL Y ADMINISTRACIÓN CORRESPONDIENTE AL MES DE MARZO DEL 2020. (RECURSO FEDERAL).

Solicita

LIC. WILIBALDO VALENTE PASTOR
SECRETARIO DE FINANZAS Y ADMINISTRACIÓN

Autoriza

LIC. EDUARDO MONTAÑO SALINAS
SUBSECRETARIO DE EGRESOS

Páguese

LIC. ARMANDO SOTO DIAZ
SUBSECRETARIO DE ADMINISTRACION



H. AYUNTAMIENTO MUNICIPAL DE CHILPANCINGO, GRO.

SECRETARIA DE FINANZAS Y ADMINISTRACION

OBRA PUBLICA



PÓLIZA DE INGRESOS (01-2) NO. 4

PROGRAMA: OBRA PUBLICA
 FECHA: 30/abr/20
 REFERENCIA: / O-1 No. 1 Fecha: (01/ene/20) /
 DOC. FUENTE: FACT No A 352370
 BENEFICIARIO: MUNICIPIO DE CHILPANCINGO DE LOS BRAVO, GUERRERO
 CONCEPTO: REGISTRO DE LA CUARTA APORTACION FEDERAL PARA EL PROGRAMA "FONDO DE APORTACIONES PARA LA INFRAESTRUCTURA SOCIAL DE LOS MUNICIPIOS (FAIMS-DF RAMO XXXIII) 2020". CORRESPONDIENTE AL MES DE ABRIL 2020.

C U E N T A	DESCRIPCIÓN (CRI)	MONTO
1820101	APORTACIONES P/INFRA SOC MPAL UNIDAD ADMINISTRATIVA: DIRECCION DE INGRESOS FUENTE DE FINANCIAMIENTO: 25 - RECURSOS FEDERALES	23,113,257.80

Monto total

23,113,257.80

C U E N T A	PLAN DE CUENTAS (CONTABILIDAD)	DEBE	HABER
42121008002001001	APORTACIONES FEDERALES FAISM-DF RAMO XXXIII		23,113,257.80
11225022027001	FONDOS DE APORTACIONES FEDERALES FAISM DF	23,113,257.80	
11225022027001	FONDOS DE APORTACIONES FEDERALES FAISM DF		23,113,257.80
11121022027003001	CTA: 65-50790978-5 FAISM-DF RAMO XXXIII 2020	23,113,257.80	

Sumas iguales

46,226,515.60

46,226,515.60

C U E N T A	PLAN DE CUENTAS (PRESUPUESTO)	DEBE	HABER
812	LEY DE INGRESOS POR EJECUTAR	23,113,257.80	
814	LEY DE INGRESOS DEVENGADA		23,113,257.80
814	LEY DE INGRESOS DEVENGADA	23,113,257.80	
815	LEY DE INGRESOS RECAUDADA		23,113,257.80

ELABORÓ:

LIC. WILIBERTO VIANEY PASTOR
 SECRETARIO DE FINANZAS Y ADMINISTRACION
 MUNICIPIO DE CHILPANCINGO

REVISÓ:

LIC. VIANEY CASTORENA TENORIO
 PRIMER SINDICA MUNICIPAL

AUTORIZÓ:

LIC. ANTONIO GARCIA BELTRAN
 PRESIDENTE MUNICIPAL

Vo. Bo.

LIC. FRANCISCO JAVIER RIOS MARTINEZ
 CONTRALOR INTERNO

Capturado por: MARCO ANTONIO
 SECRETARIA DE FINANZAS Y ADMINISTRACION

Última modificación por: MARCO ANTONIO

PRESIDENCIA

H. Ayuntamiento de Chilpancingo de los Bravos, Guerrero
 CONTRALORIA INTERNA MUNICIPAL



PÓLIZAS DE ABRIL DE 2020

PÓLIZA No. 4 TIPO: 9 DEL DÍA 30 ABRIL 2020

C U E N T A		PLAN DE CUENTAS (CONTABILIDAD)	
1 1 1 2		BANCOS/TESORERÍA	
1 1 1 2 1 022 027 003 001		CTA: 65-50790978-5 FAISM-DF RAMO XXXIII 2020	
N/P		DEBE	HABER
	1	23,113,257.80	
		23,113,257.80	

C U E N T A		PLAN DE CUENTAS (CONTABILIDAD)	
1 1 2 2		CUENTAS POR COBRAR A CORTO	
1 1 2 2 5 022 027 001		FONDOS DE APORTACIONES FEDERALES FAISM DF	
N/P		DEBE	HABER
	2	23,113,257.80	
	3		23,113,257.80
		23,113,257.80	23,113,257.80

C U E N T A		PLAN DE CUENTAS (CONTABILIDAD)	
4 2 1 2		APORTACIONES	
4 2 1 2 1 008 002 001 001		APORTACIONES FEDERALES FAISM-DF RAMO XXXIII	
N/P		DEBE	HABER
	4		23,113,257.80
			23,113,257.80



MUNICIPIO DE CHILPANCINGO DE LOS BRAVO

PLAZA CIVICA 1ER CONGRESO DE ANAHUAC SN
CHILPANCINGO DE LOS BRAVO CEN, CHILPANCINGO DE LOS
CHILPANCINGO DE LOS, GUERRERO
C.P. 39000 C.R. 38801 PO2608860



0420921220231699904001

0042794

CODIGO DE CLIENTE NO. 31699904

R.F.C. MCB850101 L21
MONEDA : MONEDA NACIONAL
SUCURSAL: 8860 SUC. GALERIAS CHILPANCINGO
TELEFONO: 51-69-43-00 DE CDMX O LADA 0155 51-69-43-00
PERIODO : 01 AL 30 DE ABRIL DE 2020

HOJA 1 DE 3

INFORMACION A CLIENTES

RESUMEN INFORMATIVO

PRODUCTO	Cuenta	MES ANTERIOR		MES ACTUAL		INTERESES BRUTOS	COMISIONES COBRADAS	* GAT NOMINAL	* GAT REAL
		Saldo	%	Saldo	%				
CUENTA EMPRESARIAL	65-50790978-5	50,060,640.97	100.00%	64,864,333.90	100.00%	140,865.66	652.00		
INVERSION CRECIENTE	66-50790978-5	0.00	0.00%	0.00	0.00%	0.00	0.00	0.00%	-3.32%
TOTAL		50,060,640.97	100.00%	64,864,333.90	100.00%				

RESUMEN DE INTERESES PAGADOS E IMPUESTO RETENIDO

DESCRIPCION	Cuenta	INTERES BRUTO	ISR
CUENTA EMPRESARIAL	65-50790978-5	140,865.66	0.00
TOTAL		140,865.66	0.00

CUENTA DE CHEQUES

CUENTA EMPRESARIAL 65-50790978-5

Saldo Promedio	Tasa Bruta de Interés Anual	Días del Periodo	SBD. Promedio Mínimo	Corte Al	Saldo Inicial	+ Depósitos	- Retiros	= Saldo Actual	Intereses Brutos	- I.S.R. Retenido (1.45%)	= Intereses Netos	Comisiones Cobradas
44,751,910.44	5.4000%	30	10,000.00	30/04/2020	50,060,640.97	23,254,123.46	8,450,430.53	64,864,333.90	140,865.66		140,865.66	652.00

DINERO CRECIENTE SANTANDER

INVERSION CRECIENTE 66-50790978-5

Saldo Promedio	Días del Periodo	Saldo Inicial	+ Depósitos	- Retiros	= Saldo Actual	* GAT Nominal	* GAT Real	+ Intereses Brutos	- I.S.R. Retenido (1.45%)	= Intereses Netos
0.00	30	0.00	0.00	0.00	0.00	0.00%	-3.32%	0.00		0.00

CUENTA DE CHEQUES

GRAFICO CUENTA DE CHEQUES

CUENTA EMPRESARIAL 65-50790978-5

(Saldo Inicial de \$50,060,640.97)

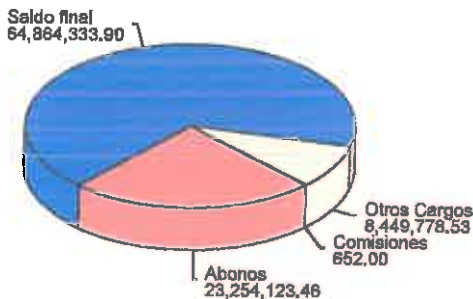

Handwritten signatures and stamps, including a large circular stamp with a signature.

* GAT NOMINAL Y REAL: ANTES DE IMPUESTOS.
* GAT REAL: LA GAT REAL ES EL RENDIMIENTO QUE SE OBTENDRIA DESPUES DE DESCONTAR LA INFLACION.



ESTADO DE CUENTA INTEGRAL

FECHA	FOLIO	DESCRIPCION	DEPOSITOS	RETIROS	SALDO
		A LA CUENTA 072282002888272503 AL CLIENTE MAQUINARIA Y CONSTRUCCIONES DE LA SIERRA(1) (1) DATO NO VERIFICADO POR ESTA INSTITUCION CLAVE DE RASTREO 2020040640014 BET0000483015070 REF 8301507			
06-ABR-2020	8301508	CONCEPTO ANTIC FACT 160 OBRA COL MARGARITA VIGURI PAGO TRANSFERENCIA SPEI HDRA 17:23:34 ENVIADO A BANCO MERCANTIL DEL NORTE, S.A. A LA CUENTA 072282002888272503 AL CLIENTE MAQUINARIA Y CONSTRUCCIONES DE LA SIERRA(1) (1) DATO NO VERIFICADO POR ESTA INSTITUCION CLAVE DE RASTREO 2020040640014 BET0000483015080 REF 8301508		105,445.87	44,127,979.85
06-ABR-2020	8307974	CONCEPTO ANTIC FACT 159 OBRA CALLE AMLO COL PRD PAGO TRANSFERENCIA SPEI HORA 17:31:18 ENVIADO A BBVA BANCOMER, S.A. A LA CUENTA 012260004737150785 AL CLIENTE ELVIA RAFAEL PEREZ (1) (1) DATO NO VERIFICADO POR ESTA INSTITUCION CLAVE DE RASTREO 2020040640014 BET0000483079740 REF 8307974		518,280.00	43,609,699.85
07-ABR-2020	3639258	CONCEPTO ANTIC FACT 1 OBRA CANCHA COL EDUARDO NER CARGO TRANSFERENCIA ENLACE FACT 247 3ERA MENS RENTA VEHIC FAISM 003		33,141.82	43,576,558.03
07-ABR-2020	3639258	CARGO TRANSFERENCIA ENLACE FACT 248 3ER MENS RENTA VEHIC F AISM 003		33,141.82	43,543,416.21
07-ABR-2020	3639258	CARGO TRANSFERENCIA ENLACE FACT 249 3ERA MENS RENTA VEHIC FAISM 003		33,141.82	43,510,274.39
07-ABR-2020	1882415	CARGO TRANSFERENCIA ENLACE FACT 250 3ERA MENS RENTA VEHIC FAISM 003		33,141.82	43,477,132.57
07-ABR-2020	1882415	CARGO TRANSFERENCIA ENLACE FACT 251 3ERA MENS RENTA VEHIC FAISM 003		33,141.82	43,443,990.75
07-ABR-2020	1882415	CARGO TRANSFERENCIA ENLACE FACT 252 3ERA MENS RENTA VEHIC FAISM 003		33,141.82	43,410,848.93
07-ABR-2020	1882415	CARGO TRANSFERENCIA ENLACE FACT 43 3ERA MENS RENTA VEHIC F AISM 003		33,141.82	43,377,707.11
07-ABR-2020	1882415	CARGO TRANSFERENCIA ENLACE FACT 44 3ERA MENS RENTA VEHIC F AISM		33,141.82	43,344,565.29
07-ABR-2020	1883415	CARGO TRANSFERENCIA ENLACE FACT 45 3ERA MENS RENTA VEHIC F AISM 003		33,141.82	43,311,423.47
07-ABR-2020	1883415	CARGO TRANSFERENCIA ENLACE FACT 46 3ERA MENS RENTA VEHIC F AISM 003		33,141.82	43,278,281.65
07-ABR-2020	0202831	CARGO TRANSFERENCIA ENLACE ANTIC FACT 5 OBRA BARRA COL LER CONGRES		161,776.84	43,116,504.81
28-ABR-2020	0000000	CARGO TRANSFERENCIA ENLACE ANTICIP FACT 4 OBRA REHAB CAMI SN VICENT		269,937.42	42,846,567.39
28-ABR-2020	0000000	CARGO TRANSFERENCIA ENLACE ANTICIP FACT 31 OBRA REHAB CAMI STA BARB		359,985.61	42,486,581.78
28-ABR-2020	0000000	CARGO TRANSFERENCIA ENLACE ANTICIP FACT 271 OBRA REHAB CAM IN INSCUA		344,997.80	42,141,583.98
28-ABR-2020	0000000	CARGO TRANSFERENCIA ENLACE ANTICIP FACT 270 REHAB CAMIN XA LTIANGUIS		239,844.43	41,901,739.55
28-ABR-2020	0000000	CARGO TRANSFERENCIA ENLACE ANTICIP FACT 59 OBRA REHAB CAMI N STO DOM		149,907.13	41,751,832.42
28-ABR-2020	0000000	COMISION CONSULTA ENLACE CAN65504142381		284.00	41,751,548.42
28-ABR-2020	0000000	I V A CAN65504142381		45.44	41,751,502.98
28-ABR-2020	0000000	COMISION TRANSFERENCIA SPEI CAN65504142381		368.00	41,751,134.98
28-ABR-2020	0000000	I V A CAN65504142381		58.88	41,751,076.10
30-ABR-2020	5241242	ABONO TRANSFERENCIA SPEI HORA 10:27:05 RECIBIDO DE BBVA BANCOMER, S.A. DE LA CUENTA 012180001691684195 DEL CLIENTE BANOBRAS SNC FID 216 1 GOB DEL EDO DE GR CLAVE DE RASTREO 002601002004300000537660 REF 0002161 CONCEPTO 2161 7461823 RFC BHO670315CDD			
		TOTAL	23,254,123.46	8,450,430.53	64,864,333.90

23,113,257.80

DETALLE DE MOVIMIENTOS DINERO CRECIENTE SANTANDER

FECHA	FOLIO	DESCRIPCION	DEPOSITOS	RETIROS	SALDO
31-MAR-2020		SALDO FINAL DEL PERIODO ANTERIOR TOTAL	0.00	0.00	0.00



Handwritten signature and initials at the bottom right of the document.

RFC emisor: MCB850101L21
 Nombre emisor: MUNICIPIO DE CHILPANCINGO DE LOS BRAVO
 Folio: 0327
 RFC receptor: SFA830301521
 Nombre receptor: SECRETARIA DE FINANZAS Y ADMINISTRACION DEL ESTADO
 Uso CFDI: Por definir

Folio fiscal: F1E15A24-3B67-4E3F-90F2-C961E5397EFE
 No. de serie del CSD: 00001000000412357002
 Serie: B
 Código postal, fecha y hora de emisión: 39000 2020-03-17 12:03:48
 Efecto de comprobante: Ingreso
 Régimen fiscal: Personas Morales con Fines no Lucrativos

Conceptos

Código del producto o servicio	No. identificación	Cantidad	Clave de unidad	Unidad	Valor unitario	Importe	Descuento	No. de pedimento	No. de cuenta propia
03270401		1	MON	MES	23113257.80	23113257.80			
Descripción	FONDO DE APORTACIONES PARA LA INFRAESTRUCTURA SOCIAL MUNICIPAL (FAISM), CORRESPONDIENTE AL MES DE ABRIL DE 2020.								

Moneda: Peso Mexicano
 Forma de pago: Transferencia electrónica de fondos (Incluye SPEI)
 Método de pago: Pago en una sola exhibición

Subtotal \$ 23,113,257.80
 Total \$ 23,113,257.80

Sello digital del CFDI:

ePBQDIRSLUzozNYJaReLYYhCnHxwN/G1mfCxDnyM7Qc64248jyVix4FGUu++x9ErV4AITXAagI9CGG5Qc1+S1h2WU/UBwZdTmxs8I3ND8dwLVQIVpCvGFoAnJFGL1/D3IDMxB4JND+BxT1dTrsE1yHeR29nGFY/sNL0aXqxFuPgbYcYRT8pxMGEIOAJ9m3dhpdmAmOlhMHzsKXPYMLJuy0qgoPE0Nxo/5YE++6tsjs82n+U9/rsLcaWx5OgQf5JhsFB/yqvp0k00z8xqoHROS9USeBMijJKFihvq11NbfCjVvT2EPM3sc+/Do1jTXTSboqgdXJ1pw==

Sello digital del SAT:

D1oMMG4K7LXI8L99Z+HR8opuXfOeA64e15CwN7MjId47jnlhh9MNAfJF/z5GfEqEIHef40ImIQcG0dn3PpDH7w2bGE5ZYqLnGBXzvOevr9JgUdpFRRAhiejFzgGm0PPUJDFYD5P4exY+qWh3R5vAUUIgYt9807qCHdDC3hgOS3kdMCQbGI7gkIvsCqf9yUJ/jbEHgcGYjmB6DuKRHvO86DnNfaACSDEqFddesEnvlQ1nyrAL5mr1cw5kcx8YWApxLgSLeifMTCNvqinVuaTECTa+cble+/ge211B7Rimqo00KdCyOw3fP7soCf7AIGyI5PuTpYQhEI+bBPdnA==

Cadena Original del complemento de certificación digital del SAT:

||1.1|F1E15A24-3B67-4E3F-90F2-C961E5397EFE|2020-03-17T15:52:22|SAT970701NN3|ePBQDIRSLUzozNYJaReLYYhCnHxwN/G1mfCxDnyM7Qc64248jyVix4FGUu++x9ErV4AITXAagI9CGG5Qc1+S1h2WU/UBwZdTmxs8I3ND8dwLVQIVpCvGFoAnJFGL1/D3IDMxB4JND+BxT1dTrsE1yHeR29nGFY/sNL0aXqxFuPgbYcYRT8pxMGEIOAJ9m3dhpdmAmOlhMHzsKXPYMLJuy0qgoPE0Nxo/5YE++6tsjs82n+U9/rsLcaWx5OgQf5JhsFB/yqvp0k00z8xqoHROS9USeBMijJKFihvq11NbfCjVvT2EPM3sc+/Do1jTXTSboqgdXJ1pw==|00001000000403258748||

RFC del proveedor de certificación: SAT970701NN3 Fecha y hora de certificación: 2020-03-17 15:52:22
 No. de serie del certificado SAT 00001000000403258748

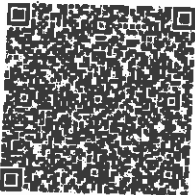

[Handwritten signature]



[Handwritten signature]



Secretaría de Finanzas y Administración

RECIBIDO
 19 MAR 2020
 Departamento de Recursos Federales de la Dirección General de Presupuesto Sector Central

 (<http://www.gob.mx/>) Inicio

Verificación de comprobantes fiscales digitales por internet

A través de esta opción, usted podrá verificar si el comprobante fue certificado por el SAT

Folio fiscal*:

RFC emisor*:

RFC receptor*:



Proporcione los dígitos de la imagen*:



[Handwritten signatures and scribbles in blue ink]

Verificar CFDI

* Datos obligatorios

RFC del emisor	Nombre o razón social del emisor	RFC del receptor	Nombre o razón social del receptor
MCB850101L21	MUNICIPIO DE CHILPANCINGO DE LOS BRAVO	SFA830301521	SECRETARIA DE FINANZAS Y ADMINISTRACIÓN DEL ESTADO
Folio fiscal	Fecha de expedición	Fecha certificación SAT	PAC que certificó
F1E15A24-3B67-4E3F-90F2-C961E5397EFE	2020-03-17T12:03:48	2020-03-17T15:52:22	SAT970701NN3
Total del CFDI	Efecto del comprobante	Estado CFDI	Estatus de cancelación
\$23,113,257.80	Ingreso	Vigente	Cancelable con aceptación



Imprimir

Enlaces

- [Declaración de Accesibilidad \(https://www.gob.mx/accesibilidad\)](https://www.gob.mx/accesibilidad)
- [Política de privacidad \(https://www.gob.mx/privacidad\)](https://www.gob.mx/privacidad)
- [Términos y Condiciones \(https://www.gob.mx/terminos\)](https://www.gob.mx/terminos)
- [Marco Jurídico \(http://www.ordenjuridico.gob.mx\)](http://www.ordenjuridico.gob.mx)
- [Portal de Obligaciones de Transparencia \(http://portaltransparencia.gob.mx\)](http://portaltransparencia.gob.mx)
- [Sistema Infomex \(https://www.infomex.org.mx/gobiernofederal/home.action\)](https://www.infomex.org.mx/gobiernofederal/home.action)
- [INAI \(http://inicio.ifai.org.mx/SitePages/ifai.aspx\)](http://inicio.ifai.org.mx/SitePages/ifai.aspx)
- [Mapa de sitio \(https://www.gob.mx/sitemap\)](https://www.gob.mx/sitemap)

¿Qué es gob.mx?

Es el portal único de trámites, información y participación ciudadana. [Leer más \(https://www.gob.mx/que-es-gobmx\)](https://www.gob.mx/que-es-gobmx)

- [English \(https://www.gob.mx/en/index\)](https://www.gob.mx/en/index)
- [Temas \(https://www.gob.mx/temas\)](https://www.gob.mx/temas)
- [Reformas \(http://reformas.gob.mx\)](http://reformas.gob.mx)

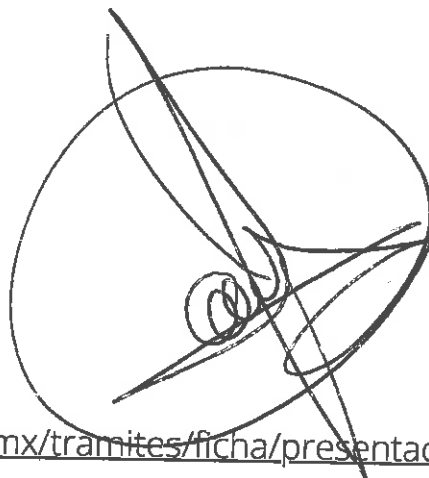

Contacto

Mesa de ayuda: dudas e información
gobmx@funcionpublica.gob.mx

[Denuncia contra servidores públicos \(https://www.gob.mx/tramites/ficha/presentacion-de-quejas-y-denuncias-en-la-sfp/SFP54\)](https://www.gob.mx/tramites/ficha/presentacion-de-quejas-y-denuncias-en-la-sfp/SFP54)

Mantente informado. Suscríbete.

usuario@ejemplo.com



Síguenos en

<https://www.facebook.com/gobmx> <https://twitter.com/gobmx>





GOBIERNO DEL ESTADO DE GUERRERO

PALACIO DE GOBIERNO BOULEVARD LIC. RENE JUAREZ CISNEROS #62
CHILPANCINGO, GUERRERO. TEL. 471 97 57 Y 471 97 58

SOLICITUD DE PAGO
CHILPANCINGO DE LOS BRAVO

Solicitud de pago
353000 - 62
Página: 1/1
NACTEVEDO

CHILPANCINGO, GRO, 19 DE MARZO DE 2020

PRESENTE:

Sírvase a tramitar transferencia

A favor de (beneficiario):

MFI 228 MUNICIPIO DE CHILPANCINGO DE LOS BRAVO

IMPORTE: 23,113,257.80

(** VEINTITRES MILLONES CIENTO TRECE MIL DOSCIENTOS CINCUENTA Y SIETE PESOS 80/100 M.N. **)

No.de Cuenta

Banco 65507909785

Plaza

(Letra)

CLABE 014260655079097856

Fecha de pago

30/04/2020

Sucursal

Concepto general de la solicitud de pago

CUENTAS POR PAGAR

Fondo de financiamiento

998 R33 FAISM 2020.

Codificación contable presupuestal

Table with columns: Entidad-Proyecto-Partida, Nombre del proyecto, Concepto del movimiento, Debe, Haber. Includes rows for FONDO DE APORTACIONES PARA LA INFRAESTRUC and APORTACIONES DE LA FEDERACIÓN A MUNICIPI.

Factura

Fecha

Importe IVA

Importe Neto

FF:F1E15A24-3B67-4E3F-90F2-C961E5397EFE 17/03/2020 0.00 23,113,257.80

EN CASO DE QUE LOS DOCUMENTOS QUE SE SEÑALAN EN LA PRESENTE SOLICITUD COMO SOPORTE Y COMPROBACIÓN DEL PAGO, NO SEAN ORIGINALES QUEDAN LOS MISMOS EN GUARDA Y CUSTODIA DE LA DEPENDENCIA SOLICITANTE, LA SUBSECRETARÍA DE EGRESOS, DEPENDIENTE DE LA SECRETARÍA DE FINANZAS Y ADMINISTRACIÓN, SÓLO ES LA INSTANCIA QUE REALIZARÁ EL PAGO. LA VERIFICACIÓN DE LA AUTENTICIDAD DEL SOPORTE DOCUMENTAL, ES RESPONSABILIDAD EXCLUSIVA DE LA DEPENDENCIA SOLICITANTE, ASÍ COMO EL DESTINO, USO Y APLICACIÓN DE LOS RECURSOS FINANCIEROS.

Documentos físicos anexos

Table with columns: Documento, Folio, Original, Copia

Totales de la solicitud de pago 46,226,515.60 23,113,257.80

Secretaría de Finanzas y Administración

RECIBIDO 19 MAR 2020

Departamento de Recursos Federales de la Dirección General de Presupuesto Sector Central



CONCEPTO: MINISTERIO DE RECURSOS DEL FONDO DE APORTACIONES PARA LA INFRAESTRUCTURA SOCIAL MUNICIPAL (FAISM) CORRESPONDIENTE AL MES DE ABRIL DEL 2020. (RECURSO FEDERAL).

CHILPANCINGO

SECRETARÍA DE FINANZAS Y ADMINISTRACIÓN

Autoriza

Páguese

LIC. WILIBALDO VALENTE PASTOR SECRETARIO DE FINANZAS Y ADMINISTRACIÓN

LIC. EDUARDO MONTAÑO SALINAS SUBSECRETARIO DE EGRESOS

LIC. ARMANDO SOTO DIAZ SUBSECRETARIO DE ADMINISTRACION



H. AYUNTAMIENTO MUNICIPAL DE CHILPANCINGO, GRO.

SECRETARIA DE FINANZAS Y ADMINISTRACION

OBRA PUBLICA



PÓLIZA DE INGRESOS (DI-2) NO. 5

PROGRAMA: OBRA PUBLICA
 FECHA: 29/may/20
 REFERENCIA: / O-I No. 1 Fecha: (01/ene/20) /
 DOC. FUENTE: FACT No A 562398
 BENEFICIARIO: MUNICIPIO DE CHILPANCINGO DE LOS BRAVO, GUERRERO
 CONCEPTO: REGISTRO DE LA QUINTA APORTACION FEDERAL PARA EL PROGRAMA "FONDO DE APORTACIONES PARA LA INFRAESTRUCTURA SOCIAL DE LOS MUNICIPIOS (FAIMS-DF RAMO XXXIII) 2020". CORRESPONDIENTE AL MES DE MAYO 2020.

C U E N T A	DESCRIPCIÓN (CRI)	MONTO
1820101	APORTACIONES P/INFRA SOC MPAL UNIDAD ADMINISTRATIVA: DIRECCION DE INGRESOS FUENTE DE FINANCIAMIENTO: 25 - RECURSOS FEDERALES	23,113,257.80

Monto total

23,113,257.80

C U E N T A	PLAN DE CUENTAS (CONTABILIDAD)	DEBE	HABER
42121008002001001	APORTACIONES FEDERALES FAISM-DF RAMO XXXIII		23,113,257.80
11225022027001	FONDOS DE APORTACIONES FEDERALES FAISM DF	23,113,257.80	
11225022027001	FONDOS DE APORTACIONES FEDERALES FAISM DF		23,113,257.80
11121022027003001	CTA: 65-50790978-5 FAISM-DF RAMO XXXIII 2020	23,113,257.80	

Sumas iguales

46,226,515.60

46,226,515.60

C U E N T A	PLAN DE CUENTAS (PRESUPUESTO)	DEBE	HABER
812	LEY DE INGRESOS POR EJECUTAR		23,113,257.80
814	LEY DE INGRESOS DEVENGADA		23,113,257.80
814	LEY DE INGRESOS DEVENGADA	23,113,257.80	
815	LEY DE INGRESOS RECAUDADA		23,113,257.80

ELABORÓ:

REVISÓ:

Vo. Bo.

LIC. WILIBRACION VALENTE PASTOR
 SECRETARIO DE FINANZAS Y ADMINISTRACION
 CHILPANCINGO

LIC. VIANEY CASTORENA TENORIO
 PRIMER SINDICO MUNICIPAL

LIC. ANTONIO CASARBERNAN
 PRESIDENTE MUNICIPAL

LIC. FRANCISCO JAVIER RIOS MARTINEZ
 CONTRALOR INTERNO

Capturado por: MARCO ANTONIO... Última modificación por: MARCO ANTONIO...

Coram / Póliza

Jueves 13 agosto 2020 14:08



Página 1 de 1



H. AYUNTAMIENTO MUNICIPAL DE CHILPANCINGO, GRO.

SECRETARIA DE FINANZAS Y ADMINISTRACION

OBRA PUBLICA



PÓLIZAS DE MAYO DE 2020

PÓLIZA No. 5 TIPO: 9 DEL DIA 29 MAYO 2020

C U E N T A	PLAN DE CUENTAS (CONTABILIDAD)	DEBE	HABER
1 1 1 2	BANCOS/TESORERÍA		
1 1 1 2 1 022 027 003 001	CTA: 65-50790978-5 FAISM-DF RAMO XXXIII 2020		
N/P			
1		23,113,257.80	
		23,113,257.80	

C U E N T A	PLAN DE CUENTAS (CONTABILIDAD)	DEBE	HABER
1 1 2 2	CUENTAS POR COBRAR A CORTO		
1 1 2 2 5 022 027 001	FONDOS DE APORTACIONES FEDERALES FAISM DF		
N/P			
2		23,113,257.80	
3			23,113,257.80
		23,113,257.80	23,113,257.80

C U E N T A	PLAN DE CUENTAS (CONTABILIDAD)	DEBE	HABER
4 2 1 2	APORTACIONES		
4 2 1 2 1 008 002 001 001	APORTACIONES FEDERALES FAISM-DF RAMO XXXIII		
N/P			
4			23,113,257.80
			23,113,257.80

MUNICIPIO DE CHILPANCINGO DE LOS BRAVO
 PLAZA CIVICA 1ER CONGRESO DE ANAHUAC SN
 CHILPANCINGO DE LOS BRAVOS CEN, CHILPANCINGO DE LOS
 CHILPANCINGO DE LOS, GUERRERO
 C. P. 39000 C. R. 38801 P02608860



0520934146331699904001

CODIGO DE CLIENTE NO. 31899904

R.F.C. MCB850101 L21
 MONEDA : MONEDA NACIONAL
 SUCURSAL: 8860 SUC. GALERIAS CHILPANCINGO
 TELEFONO: 51-69-43-00 DE CDX O LADA 0155 51-69-43-00
 PERIODO : 01 AL 31 DE MAYO DE 2020

0043084

HOJA 1 DE 4

INFORMACION A CLIENTES

RESUMEN INFORMATIVO

PRODUCTO		MES ANTERIOR	MES ACTUAL	INTERESES BRUTOS	COMISIONES COBRADAS	* GAT NOMINAL	* GAT REAL
CUENTA EMPRESARIAL	65-50790978-5	64,864,333.90 100.00%	73,182,961.18 100.00%	201,383.60	988.00	0.00%	-3.67%
INVERSION CRECIENTE	66-50790978-5	0.00 0.00%	0.00 0.00%	0.00	0.00	0.00%	-3.67%
TOTAL		64,864,333.90 100.00%	73,182,961.18 100.00%				

RESUMEN DE INTERESES PAGADOS E IMPUESTO RETENIDO

DESCRIPCION		INTERES BRUTO	ISR
CUENTA EMPRESARIAL	65-50790978-5	201,383.60	0.00
TOTAL		201,383.60	0.00

CUENTA DE CHEQUES

CUENTA EMPRESARIAL 65-50790978-5

SALDO PROMEDIO	58,736,764.21	SALDO INICIAL	64,864,333.90	+ INTERESES BRUTOS	201,383.60
TASA BRUTA DE INTERES ANUAL	4.9000%	+ DEPOSITOS	23,314,641.40	- I.S.R. RETENIDO (1.45%)	
DIAS DEL PERIODO	31	- RETIROS	14,996,014.12	= INTERESES NETOS	201,383.60
SDO. PROMEDIO MINIMO	10,000.00	= SALDO ACTUAL	73,182,961.18	COMISIONES COBRADAS	988.00
CORTE AL 31/05/2020					

DINERO CRECIENTE SANTANDER

SALDO PROMEDIO	0.00	SALDO INICIAL	0.00	* GAT NOMINAL	0.00%
DIAS DEL PERIODO	31	+ DEPOSITOS	0.00	* GAT REAL	-3.67%
CORTE AL 31/05/2020		- RETIROS	0.00	+ INTERESES BRUTOS	
		= SALDO ACTUAL	0.00	- I.S.R. RETENIDO (1.45%)	
				= INTERESES NETOS	

CUENTA DE CHEQUES

GRAFICO CUENTA DE CHEQUES

CUENTA EMPRESARIAL 65-50790978-5

(Saldo Inicial de \$64,864,333.90)

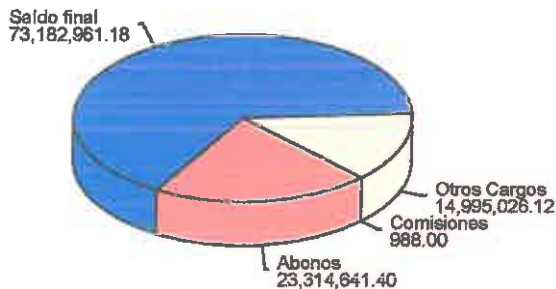

* GAT NOMINAL Y REAL: ANTES DE IMPUESTOS.
 * GAT REAL: LA GAT REAL ES EL RENDIMIENTO QUE SE OBTENDRIA DESPUES DE DESCONTAR LA INFLACION.



ESTADO DE CUENTA INTEGRAL

FECHA	FOLIO	DESCRIPCION	DEPOSITOS	RETIROS	SALDO
		AL CLIENTE CRESECIANO (1) (1) DATO NO VERIFICADO POR ESTA INSTITUCION CLAVE DE RASTREO 2020052240014 BET0000479534080 REF 7953408			
22-MAY-2020	0000000	CONCEPTO PAG FACT 304 FINIQ OBRA 028 REMOD BANOS CARGO TRANSFERENCIA ENLACE PAG 5 AL MILLAR FACT 307 OBRA		4,873.69	52,663,681.94
22-MAY-2020	0000000	CARGO TRANSFERENCIA ENLACE PAG 5 AL MILLAR FACT 305 OBRA		547.71	52,663,134.23
22-MAY-2020	0000000	CARGO TRANSFERENCIA ENLACE PAG 5 AL MILLAR FACT 306 OBRA		1,850.32	52,661,283.91
22-MAY-2020	0000000	CARGO TRANSFERENCIA ENLACE PAG 5 AL MILLAR FACT 304 OBRA		926.70	52,660,357.21
22-MAY-2020	8019418	PAGO TRANSFERENCIA SPEI HORA 16:38:28 ENVIADO A BANCA AFIRME, S.A. A LA CUENTA 062260001851178719 AL CLIENTE ZURPA G A CONSTRUCCIONES SA DE CV (1) (1) DATO NO VERIFICADO POR ESTA INSTITUCION CLAVE DE RASTREO 2020052240014 BET0000480194180 REF 8019418		1,167,133.02	51,493,224.19
22-MAY-2020	8019419	CONCEPTO PAG FACT A37 EST 01 OBRA 023 RED DRENAJE PAGO TRANSFERENCIA SPEI HORA 16:38:28 ENVIADO A SCOTIA BANK INVERLAT A LA CUENTA 044260044002538989 AL CLIENTE ELIZABETH SANCHEZ NAVA (1) (1) DATO NO VERIFICADO POR ESTA INSTITUCION CLAVE DE RASTREO 2020052240014 BET0000480194190 REF 8019419		262,400.96	51,230,823.23
22-MAY-2020	0000000	CONCEPTO PAG FACT 5493 ANT 30 OBRA 055 TECHADO CA CARGO TRANSFERENCIA ENLACE PAG FACT 423A ANT 30 OBRA 046 P AV CONCRE		196,039.20	51,034,784.13
22-MAY-2020	0000000	CARGO TRANSFERENCIA ENLACE PAG FACT 424A ANT 30 OBRA 047 P AV CONCRE		180,405.23	50,853,978.90
22-MAY-2020	0000000	CARGO TRANSFERENCIA ENLACE PAG FACT 64A ANT 30 OBRA 059 PA V HID CON		188,007.95	50,685,970.95
22-MAY-2020	0000000	CARGO TRANSFERENCIA ENLACE PAG FACT 59A ANT 30 OBRA 058 PA V HID CON		175,572.68	50,510,398.27
22-MAY-2020	0000000	CARGO TRANSFERENCIA ENLACE PAG 5 AL MILLAR FACT A37 OBRA		5,052.52	50,505,345.75
22-MAY-2020	0000000	COMISION CONSULTA ENLACE CAN65504142381		476.00	50,504,869.75
22-MAY-2020	0000000	I V A CAN65504142381		76.16	50,504,793.59
22-MAY-2020	0000000	COMISION TRANSFERENCIA SPEI CAN65504142381		512.00	50,504,281.59
22-MAY-2020	0000000	I V A CAN65504142381		81.92	50,504,199.67
28-MAY-2020	0000000	CARGO TRANSFERENCIA ENLACE PAG FACT 34 ANT 30 OBRA 082		294,996.29	50,209,203.38
29-MAY-2020	0000000	CARGO TRANSFERENCIA ENLACE PAG FACT 218 ANT 30 OBRA 073 CA NCHA DEP		139,500.00	50,069,703.38
29-MAY-2020	8921703	ABONO TRANSFERENCIA SPEI HORA 12:49:39 RECIBIDO DE BBVA BANCOMER, S.A. DE LA CUENTA 012180001691684195 DEL CLIENTE BANOBRAS SNC FID 216 I GOB DEL EDO DE GR CLAVE DE RASTREO 002601002005290000469628 REF 0002161 CONCEPTO 2161 7482620 RFC BND670315CDD		23,113,257.80	73,182,961.18
		TOTAL	23,314,641.40	14,996,014.12	73,182,961.18

DETALLE DE MOVIMIENTOS DINERO CRECIENTE SANTANDER
INVERSION CRECIENTE 66-50790978-5

FECHA	FOLIO	DESCRIPCION	DEPOSITOS	RETIROS	SALDO
30-ABR-2020		SALDO FINAL DEL PERIODO ANTERIOR			0.00
		TOTAL	0.00	0.00	0.00

INFORMACION FISCAL

 UQID DEL TIMBRADO
 6EBC8975-AF58-496C-859F-D110FAEC3B45

 NUM. DE CERTIFICADO DEL EMISOR
 00001000000403943330

 NUM. DE CERTIFICADO DEL SAT
 00001000000404598147

RFC emisor: MCB850101L21 **Folio fiscal:** D7554BB4-2292-4011-BA34-0EA7EF19E51F
Nombre emisor: MUNICIPIO DE CHILPANCINGO DE LOS BRAVO **No. de serie del CSD:** 00001000000412357002
Folio: 0357 **Serie:** B
RFC receptor: SFA830301521 **Código postal, fecha y hora de emisión:** 39000 2020-05-05 10:14:21
Nombre receptor: SECRETARÍA DE FINANZAS Y ADMINISTRACIÓN DEL ESTADO DE GUERRERO **Efecto de comprobante:** Ingreso
Uso CFDI: Por definir **Régimen fiscal:** Personas Morales con Fines no Lucrativos

Conceptos

Código del producto	No. de identificación	Cantidad	Clase de unidad	Unidad	Valor unitario	Importe	Descuento	No. de pedimento	No. de cuenta productiva
01010101		1	MON	MES	23113257.80	23113257.80			
Descripción: FONDO DE APORTACIONES PARA LA INFRAESTRUCTURA SOCIAL MUNICIPAL (FAISM), CORRESPONDIENTE AL MES DE MAYO DE 2020.									

Moneda: Peso Mexicano **Subtotal** \$ 23,113,257.80
Forma de pago: Transferencia electrónica de fondos (Incluye SPEI) **Total** \$ 23,113,257.80
Método de pago: Pago en una sola exhibición

Sello digital del CFDI:

IQEJ9x5LoPCtHacJEicJVe+Nl0yh/RmWy11QkF17y6NkDS/4HsNOW1TOPWzDMkuRvKquRjHKGreeWY8gJr0Z6NKVQMaACHFtnAgWtdNN1DxSymQFY9jIYCF1htIwRZ6V7LCH1
 .cspKySfApcQoipH3fArgZaRkHF5SLvDZL8AikBzAy1hr+/JseyPCKENZiy/K4digNLovLLPuJPnbc3H2eA7YcNk0up8gnDkSbUcgAaTvxOe09eXwGk5cvU2LoVxSr0dv1D/SxgkVOBZeUf
 /Eaq3YyflCX0qpLufCfjBJCVzexV8zHxs3z4ITqhnZ8Yl/Fxw==

Sello digital del SAT:

FeRwsuht0JXN4cG4gI9D1a2VcUoxgQ8S1FGdTe28Zx+Z7n4Hu0WalbwDmmyE2O8QYd8uz6m6xCM7ZT0e1M+SWUHvA9/TriUF5AbP+CzKpLeM2oQEArvngw+zK8MTfnNvxECOeKc3
 I7aerx13YoQHtrKq6gUvmTLew+bPN16thZOZfQf5Trhw301rgpo3ClcIZdScXkaGcCK0pX0hAh9GTyFAZUqXwFfMh1kFMa7/wfs43uzW/hF0awEbqnJ7uLHb2k4rNHSDSyQWLOM2Lf
 GVJh/Bmzmmu7Ekg1E8jPvo1vQbChBl0r4fbGq5S4hFSCJBRamcWlp94QCLQ==

Cadena Original del complemento de certificación digital del SAT:

||1.1|D7554BB4-2292-4011-BA34-0EA7EF19E51F|2020-05-05T11:05:08|SAT970701NN3|BEKQEJ9x5LoPCtHacJEicJVe+Nl0yh/RmWy11QkF17y6NkD
 S/4HsNOW1TOPWzDMkuRvKquRjHKGreeWY8gJr0Z6NKVQMaACHFtnAgWtdNN1DxSymQFY9jIYCF1htIwRZ6V7LCH1ImCcpKySfApcQoipH3fArgZ
 sRkHF5SLvDZL8AikBzAy1hr+/JseyPCKENZiy/K4digNLovLLPuJPnbc3H2eA7YcNk0up8gnDkSbUcgAaTvxOe09eXwGk5cvU2LoVxSr0dv1D/SxgkVOBZ
 eUlyVEsq3YyflCX0qpLufCfjBJCVzexV8zHxs3z4ITqhnZ8Yl/Fxw==|00001000000403258748||

RFC del proveedor de certificación: SAT970701NN3 **Fecha y hora de certificación:** 2020-05-05 11:05:08
No. de serie del certificado SAT 00001000000403258748







[⌂ \(http://www.gob.mx/\)](http://www.gob.mx/) Inicio

Verificación de comprobantes fiscales digitales por internet

A través de esta opción, usted podrá verificar si el comprobante fue certificado por el SAT

Folio fiscal*:

RFC emisor*:

RFC receptor*:



Proporcione los dígitos de la imagen*:

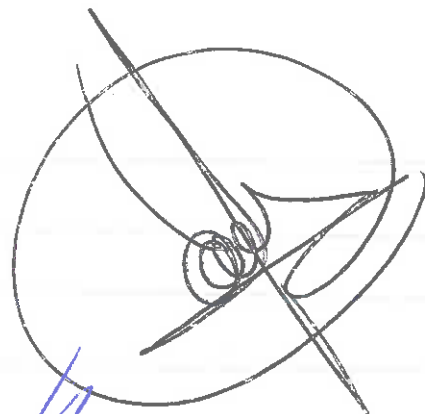

Verificar CFDI

* Datos obligatorios

RFC del emisor	Nombre o razón social del emisor	RFC del receptor	Nombre o razón social del receptor
MCB850101L21	MUNICIPIO DE CHILPANCINGO DE LOS BRAVOS	SFA830301521	SECRETARÍA DE FINANZAS Y ADMINISTRACIÓN DEL ESTADO DE GUERRERO.
Folio fiscal	Fecha de expedición	Fecha certificación SAT	PAC que certificó
D7554BB4-2292-4011-BA34-0EA7EF19E51F	2020-05-05T10:14:21	2020-05-05T11:05:08	SAT970701NN3
Total del CFDI	Efecto del comprobante	Estado CFDI	Estatus de cancelación
\$23,113,257.80	Ingreso	Vigente	Cancelable con aceptación



Imprimir

Enlaces

- [Declaración de Accesibilidad \(https://www.gob.mx/accesibilidad\)](https://www.gob.mx/accesibilidad)
- [Política de privacidad \(https://www.gob.mx/privacidad\)](https://www.gob.mx/privacidad)
- [Términos y Condiciones \(https://www.gob.mx/terminos\)](https://www.gob.mx/terminos)
- [Marco Jurídico \(http://www.ordenjuridico.gob.mx\)](http://www.ordenjuridico.gob.mx)
- [Portal de Obligaciones de Transparencia \(http://portaltransparencia.gob.mx\)](http://portaltransparencia.gob.mx)
- [Sistema Infomex \(https://www.infomex.org.mx/gobiernofederal/home.action\)](https://www.infomex.org.mx/gobiernofederal/home.action)
- [INAI \(http://inicio.ifai.org.mx/SitePages/ifai.aspx\)](http://inicio.ifai.org.mx/SitePages/ifai.aspx)
- [Mapa de sitio \(https://www.gob.mx/sitemap\)](https://www.gob.mx/sitemap)

¿Qué es gob.mx?

Es el portal único de trámites, información y participación ciudadana. [Leer más \(https://www.gob.mx/que-es-gobmx\)](https://www.gob.mx/que-es-gobmx)

- [English \(https://www.gob.mx/en/index\)](https://www.gob.mx/en/index)
- [Temas \(https://www.gob.mx/temas\)](https://www.gob.mx/temas)
- [Reformas \(http://reformas.gob.mx\)](http://reformas.gob.mx)

Contacto

Mesa de ayuda: dudas e información
gobmx@funcionpublica.gob.mx

[Denuncia contra servidores públicos \(https://www.gob.mx/tramites/ficha/presentacion-de-quejas-y-denuncias-en-la-sfp/SFP54\)](https://www.gob.mx/tramites/ficha/presentacion-de-quejas-y-denuncias-en-la-sfp/SFP54)

Mantente informado. Suscríbete.

usuario@ejemplo.com



Síguenos en

<https://www.facebook.com/gobmx> <https://twitter.com/gobmx>





GOBIERNO DEL ESTADO DE GUERRERO

PALACIO DE GOBIERNO BOULEVARD LIC. RENE JUAREZ CISNEROS #62
CHILPANCINGO, GUERRERO. TEL. 471 97 57 Y 471 97 58

SOLICITUD DE PAGO
CHILPANCINGO DE LOS BRAVO

Solicitud de pago

353000 - 94

Página: 1/1

MIJORGE

CHILPANCINGO, GRO, 5 DE MAYO DE 2020

PRESENTE:

Sírvase a tramitar transferencia

A favor de (beneficiario):

MFI 228 MUNICIPIO DE CHILPANCINGO DE LOS BRAVO

IMPORTE: 23,113,257.80

(** VEINTITRES MILLONES CIENTO TRECE MIL DOSCIENTOS CINCUENTA Y SIETE PESOS 80/100 M.N. **)

No.de Cuenta

Banco 65507909785

Plaza

(Letra)

CLABE 014260655079097856

Fecha de pago

29/05/2020

Sucursal

Concepto general de la solicitud de pago

CUENTAS POR PAGAR

Fondo de financiamiento

998 R33 FAISM 2020.

Codificación contable presupuestal

Entidad-Proyecto-Partida Nombre del proyecto

Entidad-Proyecto-Partida	Nombre del proyecto	Concepto del movimiento	Debe	Haber
35000-10000-8321	FONDO DE APORTACIONES PARA LA INFRAESTRU			
53212-3112-8321	APORTACIONES DE LA FEDERACIÓN A MUNICIPI		23,113,257.80	0.00
21142-3112-011000-000018	H. AYTO. DE CHILPANCINGO DE LOS BRAVO		0.00	23,113,257.80
21142-3112-011000-000018	H. AYTO. DE CHILPANCINGO DE LOS BRAVO		23,113,257.80	0.00
	Factura	Fecha	Importe IVA	Importe Neto
	FF: D7554BB4-2292-4011-BA34-0EA7EF19E51F	05/05/2020	0.00	23,113,257.80

EN CASO DE QUE LOS DOCUMENTOS QUE SE SEÑALAN EN LA PRESENTE SOLICITUD COMO SOPORTE Y COMPROBACIÓN DEL PAGO, NO SEAN ORIGINALES QUEDAN LOS MISMOS EN GUARDA Y CUSTODIA DE LA DEPENDENCIA SOLICITANTE, LA SUBSECRETARÍA DE EGRESOS, DEPENDIENTE DE LA SECRETARÍA DE FINANZAS Y ADMINISTRACIÓN, SÓLO ES LA INSTANCIA QUE REALIZARÁ EL PAGO. LA VERIFICACIÓN DE LA AUTENTICIDAD DEL SOPORTE DOCUMENTAL, ES RESPONSABILIDAD EXCLUSIVA DE LA DEPENDENCIA SOLICITANTE, ASÍ COMO EL DESTINO, USO Y APLICACIÓN DE LOS RECURSOS FINANCIEROS.

Documentos físicos anexos

Documento	Folio	Original	Copia
-----------	-------	----------	-------

Totales de la solicitud de pago 46,226,515.60 23,113,257.80



CHILPANCINGO
H. AYUNTAMIENTO 2018-2021
El gobierno de la parte
SECRETARÍA DE FINANZAS
Y ADMINISTRACIÓN



Secretaría de Finanzas y Administración

RECIBIDO
14:08 h

Departamento de Recursos Federales de la Dirección General de Presupuesto Sector Central

Concepto

MINISTRACIÓN DE RECURSOS DEL FONDO DE APORTACIONES PARA LA INFRAESTRUCTURA SOCIAL MUNICIPAL (FAISM), CORRESPONDIENTE AL MES DE MAYO DEL 2020. (RECURSO FEDERAL).

Solicitante

LIC. WILIBALDO VALENTE PASTOR
SRIO. DE FINANZAS Y ADMINISTRACION

Autoriza

LIC. EDUARDO MONTAÑO SALINAS
SUBSECRETARIO DE EGRESOS

Páguese

LIC. ARMANDO SOTO DIAZ
SUBSECRETARIO DE ADMINISTRACION

[Handwritten signature]

H. AYUNTAMIENTO MUNICIPAL DE CHILPANCINGO, GRO.



SECRETARIA DE FINANZAS Y ADMINISTRACION

OBRA PUBLICA



PÓLIZA DE INGRESOS
(DI-2) NO. 6

PROGRAMA: OBRA PUBLICA
 FECHA: 30/jun/20
 REFERENCIA: / O-I No. 1 Fecha: (01/ene/20) /
 DOC. FUENTE: FACT No A 632378
 BENEFICIARIO: MUNICIPIO DE CHILPANCINGO DE LOS BRAVO, GUERRERO
 CONCEPTO: REGISTRO DE LA SEXTA APORTACION FEDERAL PARA EL PROGRAMA "FONDO DE APORTACIONES PARA LA INFRAESTRUCTURA SOCIAL DE LOS MUNICIPIOS (FAISM-DF RAMO XXXIII) 2020". CORRESPONDIENTE AL MES DE JUNIO 2020.

C U E N T A	DESCRIPCIÓN (CRI)	MONTO
1820101	APORTACIONES P/INFRA SOC MPAL UNIDAD ADMINISTRATIVA: DIRECCION DE INGRESOS FUENTE DE FINANCIAMIENTO: 25 - RECURSOS FEDERALES	23,113,257.80

Monto total

23,113,257.80

C U E N T A	PLAN DE CUENTAS (CONTABILIDAD)	DEBE	HABER
42121008002001001	APORTACIONES FEDERALES FAISM-DF RAMO XXXIII		23,113,257.80
11225022027001	FONDOS DE APORTACIONES FEDERALES FAISM DF	23,113,257.80	
11225022027001	FONDOS DE APORTACIONES FEDERALES FAISM DF		23,113,257.80
11121022027003001	CTA: 65-50790978-5 FAISM-DF RAMO XXXIII 2020	23,113,257.80	

Sumas iguales

46,226,515.60

46,226,515.60

C U E N T A	PLAN DE CUENTAS (PRESUPUESTO)	DEBE	HABER
812	LEY DE INGRESOS POR EJECUTAR	23,113,257.80	
814	LEY DE INGRESOS DEVENGADA		23,113,257.80
814	LEY DE INGRESOS DEVENGADA	23,113,257.80	
815	LEY DE INGRESOS RECAUDADA		23,113,257.80

ELABORÓ:

 LIC. WILFREDO VALENTÍN
 SECRETARIO DE FINANZAS Y ADMINISTRACION

REVISÓ:

 LIC. VIANEY CASTORENA TENORIO
 PRIMER SINDICA MUNICIPAL

LIC. ANTONIO GÓMEZ BÉLTRAN
 PRESIDENTE MUNICIPAL
 CHILPANCINGO

Vq. Eo.

 LIC. FRANCISCO JIMÉNEZ
 CONTROLADOR INTERNO

Capturado por: MARCO ANTONIO y modificación por: MARCO ANTONIO



H. AYUNTAMIENTO MUNICIPAL DE CHILPANCINGO, GRO.

SECRETARIA DE FINANZAS Y ADMINISTRACION

OBRA PUBLICA



PÓLIZAS DE JUNIO DE 2020

PÓLIZA No. 6 TIPO: 9 DEL DÍA 30 JUNIO 2020

C U E N T A	PLAN DE CUENTAS (CONTABILIDAD)	
1 1 1 2	BANCOS/TESORERÍA	
1 1 1 2 1 022 027 003 001	CTA: 65-50790978-5 FAISM-DF RAMO XXXIII 2020	
N/P	DEBE	HABER
1	23,113,257.80	
	<u>23,113,257.80</u>	

C U E N T A	PLAN DE CUENTAS (CONTABILIDAD)	
1 1 2 2	CUENTAS POR COBRAR A CORTO	
1 1 2 2 5 022 027 001	FONDOS DE APORTACIONES FEDERALES FAISM DF	
N/P	DEBE	HABER
2	23,113,257.80	
3		23,113,257.80
	<u>23,113,257.80</u>	<u>23,113,257.80</u>

C U E N T A	PLAN DE CUENTAS (CONTABILIDAD)	
4 2 1 2	APORTACIONES	
4 2 1 2 1 008 002 001 001	APORTACIONES FEDERALES FAISM-DF RAMO XXXIII	
N/P	DEBE	HABER
4		23,113,257.80
		<u>23,113,257.80</u>

MUNICIPIO DE CHILPANCINGO DE LOS BRAVO

PLAZA CIVICA 1ER CONGRESO DE ANAHUAC SN
CHILPANCINGO DE LOS BRAVOS CEN, CHILPANCINGO DE LOS
CHILPANCINGO DE LOS, GUERRERO
C. P. 39000 C. R. 38801 P02608860



0620949708731699904001

0043334

CODIGO DE CLIENTE NO. 31699904

R.F.C. NCBB50101 L21
MONEDA : MONEDA NACIONAL
SUCURSAL: 8860 SUC. GALERIAS CHILPANCINGO
TELEFONO: 51-69-43-00 DE CDMX O LADA 0155 51-69-43-00
PERIODO : 01 AL 30 DE JUNIO DE 2020

HOJA 1 DE 4

INFORMACION A CLIENTES

RESUMEN INFORMATIVO

PRODUCTO		MES ANTERIOR		MES ACTUAL		INTERESES BRUTOS	COMISIONES COBRADAS	* GAT NOMINAL	* GAT REAL
CUENTA EMPRESARIAL	65-50790978-5	73,182,961.18	100.00%	84,794,645.89	100.00%	247,836.51	0.00		
INVERSION CRECIENTE	66-50790978-5	0.00	0.00%	0.00	0.00%	0.00	0.00	0.00%	-3.48%
TOTAL		73,182,961.18	100.00%	84,794,645.89	100.00%				

RESUMEN DE INTERESES PAGADOS E IMPUESTO RETENIDO

DESCRIPCION		INTERES BRUTO	ISR
CUENTA EMPRESARIAL	65-50790978-5	247,836.51	0.00
TOTAL		247,836.51	0.00

CUENTA DE CHEQUES

CUENTA EMPRESARIAL 65-50790978-5

				CLABE 014260655079097856
SALDO PROMEDIO	67,524,608.79	SALDO INICIAL	73,182,961.18	+ INTERESES BRUTOS
TASA BRUTA DE INTERES ANUAL	4.3000%	+ DEPOSITOS	23,566,994.85	- I.S.R. RETENIDO (1.45%)
DIAS DEL PERIODO	30	- RETIROS	11,955,310.14	= INTERESES NETOS
SDD. PROMEDIO MINIMO	10,000.00	= SALDO ACTUAL	84,794,645.89	COMISIONES COBRADAS
CORTE AL 30/06/2020				

DINERO CRECIENTE SANTANDER

INVERSION CRECIENTE 66-50790978-5

SALDO PROMEDIO	0.00	SALDO INICIAL	0.00	* GAT NOMINAL 0.00%
		+ DEPOSITOS	0.00	* GAT REAL -3.48%
DIAS DEL PERIODO	30	- RETIROS	0.00	+ INTERESES BRUTOS
CORTE AL 30/06/2020		= SALDO ACTUAL	0.00	- I.S.R./RETENIDO (1.45%)
				= INTERESES NETOS

CUENTA DE CHEQUES

GRAFICO CUENTA DE CHEQUES

CUENTA EMPRESARIAL 65-50790978-5

(Saldo Inicial de \$73,182,961.18)



* GAT NOMINAL Y REAL: ANTES DE IMPUESTOS.
* GAT REAL: LA GAT REAL ES EL RENDIMIENTO QUE SE OBTENDRIA DESPUES DE DESCONTAR LA INFLACION.



MUNICIPIO DE CHILPANCINGO DE LOS BRAVO

CODIGO DE CLIENTE NO. 31699904

PERIODO : 01 AL 30 DE JUNIO DE 2020

0620949708731699904001

HOJA 4 DE 4

FECHA	FOLIO	DESCRIPCION	DEPOSITOS	RETIROS	SALDO
24-JUN-2020	0000000	AL CLIENTE ZURPA G A CONSTRUCCIONES SA DE CV (1) (1) DATO NO VERIFICADO POR ESTA INSTITUCION CLAVE DE RASTREO 2020062440014 BET0000452892210 REF 5289221 CONCEPTO FACT A39 FINIQ EST 02 OBRA 023 DRENJ SAN CARGO TRANSFERENCIA ENLACE PAG 5 AL MILLAR FACT A39 OBRA 0 23		1,680.16	61,566,633.64
26-JUN-2020	7559341	ABONO TRANSFERENCIA SPEI HORA 17:47:55 RECIBIDO DE HSBC DE LA CUENTA 021260040583360334 DEL CLIENTE CONSTRUCTORA E INMOBILIARIA DIZBA S CLAVE DE RASTREO HSBC178259 REF 1200626 CONCEPTO DEVOLUCION DE ANTICIPO RFC CID151005562	114,754.45		61,681,388.09
30-JUN-2020	6224344	ABONO TRANSFERENCIA SPEI HORA 11:38:36 RECIBIDO DE BBVA BANCOMER, S.A. DE LA CUENTA 012180001691684195 DEL CLIENTE BANOBRAS SNC FID 216 1 GOB DEL EDO DE GR CLAVE DE RASTREO 002601002006300000027145 REF 0002161 CONCEPTO 2161 7503200 RFC BNO670315CDO TOTAL	23,113,257.80		84,794,645.89
			23,566,994.85	11,955,310.14	84,794,645.89

DETALLE DE MOVIMIENTOS DINERO CRECIENTE SANTANDER

FECHA	FOLIO	DESCRIPCION	DEPOSITOS	RETIROS	SALDO
31-MAY-2020		SALDO FINAL DEL PERIODO ANTERIOR TOTAL	0.00	0.00	0.00

INFORMACION FISCAL

UUID DEL TIMBRADO
DA5109D2-9109-497F-A5AC-9BAEEF5CE2F1
FOLIO INTERNO :
FECHA Y HORA DE EXPEDICION :
FECHA Y HORA DE CERTIFICACION :
REGIMEN FISCAL DEL EMISOR :
LUGAR DE EXPEDICION DEL COMPROBANTE :
UNIDAD DE MEDIDA :
METODO DE PAGO :
TIPO DE COMPROBANTE :

NUM. DE CERTIFICADO DEL EMISOR
00001000000403943330
65507909785
2020-07-04T22:37:11
2020-07-04T22:36:49
601 - REGIMEN GENERAL DE LEY DE IMPUESTOS MORALES
01219 - CIUDAD DE MEXICO
E48 - SERVICE UNIT
PUE - PAGO EN UNA SOLA EXHIBICION
EGRESO

NUM. DE CERTIFICADO DEL SAT
00001000000404598147



SELLO DIGITAL DEL EMISOR

ecVsMZuNa4ZRbWqjiq6n3yucVn60r8qq2iCg2Xc63X555RSv3Cnba0rv0SGanargsu162Ev1+D6ID0HUJUJFVsFHF5dr4UK0HPRN5F9V1hp7W61x8UmsNuY6po+WA5yo4WqTgsU/ob098Rnmp14r8iZFB5eb108mdDkOrN1w+QzJBvoBFShVg/RmxeNrA0rFM9Az2sr6zw4f1+fqeYwYx4DMbz0J0e8/vPqffcSopYyABoGpU+Ya5r+zqjQXsNLBkhqWze/YmJZCu4b0Yu2j1mJYhPR6pWYD RYUwJPGQ42J7I1wzWNY6VwhqeMu+a1Msra2dystPTx1n+88AtJQ==

SELLO DIGITAL DEL SAT

Xns78v2E2QqDkCbCX1B90hWmJ/bk74vfyXRmY+tXE53m9b67QDCyvS0X2zFL7Ih9WEjdmqSioY7yLnjuooXRNnTq2vQAvuQB1Heurb/3bcJF7n/tN1kqsK8LeTtPIRPvkjgrffMXLPcjo v5BEtge+sogf091xMLKZRwV4ZtAnBBDpsGmuTWNUXFeIsDskf9QMPY8p38qNaPKmC/M97ok9Z1Q15gUzZbw5/FWJX2p48VM836JmzugafV7841EECgFedBZXtsPB00d70X15pUjX0upU00ch arH4txBM83PQfgytXRvwhu3HgmxyK2WaS9nuJa69PdXz/6EY3RA==

CADENA ORIGINAL DEL COMPLEMENTO DE CERTIFICACION DEL SAT

111.11DA5109D2-9109-497F-A5AC-9BAEEF5CE2F1|2020-07-04T22:37:11|ecVsMZuNa4ZRbWqjiq6n3yucVn60r8qq2iCg2Xc63X555RSv3Cnba0rv0SGanargsu162Ev1+D6ID0HUJU JFVsFHF5dr4UK0HPRN5F9V1hp7W61x8UmsNuY6po+WA5yo4WqTgsU/ob098Rnmp14r8iZFB5eb108mdDkOrN1w+QzJBvoBFShVg/RmxeNrA0rFM9Az2sr6zw4f1+fqeYwYx4DMbz0J0e8/vPq ffcSopYyABoGpU+Ya5r+zqjQXsNLBkhqWze/YmJZCu4b0Yu2j1mJYhPR6pWYD RYUwJPGQ42J7I1wzWNY6VwhqeMu+a1Msra2dystPTx1n+88AtJQ==|00001000000404598147||

ESTE DOCUMENTO ES UNA REPRESENTACION IMPRESA DE UN CFDI

PAGO EN UNA SOLA EXHIBICION



RFC emisor: MCB850101L21 **Folio fiscal:** 93F1B0F8-F56D-4018-8179-96E6A921D562
Nombre emisor: MUNICIPIO DE CHILPANCINGO DE LOS BRAVO **No. de serie del CSD:** 00001000000412357002
Folio: 0383 **Serie:** B
RFC receptor: SFA830301521 **Código postal, fecha y hora de emisión:** 39000 2020-06-04 14:10:21
Nombre receptor: SECRETARIA DE FINANZAS Y ADMINISTRACIÓN DEL ESTADO DE GUERRERO. **Efecto de comprobante:** Ingreso
Use CFDI: Por definir **Régimen fiscal:** Personas Morales con Fines no Lucrativos

Conceptos

Clave del producto y/o servicio	No. de descripción	Cantidad	Unidad	Valor unitario	Importe	Descuento	No. de gobierno	No. de cuenta predial
01010101	FONDO DE APORTACIONES PARA LA INFRAESTRUCTURA SOCIAL MUNICIPAL (FAISM), CORRESPONDIENTE AL MES DE JUNIO DE 2020.	1	MON MES	23113257.80	23113257.80			

Moneda: Peso Mexicano **Subtotal** \$ 23,113,257.80
Forma de pago: Transferencia electrónica de fondos (Incluye SPEI) **Total** \$ 23,113,257.80
Método de pago: Pago en una sola exhibición

Sello digital del CFDI:

1QUyk6W0UDrCWMjeGxFetw24x+VkQSKLs24weZWYsJb0m/zZGfuI2kYNve7WpOJ4TcY9vyuFQmOxLJ4H3TFQlbnxngSSfenraWqqph+q1j9F1hCHPhAHyUnNC6DL0e7+wJAeNwDgBqy
 H+XB0gU3ET94ON3usVMCL+DzJNXpNWwJ4BIC0I0YAwxGF7CT8dTGcOYMSTrGrrpFX7jyGlc4x+hclLGBvXzWGoHvRihOq8zT+Wb4NjwLwfnCC9zv4CO7FvuWEL5Q5/MYHJ+w8xJA
 pLwqtkPip9O5X0VdXzxiFvteMLEW0WrpXmtu/169QPfuuMHRmqYrhNLXg==

Sello digital del SAT:

P5e/BalJ4/WxRDzv/U0b3VJ2eCNNS2TfXhwSzWmwoOjsIYr+3ff96+ZrcEE2aXUdlcjw2HzVHkxKO5y7nIFWK8YIn4akjrUUJ4A2O0ThHbeanWUfFlxUP3glsGLpowfGGSP6FhOKBwck
 UD491eCFGO4r9YANCKwGVL0LJlp6nP2C4s9D18dEiFVO1dGylHmLhPZfcCypIYOH4wefMPlK4KoBObPs2/+HC3kATKMY84S5fWjmQPgTzrVtIGun8JUctEyoIZ+sFBFtnVdX0H6UzieKR
 dfbdpD+GzVpC6UsvVOYkbaYAI05EEADkdScaMyR+6SMhUOw==

Cadena Original del complemento de certificación digital del SAT:

[|1.1|93F1B0F8-F56D-4018-8179-96E6A921D562|2020-06-04T14:32:33|SAT970701NN3|mqQUyk6W0UDrCWMjeGxFetw24x+VkQSKLs24weZWYsJb0
 m/zZGfuI2kYNve7WpOJ4TcY9vyuFQmOxLJ4H3TFQlbnxngSSfenraWqqph+q1j9F1hCHPhAHyUnNC6DL0e7+wJAeNwDgBqy5w+IXB0gU3ET94ON3usVM
 CL+DzJNXpNWwJ4BIC0I0YAwxGF7CT8dTGcOYMSTrGrrpFX7jyGlc4x+hclLGBvXzWGoHvRihOq8zT+Wb4NjwLwfnCC9zv4CO7FvuWEL5Q5/MYHJ+w
 8xJA3pLwqtkPip9O5X0VdXzxiFvteMLEW0WrpXmtu/169QPfuuMHRmqYrhNLXg=|00001000000403258748|]

RFC del proveedor de certificación: SAT970701NN3 **Fecha y hora de certificación:** 2020-06-04 14:32:33
No. de serie del certificado SAT 00001000000403258748







SECRETARÍA DE FINANZAS Y ADMINISTRACIÓN



Este documento es una representación impresa de un CFDI

 (<http://www.gob.mx/>) Inicio

Verificación de comprobantes fiscales digitales por internet

A través de esta opción, usted podrá verificar si el comprobante fue certificado por el SAT

RFC emisor*

RFC emisor*:

RFC receptor*



Proporcione los dígitos de la imagen*



(Handwritten signatures and scribbles in black and blue ink, including a large circle and a signature pointing towards the stamp area.)

Verificar CFDI

* Datos obligatorios

RFC del emisor	Nombre o razón social del emisor	RFC del receptor	Nombre o razón social del receptor
MCB850101L21	MUNICIPIO DE CHILPANCINGO DE LOS BRAVO	SFA830301521	SECRETARIA DE FINANZAS Y ADMINISTRACIÓN DEL ESTADO DE GUERRERO.
Folio fiscal	Fecha de expedición	Fecha certificación SAT	PAC que certificó
93F1B0F8-F56D-4018-8179-96E6A921D562	2020-06-04T14:10:21	2020-06-04T14:32:33	SAT9/0/01NN3
Total del CFDI	Efecto del comprobante	Estado CFDI	Estatus de cancelación
\$23,113,257.80	Ingreso	Vigente	Cancelable con aceptación



Imprimir

Enlaces

- [Declaración de Accesibilidad \(https://www.gob.mx/accesibilidad\)](https://www.gob.mx/accesibilidad)
- [Política de privacidad \(https://www.gob.mx/privacidad\)](https://www.gob.mx/privacidad)
- [Términos y Condiciones \(https://www.gob.mx/terminos\)](https://www.gob.mx/terminos)
- [Marco Jurídico \(http://www.ordenjuridico.gob.mx\)](http://www.ordenjuridico.gob.mx)
- [Portal de Obligaciones de Transparencia \(http://portaltransparencia.gob.mx\)](http://portaltransparencia.gob.mx)
- [Sistema Infomex \(https://www.infomex.org.mx/gobierno/federal/home.action\)](https://www.infomex.org.mx/gobierno/federal/home.action)
- [INAL \(http://Inicio.ifai.org.mx/SitePages/ifai.aspx\)](http://Inicio.ifai.org.mx/SitePages/ifai.aspx)
- [Mapa de sitio \(https://www.gob.mx/sitemap\)](https://www.gob.mx/sitemap)

¿Qué es gob.mx?

Es el portal único de trámites, información y participación ciudadana. [Leer más \(https://www.gob.mx/que-es-gobmx\)](https://www.gob.mx/que-es-gobmx)

- [English \(https://www.gob.mx/en/index\)](https://www.gob.mx/en/index)
- [¿Qué es gob.mx? \(https://www.gob.mx/que-es-gobmx\)](https://www.gob.mx/que-es-gobmx)
- [Reformas \(http://reformas.gob.mx\)](http://reformas.gob.mx)

Contacto

Mesa de ayuda: dudas e información
 gobmx@funcionpublica.gob.mx

[Denuncia contra servidores públicos \(https://www.gob.mx/tramites/ficha/presentacion-de-quejas-y-denuncias-en-la-sfp/SFP54\)](https://www.gob.mx/tramites/ficha/presentacion-de-quejas-y-denuncias-en-la-sfp/SFP54)

Mantente informado. Suscríbete.

usuario@ejemplo.com



Síguenos en

<https://www.facebook.com/gobmx> <https://twitter.com/gobmx>





GOBIERNO DEL ESTADO DE GUERRERO

PALACIO DE GOBIERNO BOULEVARD LIC. RENE JUAREZ CISNEROS #62
CHILPANCINGO, GUERRERO. TEL. 471 97 57 Y 471 97 58

SOLICITUD DE PAGO
CHILPANCINGO DE LOS BRAVO

Solicitud de pago
353000 - 116
Página: 1/1
VICORGE

CHILPANCINGO, GRO, 5 DE JUNIO DE 2020

PRESENTE:

Sírvase a tramitar transferencia

A favor de (beneficiario):

MFI 228 MUNICIPIO DE CHILPANCINGO DE LOS BRAVO

IMPORTE: 23,113,257.80

(** VEINTITRES MILLONES CIENTO TRECE MIL DOSCIENTOS CINCUENTA Y SIETE PESOS 80/100 M.N. **)

No.de Cuenta	(Letra)		
Banco	CLABE	014260655079097856	Fecha de pago
Plaza	Sucursal		30/06/2020
Concepto general de la solicitud de pago	Fondo de financiamiento		
CUENTAS POR PAGAR	998	R33 FAISM 2020.	

Codificación contable presupuestal

Cuenta	Concepto del movimiento	Debe	Haber
353000-10000-8321	FONDO DE APORTACIONES PARA LA INFRAESTRUC		
53212-3112-8321	APORTACIONES DE LA FEDERACIÓN A MUNICIPI	23,113,257.80	0.00
21142-3112-011000-000018	H. AYTO. DE CHILPANCINGO DE LOS BRAVO	0.00	23,113,257.80
21142-3112-011000-000018	H. AYTO. DE CHILPANCINGO DE LOS BRAVO	23,113,257.80	0.00
	Factura	Fecha	Importe IVA
FF: 93F1B0F8-F56D-4018-8179-96E6A921D562	04/06/2020	0.00	23,113,257.80

EN CASO DE QUE LOS DOCUMENTOS QUE SE SEÑALAN EN LA PRESENTE SOLICITUD COMO SOPORTE Y COMPROBACIÓN DEL PAGO, NO SEAN ORIGINALES QUEDAN LOS MISMOS EN GUARDA Y CUSTODIA DE LA DEPENDENCIA SOLICITANTE, LA SUBSECRETARÍA DE EGRESOS, DEPENDIENTE DE LA SECRETARÍA DE FINANZAS Y ADMINISTRACIÓN, SÓLO ES LA INSTANCIA QUE REALIZARÁ EL PAGO. LA VERIFICACIÓN DE LA AUTENTICIDAD DEL SOPORTE DOCUMENTAL, ES RESPONSABILIDAD EXCLUSIVA DE LA DEPENDENCIA SOLICITANTE, ASI COMO EL DESTINO, USO Y APLICACIÓN DE LOS RECURSOS FINANCIEROS.

Documentos físicos anexos

Documento	Folio	Original	Copia
Totales de la solicitud de pago		46,226,515.60	23,113,257.80



CHILPANCINGO
H. AYUNTAMIENTO 2018-2021
El gobierno de la gente
SECRETARÍA DE FINANZAS
Y ADMINISTRACIÓN



Secretaría de
Finanzas y Administración

RECIBIDO
10 JUN 2020
11436

Departamento de Recursos Federales de la
Dirección General de Presupuesto Sector Central

Concepto

MINISTRACIÓN DE RECURSOS DEL FONDO DE APORTACIONES PARA LA INFRAESTRUCTURA SOCIAL MUNICIPAL (FAISM), CORRESPONDIENTE AL MES DE JUNIO DEL 2020. (RECURSO FEDERAL).

Solicita	Autoriza	Páguese
LIC. WILLIAM A. PASTOR SECRETARIO DE FINANZAS Y ADMINISTRACIÓN	LIC. EDUARDO MONTAÑO SALINAS SUBSECRETARIO DE EGRESOS	LIC. ARMANDO SOTO DIAZ SUBSECRETARIO DE ADMINISTRACION



H. AYUNTAMIENTO MUNICIPAL DE CHILPANCINGO, GRO.

SECRETARIA DE FINANZAS Y ADMINISTRACION

OBRA PUBLICA



PÓLIZA DE INGRESOS (DI-2) NO. 7

PROGRAMA: OBRA PUBLICA
 FECHA: 31/jul/20
 REFERENCIA: / O-I No. 1 Fecha: (01/ene/20) /
 DOC. FUENTE: FACT No A-659608
 BENEFICIARIO: MUNICIPIO DE CHILPANCINGO DE LOS BRAVO, GUERRERO
 CONCEPTO: REGISTRO DE LA SEPTIMA APORTACION FEDERAL PARA EL PROGRAMA "FONDO DE APORTACIONES PARA LA INFRAESTRUCTURA SOCIAL DE LOS MUNICIPIOS" (FAISM RAMO XXXIII 2020), CORRESPONDIENTE AL MES DE JULIO 2020.

C U E N T A	DESCRIPCIÓN (CRI)	MONTO
1820101	APORTACIONES P/INFRA SOC MPAL UNIDAD ADMINISTRATIVA: DIRECCION DE INGRESOS FUENTE DE FINANCIAMIENTO: 25 - RECURSOS FEDERALES	23,113,257.80

Monto total

23,113,257.80

C U E N T A	PLAN DE CUENTAS (CONTABILIDAD)	DEBE	HABER
42121008002001001	APORTACIONES FEDERALES FAISM-DF RAMO XXXIII		23,113,257.80
11225022027001	FONDOS DE APORTACIONES FEDERALES FAISM DF	23,113,257.80	
11225022027001	FONDOS DE APORTACIONES FEDERALES FAISM DF		23,113,257.80
11121022027003001	CTA: 65-50790978-5 FAISM-DF RAMO XXXIII 2020	23,113,257.80	

Sumas iguales

46,226,515.60

46,226,515.60

C U E N T A	PLAN DE CUENTAS (PRESUPUESTO)	DEBE	HABER
812	LEY DE INGRESOS POR EJECUTAR	23,113,257.80	
814	LEY DE INGRESOS DEVENGADA		23,113,257.80
814	LEY DE INGRESOS DEVENGADA	23,113,257.80	
815	LEY DE INGRESOS RECAUDADA		23,113,257.80



ELABORÓ:

C.P. LETICIA HARRISAN SALAZAR
RESPONSABLE DE PROGRAMA

REVISÓ:

L.C. NETZAHUALCOYOTL LÓPEZ MARTÍNEZ
DIRECTOR DE CUENTA PÚBLICA

AUTORIZO

H.A. WILIBALDO VALENTE PASTOR
SECRETARIO DE FINANZAS Y ADMINISTRACION

Capturado por: MARCO ANTONIO

Última modificación por: MARCO ANTONIO

Coram / Póliza

miércoles 17 febrero 2021 10:02

SECRETARIA DE FINANZAS Y ADMINISTRACION



H. AYUNTAMIENTO MUNICIPAL DE CHILPANCINGO, GRO.

SECRETARIA DE FINANZAS Y ADMINISTRACION

OBRA PUBLICA



PÓLIZAS DE JULIO DE 2020

CÓDIGO		DESCRIPCIÓN	
1 1 1 2		BANCOS/TESORERÍA	
1 1 1 2 1 022 027 003 001		CTA: 65-50790978-5 FAISM-DF RAMO XXXIII 2020	
		DEBER	HABER
	1	23,113,257.80	
1 1 2 2		CUENTAS POR COBRAR A CORTO	
1 1 2 2 5 022 027 001		FONDOS DE APORTACIONES FEDERALES FAISM DF	
		DEBER	HABER
	2	23,113,257.80	
	3		23,113,257.80
4 2 1 2		APORTACIONES	
4 2 1 2 1 008 002 001 001		APORTACIONES FEDERALES FAISM-DF RAMO XXXIII	
			HABER
	4		23,113,257.80

MUNICIPIO DE CHILPANCINGO DE LOS BRAVO
 PLAZA CIVICA 1ER CONGRESO DE ANAHUAC SM
 CHILPANCINGO DE LOS BRAVOS CEN, CHILPANCINGO DE LOS
 CHILPANCINGO DE LOS, GUERRERO
 C.P. 39000 C.R. 38801 P02608860



0720937088531699904001

0043151

CODIGO DE CLIENTE NO. 31699904

R.F.C. MCB850101 L21
 MONEDA : MONEDA NACIONAL
 SUCURSAL: 8860 SUC. GALERIAS CHILPANCINGO
 TELEFONO: 51-69-43-00 DE CDMX O LADA 0155 51-69-43-00
 PERIODO : 01 AL 31 DE JULIO DE 2020

HOJA 1 DE 5

INFORMACION A CLIENTES

RESUMEN INFORMATIVO

PRODUCTO	MES ANTERIOR	MES ACTUAL	INTERESES	COMISIONES	* GAT	* GAT
			BRUTOS	COBRADAS	NOMINAL	REAL
CUENTA EMPRESARIAL	65-50790978-5	84,794,645.89 100.00%	241,963.18	0.00	0.00%	
INVERSION CRECIENTE	66-50790978-5	0.00 0.00%	0.00	0.00	0.00%	-3.49%
TOTAL		84,794,645.89 100.00%	241,963.18	0.00	0.00%	-3.49%

RESUMEN DE INTERESES PAGADOS E IMPUESTO RETENIDO

DESCRIPCION	INTERES BRUTO	ISR
CUENTA EMPRESARIAL	241,963.18	0.00
TOTAL	241,963.18	0.00

CUENTA DE CHEQUES

CUENTA EMPRESARIAL 65-50790978-5		CLARE 014260655079097856	
SALDO PROMEDIO	77,820,421.07	SALDO INICIAL	84,794,645.89
TASA BRUTA DE INTERES ANUAL	3.5000%	+ DEPOSITOS	41,212,490.62
DIAS DEL PERIODO	31	- RETIROS	33,182,214.83
SDD. PROMEDIO MINIMO	10,000.00	= SALDO ACTUAL	92,824,921.68
CORTE AL 31/07/2020		COMISIONES COBRADAS	

DINERO CRECIENTE SANTANDER

INVERSION CRECIENTE 66-50790978-5		COMISIONES COBRADAS	
SALDO PROMEDIO	0.00	SALDO INICIAL	0.00
DIAS DEL PERIODO	31	+ DEPOSITOS	0.00
CORTE AL 31/07/2020		- RETIROS	0.00
		= SALDO ACTUAL	0.00

CUENTA DE CHEQUES

GRAFICO CUENTA DE CHEQUES

CUENTA EMPRESARIAL 65-50790978-5

(Saldo Inicial de \$84,794,645.89)

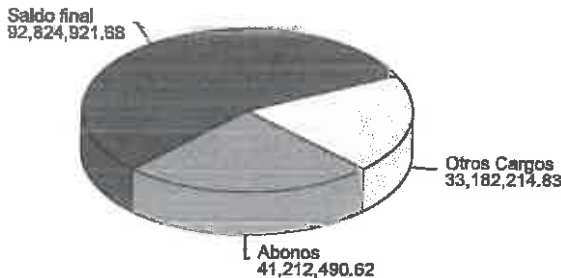

* GAT NOMINAL Y REAL: ANTES DE IMPUESTOS,
 * GAT REAL: LA GAT REAL ES EL RENDIMIENTO QUE SE OBTENDRIA DESPUES DE DESCONTAR LA INFLACION.



FECHA	FOLIO	DESCRIPCION	DEPOSITOS	RETIROS	SALDO
		(1) DATO NO VERIFICADO POR ESTA INSTITUCION CLAVE DE RASTREO 2020072940014 BET0000473526080 REF 7352608			
29-JUL-2020	0000000	CONCEPTO FACT B3DF EST 01 OBRA 106 DRENAJ SANITAR CARGO TRANSFERENCIA ENLACE PAG 5 AL MILLAR FACT B3DF OBRA 106		1,435.30	70,921,205.01
30-JUL-2020	0000000	CARGO TRANSFERENCIA ENLACE FACT A283 EST 01 OBRA 020 LOC C OAPANGO		749,289.04	70,171,915.97
30-JUL-2020	0000000	CARGO TRANSFERENCIA ENLACE PAG 5 AL MILLAR FACT A283 OBRA 020		3,243.68	70,168,672.29
30-JUL-2020	8473658	PAGO TRANSFERENCIA SPEI HORA 12:33:43 ENVIADO A HSBC A LA CUENTA 021260064610819239 AL CLIENTE LILIBETH NAJERA ROLDAN (1)		457,008.41	69,711,663.88
		(1) DATO NO VERIFICADO POR ESTA INSTITUCION CLAVE DE RASTREO 2020073040014 BET0000484736580 REF 8473658			
31-JUL-2020	5064924	CONCEPTO FACT B463 ANT 30 OBRA 017 REHAB ALCANTAN ABONO TRANSFERENCIA SPEI HORA 10:03:41 RECIBIDO DE BBVA BANCOMER, S.A. DE LA CUENTA 012180001691684195 DEL CLIENTE BANOBRAS SNC FID 216 1 GOB DEL EDO DE GR CLAVE DE RASTREO 002601002007310000701790 REF 0002161 CONCEPTO 2161 7530822 RFC BMO670315CDO TOTAL	23,113,257.80		92,824,921.68
		TOTAL	41,212,490.62	33,192,213.83	92,824,921.68

23,113,257.80



DETALLE DE MOVIMIENTOS DINERO CRECIENTE SANTANDER

INVERSION CRECIENTE 66-50790978-5

FECHA	FOLIO	DESCRIPCION	DEPOSITOS	RETIROS	SALDO
30-JUN-2020		SALDO FINAL DEL PERIODO ANTERIOR TOTAL	0.00	0.00	0.00

INFORMACION FISCAL

UNID DEL TIMBRADO
6D347503-5CDC-4CE4-85C4-AEB3052A0FE8
FOLIO INTERNO :
FECHA Y HORA DE EXPEDICION :
FECHA Y HORA DE CERTIFICACION :
REGIMEN FISCAL DEL EMISOR :
LUGAR DE EXPEDICION DEL COMPROBANTE :
UNIDAD DE MEDIDA :
METODO DE PAGO :
TIPO DE COMPROBANTE :

NUM. DE CERTIFICADO DEL EMISOR
00001000000403943330
65507909785
2020-08-02T13:24:13
2020-08-02T13:24:08
601 - REGIMEN GENERAL DE LEY PERSONAS MORALES
01219 - CIUDAD DE MEXICO
E48 - SERVICE UNIT
PUE - PAGO EN UNA SOLA EXHIBICION
INGRESO

NUM. DE CERTIFICADO DEL SAT
00001000000404598147



SELLO DIGITAL DEL EMISOR

U86X1ezxo0ZF0g132CxGvKMBhYwM5xrs8oW6q0o/rxM1VZSZ2uZeznIQMawKZ1gpRONOdb9JDeYqzMXW59nms0ZSrzr4L3svG0Hh6EIT2g4QFEAnZkjqPDoov9H19PABzkrnx6qbef0e
v7U+TS3gnPGJwH32HBk5hP67Krh1a1/1w8ZJscd3j6Qffs1vcjzDzEEHkrEuQcL0uuWZklBd892s10AVTbXFR10UvJBY4Tq5vrIMysdZE08qeD1joG+vRu/K4U0zneFDSW7vQ1m1TrLJn0naI
s5oSsrKX2JV9377syFEZwAhyA1Kh5nq20N5SCpDma77ReiqqNX6w==

SELLO DIGITAL DEL SAT

HSM1a7rNdGzQq1bxo7yRoHjx46Jv7Dj5CnffjVLqJzQYxGobmKSywhXrKzh8Vx60f/a/5CBPsGrMdce1eXN1r6ENws8sFEOLYwQ+BU+2jrqJiZ0cY6SMH7sV/SwMK2i3z431R59jrI5d5R40I
pHayjr0QzaJKETR8+6M6YN8o1Bub1tucqBsn6t9v0vdeKphvBtJbFQ02wzDjIssgg9YZRgS6GvFfrRUxkfoLVB6mN7gYT5ja1tYcu8DZyYZ2pUmHOSpp8/WEHmZ5DcIZg0EvmWZACcQ3VXA
R+Vcjc2nGJ5te08M36c2IBMSm7WuBfuJifjwN61QhDv0so+wfWHA==

CADENA ORIGINAL DEL COMPLEMENTO DE CERTIFICACION DEL SAT

11.1160347503-5CDC-4CE4-85C4-AEB3052A0FE8|2020-08-02T13:24:13|U86X1ezxo0ZF0g132CxGvKMBhYwM5xrs8oW6q0o/rxM1VZSZ2uZeznIQMawKZ1gpRONOdb9JDeYqzMXW59nms0ZSrzr4L3svG0Hh6EIT2g4QFEAnZkjqPDoov9H19PABzkrnx6qbef0e7U+TS3gnPGJwH32HBk5hP67Krh1a1/1w8ZJscd3j6Qffs1vcjzDzEEHkrEuQcL0uuWZklBd892s10AVTbXFR10UvJBY4Tq5vrIMysdZE08qeD1joG+vRu/K4U0zneFDSW7vQ1m1TrLJn0naI s5oSsrKX2JV9377syFEZwAhyA1Kh5nq20N5SCpDma77ReiqqNX6w==|00001000000404598147||

ESTE DOCUMENTO ES UNA REPRESENTACIÓN IMPRESA DE UN CFDI



RFC emisor: MCB850101L21
 Nombre emisor: MUNICIPIO DE CHILPANCINGO DE LOS BRAVO
 Folio: 0385
 RFC receptor: SFA830301521
 Nombre receptor: SECRETARÍA DE FINANZAS Y ADMINISTRACIÓN DEL ESTADO DE GUERRERO.
 Uso CFDI: Por definir

Folio fiscal: 247060C8-CCED-4216-B374-19B38F86ADB9
 No. de serie del CSD: 00001000000412357002
 Serie: B
 Código postal, fecha y hora de emisión: 39000 2020-06-05 13:55:48
 Efecto de comprobante: Ingreso
 Régimen fiscal: Personas Morales con Fines no Lucrativos

Conceptos

Clave del producto y/o servicio	No. identificación	Cantidad	Clave de unidad	Unidad	Valor unitario	Importe	Descuento	No. de pedimento	No. de cuenta predial
01010101		1	MON	MES	23113257.80	23113257.80			
Descripción	FONDO DE APORTACIONES PARA LA INFRAESTRUCTURA SOCIAL MUNICIPAL (FAISH), CORRESPONDIENTE AL MES DE JULIO DE 2020.								

Moneda: Peso Mexicano
 Forma de pago: Transferencia electrónica de fondos (incluye SPEI)
 Método de pago: Pago en una sola exhibición
 Subtotal: \$ 23,113,257.80
 Total: \$ 23,113,257.80

Sello digital del CFDI:

8SB0jBa7Lk9nH2s6BoQ1FRYNafIok8GDL4xyoGV0+BBFI/nQXZ5B7XHL92knSITHQwX7ktUNocu1pNc+zV4Bgt+dScFIDUmPlgdrzQjn2iXH58UTQzMaMjCBFHKGyOzD0ctoan34EJyycswxUD3DLwTd8sxEG4xPPnoqsOBNRNnKl00BFTqNM018pTnRzb+BdMXk7o8+CuTpxJS1OI9NbEdeud7ovleTSKQK2gQzqBndg2bYxYF8fVKDYwN1H6aBvCatMw4f0au8RGTRPD2BDi+CP+BARigZGKHr8ffuswpotUDQckT+gIVh5pLrNY75PdYmWSqO+BdHcvuw==

Sello digital del SAT:

ivgt1S28cxT9Lsp9XREWUj2qOydSk04+AohjzRGxHmc0ilJkQM8M0IV16MetwmzDn2XgO8k6ue+vxqmQmjr2ldnlUM1lhmGeJS1+1d5mWU+TO8JR8vVjzdo4gD7ICDZ9ZplYz1E4ztzdYJC TFbO2rb7ICH8fcXunAYCEK7Ne+PK6dMGhQujrPQZ3UcAUDeICpGAjC7ih6v0bC8ULEux05tsNsFaEyPNLbwEBm8uu5B1mVA0BSHb+DsyhJBTCWq+zkm3e4UF3qE2i3y10UF34CVE592Q TRkStWC5ixb8yzvayoOzyxpGE/SHsWXoUSdSo7SIZKT5pi+52ZDyw==

Cadena Original del complemento de certificación digital del SAT:

||1.1|247060C8-CCED-4216-B374-19B38F86ADB9|2020-06-05T16:25:55|SAT970701NN3|8SB0jBa7Lk9nH2s6BoQ1FRYNafIok8GDL4xyoGV0+BBFI/nQXZ5B7XHL92knSITHQwX7ktUNocu1pNc+zV4Bgt+dScFIDUmPlgdrzQjn2iXH58UTQzMaMjCBFHKGyOzD0ctoan34EJyycswxUD3DLwTd8sxEG4xPPnoqsOBNRNnKl00BFTqNM018pTnRzb+BdMXk7o8+CuTpxJS1OI9NbEdeud7ovleTSKQK2gQzqBndg2bYxYF8fVKDYwN1H6aBvCatMw4f0au8RGTRPD2BDi+CP+BARigZGKHr8ffuswpotUDQckT+gIVh5pLrNY75PdYmWSqO+BdHcvuw==|00001000000403258748||

RFC del proveedor de certificación: SAT970701NN3 Fecha y hora de certificación: 2020-06-05 16:25:55
 No. de serie del certificado SAT 00001000000403258748



[\(http://www.gob.mx/\)](http://www.gob.mx/) > Inicio



Verificación de comprobantes fiscales digitales por Internet

A través de esta opción, usted podrá verificar si el comprobante fue certificado por el SAT

Folio fiscal*: _____ RFC emisor*: _____ RFC receptor*: _____



Proporcione los dígitos de la imagen*:

Verificar CFDI

* Datos obligatorios

RFC del emisor	Nombre o razón social del emisor	RFC del receptor	Nombre o razón social del receptor
MCB850101L21	MUNICIPIO DE CHILPANCINGO DE LOS BRAVO	SFA830301521	SECRETARÍA DE FINANZAS Y ADMINISTRACIÓN DEL ESTADO DE GUERRERO.
Folio fiscal	Fecha de expedición	Fecha certificación SAT	PAC que certificó
247060C8-CCED-4216-8374-19B38F86ADB9	2020-06-05T13:55:48	2020-06-05T16:25:55	SAT970701NN3
Total del CFDI	Efecto del comprobante	Estado CFDI	Estatus de cancelación
\$23,113,257.80	Ingreso	Vigente	Cancelable sin aceptación

Imprimir

Enlaces

- [Dirección de Accesibilidad \(https://www.gob.mx/accesibilidad\)](https://www.gob.mx/accesibilidad)
- [Política de Transparencia \(https://www.gob.mx/transparencia\)](https://www.gob.mx/transparencia)
- [Términos y Condiciones \(https://www.gob.mx/terminos\)](https://www.gob.mx/terminos)
- [Marco Jurídico \(https://www.gob.mx/ordenjuridico\)](https://www.gob.mx/ordenjuridico)
- [Portal de Obligaciones de Transparencia \(https://portal.transparencia.gob.mx\)](https://portal.transparencia.gob.mx)
- [Sistema Informex \(https://www.informex.gob.mx/gobierno/federal/home/accion\)](https://www.informex.gob.mx/gobierno/federal/home/accion)
- [IFAI \(https://inicio.ifa.org.mx/SitePages/ifa.aspx\)](https://inicio.ifa.org.mx/SitePages/ifa.aspx)
- [Mapa de sitio \(https://www.gob.mx/sitemap\)](https://www.gob.mx/sitemap)

¿Qué es gob.mx?

Es el portal único de trámites, información y participación ciudadana. Leer más <https://www.gob.mx/que-es-gobmx>

- [English \(https://www.gob.mx/en/index\)](https://www.gob.mx/en/index)
- [Temas \(https://www.gob.mx/temas\)](https://www.gob.mx/temas)
- [Reformas \(https://www.gob.mx/reformas\)](https://www.gob.mx/reformas)

Contacto

Mesa de ayuda: dudas e Información gobmx@funcionpublica.gob.mx

Denuncia contra servidores públicos <https://www.gob.mx/tramites/ficha/presentacion-de-quejas-y-denuncias-en-la-sfu/SFPS4>

Mantente informado. Suscríbete.

usuario@ejemplo.com



Síguenos en

```

<?xml version="1.0" encoding="UTF-8"?>
<cfid:Comprobante xmlns:cfid="http://www.sat.gob.mx/cfd/3" Version="3.3" Serie="B" Folio="0385" Fecha="2020-06-05T13:55:48"
Sello="18SB0jBa7Lk9nH2s6BoQ1FRYNAFIok8GDL4xyoGV0+BBFI/nQXZ5B7XHL92knSITHQwX7kfUNocu1pNc+zV4Bgt+dScFIDUmPIgdrzQjn2LXH58UTQzV
FormaPago="03" NoCertificado="00001000000412357002" SubTotal="23113257.80"
Certificado="MIGRJCCBC6gAwIBAgIUMDAwMDEwMDAwMDA0MTIzNTcwMDIwDQYJKoZIhvcNAQELBQAwggGyMTgwNgYDVQQDDC9BLkMuIGRiC
Moneda="MXN" Total="23113257.80" TipoDeComprobante="I" MetodoPago="PUE" LugarExpedicion="39000" xsi:schemaLocation="http://www.sat.gob.mx/cfd/3
http://www.sat.gob.mx/sitio_internet/cfd/3/cfdv33.xsd" xmlns:xsi="http://www.w3.org/2001/XMLSchema-instance">
  <cfid:Emisor RegimenFiscal="603" Nombre="MUNICIPIO DE CHILPANCINGO DE LOS BRAVO" Rfc="MCB850101L21"/>
  <cfid:Receptor Nombre="SECRETARÍA DE FINANZAS Y ADMINISTRACIÓN DEL ESTADO DE GUERRERO." Rfc="SFA830301521" UsoCFDI="P01"/>
  <cfid:Conceptos>
    <cfid:Concepto Importe="23113257.80" ValorUnitario="23113257.80" Descripcion="FONDO DE APORTACIONES PARA LA INFRAESTRUCTURA
SOCIAL MUNICIPAL (FAISM), CORRESPONDIENTE AL MES DE JULIO DE 2020." Unidad="MES" ClaveUnidad="MON" Cantidad="1"
ClaveProdSer="01010101"/>
  <cfid:Conceptos>
  <cfid:Complemento>
    <cfid:TimbreFiscalDigital Version="1.1" xsi:schemaLocation="http://www.sat.gob.mx/TimbreFiscalDigital
http://www.sat.gob.mx/sitio_internet/cfd/TimbreFiscalDigital/TimbreFiscalDigitalv11.xsd"
SelloSAT="1vgt1S28cxT9Lsp9XREWUj2qOydSk04+AohjzRGzHmc0IJkQM8M/0iV16MelwmzDn2XgO8k6ue+vxqmQrrjr2ldnlUM1tinmGejS1+1d5;
NoCertificadoSAT="00001000000403258748"
SelloCFDI="18SB0jBa7Lk9nH2s6BoQ1FRYNAFIok8GDL4xyoGV0+BBFI/nQXZ5B7XHL92knSITHQwX7kfUNocu1pNc+zV4Bgt+dScFIDUmPIgdrz
RfcProvCertif="SAT970701NN3" FechaTimbrado="2020-06-05T16:25:55" UUID="247060C8-CCED-4216-B374-19B38F86ADB9"
xmlns:fd="http://www.sat.gob.mx/TimbreFiscalDigital"/>
  <cfid:Complemento>
</cfid:Comprobante>

```





GOBIERNO DEL ESTADO DE GUERRERO

PALACIO DE GOBIERNO BOULEVARD LIC. RENE JUAREZ CISNEROS #62
CHILPANCINGO, GUERRERO. TEL. 471 97 57 Y 471 97 58

SOLICITUD DE PAGO
CHILPANCINGO DE LOS BRAVO

Solicitud de pago
353000 - 119
Página: 1/1
RECIBIDO

CHILPANCINGO, GRO, 8 DE JUNIO DE 2020

PRESENTE:

Sírvase a tramitar transferencia

A favor de (beneficiario):

MFI 228 MUNICIPIO DE CHILPANCINGO DE LOS BRAVO

IMPORTE: 23,113,257.80

(** VEINTITRES MILLONES CIENTO TRECE MIL DOSCIENTOS CINCUENTA Y SIETE PESOS 80/100 M.N. **)

No.de Cuenta

(Letra)

Banco 65507909785

CLABE 014260655079097856

Fecha de pago

31/07/2020

Plaza

Sucursal

Concepto general de la solicitud de pago

Fondo de financiamiento

CUENTAS POR PAGAR

998

R33 FAISM 2020.

Codificación contable presupuestal

Cuenta	Concepto del movimiento	Debe	Haber
353000-10000-8321	FONDO DE APORTACIONES PARA LA INFRAESTRU		
53212-3112-8321	APORTACIONES DE LA FEDERACIÓN A MUNICIPI	23,113,257.80	0.00
21142-3112-011000-000018	H. AYO. DE CHILPANCINGO DE LOS BRAVO	0.00	23,113,257.80
21142-3112-011000-000018	H. AYO. DE CHILPANCINGO DE LOS BRAVO	23,113,257.80	0.00
	Factura	Fecha	Importe IVA
FF:247060C8-CCED-4216-B374-19B38F86ADB9	05/06/2020	0.00	23,113,257.80

EN CASO DE QUE LOS DOCUMENTOS QUE SE SEÑALAN EN LA PRESENTE SOLICITUD COMO SOPORTE Y COMPROBACIÓN DEL PAGO, NO SEAN ORIGINALES QUEDAN LOS MISMOS EN GUARDA Y CUSTODIA DE LA DEPENDENCIA SOLICITANTE, LA SUBSECRETARÍA DE EGRESOS, DEPENDIENTE DE LA SECRETARÍA DE FINANZAS Y ADMINISTRACIÓN, SÓLO ES LA INSTANCIA QUE REALIZARÁ EL PAGO. LA VERIFICACIÓN DE LA AUTENTICIDAD DEL SOPORTE DOCUMENTAL, ES RESPONSABILIDAD EXCLUSIVA DE LA DEPENDENCIA SOLICITANTE, ASÍ COMO EL DESTINO, USO Y APLICACIÓN DE LOS RECURSOS FINANCIEROS.

Documentos físicos anexos

Documento	Folio	Original	Copia
Totales de la solicitud de pago		46,226,515.60	23,113,257.80



SECRETARÍA DE FINANZAS Y ADMINISTRACIÓN



Secretaría de Finanzas y Administración

RECIBIDO
11 JUN 2020
11-436

Departamento de Recursos Federales de lo
General de Presupuesto Sector Central

Concepto

MINISTRACIÓN DE RECURSOS DEL FONDO DE APORTACIONES PARA LA INFRAESTRUCTURA SOCIAL MUNICIPAL (FAISM), CORRESPONDIENTE AL MES DE JULIO DEL 2020. (RECURSO FEDERAL).

Solicitante
LIC. WILIBERTO VALENTE PASTOR
SECRETARIO DE FINANZAS Y ADMINISTRACIÓN

Autoriza

LIC. EDUARDO MONTAÑO SALINAS
SUBSECRETARIO DE EGRESOS

Páguese

LIC. ARMANDO SOTO DIAZ
SUBSECRETARIO DE ADMINISTRACION



H. AYUNTAMIENTO MUNICIPAL DE CHILPANCINGO, GRO.

SECRETARIA DE FINANZAS Y ADMINISTRACION

OBRA PUBLICA



POLIZA DE INGRESOS
(DI-2) NO. 8

PROGRAMA: OBRA PUBLICA
 FECHA: 31/ago/20
 REFERENCIA: / O-I No. 1 Fecha: (01/ene/20) /
 DOC. FUENTE: FACT No A-659608
 BENEFICIARIO: MUNICIPIO DE CHILPANCINGO DE LOS BRAVO, GUERRERO
 CONCEPTO: REGISTRO DE LA OCTAVA APORTACION FEDERAL PARA EL PROGRAMA "FONDO DE APORTACIONES PARA LA INFRAESTRUCTURA SOCIAL DE LOS MUNICIPIOS" (FAISM RAMO XXXIII 2020), CORRESPONDIENTE AL MES DE AGOSTO 2020.

C U E N T A	DESCRIPCIÓN (CRI)	MONTO
18 2 01 01	APORTACIONES P/INFRA SOC MPAL UNIDAD ADMINISTRATIVA: DIRECCION DE INGRESOS FUENTE DE FINANCIAMIENTO: 25 - RECURSOS FEDERALES	23,113,257.80

Monto total 23,113,257.80

C U E N T A	PLAN DE CUENTAS (CONTABILIDAD)	DEBE	HABER
4 2 1 2 1 008 002 001 001	APORTACIONES FEDERALES FAISM-DF RAMO XXXIII		23,113,257.80
1 1 2 2 5 022 027 001	FONDOS DE APORTACIONES FEDERALES FAISM DF	23,113,257.80	
1 1 2 2 5 022 027 001	FONDOS DE APORTACIONES FEDERALES FAISM DF		23,113,257.80
1 1 1 2 1 022 027 003 001	CTA: 65-50790978-5 FAISM-DF RAMO XXXIII 2020	23,113,257.80	

Sumas iguales 46,226,515.60 46,226,515.60

C U E N T A	PLAN DE CUENTAS (PRESUPUESTO)	DEBE	HABER
8 1 2	LEY DE INGRESOS POR EJECUTAR	23,113,257.80	
8 1 4	LEY DE INGRESOS DEVENGADA		23,113,257.80
8 1 4	LEY DE INGRESOS DEVENGADA	23,113,257.80	
8 1 5	LEY DE INGRESOS RECAUDADA		23,113,257.80



ELABORO:

C.P. LETICIA BARRIOS SALAZAR
RESPONSABLE DEL PROGRAMA

REVISO:

L.C. NETZAHUAL COYOTL LOPEZ MARTINEZ
DIRECTOR DE CUENTA PUBLICA

AUTORIZO:

M.A. WILFREDO VALENTE BASTOS
SECRETARIO DE FINANZAS Y ADMINISTRACION
El gobierno de la gente



H. AYUNTAMIENTO MUNICIPAL DE CHILPANCINGO, GRO.

SECRETARIA DE FINANZAS Y ADMINISTRACION

OBRA PUBLICA



PÓLIZAS DE AGOSTO DE 2020

1 1 1 2		BANCOS/TESORERÍA	
1 1 1 2 1 022 027 003 001		CTA: 65-50790978-5 FAISM-DF RAMO XXXIII 2020	
	1	23,113,257.80	
1 1 2 2		CUENTAS POR COBRAR A CORTO	
1 1 2 2 5 022 027 001		FONDOS DE APORTACIONES FEDERALES FAISM DF	
	2	23,113,257.80	HABER
	3		23,113,257.80
4 2 1 2		APORTACIONES	
4 2 1 2 1 008 002 001 001		APORTACIONES FEDERALES FAISM-DF RAMO XXXIII	
	4	23,113,257.80	

MUNICIPIO DE CHILPANCINGO DE LOS BRAVO
 PLAZA CIVICA 1ER CONGRESO DE ANAHUAC SN
 CHILPANCINGO DE LOS BRAVOS CEN, CHILPANCINGO DE LOS
 CHILPANCINGO DE LOS, GUERRERO
 C.P. 39000 C.R. 38801 P02608860



0820941040031699904001

0043381

CODIGO DE CLIENTE NO. 31699904

R.F.C. MCB850101 E21
 MONEDA : MONEDA NACIONAL
 SUCURSAL: 8860 SUC. GALERIAS CHILPANCINGO
 TELEFONO: 51-69-43-00 DE CDMX O LADA 0155 51-69-43-00
 PERIODO : 01 AL 31 DE AGOSTO DE 2020

HOJA 1 DE 5

INFORMACION A CLIENTES

RESUMEN INFORMATIVO

PRODUCTO		MES ANTERIOR		MES ACTUAL		INTERESES BRUTOS	COMISIONES COBRADAS	* GAT NOMINAL	* GAT REAL
CUENTA EMPRESARIAL	65-50790978-5	92,824,921.68	100.00%	99,385,777.26	100.00%	234,542.10	0.00	0.00%	
INVERSION CRECIENTE	66-50790978-5	0.00	0.00%	0.00	0.00%	0.00	0.00	0.00%	-3.45%
TOTAL		92,824,921.68	100.00%	99,385,777.26	100.00%				

RESUMEN DE INTERESES PAGADOS E IMPUESTO RETENIDO

DESCRIPCION		INTERES BRUTO	ISR
CUENTA EMPRESARIAL	65-50790978-5	234,542.10	0.00
TOTAL		234,542.10	0.00

CUENTA DE CHEQUES

CUENTA EMPRESARIAL 65-50790978-5		CLABE 014260655079097856	
SALDO PROMEDIO	84,993,945.69	SALDO INICIAL	92,824,921.68
TASA BRUTA DE INTERES ANUAL	2.9000%	+ DEPOSITOS	23,371,788.58
DIAS DEL PERIODO	31	- RETIROS	16,810,933.00
SDO. PROMEDIO MINIMO	10,000.00	= SALDO ACTUAL	99,385,777.26
CORTE AL 31/08/2020			
		+ INTERESES BRUTOS	234,542.10
		- I.S.R. RETENIDO (1.45%)	
		= INTERESES NETOS	234,542.10
		COMISIONES COBRADAS	

DINERO CRECIENTE SANTANDER

INVERSION CRECIENTE 66-50790978-5			
SALDO PROMEDIO	0.00	SALDO INICIAL	0.00
DIAS DEL PERIODO	31	+ DEPOSITOS	0.00
CORTE AL 31/08/2020		- RETIROS	0.00
		= SALDO ACTUAL	0.00
		* GAT NOMINAL	0.00%
		* GAT REAL	-3.45%
		+ INTERESES BRUTOS	
		- I.S.R. RETENIDO (1.45%)	
		= INTERESES NETOS	

CUENTA DE CHEQUES

GRAFICO CUENTA DE CHEQUES

CUENTA EMPRESARIAL 65-50790978-5

(Saldo Inicial de \$92,824,921.68)

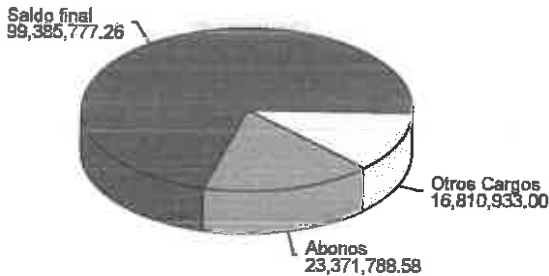

* GAT NOMINAL Y REAL: ANTES DE IMPUESTOS.
 * GAT REAL: LA GAT REAL ES EL RENDIMIENTO QUE SE OBTENDRIA DESPUES DE DESCONTAR LA INFLACION.

BANCO SANTANDER (MEXICO) S.A., INSTITUCION DE BANCA MULTIPLE, GRUPO FINANCIERO SANTANDER MEXICO,
 R.F.C. BSM970519DJ8
 PROLONGACION PASEO DE LA REFORMA NO. 500 PISO 2 MOD. 206, COL. LOMAS DE SANTA FE,
 DELEGACION ALVARO OBREGON, C.P. 01219, CIUDAD DE MEXICO
 AGRADECEREMOS NOS COMUNIQUE SUS OBJECIONES EN UN PLAZO DE 90 DIAS DE LO CONTRARIO CONSIDERAREMOS
 SU CONFORMIDAD.

Proteja su información suscribiendo a
 Paperless, su estado de cuenta por correo
 electrónico, en cualquiera de nuestras
 sucursales Santander.



MUNICIPIO DE CHILPANCINGO DE LOS BRAVO

CODIGO DE CLIENTE NO. 31699904

PERIODO : 01 AL 31 DE AGOSTO DE 2020

0820941040031699904001

HOJA 4 DE 5

FECHA	FOLIO	DESCRIPCION	DEPOSITOS	RETIROS	SALDO
25-AGO-2020	0000000	3 CARGO TRANSFERENCIA ENLACE PAG 5 AL MILLAR FACT A67 OBRA O 86		1,783.97	78,224,570.41
25-AGO-2020	0000000	73 CARGO TRANSFERENCIA ENLACE PAG 5 AL MILLAR FACT 226 OBRA O 73		1,397.58	78,223,172.83
26-AGO-2020	8275647	PAGO TRANSFERENCIA SPEI HORA 15:28:11 ENVIADO A BANCO MERCANTIL DEL NORTE, S.A. A LA CUENTA 072260003253688361 AL CLIENTE ERIKA MOSSO VAZQUEZ (1) (1) DATO NO VERIFICADO POR ESTA INSTITUCION CLAVE DE RASTREO 2020082640014 BET0000482756470 REF 8275647		372,000.00	77,851,172.83
26-AGO-2020	8275650	CONCEPTO FACT 115 ANT 30 OBRA 136 TECHADO EP BENI PAGO TRANSFERENCIA SPEI HORA 15:28:11 ENVIADO A SCOTIA BANK INVERLAT A LA CUENTA 044260044010756915 AL CLIENTE DOSMI CONSTRUCCIONES SA DE CV (1) (1) DATO NO VERIFICADO POR ESTA INSTITUCION CLAVE DE RASTREO 2020082640014 BET0000482756500 REF 8275650		344,457.91	77,506,714.92
26-AGO-2020	0000000	CONCEPTO FACT 4CDE EST 01 OBRA 079 PAV CONCR HIDR CARGO TRANSFERENCIA ENLACE FACT 47 EST 01 OBRA 032 R CAMIN O RURAL		669,886.95	76,836,827.97
26-AGO-2020	0000000	CARGO TRANSFERENCIA ENLACE PAG 5 AL MILLAR FACT 4CDE OBRA 079		2,134.19	76,834,693.78
26-AGO-2020	0000000	CARGO TRANSFERENCIA ENLACE PAG 5 AL MILLAR FACT 47 OBRA 032		4,150.48	76,830,543.30
26-AGO-2020	8286851	2 PAGO TRANSFERENCIA SPEI HORA 15:38:32 ENVIADO A HSBC A LA CUENTA 021260064610819239 AL CLIENTE LILIBETH MAJERA ROLDAN (1) (1) DATO NO VERIFICADO POR ESTA INSTITUCION CLAVE DE RASTREO 2020082640014 BET0000482868510 REF 8286851		554,587.73	76,275,955.57
26-AGO-2020	0000000	CONCEPTO FACT B579 EST 01 OBRA 017 REHAB ALCANTAR CARGO TRANSFERENCIA ENLACE PAG 5 AL MILLAR FACT B579 OBRA 017		3,436.11	72,839,519.46
31-AGO-2020	8581659	RECIBIDO DE BBVA BANCOMER, S.A. DE LA CUENTA 012180001691684195 DEL CLIENTE BANOBRAS SMC FID 216 1 GOB DEL EDO DE GR CLAVE DE RASTREO 002601002008310000371033 REF 0002161 CONCEPTO 2161 7557255 RFC BNO670315CDO		23,371,788.58	49,467,730.88
TOTAL			23,371,788.58	16,810,933.00	99,085,777.26

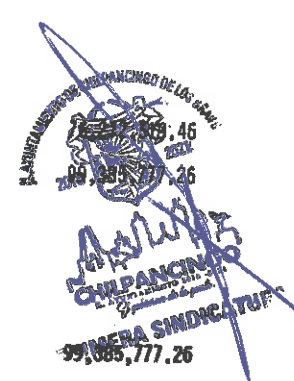

DETALLE DE MOVIMIENTOS DINERO CRECIENTE SANTANDER

INVERSION CRECIENTE 66-50790978-5

FECHA	FOLIO	DESCRIPCION	DEPOSITOS	RETIROS	SALDO
31-JUL-2020		SALDO FINAL DEL PERIODO ANTERIOR			0.00
TOTAL			0.00	0.00	0.00

INFORMACION FISCAL

UIDD DEL TIMBRADO
 01919A73-EE6E-4771-82F9-4301688FB290

NUM. DE CERTIFICADO DEL EMISOR
 00001000000403943330

NUM. DE CERTIFICADO DEL SAT
 00001000000404598147



RFC emisor: MCB850101L21 **Folio fiscal:** 2442B818-5502-4854-B6B4-61C4C1CA4C68
Nombre emisor: MUNICIPIO DE CHILPANCINGO DE LOS BRAVO **No. de serie del CSD:** 00001000000412357002
Folio: 0434 **Serie:** B
RFC receptor: SFA830301521 **Código postal, fecha y hora de emisión:** 39000 2020-08-07 12:39:06
Nombre receptor: SECRETARÍA DE FINANZAS Y ADMINISTRACIÓN DEL ESTADO DE GUERRERO **Efecto de comprobante:** Ingreso
Uso CFDI: Por definir **Régimen fiscal:** Personas Morales con Fines no Lucrativos

Conceptos

Clave del producto y/o servicio	No. identificación	Cantidad	Clave de unidad	Unidad	Valor unitario	Importe	Descuento	No. de pedimento	No. de cuenta satelital
01010101		1	MON	MES	23113257.80	23113257.80			
Descripción: FONDO DE APORTACIONES PARA LA INFRAESTRUCTURA SOCIAL MUNICIPAL (FAISM), CORRESPONDIENTE AL MES DE AGOSTO DE 2020.									

Moneda: Peso Mexicano **Subtotal** \$ 23,113,257.80
Forma de pago: Transferencia electrónica de fondos (incluye SPEI) **Total** \$ 23,113,257.80
Método de pago: Pago en una sola exhibición

Sello digital del CFDI:

HxoA3q5vHHZd2joKroRpJMuj59nL2pO23eSIAe5Aqo02R JenYcMsO2g4uGU9XxsSpD4hLIPWsoRrlPcS1qZM86XIN8o4mMecNcM2sjjWCRvNNq2Lg3dOyoloJJUr2eqtydMvb4QdyhOZO AwT8FCYGBvOPIFZvBFv+EaIqXAIkUIB4BXYubTMANM1YZ0g/7Ea3Fd8HewFYSWpGikKdhpChelX61hmNZ21IL34aohfk4WBgJDrdl+LJUBGgGIKIL7gVKaNI5ENJextaMrhM/cj0YX5tlzPLY uiSbnqW+Er3Dj9KlepvaHHTnh7nzFwk0faBIDoLAKOFLF4b7Q+eg==

Sello digital del SAT:

VtjzwnAQw4QuK3aXhkCdu7hR/txRgAnrPV720HkqQUW/bVcHmCQbTY09YExeFo3Fxu/rGYDaByfbPS81v+m4N.JHTdL2k2fDoda61VeHmSZYuv2IQ7hLiUGDXVsO2bLUOGHQW3wbAI n2CGz6ozCfBR+ZvSYEKXerqLxjG+g2k34z//QU2YyXBfBaZhxSzlymvpnPowBGG6KYL0SKTnyATMK11jnHPJUevTelupvDI4ZGb3GM3/xUGvM5eRmwAqyRwuWxylmdQgo3MdHpRHOFJ wKEEJzZMmgZ3BmQa8BozPdTTcQDphf3nYd4JdpEEnP8V7Rs7X7OoFeGOXqw==

Cadena Original del complemento de certificación digital del SAT:

[[1.1|2442B818-5502-4854-B6B4-61C4C1CA4C68|2020-08-07T13:17:04|SAT970701NN3|HxoA3q5vHHZd2joKroRpJMuj59nL2pO23eSIAe5Aqo02R JenYcMsO2g4uGU9XxsSpD4hLIPWsoRrlPcS1qZM86XIN8o4mMecNcM2sjjWCRvNNq2Lg3dOyoloJJUr2eqtydMvb4QdyhOZO AwT8FCYGBvOPIFZvBFv+EaIqXAIkUIB4BXYubTMANM1YZ0g/7Ea3Fd8HewFYSWpGikKdhpChelX61hmNZ21IL34aohfk4WBgJDrdl+LJUBGgGIKIL7gVKaNI5ENJextaMrhM/cj0YX5tlzPLY zPLYulSbnqW+Er3Dj9KlepvaHHTnh7nzFwk0faBIDoLAKOFLF4b7Q+eg==|00001000000504465028]]

RFC del proveedor de certificación: SAT970701NN3 **Fecha y hora de certificación:** 2020-08-07 13:17:04
No. de serie del certificado SAT 00001000000504465028



H. AYUNTAMIENTO DE CHILPANCINGO DE LOS BRAVO, GRO. 2018 2021

Secretaría de Finanzas y Administración

RECIBIDO

Departamento de Recursos Federales de la Dirección General de Presupuesto Sector Central

```

<?xml version="1.0" encoding="UTF-8"?>
<cfdi:Comprobante xmlns:cfdi="http://www.sat.gob.mx/cfd/3" Version="3.3" Serie="B" Folio="0434" Fecha="2020-08-07T12:39:06"
Sello="HxoA3q5vHHZd2joKr0RpJMuj59nL2pO23eSIAe5Aqo02RJenYcMsO2g4uGUf9XxsSpD4hLiPWsoRrLPcS1qZM86XIN8o4mMecNcRM2sjjWCRvNNq2Lg"
FormaPago="03" NoCertificado="00001000000412357002" SubTotal="23113257.80"
Certificado="MIIGRJCCBC6gAwIBAgIUMDAwMDEwMDAwMDA0MTIzNTcwMDIwDQYJKoZIhvcNAQELBQAwggGyMTgwNgYDVQQDDC9BLkMuIGRlbnC
Moneda="MXN" Total="23113257.80" TipoDeComprobante="F" MetodoPago="PUE" LugarExpedicion="39000" xsi:schemaLocation="http://www.sat.gob.mx/cfd/3
http://www.sat.gob.mx/sitio_internet/cfd/3/cfdv33.xsd" xmlns:xsi="http://www.w3.org/2001/XMLSchema-instance">
  <cfdi:Emisor RegimenFiscal="603" Nombre="MUNICIPIO DE CHILPANCINGO DE LOS BRAVO" Rfc="MCB850101L21"/>
  <cfdi:Receptor Nombre="SECRETARÍA DE FINANZAS Y ADMINISTRACIÓN DEL ESTADO DE GUERRERO." Rfc="SFA830301521" UsoCFDI="P01"/>
  <cfdi:Conceptos>
    <cfdi:Concepto Importe="23113257.80" ValorUnitario="23113257.80" Descripcion="FONDO DE APORTACIONES PARA LA INFRAESTRUCTURA
SOCIAL MUNICIPAL (FAISM), CORRESPONDIENTE AL MES DE AGOSTO DE 2020." Unidad="MES" ClaveUnidad="MON" Cantidad="1"
ClaveProdServ="01010101"/>
  </cfdi:Conceptos>
  <cfdi:Complemento>
    <cfdi:TimbreFiscalDigital Version="1.1" xsi:schemaLocation="http://www.sat.gob.mx/TimbreFiscalDigital
http://www.sat.gob.mx/sitio_internet/cfd/TimbreFiscalDigital/TimbreFiscalDigitalv1.1.xsd"
SelloSAT="VdJzwNAQw4QuK3aXhkCdu7hR/sxRgAnrPV720HkqQUW/ibVCnHm0QbTY09YExeFo3Fxu/rgYDaByfbPS81v+m4NJHTdL2k2fDodat
NoCertificadoSAT="00001000000504465028"
SelloCFDI="HxoA3q5vHHZd2joKr0RpJMuj59nL2pO23eSIAe5Aqo02RJenYcMsO2g4uGUf9XxsSpD4hLiPWsoRrLPcS1qZM86XIN8o4mMecNcRM2
RfcProvCertif="SAT970701NN3" FechaTimbrado="2020-08-07T13:17:04" UUID="2442B818-5502-4854-B6B4-61C4C1CA4C68"
xmlns:tfd="http://www.sat.gob.mx/TimbreFiscalDigital"/>
  </cfdi:Complemento>
</cfdi:Comprobante>

```





GOBIERNO DEL ESTADO DE GUERRERO

PALACIO DE GOBIERNO BOULEVARD LIC. RENE JUAREZ CISNEROS #62
CHILPANCINGO, GUERRERO. TEL. 471 97 57 Y 471 97 58

SOLICITUD DE PAGO
CHILPANCINGO DE LOS BRAVO

Solicitud de pago
353000 - 164
Página: 1/1
NACEVEDO

CHILPANCINGO, GRO, 10 DE AGOSTO DE 2020

PRESENTE:

Sírvase a tramitar transferencia

A favor de (beneficiario):

MFI 228 MUNICIPIO DE CHILPANCINGO DE LOS BRAVO

IMPORTE: 23,113,257.80

(** VEINTITRES MILLONES CIENTO TRECE MIL DOSCIENTOS CINCUENTA Y SIETE PESOS 80/100 M.N. **)

(Letra)
No.de Cuenta CLABE 014260655079097856 Fecha de pago
Banco 65507909785 31/08/2020
Plaza Sucursal

Concepto general de la solicitud de pago Fondo de financiamiento
CUENTAS POR PAGAR 998 R33 FAISM 2020.

Codificación contable presupuestal

Entidad-Proyecto-Partida	Nombre del proyecto	Concepto del movimiento	Dabe	Haber
353000-10000-8321	FONDO DE APORTACIONES PARA LA INFRAESTRU			
53212-3112-8321	APORTACIONES DE LA FEDERACIÓN A MUNICIPI		23,113,257.80	0.00
21142-3112-011000-000018	H. AYTO. DE CHILPANCINGO DE LOS BRAVO		0.00	23,113,257.80
21142-3112-011000-000018	H. AYTO. DE CHILPANCINGO DE LOS BRAVO		23,113,257.80	0.00

Factura Fecha Importe IVA Importe Neto
FF:2442B818-5502-4854-B6B4-61C4C1CA4C68 07/08/2020 0.00 23,113,257.80

EN CASO DE QUE LOS DOCUMENTOS QUE SE SEÑALAN EN LA PRESENTE SOLICITUD COMO SOPORTE Y COMPROBACIÓN DEL PAGO, NO SEAN ORIGINALES QUEDAN LOS MISMOS EN GUARDA Y CUSTODIA DE LA DEPENDENCIA SOLICITANTE, LA SUBSECRETARÍA DE EGRESOS, DEPENDIENTE DE LA SECRETARÍA DE FINANZAS Y ADMINISTRACIÓN, SÓLO ES LA INSTANCIA QUE REALIZARÁ EL PAGO. LA VERIFICACIÓN DE LA AUTENTICIDAD DEL SOPORTE DOCUMENTAL, ES RESPONSABILIDAD EXCLUSIVA DE LA DEPENDENCIA SOLICITANTE, ASÍ COMO EL DESTINO, USO Y APLICACIÓN DE LOS RECURSOS FINANCIEROS.

Documentos físicos anexos

Documento	Folio	Original	Copia
-----------	-------	----------	-------

Totales de la solicitud de pago 46,226,515.60 23,113,257.80



CHILPANCINGO
H. AYUNTAMIENTO 1918-2021
El gobierno de la gente

SECRETARÍA DE FINANZAS
Y ADMINISTRACIÓN



Secretaría de
Finanzas y Administración

RECIBIDO
11/08/2020

Departamento de Recursos Federales de la
Dirección General de Presupuesto Sector Central

Concepto

MINISTRACIÓN DE RECURSOS DEL FONDO DE APORTACIONES PARA LA INFRAESTRUCTURA SOCIAL MUNICIPAL (FAISM) CORRESPONDIENTE AL MES DE AGOSTO DEL 2020. (RECURSO FEDERAL).

Solicitante	Autoriza	Páguese
LIC. WILIBERTO VALENTE PASTOR SECRETARIO DE FINANZAS Y ADMINISTRACIÓN	LIC. EDUARDO MONTAÑO SALINAS SUBSECRETARIO DE EGRESOS	LIC. ARMANDO SOTO DIAZ SUBSECRETARIO DE ADMINISTRACION



H. AYUNTAMIENTO MUNICIPAL DE CHILPANCINGO, GRO.

SECRETARIA DE FINANZAS Y ADMINISTRACION

OBRA PUBLICA

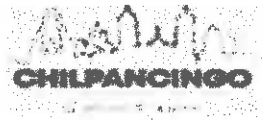

PÓLIZA DE INGRESOS (DI-2) NO. 9

PROGRAMA: OBRA PUBLICA
 FECHA: 30/sep/20
 REFERENCIA: / O-I No. 1 Fecha: (01/ene/20) /
 DOC. FUENTE: FACT No A-659750
 BENEFICIARIO: MUNICIPIO DE CHILPANCINGO DE LOS BRAVO, GUERRERO
 CONCEPTO: REGISTRO DE LA NOVENA APORTACION FEDERAL PARA EL PROGRAMA "FONDO DE APORTACIONES PARA LA INFRAESTRUCTURA SOCIAL DE LOS MUNICIPIOS" (FAISM RAMO XXXIII 2020), CORRESPONDIENTE AL MES DE SEPTIEMBRE 2020.

CUENTA	DESCRIPCIÓN (GRN)	MONTO
18 201 01	APORTACIONES P/INFRA SOC MPAL UNIDAD ADMINISTRATIVA: DIRECCION DE INGRESOS FUENTE DE FINANCIAMIENTO: 25 - RECURSOS FEDERALES	23,113,257.80

Monto total 23,113,257.80

CUENTA	PLAN DE CUENTAS (CONTABILIDAD)	DEBE	HABER
42 12 1 008 002 001 001	APORTACIONES FEDERALES FAISM-DF RAMO XXXIII		23,113,257.80
11 22 5 022 027 001	FONDOS DE APORTACIONES FEDERALES FAISM DF	23,113,257.80	
11 22 5 022 027 001	FONDOS DE APORTACIONES FEDERALES FAISM DF		23,113,257.80
11 12 1 022 027 003 001	CTA: 65-50790978-5 FAISM-DF RAMO XXXIII 2020	23,113,257.80	

Sumas iguales 46,226,515.60 46,226,515.60

CUENTA	PLAN DE CUENTAS (PRESUPUESTO)	DEBE	HABER
8 12	LEY DE INGRESOS POR EJECUTAR	23,113,257.80	
8 14	LEY DE INGRESOS DEVENGADA		23,113,257.80
8 14	LEY DE INGRESOS DEVENGADA	23,113,257.80	
8 15	LEY DE INGRESOS RECAUDADA		23,113,257.80



ELABORO:
 C.P. LETICIA BARRAGAN SALAZAR
 RESPONSABLE DE PROGRAMA

REVISO:
 L.C. NETZAHUAL COYOTL LOPEZ MARTINEZ
 DIRECTOR DE CUENTA PUBLICA

AUTORIZO:
 M.A. MILIBRANDO VALENTE PASTOR
 SECRETARIO DE FINANZAS Y ADMINISTRACION



PÓLIZAS DE SEPTIEMBRE DE 2020

1 1 1 2	BANCOS/TESORERÍA
1 1 1 2 1 022 027 003 001	CTA: 65-50790978-5 FAISM-DF RAMO XXXIII 2020
1	23,113,257.80
1 1 2 2	CUENTAS POR COBRAR A CORTO
1 1 2 2 5 022 027 001	FONDOS DE APORTACIONES FEDERALES FAISM DF
2	23,113,257.80
3	23,113,257.80
4 2 1 2	APORTACIONES
4 2 1 2 1 008 002 001 001	APORTACIONES FEDERALES FAISM-DF RAMO XXXIII
4	23,113,257.80

MUNICIPIO DE CHILPANCINGO DE LOS BRAVO

PLAZA CIVICA 1ER CONGRESO DE ANAHUAC SN
CHILPANCINGO DE LOS BRAVOS CEN, CHILPANCINGO DE LOS
CHILPANCINGO DE LOS, GUERRERO
C.P. 39000 C.R. 38801 P02608860



0920957992931699904001

0042535

CODIGO DE CLIENTE NO. 31699904

R.F.C.: MCB850101 E21
MONEDA : MONEDA NACIONAL
SUCURSAL: 8860 SUC. GALERIAS CHILPANCINGO
TELEFONO: 51-69-43-00 DE COMX O LADA 0155 51-69-43-00
PERIODO : 01 AL 30 DE SEPTIEMBRE DE 2020

HOJA 1 DE 4

INFORMACION A CLIENTES

RESUMEN INFORMATIVO

PRODUCTO		MES ANTERIOR		MES ACTUAL		INTERESES BRUTOS	COMISIONES COBRADAS	* GAT NOMINAL	* GAT REAL
CUENTA EMPRESARIAL	65-50790978-5	99,385,777.26	100.00%	110,554,305.19	100.00%	212,248.77	0.00	0.00%	
INVERSION CRECIENTE	66-50790978-5	0.00	0.00%	0.00	0.00%	0.00	0.00	0.00%	-3.46%
TOTAL		99,385,777.26	100.00%	110,554,305.19	100.00%				

RESUMEN DE INTERESES PAGADOS E IMPUESTO RETENIDO

DESCRIPCION		INTERES BRUTO	ISR
CUENTA EMPRESARIAL	65-50790978-5	212,248.77	0.00
TOTAL		212,248.77	0.00

CUENTA DE CHEQUES

CUENTA EMPRESARIAL 65-50790978-5

SALDO PROMEDIO	93,737,036.72	SALDO INICIAL	99,385,777.26
TASA BRUTA DE INTERES ANUAL	2.5500%	+ DEPOSITOS	23,325,506.57
DIAS DEL PERIODO	30	- RETIROS	12,156,978.64
SDO. PROMEDIO MINIMO	10,000.00		
CORTE AL 30/09/2020		= SALDO ACTUAL	110,554,305.19

CLABE	014260655079097856
+ INTERESES BRUTOS	212,248.77
- I.S.R. RETENIDO (1.45%)	
= INTERESES NETOS	212,248.77
COMISIONES COBRADAS	

DINERO CRECIENTE SANTANDER

INVERSION CRECIENTE 66-50790978-5

SALDO PROMEDIO	0.00	SALDO INICIAL	0.00
DIAS DEL PERIODO	30	+ DEPOSITOS	0.00
CORTE AL 30/09/2020		- RETIROS	0.00
		= SALDO ACTUAL	0.00

* GAT NOMINAL	0.00%
* GAT REAL	-3.46%
+ INTERESES BRUTOS	
- I.S.R. RETENIDO (1.45%)	
= INTERESES NETOS	

CUENTA DE CHEQUES

GRAFICO CUENTA DE CHEQUES

CUENTA EMPRESARIAL 65-50790978-5

(Saldo Inicial de \$99,385,777.26)

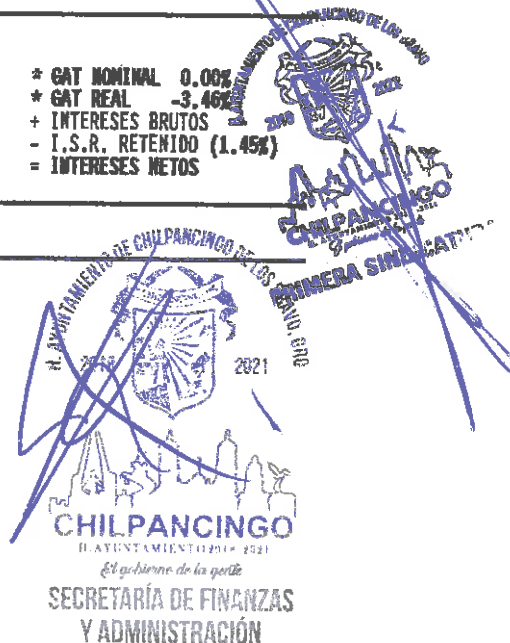
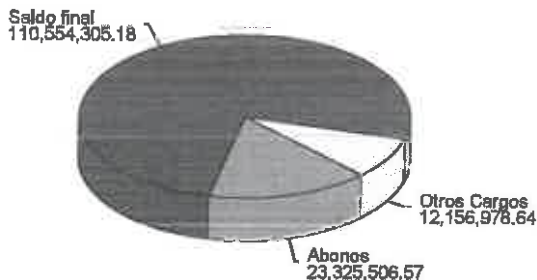

* GAT NOMINAL Y REAL: ANTES DE IMPUESTOS.
* GAT REAL: LA GAT REAL ES EL RENDIMIENTO QUE SE OBTENDRIA DESPUES DE DESCONTAR LA INFLACION.

BANCO SANTANDER (MEXICO) S.A., INSTITUCION DE BANCA MULTIPLE, GRUPO FINANCIERO SANTANDER MEXICO,
R.F.C. BSM970519DU8
PROLONGACION PASEO DE LA REFORMA NO. 500 PISO 2 MOD. 206, COL. LOMAS DE SANTA FE,
DELEGACION ALVARO OBREGON, C.P. 01219, CIUDAD DE MEXICO
AGRADECEREMOS NOS COMUNIQUE SUS OBJECIONES EN UN PLAZO DE 90 DIAS DE LO CONTRARIO CONSIDERAREMOS
SU CONFORMIDAD.

Proteja su información suscribiendo a Paperless, su estado de cuentas por correo electrónico, en cualquiera de nuestras sucursales Santander.



FECHA	FOLIO	DESCRIPCION	DEPOSITOS	RETIROS	SALDO
22-SEP-2020	0000000	JACARAND CARGO TRANSFERENCIA ENLACE FACT 26 ANT 30 OBRA 154 PAV COL PLUTARCO		176,704.63	90,273,423.24
22-SEP-2020	0000000	CARGO TRANSFERENCIA ENLACE PAG 5 AL MILLAR FACT 12 OBRA 05 2		1,961.75	90,271,461.49
22-SEP-2020	0000000	CARGO TRANSFERENCIA ENLACE PAG 5 AL MILLAR FACT 11 OBRA 05 3		2,044.00	90,269,417.49
22-SEP-2020	0000000	CARGO TRANSFERENCIA ENLACE PAG 5 AL MILLAR FACT 104 OBRA 1 09		1,697.07	90,267,720.42
22-SEP-2020	0000000	CARGO TRANSFERENCIA ENLACE PAG 5 AL MILLAR FACT C75 OBRA 0 66		610.00	90,267,110.42
25-SEP-2020	7859371	PAGO TRANSFERENCIA SPEI HORA 15:24:25 ENVIADO A BANCO MERCANTIL DEL NORTE, S.A. A LA CUENTA 072260003253688361 AL CLIENTE ERIKA MOSSO VAZQUEZ (1) (1) DATO NO VERIFICADO POR ESTA INSTITUCION CLAVE DE RASTREO 2020092540014 BET0000478593710 REF 7859371		439,498.98	89,827,611.44
25-SEP-2020	0000000	CONCEPTO FACT F121. EST 01. OBRA 136 TECHADO ESC PR CARGO TRANSFERENCIA ENLACE PAG 5 AL MILLAR FACT F121 OBRA 136		2,723.04	89,824,888.40
29-SEP-2020	6051619	PAGO TRANSFERENCIA SPEI HORA 11:54:01 ENVIADO A BANCO NACIONAL DE MEXICO, S.A. A LA CUENTA 002260700974929892 AL CLIENTE CARCORT CONSTRUCCIONES SA DE CV (1) (1) DATO NO VERIFICADO POR ESTA INSTITUCION CLAVE DE RASTREO 2020092940014 BET0000460516190 REF 6051619		146,549.89	89,678,338.51
29-SEP-2020	6051621	CONCEPTO FACT 278 EST 01 OBRA 087 RED DRENAJ SANI PAGO TRANSFERENCIA SPEI HORA 11:54:02 ENVIADO A BANCO NACIONAL DE MEXICO, S.A. A LA CUENTA 002275701505823089 AL CLIENTE YAMAHARA MADALI LOZANO DIAZ (1) (1) DATO NO VERIFICADO POR ESTA INSTITUCION CLAVE DE RASTREO 2020092940014 BET0000460516210 REF 6051621		321,898.82	89,356,439.69
29-SEP-2020	6051622	CONCEPTO FACT A14 FINIQ OBRA 037 PAV CONCR HID PAGO TRANSFERENCIA SPEI HORA 11:54:02 ENVIADO A BBVA BANCOMER, S.A. A LA CUENTA 012260004657474143 AL CLIENTE EDGAR RODRIGUEZ SANCHEZ (1) (1) DATO NO VERIFICADO POR ESTA INSTITUCION CLAVE DE RASTREO 2020092940014 BET0000460516220 REF 6051622		467,871.08	88,888,568.61
29-SEP-2020	6051623	CONCEPTO FACT A44 FINIQ OBRA 012 PAV C RIO BALSAS PAGO TRANSFERENCIA SPEI HORA 11:54:02 ENVIADO A BANCA AFIRME, S.A. A LA CUENTA 062260001051179019 AL CLIENTE CORPORATIVO DE INGENIEROS CIVILES AVICA(1) (1) DATO NO VERIFICADO POR ESTA INSTITUCION CLAVE DE RASTREO 2020092940014 BET0000460516230 REF 6051623		398,474.30	88,490,094.31
29-SEP-2020	0000000	CONCEPTO FACT A275 FINIQ OBRA 045 PAV C ALCATRAZ CARGO TRANSFERENCIA ENLACE FACT A55 ANT 30 OBRA 161 CANCHA DEP EP		240,000.00	88,250,094.31
29-SEP-2020	6073829	PAGO TRANSFERENCIA SPEI HORA 12:07:20 ENVIADO A BBVA BANCOMER, S.A. A LA CUENTA 012261001157176710 AL CLIENTE GRUPO CONSTRUCTOR DICMA SA DE CV (1) (1) DATO NO VERIFICADO POR ESTA INSTITUCION CLAVE DE RASTREO 2020092940014 BET0000460738290 REF. 6073829		350,776.82	87,899,317.49
29-SEP-2020	0000000	CONCEPTO FACT 1 ANT 30 OBRA 022 PAV C AURORA ELIZ CARGO TRANSFERENCIA ENLACE PAG 5 AL MILLAR FACT 278 OBRA 0 87		907.99	87,898,409.50
29-SEP-2020	0000000	CARGO TRANSFERENCIA ENLACE PAG 5 AL MILLAR FACT A14 OBRA 0 37		1,994.42	87,896,415.08
29-SEP-2020	0000000	CARGO TRANSFERENCIA ENLACE PAG 5 AL MILLAR FACT A44 OBRA 0 12		2,898.83	87,893,516.25
29-SEP-2020	0000000	CARGO TRANSFERENCIA ENLACE PAG 5 AL MILLAR FACT 275A OBRA 045		2,468.86	87,891,047.39
29-SEP-2020	0000000	CARGO TRANSFERENCIA ENLACE CONVENIO PROYECTO XALTIANQUIS RIO VERDE		450,000.00	87,441,047.39
30-SEP-2020	7503658	ABONO TRANSFERENCIA SPEI HORA 10:38:36 RECIBIDO DE BBVA BANCOMER, S.A. DE LA CUENTA 012180001691684195 DEL CLIENTE BANDBRAS SNC FID 216 1 GOB DEL EDO DE GR CLAVE DE RASTREO 002601002009300000109334	23,113,257.80		110,554,305.19

RFC emisor: MCB850101L21 **Folio fiscal:** BA84A495-78AA-4104-94F3-6D4EBDD5CF5A
Nombre emisor: MUNICIPIO DE CHILPANCINGO DE LOS BRAVO **No. de serie del CSD:** 00001000000412357002
Folio: 0435 **Serie:** B
RFC receptor: SFA830301521 **Código postal, fecha y hora de emisión:** 39000 2020-08-07 12:47:43
Nombre receptor: SECRETARÍA DE FINANZAS Y ADMINISTRACIÓN DEL ESTADO DE GUERRERO **Efecto de comprobante:** Ingreso
Uso CFDI: Por definir **Régimen fiscal:** Personas Morales con Fines no Lucrativos

Conceptos

Clave del producto y/o servicio	No. identificación	Cantidad	Clave de unidad	Unidad	Valor unitario	Importe	Descuento	No. de pedimento	No. de cuenta predial
01010101		1	MON	MES	23113257.80	23113257.80			
Descripción	FONDO DE APORTACIONES PARA LA INFRAESTRUCTURA SOCIAL. MUNICIPIO DE CHILPANCINGO DE LOS BRAVO (FAISM), CORRESPONDIENTE AL MES DE SEPTIEMBRE DE 2020.								

Moneda: Peso Mexicano **Subtotal:** \$ 23,113,257.80
Forma de pago: Transferencia electrónica de fondos (incluye SPEI) **Total:** \$ 23,113,257.80
Método de pago: Pago en una sola exhibición

Sello digital del CFDI:
 gcbpX6tzbJsvA4jXRGQKToxuVTX1ONaVhFrDsO05dR2ayQ9+OaCsBs+ysTUdsgmPqktwJQE4hbNIRy7IGXSihs4j2Z47/+x32pwwCpcMcbvIV9BdpgF5pjK3xRLdtbflk+lnA/jmXeSeZE3xsvzJ6SCdLcOPEAt69cpoQZDLfh7yly7VfzA1cMyILh5Hpp+kE2bKJx5zCIW+DDHyBPL4MkfwID07GERFejSWZw8yBmsZpl28QC7Lah9sTPJD9O3NKgLR9FCzdB1f7matqYJK7+sZJF2u6i6O9FH2m5ZaN7fXo1gCgflqosVXa/ymyEI/k6co8Kxd0UZA==

Sello digital del SAT:
 gOJpZHMU2WV106hXsiS/bkq84uDI5h/CstaJGpM1P7Szh0+g83+9LINULYpVWBU541WcvdL24D9G7g5fSeqI0KNPj-Hx+50ghj3Q5Yfb4GsfyBWgTNBantzTYu0ryVZBmp50adMwvSr2W6S2uay7TEJZIVmp1Tu5cJ9RuSU7D5FdLWXLtQ1foGxHXUsTpdPVihVJXnqf5rzLR4zy9csPLDpw8NKzM2+AbkeOGyOImrBIVsrIcm4yfn4GRJQbYyh5HbQVmiRX31kO2neqkfK5U1TwwJ2W Sdi7DjhaJVifoTL54ErUyailwNbBxSpdFQMsmZWOwr6mETSZQ==



Cadena Original del complemento de certificación digital del SAT:
 ||1.1|BA84A495-78AA-4104-94F3-6D4EBDD5CF5A|2020-08-07T13:18:02|SAT970701NN3|gcbpX6tzbJsvA4jXRGQKToxuVTX1ONaVhFrDsO05dR2ayQ9+OaCsBs+ysTUdsgmPqktwJQE4hbNIRy7IGXSihs4j2Z47/+x32pwwCpcMcbvIV9BdpgF5pjK3xRLdtbflk+lnA/jmXeSeZE3xsvzJ6SCdLcOPEAt69cpoQZDLfh7yly7VfzA1cMyILh5Hpp+kE2bKJx5zCIW+DDHyBPL4MkfwID07GERFejSWZw8yBmsZpl28QC7Lah9sTPJD9O3NKgLR9FCzdB1f7matqYJK7+sZJF2u6i6O9FH2m5ZaN7fXo1gCgflqosVXa/ymyEI/k6co8Kxd0UZA==|00001000000504465028||
RFC del proveedor de certificación: SAT970701NN3 **Fecha y hora de certificación:** 2020-08-07 13:18:02
No. de serie del certificado SAT: 00001000000504465028

Ayuntamiento de Chilpancingo de los Bravo, Gro.
 2018 2021

CHILPANCINGO
 H. AYUNTAMIENTO LOCAL 2018-2021
 El gobierno de la gente.
SECRETARÍA DE FINANZAS Y ADMINISTRACIÓN
 Secretaría de Finanzas y Administración
RECIBIDO
 Departamento de Recursos Federales de la Dirección General de Presupuesto Sector Central

```

<?xml version="1.0" encoding="UTF-8"?>
<cfdi:Comprobante xmlns:cfdi="http://www.sat.gob.mx/cfd/3" Version="3.3" Serie="B" Folio="0435" Fecha="2020-08-07T12:47:43"
Sello="gcbpX6tzbJsvA4jXRGQKToxuVTX1ONaVhFrDsO05dR2ayQ9+OaCsBs+ysTUDsgmPqktwuJQE4hbNIRy7iGXSihh4j2Z47/+x32pwwCpcMcbyIV9BdpgF5j
FormaPago="03" NoCertificado="00001000000412357002" SubTotal="23113257.80"
Certificado="MIIGRjCCBC6gAwIBAgIUMDAwMDEwMDAwMDA0MTIzNTcwMDIwDQYJKoZIhvcNAQELBQAwggGyMTgwNgYDVQQDDC9BLkMuIGRlbc
Moneda="MXN" Total="23113257.80" TipoDeComprobante="I" MetodoPago="PUE" LugarExpedicion="39000" xsi:schemaLocation="http://www.sat.gob.mx/cfd/3
http://www.sat.gob.mx/sitio_internet/cfd/3/cfdv33.xsd" xmlns:xsi="http://www.w3.org/2001/XMLSchema-instance">
  <cfdi:Emisor RegimenFiscal="603" Nombre="MUNICIPIO DE CHILPANCINGO DE LOS BRAVO" Rfc="MCB850101L21"/>
  <cfdi:Receptor Nombre="SECRETARÍA DE FINANZAS Y ADMINISTRACIÓN DEL ESTADO DE GUERRERO." Rfc="SFA830301521" UsoCFDI="P01"/>
  <cfdi:Conceptos>
    <cfdi:Concepto Importe="23113257.80" ValorUnitario="23113257.80" Descripcion="FONDO DE APORTACIONES PARA LA INFRAESTRUCTURA
    SOCIAL MUNICIPAL (FAISM), CORRESPONDIENTE AL MES DE SEPTIEMBRE DE 2020." Unidad="MES" ClaveUnidad="MON" Cantidad="1"
    ClaveProdServ="01010101"/>
  </cfdi:Conceptos>
  <cfdi:Complemento>
    <tfd:TimbreFiscalDigital Version="1.1" xsi:schemaLocation="http://www.sat.gob.mx/TimbreFiscalDigital
    http://www.sat.gob.mx/sitio_internet/cfd/TimbreFiscalDigital/TimbreFiscalDigitalv11.xsd"
    SelloSAT="gOJpZHMtd2WV106hXsIS/bkq84uDI5h/CstaJGPrm1P7SZh0+g83+9LNUILYpVWBU541WcvdL24D9G7g5fSIeqt0KNPjHx+50ghj3Q5YI
    NoCertificadoSAT="00001000000504465028"
    SelloCFDI="gcbpX6tzbJsvA4jXRGQKToxuVTX1ONaVhFrDsO05dR2ayQ9+OaCsBs+ysTUDsgmPqktwuJQE4hbNIRy7iGXSihh4j2Z47/+x32pwwCp
    RfcProvCertif="SAT970701NN3" FechaTimbrado="2020-08-07T13:18:02" UUID="BA84A495-78AA-4104-94F3-6D4EBDD5CF5A"
    xmlns:tfd="http://www.sat.gob.mx/TimbreFiscalDigital"/>
  </cfdi:Complemento>
</cfdi:Comprobante>

```



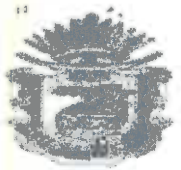

GOBIERNO DEL ESTADO DE GUERRERO

PALACIO DE GOBIERNO BOULEVARD LIC. RENE JUAREZ CISNEROS #62
CHILPANCINGO, GUERRERO. TEL. 471 97 57 Y 471 97 58

SOLICITUD DE PAGO
CHILPANCINGO DE LOS BRAVO

Solicitud de pago
353000 - 165
Página: 1/1
NACEVEDO

CHILPANCINGO, GRO, 10 DE AGOSTO DE 2020

PRESENTE:

Sírvase a tramitar transferencia

A favor de (beneficiario):

MFI 228 MUNICIPIO DE CHILPANCINGO DE LOS BRAVO

IMPORTE: 23,113,257.80

(** VEINTITRES MILLONES CIENTO TRECE MIL DOSCIENTOS CINCUENTA Y SIETE PESOS 80/100 M.N. **)

Table with columns: No.de Cuenta, Banco, Plaza, (Letra), CLABE, Sucursal, Fecha de pago, Fondo de financiamiento. Includes details for CLABE 014260655079097856 and Fondo de financiamiento 998 R33 FAISM 2020.

Codificación contable presupuestal

Table with columns: Entidad-Proyecto-Partida, Nombre del proyecto, Debe, Haber. Includes entries for FONDO DE APORTACIONES PARA LA INFRAESTRUC and H. AYTO. DE CHILPANCINGO DE LOS BRAVO.

EN CASO DE QUE LOS DOCUMENTOS QUE SE SEÑALAN EN LA PRESENTE SOLICITUD COMO SOPORTE Y COMPROBACIÓN DEL PAGO, NO SEAN ORIGINALES QUEDAN LOS MISMOS EN GUARDA Y CUSTODIA DE LA DEPENDENCIA SOLICITANTE...

Documentos físicos anexos

Table with columns: Documento, Folio, Original, Copia. Includes 'Totales de la solicitud de pago' with values 46,226,515.60 and 23,113,257.80.



CHILPANCINGO
H. AYUNTAMIENTO 2018-2021
El gobierno de la gente
SECRETARÍA DE FINANZAS Y ADMINISTRACIÓN

Secretaría de Finanzas y Administración
RECIBIDO
Departamento de Recursos Federales de la Dirección General de Presupuestos Sector Central

Concepto

MINISTRACIÓN DE RECURSOS DEL FONDO DE APORTACIONES PARA LA INFRAESTRUCTURA SOCIAL MUNICIPAL (FAISM), CORRESPONDIENTE AL MES DE SEPTIEMBRE DEL 2020. (RECURSO FEDERAL).

Solicitante: LIC. MILIBANDA VALENTE PASTOR
Autoriza: LIC. EDUARDO MONTAÑO SALINAS
Páguese: LIC. ARMANDO SOTO DIAZ



H. AYUNTAMIENTO MUNICIPAL DE CHILPANCINGO, GRO.

SECRETARIA DE FINANZAS Y ADMINISTRACION

OBRA PUBLICA



PÓLIZA DE INGRESOS (DI-2) NO. 10

PROGRAMA: OBRA PUBLICA
 FECHA: 30/oct/20
 REFERENCIA: / O-I No. 1 Fecha: (01/ene/20) /
 DOC. FUENTE: FACT No A-859357
 BENEFICIARIO: MUNICIPIO DE CHILPANCINGO DE LOS BRAVO, GUERRERO
 CONCEPTO: REGISTRO DE LA DECIMA APORTACION FEDERAL PARA EL PROGRAMA "FONDO DE APORTACIONES PARA LA INFRAESTRUCTURA SOCIAL DE LOS MUNICIPIOS" (FAISM RAMO XXXIII 2020), CORRESPONDIENTE AL MES DE OCTUBRE 2020.

C U E N T A	DESCRIPCIÓN (CRI)	MONTO
1820101	APORTACIONES P/INFRA SOC MPAL UNIDAD ADMINISTRATIVA: DIRECCION DE INGRESOS FUENTE DE FINANCIAMIENTO: 25 - RECURSOS FEDERALES	23,113,257.80

Monto total **23,113,257.80**

C U E N T A	PLAN DE CUENTAS (CONTABILIDAD)	DEBE	HABER
42121008002001001	APORTACIONES FEDERALES FAISM-DF RAMO XXXIII		23,113,257.80
11225022027001	FONDOS DE APORTACIONES FEDERALES FAISM DF	23,113,257.80	
11225022027001	FONDOS DE APORTACIONES FEDERALES FAISM DF		23,113,257.80
11121022027003001	CTA: 65-50790978-5 FAISM-DF RAMO XXXIII 2020	23,113,257.80	

Sumas iguales **46,226,515.60** **46,226,515.60**

C U E N T A	PLAN DE CUENTAS (PRESUPUESTO)	DEBE	HABER
812	LEY DE INGRESOS POR EJECUTAR	23,113,257.80	
814	LEY DE INGRESOS DEVENGADA		23,113,257.80
814	LEY DE INGRESOS DEVENGADA		23,113,257.80
815	LEY DE INGRESOS RECAUDADA		23,113,257.80

H. AYUNTAMIENTO MUNICIPAL DE CHILPANCINGO DE LOS BRAVO, GUERRERO
 SECRETARIA DE FINANZAS Y ADMINISTRACION
 PRIMERA SINDICATURA

H. AYUNTAMIENTO MUNICIPAL DE CHILPANCINGO DE LOS BRAVO, GUERRERO
 2018 2021

ELABORÓ:

C.P. LETICIA BARRAZAN SALAZAR
RESPONSABLE DE PROGRAMA

REVISÓ:

L.C. NETZAHUAL COYOTL LOPEZ MARTINEZ
DIRECTOR DE CUENTA PUBLICA

AUTORIZO

M. A. WILFALDO VALENTE PASTOR
SECRETARIO DE FINANZAS Y ADMINISTRACION

Capturado por: MARCO ANTONIO

Última modificación por: MARCO ANTONIO



H. AYUNTAMIENTO MUNICIPAL DE CHILPANCINGO, GRO.

SECRETARIA DE FINANZAS Y ADMINISTRACION

OBRA PUBLICA



PÓLIZAS DE OCTUBRE DE 2020

1 1 1 2	BANCOS/TESORERÍA
1 1 1 2 1 022 027 003 001	CTA: 65-50790978-5 FAISM-DF RAMO XXXIII 2020
1	23,113,257.80
1 1 2 2	CUENTAS POR COBRAR A CORTO
1 1 2 2 5 022 027 001	FONDOS DE APORTACIONES FEDERALES FAISM DF
2	HABER 23,113,257.80
3	23,113,257.80
4 2 1 2	APORTACIONES
4 2 1 2 1 008 002 001 001	APORTACIONES FEDERALES FAISM-DF RAMO XXXIII
4	23,113,257.80

MUNICIPIO DE CHILPANCINGO DE LOS BRAVO
PLAZA CIVICA 1ER CONGRESO DE ANAHUAC SN
CHILPANCINGO DE LOS BRAVOS CEN, CHILPANCINGO DE LOS
CHILPANCINGO DE LOS, GUERRERO
C.P. 39000 C.R. 38801 P02608860



1020950600231699904001

0042958

CODIGO DE CLIENTE NO. 31699904

R.F.C. MCB850101 L21
MONEDA : MONEDA NACIONAL
SUCURSAL: 8860 SUC. GALERIAS CHILPANCINGO
TELEFONO: 51-69-43-00 DE COMX O LADA 0155 51-69-43-00
PERIODO : 01 AL 31 DE OCTUBRE DE 2020

HOJA 1 DE 5

INFORMACION A CLIENTES

RESUMEN INFORMATIVO

PRODUCTO		MES ANTERIOR		MES ACTUAL		INTERESES BRUTOS	COMISIONES COBRADAS	* GAT NOMINAL	* GAT REAL
CUENTA EMPRESARIAL	65-50790978-5	110,554,305.19	100.00%	112,920,520.33	100.00%	199,191.20	0.00		
INVERSION CRECIENTE	66-50790978-5	0.00	0.00%	0.00	0.00%	0.00	0.00	0.00%	-3.47%
TOTAL		110,554,305.19	100.00%	112,920,520.33	100.00%				

RESUMEN DE INTERESES PAGADOS E IMPUESTO RETENIDO

DESCRIPCION		INTERES BRUTO	ISR
CUENTA EMPRESARIAL	65-50790978-5	199,191.20	0.00
TOTAL		199,191.20	0.00

CUENTA DE CHEQUES

CUENTA EMPRESARIAL 65-50790978-5		CLABE 014260655079097856	
SALDO PROMEDIO	100,867,527.74	SALDO INICIAL	110,554,305.19
TASA BRUTA DE INTERES ANUAL	2.5500%	+ DEPOSITOS	23,312,449.00
DIAS DEL PERIODO	31	- RETIROS	20,946,233.86
SDO. PROMEDIO MINIMO	10,000.00	= SALDO ACTUAL	112,920,520.33
CORTE AL 31/10/2020			
		+ INTERESES BRUTOS	199,191.20
		- I.S.R. RETENIDO (1.45%)	
		= INTERESES NETOS	
		COMISIONES COBRADAS	

DINERO CRECIENTE SANTANDER

INVERSION CRECIENTE 66-50790978-5			
SALDO PROMEDIO	0.00	SALDO INICIAL	0.00
DIAS DEL PERIODO	31	+ DEPOSITOS	0.00
CORTE AL 31/10/2020		- RETIROS	0.00
		= SALDO ACTUAL	0.00
		* GAT NOMINAL	0.00%
		* GAT REAL	-3.47%
		+ INTERESES BRUTOS	
		- I.S.R. RETENIDO (1.45%)	
		= INTERESES NETOS	

CUENTA DE CHEQUES

GRAFICO CUENTA DE CHEQUES

CUENTA EMPRESARIAL 65-50790978-5

(Saldo Inicial de \$110,554,305.19)

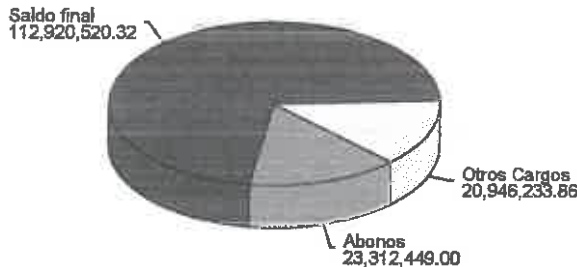

MUNICIPIO DE CHILPANCINGO DE LOS BRAVO
2021
CHILPANCINGO
El gobierno de la gente
SECRETARÍA DE FINANZAS
Y ADMINISTRACIÓN

* GAT NOMINAL Y REAL: ANTES DE IMPUESTOS.
* GAT REAL: LA GAT REAL ES EL RENDIMIENTO QUE SE OBTENDRIA DESPUES DE DESCONTAR LA INFLACION.

BANCO SANTANDER (MEXICO) S.A., INSTITUCION DE BANCA MULTIPLE, GRUPO FINANCIERO SANTANDER MEXICO,
R.F.C. BSM970519DU8
PROLONGACION PASEO DE LA REFORMA NO. 500 PISO 2 MOD. 206. COL. LOMAS DE SANTA FE,
DELEGACION ALVARO OBREGON, C.P. 01219, CIUDAD DE MEXICO
AGRADECEREMOS NOS COMUNIQUE SUS OBJECIONES EN UN PLAZO DE 90 DIAS DE LO CONTRARIO CONSIDERAREMOS
SU CONFORMIDAD.

Proteja su información suscribiendo a Paperless, su estado de cuenta por correo electrónico, en cualquiera de nuestras sucursales Santander.



FECHA	FOLIO	DESCRIPCION	DEPOSITOS	RETIROS	SALDO
27-OCT-2020	9151691	REF 9151693 CONCEPTO FACT 23 EST 01 OBRA 057 PAV LOMAS DIAMAN PAGO TRANSFERENCIA SPEI HORA 14:41:30 ENVIADO A BBVA BANCOMER, S.A. A LA CUENTA 012260001934985659 AL CLIENTE COMPA IA DISTRIBUIDORA Y CONSTRUCTORA ZE(1) (1) DATO NO VERIFICADO POR ESTA INSTITUCION CLAVE DE RASTREO 2020102740014 BET0000491516910 REF 9151691		89,989.38	92,688,209.45
27-OCT-2020	9151694	CONCEPTO FACT 2505 FINIQ OBRA 093 RED DRENAJ PLUV PAGO TRANSFERENCIA SPEI HORA 14:41:30 ENVIADO A BANCA AFIRME, S.A. A LA CUENTA 062260001851221747 AL CLIENTE ALFREDO PERALTA RINCON (1) (1) DATO NO VERIFICADO POR ESTA INSTITUCION CLAVE DE RASTREO 2020102740014 BET0000491516940 REF 9151694		154,059.15	92,534,150.30
27-OCT-2020	9151695	CONCEPTO FACT 07 FINIQ OBRA 002 DRENAJ Y AGUA POT PAGO TRANSFERENCIA SPEI HORA 14:41:30 ENVIADO A BBVA BANCOMER, S.A. A LA CUENTA 012260004657474143 AL CLIENTE EDGAR RODRIGUEZ SANCHEZ (1) (1) DATO NO VERIFICADO POR ESTA INSTITUCION CLAVE DE RASTREO 2020102740014 BET0000491516950 REF 9151695		155,798.66	92,378,351.64
27-OCT-2020	0000000	CONCEPTO FACT A45 FINIQ OBRA 005 RED DRENAJ AGUA CARGO TRANSFERENCIA ENLACE FACT 18 EST 01 OBRA 114 REHAB C AMINO RUR		706,322.05	91,672,029.59
27-OCT-2020	0000000	CARGO TRANSFERENCIA ENLACE FACT 53 EST 01 OBRA 149 PAV LOC JALEACA		289,132.05	91,382,897.54
27-OCT-2020	0000000	CARGO TRANSFERENCIA ENLACE FACT 15 FINIQ OBRA 051 PAV COL LINDA VIS		323,228.34	91,059,669.20
27-OCT-2020	0000000	CARGO TRANSFERENCIA ENLACE PAG 5 AL MILLAR FACT 18 OBRA 11 4		4,376.22	91,055,292.98
27-OCT-2020	0000000	CARGO TRANSFERENCIA ENLACE PAG 5 AL MILLAR FACT 53 OBRA 14 9		1,251.65	91,054,041.33
27-OCT-2020	0000000	CARGO TRANSFERENCIA ENLACE PAG 5 AL MILLAR FACT A45 OBRA 0 05		965.30	91,053,076.03
27-OCT-2020	0000000	CARGO TRANSFERENCIA ENLACE PAG 5 AL MILLAR FACT 007 OBRA 0 02		954.52	91,052,121.51
27-OCT-2020	0000000	CARGO TRANSFERENCIA ENLACE PAG 5 AL MILLAR FACT 23 OBRA 05 7		1,044.77	91,051,076.74
27-OCT-2020	0000000	CARGO TRANSFERENCIA ENLACE PAG 5 AL MILLAR FACT 2505 OBRA 093		557.56	91,050,519.18
27-OCT-2020	0000000	CARGO TRANSFERENCIA ENLACE PAG 5 AL MILLAR FACT 15 OBRA 05 1		2,002.65	91,048,516.53
28-OCT-2020	0000000	CARGO TRANSFERENCIA ENLACE FACT 69AA ANT 30 OBRA 169 CONT CANCHA JN		121,051.56	90,927,464.97
28-OCT-2020	0000000	CARGO TRANSFERENCIA ENLACE FACT A57 FINIQ OBRA 060 PAV DIS P MEDICO		64,878.77	90,862,586.20
28-OCT-2020	0000000	CARGO TRANSFERENCIA ENLACE FACT A58 FINIQ OBRA 096 LINEA C OND AGUA		138,316.84	90,724,269.36
28-OCT-2020	0000000	CARGO TRANSFERENCIA ENLACE PAG 5 AL MILLAR FACT 58A OBRA 0 96		856.98	90,723,412.38
28-OCT-2020	0000000	CARGO TRANSFERENCIA ENLACE PAG 5 AL MILLAR FACT 57A OBRA 0 60		401.98	90,723,010.40
29-OCT-2020	6707451	PAGO TRANSFERENCIA SPEI HORA 12:30:54 ENVIADO A BBVA BANCOMER, S.A. A LA CUENTA 012260028380621618 AL CLIENTE ELLIOTT HAZAEL CASTRO LEYVA (1) (1) DATO NO VERIFICADO POR ESTA INSTITUCION CLAVE DE RASTREO 2020102940014 BET0000467074510 REF 6707451		306,080.17	90,416,930.23
30-OCT-2020	8328375	CONCEPTO FACT 01 ANT 30 OBRA 033 DRENAJ SANIT REF ABONO TRANSFERENCIA SPEI HORA 09:49:52 RECIBIDO DE BBVA BANCOMER, S.A. DE LA CUENTA 012180001691684195 DEL CLIENTE BAHOBRA SNC FID 216 1 GOB DEL EDO DE GR CLAVE DE RASTREO 002601002010300000022495 REF 0002161	23,113,257.80		113,530,188.03
30-OCT-2020	0000000	CONCEPTO 2161 7603990 RFC BNO670315CDO CARGO TRANSFERENCIA ENLACE FACT 246 EST 01 OBRA 072 PAV LO C ACAHUJIZ		312,608.78	113,217,579.25
30-OCT-2020	0000000	CARGO TRANSFERENCIA ENLACE PAG 5 AL MILLAR FACT 246 OBRA 0 72		1,936.86	113,215,642.39
30-OCT-2020	9136147	PAGO TRANSFERENCIA SPEI HORA 14:00:51 ENVIADO A BANCO NACIONAL DE MEXICO, S.A.		78,620.42	113,137,021.97

RFC emisor: MCB850101L21 **Folio fiscal:** F8FAA1D7-58AE-4E8B-9092-13142353049C
Nombre emisor: MUNICIPIO DE CHILPANCINGO DE LOS BRAVOS **No. de serie del CSD:** 00001000000412357002
Folio: 0436 **Serie:** B
RFC receptor: SFA830301521 **Código postal, fecha y hora de emisión:** 39000 2020-08-07 12:50:31
Nombre receptor: SECRETARÍA DE FINANZAS Y ADMINISTRACIÓN DEL ESTADO DE GUERRERO **Efecto de comprobante:** Ingreso
Uso CFDI: Por definir **Régimen fiscal:** Personas Morales con Fines no Lucrativos

Conceptos

Clave del producto y/o servicio	No. identificación	Cantidad	Clave de unidad	Unidad	Valor unitario	Importe	Descuento	No. de pedimento	No. de cuenta predial
01010101		1	MON	MES	23113257.80	23113257.80			
Descripción	FONDO DE APORTACIONES PARA LA INFRAESTRUCTURA SOCIAL MUNICIPAL (FAISM), CORRESPONDIENTE AL MES DE OCTUBRE DE 2020.								

Moneda: Peso Mexicano **Subtotal** \$ 23,113,257.80
Forma de pago: Transferencia electrónica de fondos (incluye SPEI) **Total** \$ 23,113,257.80
Método de pago: Pago en una sola exhibición

Sello digital del CFDI:

bruy+hNpZUJWt9cD/8/zokOzIPmRuCqncqyIDHQ/a5mDYkBlzLgMhpsK0GwQPHr3zCPONqyir9TuBLk2w2bUU5cL/3MZZGfAVUErJM76n2ZMmHut3oL+Zw3jqFySvXJsXFeXJEzJNCZk7v59Q+OjL7As7KWZRuqEA2ADegqLomYSZaIZ5M8J3uyMWyfbaxqD+zXTShE0JIDb3J3C4s3Mk9wDwwDz/7SXdcibmmHMM8qqC2RgJAs+ExapLJJVP1Q1CYauea4kB2XGnv+2cQbUKs0tLq0wuyg383nHavQdJ+ETxfla0GV5gKyLwn1U58uiS56e49kQtsM6SFd03w==

Sello digital del SAT:

TVg8CGZF13WmsdMirTnt5kdPK4yWtM2ntv0fS!Ga3Brup/Wt+w!JLIBXofGLMPvWpH74pvm:w9vVmttlzP3Eo+N8s0tGhCq/eSyezLPapXlmwoeJbe+A/j7zakEYsG6C9aMifeamq+ugvmFca7CdgEas9yFTHqXIOkA3/M9ZCyl/2z+ryFMYK+n08ghOBJPu3Nv80IrbncjuNyTO7pPySbnRLDVX94Ei3a+gonQydPeCXtcDS1ezf+AHG1GuZ8TnrCV0OKjGuQqC8Du7t8m5EDEYKs4Lmk38phf+qhK9dqrHizzaOb5cLYnywJFq70xGn27xU78alyJfoh7rw==

Cadena Original del complemento de certificación digital del SAT:

[1.1]F8FAA1D7-58AE-4E8B-9092-13142353049C|2020-08-07T13:18:57|SAT970701NN3|bruy+hNpZUJWt9cD/8/zokOzIPmRuCqncqyIDHQ/a5mDYkBlzLgMhpsK0GwQPHr3zCPONqyir9TuBLk2w2bUU5cL/3MZZGfAVUErJM76n2ZMmHut3oL+Zw3jqFySvXJsXFeXJEzJNCZk7v59Q+OjL7As7KWZRuqEA2ADegqLomYSZaIZ5M8J3uyMWyfbaxqD+zXTShE0JIDb3J3C4s3Mk9wDwwDz/7SXdcibmmHMM8qqC2RgJAs+ExapLJJVP1Q1CYauea4kB2XGnv+2cQbUKs0tLq0wuyg383nHavQdJ+ETxfla0GV5gKyLwn1U58uiS56e49kQtsM6SFd03w==|00001000000504465028|

RFC del proveedor de certificación: SAT970701NN3 **Fecha y hora de certificación:** 2020-08-07 13:18:57
No. de serie del certificado SAT 00001000000504465028

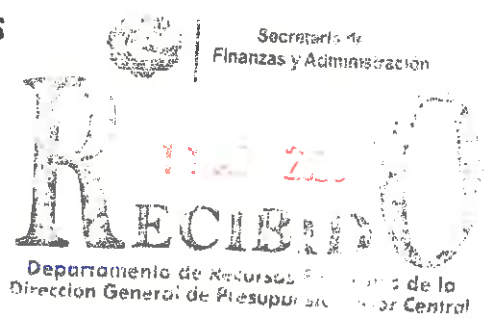

<?xml:version="1.0" encoding="UTF-8"?>
 <cfdi:Comprobante xmlns:cfdi="http://www.sat.gob.mx/cfd/3" Version="3.3" Serie="B" Folio="0436" Fecha="2020-08-07T12:50:31"
 Sello="bruy+hNpZUJw9cD/8/zokOziP/nRuCqnqylDhQ/a5mDYkBzLgMhpsK0GwQPHr3zCPONqyr9TuBLk2w2bUU5cL/3MZZZGfAVUErJM76n2ZMmHut3oI
 FormaPago="03" NoCertificado="00001000000412357002" SubTotal="23113257.80"
 Certificado="MIIGRjCCBC6gAwIBAgIUMDAwMDEwMDAwMDA0MTIzNTcwMDIwDQYJKoZIhvcNAQELBQAwwggGyMIgwNgYDVQDDC9BLkMuIGRlbcC
 Moneda="MXN" Total="23113257.80" TipoDeComprobante="I" MetodoPago="PUE" LugarExpedicion="39000" xsi:schemaLocation="http://www.sat.gob.mx/cfd/3
 http://www.sat.gob.mx/sitio_internet/cfd/3/cfdv33.xsd" xmlns:xsi="http://www.w3.org/2001/XMLSchema-instance">
 <cfdi:Emisor RegimenFiscal="603" Nombre="MUNICIPIO DE CHILPANCINGO DE LOS BRAVO" Rfc="MCB850101L21">
 <cfdi:Receptor Nombre="SECRETARÍA DE FINANZAS Y ADMINISTRACIÓN DEL ESTADO DE GUERRERO." Rfc="SFA830301521" UsoCFDI="P01"/>
 <cfdi:Conceptos>
 <cfdi:Concepto Importe="23113257.80" ValorUnitario="23113257.80" Descripcion="FONDO DE APORTACIONES PARA LA INFRAESTRUCTURA
 SOCIAL MUNICIPAL (FAISM), CORRESPONDIENTE AL MES DE OCTUBRE DE 2020." Unidad="MES" ClaveUnidad="MON" Cantidad="1"
 ClaveProdServ="01010101"/>
 </cfdi:Conceptos>
 <cfdi:Complemento>
 <cf:TimbreFiscalDigital Version="1.1" xsi:schemaLocation="http://www.sat.gob.mx/TimbreFiscalDigital
 http://www.sat.gob.mx/sitio_internet/cfd/TimbreFiscalDigital/TimbreFiscalDigitalv11.xsd"
 SelloSAT="TVg8CGZF13WmsdMrTntSkdPK4yvWTM2nt/v0fSiGa3Brup/W1w1JLIBXofGLMPPrWpH74pvmwDvVmltLzP3Eo+N8sOtGhCqt/eSy
 NoCertificadoSAT="00001000000504465028"
 SelloCFDI="bruy+hNpZUJw9cD/8/zokOziP/nRuCqnqylDhQ/a5mDYkBzLgMhpsK0GwQPHr3zCPONqyr9TuBLk2w2bUU5cL/3MZZZGfAVUErJM
 RfcProvCertif="SAT970701NN3" FechaTimbrado="2020-08-07T13:18:57" UUID="F8FAA1D7-58AE-4E8B-9092-13142353049C"
 xmlns:cfid="http://www.sat.gob.mx/TimbreFiscalDigital"/>
 </cfdi:Complemento>
 </cfdi:Comprobante>

GOBIERNO DEL ESTADO DE GUERRERO

PALACIO DE GOBIERNO BOULEVARD LIC. RENE JUAREZ CISNEROS #62
CHILPANCINGO, GUERRERO. TEL. 471 97 57 Y 471 97 58

SOLICITUD DE PAGO
CHILPANCINGO DE LOS BRAVO

Solicitud de pago
353000 - 166
Página: 1/1
NACEVEDO

CHILPANCINGO, GRO, 10 DE AGOSTO DE 2020

PRESENTE:

Sírvase a tramitar transferencia

A favor de (beneficiario):

MFI 228 MUNICIPIO DE CHILPANCINGO DE LOS BRAVO

IMPORTE: 23,113,257.80

(** VEINTITRES MILLONES CIENTO TRECE MIL DOSCIENTOS CINCUENTA Y SIETE PESOS 80/100 M.N. **)

No.de Cuenta	(Letra)		
Banco	CLABE	014260655079097856	Fecha de pago
Plaza	Sucursal		30/10/2020

Concepto general de la solicitud de pago	Fondo de financiamiento
CUENTAS POR PAGAR	998 R33 FAISM 2020.

Codificación contable presupuestal

Entidad-Proyecto-Partida	Nombre del proyecto	Debe	Haber
353000-10000-8321	FONDO DE APORTACIONES PARA LA INFRAESTRU		
53212-3112-8321	APORTACIONES DE LA FEDERACIÓN A MUNICIPI	23,113,257.80	0.00
21142-3112-011000-000018	H. AYTO. DE CHILPANCINGO DE LOS BRAVO	0.00	23,113,257.80
21142-3112-011000-000018	H. AYTO. DE CHILPANCINGO DE LOS BRAVO	23,113,257.80	0.00

Factura	Fecha	Importe IVA	Importe Neto
FF:F8FAA1D7-58AE-4E8B-9092-13142353049C	07/08/2020	0.00	23,113,257.80

EN CASO DE QUE LOS DOCUMENTOS QUE SE SEÑALAN EN LA PRESENTE SOLICITUD COMO SOPORTE Y COMPROBACIÓN DEL PAGO, NO SEAN ORIGINALES QUEDAN LOS MISMOS EN GUARDA Y CUSTODIA DE LA DEPENDENCIA SOLICITANTE, LA SUBSECRETARÍA DE EGRESOS, DEPENDIENTE DE LA SECRETARÍA DE FINANZAS Y ADMINISTRACIÓN, SOLO ES LA INSTANCIA QUE REALIZARÁ EL PAGO. LA VERIFICACIÓN DE LA AUTENTICIDAD DEL SOPORTE DOCUMENTAL, ES RESPONSABILIDAD EXCLUSIVA DE LA DEPENDENCIA SOLICITANTE, ASI COMO EL DESTINO, USO Y APLICACIÓN DE LOS RECURSOS FINANCIEROS.

Documentos físicos anexos

Documento	Folio	Original	Copia
Totales de la solicitud de pago		46,226,515.60	23,113,257.80



CHILPANCINGO
H. AYUNTAMIENTO 2018-2021
El gobierno de la gente
SECRETARÍA DE FINANZAS Y ADMINISTRACIÓN



Secretaría de Finanzas y Administración

RECIBIDO
Departamento de Recursos Federales de la Dirección General de Presupuesto Sector Central

Concepto

MINISTRACIÓN DE RECURSOS DEL FONDO DE APORTACIONES PARA LA INFRAESTRUCTURA SOCIAL MUNICIPAL (FAISM), CORRESPONDIENTE AL MES DE OCTUBRE DEL 2020. (RECURSO FEDERAL).

Solicitante

Autoriza

Páguese

LIC. WILIBALDO VALENTE PASTOR
SECRETARIO DE FINANZAS Y ADMINISTRACIÓN

LIC. EDUARDO MONTAÑO SALINAS
SUBSECRETARIO DE EGRESOS

LIC. ARMANDO SOTO DIAZ
SUBSECRETARIO DE ADMINISTRACION



H. AYUNTAMIENTO DE CHILPANCINGO DE LOS BRAVO, GUERRERO



Formato IP-5

H. Ayuntamiento de: Chilpancingo de los Bravo, Gro.
 Integración detallada de recursos recibidos por transferencias, por concepto de participaciones, aportaciones, subsidios, convenios, apoyos, etc.
 Del 01 de Enero al 31 de Diciembre de 2020
 Fondo o Programa: (FORTAMUN)

Fecha	Ingreso bruto	Descuentos			Datos del Depósito		Diferencia resto depositado	Información del banco			Datos de la póliza		Observaciones	
		Convenios	Amort. Deuda	(Especificar)	Total	Fecha		Monto	Nº de cuenta	Institución	Número	Fecha		
ENERO														
31-ene-20	15,942,000.83				-	31-ene-20	15,942,000.83	65-50790989-3	SANTANDER	DI-2 1	31-ene-20			
	15,942,000.83				-		15,942,000.83							
FEBRERO														
16-feb-20	15,942,000.83				-	28-feb-20	15,942,000.83	65-50790989-3	SANTANDER	DI-2 2	16-feb-20			
	15,942,000.83				-		15,942,000.83							
MARZO														
18-mar-20	15,942,000.83				-	31-mar-20	15,942,000.83	65-50790989-3	SANTANDER	DI-2 3	16-mar-20			
	15,942,000.83				-		15,942,000.83							
ABRIL														
16-abr-20	15,942,000.83				-	30-abr-20	15,942,000.83	65-50790989-3	SANTANDER	DI-2 4	16-abr-20			
	15,942,000.83				-		15,942,000.83							
MAYO														
16-may-20	15,942,000.83				-	29-may-20	15,942,000.83	65-50790989-3	SANTANDER	DI-2 5	16-may-20			
	15,942,000.83				-		15,942,000.83							
JUNIO														
16-jun-20	15,942,000.83				-	30-jun-20	15,942,000.83	65-50790989-3	SANTANDER	DI-2 6	16-jun-20			
	15,942,000.83				-		15,942,000.83							
JULIO														
31-jul-20	15,942,000.83				-	31-jul-20	15,942,000.83	65-50790989-3	SANTANDER	DI-2 7	31-jul-20			
	15,942,000.83				-		15,942,000.83							
AGOSTO														
31-ago-20	15,942,000.83				-	31-ago-20	15,942,000.83	65-50790989-3	SANTANDER	DI-2 8	31-ago-20			

[Handwritten signature]

[Handwritten signature]



H. AYUNTAMIENTO DE CHILPANCINGO DE LOS BRAVO, GUERRERO



Formato IP-5

H. Ayuntamiento de: Chilpancingo de los Bravo, Gro.
 Integración detallada de recursos recibidos por transferencias, por concepto de participaciones, aportaciones, subsidios, convenios, apoyos, etc.
 Del 01 de Enero al 31 de Diciembre de 2020
 Fondo o Programa: (FORTAMUN)

Fecha	Ingreso bruto	Descuentos			Datos del Depósito		Diferencia resto depositado	Información del banco		Datos de la póliza		Observaciones
		Convenios	Amort. Deuda	(Especificar)	Total	Fecha		Monto	Nº de cuenta	Institución	Número	
SEPTIEMBRE												
30-sep-20	15,942,000.83	-	-	-	-	30-sep-20	15,942,000.83	65-50790989-3	SANTANDER	DI-2 9	30-sep-20	
	15,942,000.83	-	-	-	-		15,942,000.83					
OCTUBRE												
30-oct-20	15,942,000.83	-	-	-	-	30-oct-20	15,942,000.83	65-50790989-3	SANTANDER	DI-2 10	30-oct-20	
	15,942,000.83	-	-	-	-		15,942,000.83					
NOVIEMBRE												
30-nov-20	15,942,000.83	-	-	-	-	30-nov-20	15,942,000.83	65-50790989-3	SANTANDER	DI-2 11	30-nov-20	
	15,942,000.83	-	-	-	-		15,942,000.83					
DICIEMBRE												
30-dic-20	15,942,000.87	-	-	-	-	30-dic-20	15,942,000.87	65-50790989-3	SANTANDER	DI-2 12	30-dic-20	
	15,942,000.87	-	-	-	-		15,942,000.87					
TOTAL	\$ 187,304,010.00	-	-	-	-		\$ 187,304,010.00					

LIC. ANTONIO GABRIEL ELTRAN
 PRESIDENTE MUNICIPAL
 Ayuntamiento de Chilpancingo
 2018

LIC. VIANEY CASTORENA TENORIO
 PRIMER SECRETARIO PROGRADOR
 Ayuntamiento de Chilpancingo
 2018

LIC. MILIBALDO VALENTE PASTOR
 SECRETARIO DE FINANZAS Y ADMINISTRACION
 Ayuntamiento de Chilpancingo
 2018

LIC. FRANCISCO JAVIER RIOS MARTINEZ
 CONTRALOR INTERNO MUNICIPAL
 Ayuntamiento de Chilpancingo
 2018



H. AYUNTAMIENTO MUNICIPAL DE CHILPANCINGO, GRO.

SECRETARIA DE FINANZAS Y ADMINISTRACION

SEGURIDAD PUBLICA



PÓLIZA DE INGRESOS
(DI-2) NO. 1

PROGRAMA: SEGURIDAD PUBLICA

FECHA: 31/ene/20

REFERENCIA: /O-1 No. 1 Fecha: (01/ene/20) /

BENEFICIARIO: MUNICIPIO DE CHILPANCINGO DE LOS BRAVO, GUERRERO

CONCEPTO: REGISTRO DE LA PRIMER MINISTRACION DE RECURSOS DEL FONDO DE APORTACIONES PARA EL FORTALECIMIENTO DE LOS MUNICIPIOS PARA EL EJERCICIO FISCAL 2020. (ENERO 2020)

C U E N T A	DESCRIPCIÓN (CRI)	MONTO
1 8 2 0 2 0 1	APORTACIONES P/FORT DE LOS MPIO UNIDAD ADMINISTRATIVA: DIRECCION DE INGRESOS FUENTE DE FINANCIAMIENTO: 25 - RECURSOS FEDERALES	15,942,000.83

Monto total

15,942,000.83

C U E N T A	PLAN DE CUENTAS (CONTABILIDAD)	DEBE	HABER
4 2 1 2 1 0 0 8 0 0 2 0 0 2 0 0 1	APORTACIONES P/FORT DE LOS MPIO		15,942,000.83
1 1 2 2 5 0 2 3 0 2 4 0 0 2	FONDO DE APORTACIONES FEDERALES	15,942,000.83	
1 1 2 2 5 0 2 3 0 2 4 0 0 2	FONDO DE APORTACIONES FEDERALES		15,942,000.83
1 1 1 2 1 0 2 3 0 2 7 0 0 3 0 0 1	SANTANDER CTA 65507909893 (FORTAMUN)	15,942,000.83	

Sumas iguales

31,884,001.66

31,884,001.66

C U E N T A	PLAN DE CUENTAS (PRESUPUESTO)	DEBE	HABER
8 1 2	LEY DE INGRESOS POR EJECUTAR	15,942,000.83	
8 1 4	LEY DE INGRESOS DEVENGADA		15,942,000.83
8 1 4	LEY DE INGRESOS DEVENGADA	15,942,000.83	
8 1 5	LEY DE INGRESOS RECAUDADA		15,942,000.83

ELABORÓ:

L.C. MA ELENA JAIMES SILVA
DIRECTORA DE CUENTA PÚBLICA

SUPERVISÓ:



LIC. WILBALDO VALENTE PASTOR
SECRETARIA DE FINANZAS Y ADMINISTRACION



H. AYUNTAMIENTO MUNICIPAL DE CHILPANCINGO, GRO.

SECRETARIA DE FINANZAS Y ADMINISTRACION

SEGURIDAD PUBLICA



PÓLIZAS DE ENERO DE 2020

PÓLIZA No. 1 TIPO: 9 DEL DÍA 31 ENERO 2020

C U E N T A		PLAN DE CUENTAS (CONTABILIDAD)	
1 1 1 2		BANCOS/TESORERÍA	
1 1 1 2 1 023 027 003 001		SANTANDER CTA 65507909893 (FORTAMUN)	
	N/P	DEBE	HABER
	1	15,942,000.83	
		15,942,000.83	

C U E N T A		PLAN DE CUENTAS (CONTABILIDAD)	
1 1 2 2		CUENTAS POR COBRAR A CORTO	
1 1 2 2 5 023 024 002		FONDO DE APORTACIONES FEDERALES	
	N/P	DEBE	HABER
	2	15,942,000.83	
	3		15,942,000.83
		15,942,000.83	15,942,000.83

C U E N T A		PLAN DE CUENTAS (CONTABILIDAD)	
4 2 1 2		APORTACIONES	
4 2 1 2 1 008 002 002 001		APORTACIONES P/FORT DE LOS MPIOs	
	N/P	DEBE	HABER
	4		15,942,000.83
			15,942,000.83

MUNICIPIO DE CHILPANCINGO DE LOS BRAVO
 PLAZA CIVICA 1ER CONGRESO DE ANAHUAC SN
 CHILPANCINGO DE LOS BRAVOS GEN, CHILPANCINGO DE LOS
 CHILPANCINGO DE LOS, GUERRERO
 C.P. 39000 C.R. 38801 PO2608860

CODIGO DE CLIENTE NO. 31699904
 R.F.C. MCB850101 L21
 MONEDA : MONEDA NACIONAL
 SUCURSAL: 8860 SUC. GALERIAS CHILPANCINGO
 TELEFONO: 51-69-43-00 DE COMX O LADA 0155 51-69-43-00
 PERIODO : 17 AL 31 DE ENERO DE 2020

0041545



0120912791331699904001

HOJA 1 DE 2

INFORMACION A CLIENTES

RESUMEN INFORMATIVO

PRODUCTO	MES ANTERIOR	MES ACTUAL	INTERESES	COMISIONES	* GAT	* GAT
			BRUTOS	COBRADAS	NOMINAL	REAL
CUENTA EMPRESARIAL	65-50790989-3	0.00 0.00%	9,521,604.88	0.00	0.00%	
INVERSION CRECIENTE	66-50790989-3	0.00 0.00%	0.00	0.00	0.00%	-3.34%
TOTAL		0.00 0.00%	9,521,604.88	0.00	0.00%	

CUENTA DE CHEQUES

CUENTA EMPRESARIAL 65-50790989-3		CLABE 014260655079098936	
SALDO PROMEDIO	634,773.66	SALDO INICIAL	0.00
TASA BRUTA DE INTERES ANUAL	6.4000%	+ DEPOSITOS	15,942,000.83
DIAS DEL PERIODO	15	- RETIROS	6,420,395.95
SDO. PROMEDIO MINIMO	10,000.00	= SALDO ACTUAL	9,521,604.88
CORTE AL 31/01/2020			

DINERO CRECIENTE SANTANDER

INVERSION CRECIENTE 66-50790989-3		CLABE 014260655079098936	
SALDO PROMEDIO	0.00	SALDO INICIAL	0.00
DIAS DEL PERIODO	15	+ DEPOSITOS	0.00
CORTE AL 31/01/2020		- RETIROS	0.00
		= SALDO ACTUAL	0.00

CUENTA DE CHEQUES

GRAFICO CUENTA DE CHEQUES

CUENTA EMPRESARIAL 65-50790989-3

(Saldo inicial de \$0.00)

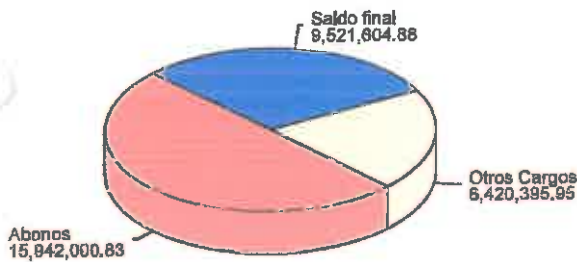

DETALLE DE MOVIMIENTOS CUENTA DE CHEQUES

CUENTA EMPRESARIAL 65-50790989-3		CLABE	014260655079098936
F E C H A	FOLIO	DEPOSITOS	RETIROS
31-ENE-2020	3807226	15,942,000.83	15,942,000.83
31-ENE-2020	8184349		751,210.88
			15,190,789.95

* GAT NOMINAL Y REAL: ANTES DE IMPUESTOS.
 * GAT REAL: LA GAT REAL ES EL RENDIMIENTO QUE SE OBTENDRIA DESPUES DE DESCONTAR LA INFLACION.

BANCO SANTANDER (MEXICO) S.A., INSTITUCION DE BANCA MULTIPLE, GRUPO FINANCIERO SANTANDER MEXICO,
 R.F.C. BSN970519DU8
 PROLONGACION PASEO DE LA REFORMA NO. 500 PISO 2 MOD. 206, COL. LOMAS DE SANTA FE,
 DELEGACION ALVARO OBREGON, C.P. 01219, CIUDAD DE MEXICO
 AGRADECEREMOS NOS COMUNIQUE SUS OBJECIONES EN UN PLAZO DE 90 DIAS DE LO CONTRARIO CONSIDERAREMOS
 SU CONFORMIDAD.

Proteja su información suscribiendo a Paperless, su estado de cuenta por correo electrónico, en cualquiera de nuestras sucursales Santander.



RFC emisor: MCB850101L21
 Nombre emisor: MUNICIPIO DE CHILPANCINGO DE LOS BRAVO
 Folio: 0277
 RFC receptor: SFA830301521
 Nombre receptor: SECRETARIA DE FINANZAS Y ADMINISTRACION DEL ESTADO DE GUERRERO
 Uso CFDI: Por definir

Folio fiscal: FA606532-552E-4191-AB55-916310CC470D
 No. de serie del CSD: 00001000000412357002
 Serie: B
 Código postal, fecha y hora de emisión: 39000 2020-01-21 18:31:18
 Efecto de comprobante: Ingreso
 Régimen fiscal: Personas Morales con Fines no Lucrativos

Conceptos

Clave del producto o servicio	No. identificación	Cantidad	Clave de unidad	Unidad	Valor unitario	Importe	Documento	No. de documento	No. de cuenta predial
01010101		1	MON	MES	15942000.83	15942000.83			
Descripción: FONDO DE APORTACIONES PARA EL FORTALECIMIENTO DE LOS MUNICIPIOS "FORTAMUN", CORRESPONDIENTE AL MES DE ENERO DE 2020. RECURSO FEDERAL									

Moneda: Peso Mexicano
 Forma de pago: Transferencia electrónica de fondos (incluye SPEI)
 Método de pago: Pago en una sola exhibición

Subtotal \$ 15,942,000.83
 Total \$ 15,942,000.83

Sello digital del CFDI:

GRWjVOV+mkfZJgqlrHGwXWf/WgxG5/ukRTV1dGFnnjIhaly52/McG8t7MaVU1ZPHLGO8b0i19K2fyt4xjTqmC2te18YMgllsgqTwkQkNd2cx5LEbpQyrfJ1kGQyohnSwpr9RovcqGmzelADdoYDGe/3j35FhQemSVP2UDBvYoDa3MTZugJgBEJYDPOAdU+uVoQaatf3syh/aomk/bQ14wtqKFjCnVIZzHVKGOGmL05aT7bZU9DXo7kVn/7poqbn3i0LOGYH6LWDsEvMwDajuYm3DBKiW7d5wwbJUIhm4F6pa17wP299qHxRmpzdWbeWmLGqv33+7sOMA==

Sello digital del SAT:

Lx4ql5eQ8sDfJclfoGqLzincutVOQ8hc8JVSoNXke/5UxF95fwxHfSMzUBBTdXdpqdQFFGHoAZ5+oYO/o3cDiEJWu08Kj2FjgxDsqRQ3V6iXnfw2VYWrm4oSpUg3+5aStvDXj14RznVoGtpMta5zFDLqB/F39zwhhpVHEW85KyNqSvMvZDzqLvrzDvHsEGSrDzYUL/z0sZs22rSu2aBMijSzPLHf6qh23UBoFzJd6JkUaDWydcGi/HSJQ7FqESHbozy/mBfksiZAJNTmJY8rXQY8apkt5vB3fyLM8SavHuJ/MfD5hEU2j+T7fd3ZHLzfyBUQ6Le3DQWQ==

Cadena Original del complemento de certificación digital del SAT:

||1.1|FA606532-552E-4191-AB55-916310CC470D|2020-01-21T19:21:13|SAT970701NN3|GRWjVOV+mkfZJgqlrHGwXWf/WgxG5/ukRTV1dGFnnjIhaly52/McG8t7MaVU1ZPHLGO8b0i19K2fyt4xjTqmC2te18YMgllsgqTwkQkNd2cx5LEbpQyrfJ1kGQyohnSwpr9RovcqGmzelADdoYDGe/3j35FhQemSVP2UDBvYoDa3MTZugJgBEJYDPOAdU+uVoQaatf3syh/aomk/bQ14wtqKFjCnVIZzHVKGOGmL05aT7bZU9DXo7kVn/7poqbn3i0LOGYH6LWDsEvMwDajuYm3DBKiW7d5wwbJUIhm4F6pa17wP299qHxRmpzdWbeWmLGqv33+7sOMA==|00001000000403258748||

RFC del proveedor de certificación: SAT970701NN3 Fecha y hora de certificación: 2020-01-21 19:21:13
 No. de serie del certificado SAT 00001000000403258748

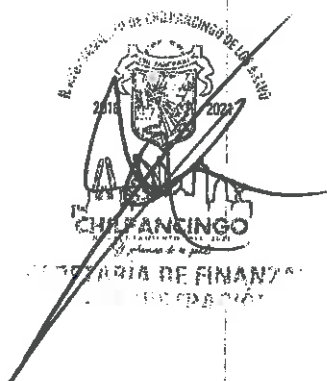

🏠 (http://www.gob.mx/) Inicio



Verificación de comprobantes fiscales digitales por internet

A través de esta opción, usted podrá verificar si el comprobante fue certificado por el SAT

Folio fiscal*:

RFC emisor*:

RFC receptor*:

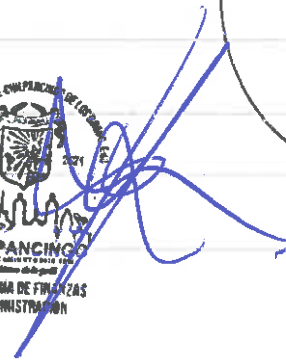
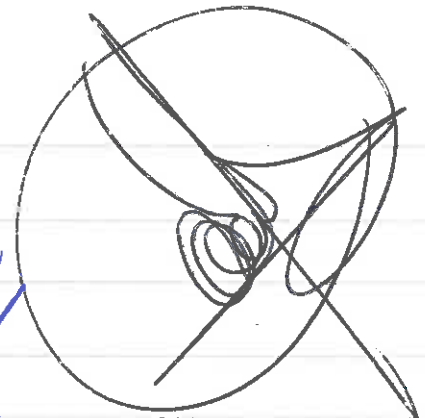

Proporcione los dígitos de la imagen*:

Verificar CFDI

* Datos obligatorios

RFC del emisor	Nombre o razón social del emisor	RFC del receptor	Nombre o razón social del receptor
MCB850101L21	MUNICIPIO DE CHILPANCINGO DE LOS BRAVO	SFA830301521	SECRETARIA DE FINANZAS Y ADMINISTRACION DEL ESTADO DE GUERRERO
Folio fiscal	Fecha de expedición	Fecha certificación SAT	PAC que certificó
FA606532-552E-4191-AB55-916310CC470D	2020-01-21T18:31:18	2020-01-21T19:21:13	SAT970701NN3 
Total del CFDI	Efecto del comprobante	Estado CFDI	Estatus de cancelación
\$15,942,000.83	Ingreso	Vigente	Cancelable con aceptación



Imprimir



Enlaces

- [Declaración de Accesibilidad \(https://www.gob.mx/accesibilidad\)](https://www.gob.mx/accesibilidad)
- [Política de privacidad \(https://www.gob.mx/privacidad\)](https://www.gob.mx/privacidad)
- [Términos y Condiciones \(https://www.gob.mx/terminos\)](https://www.gob.mx/terminos)
- [Marco Jurídico \(http://www.ordenjuridico.gob.mx\)](http://www.ordenjuridico.gob.mx)
- [Portal de Obligaciones de Transparencia \(http://portaltransparencia.gob.mx\)](http://portaltransparencia.gob.mx)
- [Sistema Infomex \(https://www.infomex.org.mx/gobiernofederal/home.action\)](https://www.infomex.org.mx/gobiernofederal/home.action)
- [INAI \(http://inicio.ifai.org.mx/SitePages/ifai.aspx\)](http://inicio.ifai.org.mx/SitePages/ifai.aspx)
- [Mapa de sitio \(https://www.gob.mx/sitemap\)](https://www.gob.mx/sitemap)

¿Qué es gob.mx?

Es el portal único de trámites, información y participación ciudadana. [Leer más \(https://www.gob.mx/que-es-gobmx\)](https://www.gob.mx/que-es-gobmx)

- [English \(https://www.gob.mx/en/index\)](https://www.gob.mx/en/index)
- [Temas \(https://www.gob.mx/temas\)](https://www.gob.mx/temas)
- [Reformas \(http://reformas.gob.mx\)](http://reformas.gob.mx)

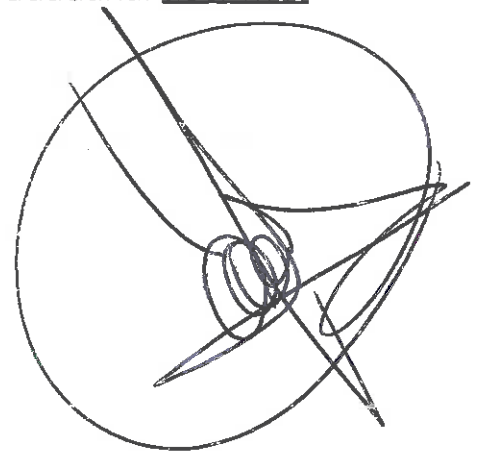

Contacto

Mesa de ayuda: dudas e información
 gobmx@funcionpublica.gob.mx

[Denuncia contra servidores públicos \(https://www.gob.mx/tramites/ficha/presentacion-de-quejas-y-denuncias-en-la-sfp/SFP54\)](https://www.gob.mx/tramites/ficha/presentacion-de-quejas-y-denuncias-en-la-sfp/SFP54)

Mantente informado. Suscríbete.

usuario@ejemplo.com



Síguenos en

<https://www.facebook.com/gobmx> <https://twitter.com/gobmx>





GOBIERNO DEL ESTADO DE GUERRERO

PALACIO DE GOBIERNO BOULEVARD LIC. RENE JUAREZ CISNEROS #62
CHILPANCINGO, GUERRERO. TEL. 471 97 57 Y 471 97 58

SOLICITUD DE PAGO
CHILPANCINGO DE LOS BRAVO

Solicitud de pago

353000 - 1

Página: 1/1

GLOPEZ

CHILPANCINGO, GRO, 22 DE ENERO DE 2020

PRESENTE:

Sirvase a tramitar transferencia

A favor de (beneficiario):

MFM 236 MUNICIPIO DE CHILPANCINGO DE LOS BRAVO

IMPORTE: 15,942,000.83

(** QUINCE MILLONES NOVECIENTOS CUARENTA Y DOS MIL PESOS 83/100 M.N. **)

No.de Cuenta

Banco 65507909893

Plaza

(Letra)

CLABE 014260655079098936

Fecha de pago

31/01/2020

Sucursal

Concepto general de la solicitud de pago

CUENTAS POR PAGAR

Fondo de financiamiento

999 R33 FORTAMUN 2020.

Codificación contable presupuestal

Table with columns: Y. id- Proyecto-Partida, Nombre del proyecto, Concepto del movimiento, Debe, Haber. Rows include FONDO DE APORTACIONES PARA EL FORTALECIM and APORTACIONES DE LA FEDERACIÓN A MUNICIPI.

Factura

Fecha

Importe IVA

Importe Neto

RECIBO DE INGRESO FOLIO: 0277 SERIE: B 21/01/2020 0.00 15,942,000.83

EN CASO DE QUE LOS DOCUMENTOS QUE SE SEÑALAN EN LA PRESENTE SOLICITUD COMO SOPORTE Y COMPROBACIÓN DEL PAGO, NO SEAN ORIGINALES QUEDAN LOS MISMOS EN GUARDA Y CUSTODIA DE LA DEPENDENCIA SOLICITANTE, LA SUBSECRETARÍA DE EGRESOS, DEPENDIENTE DE LA SECRETARÍA DE FINANZAS Y ADMINISTRACIÓN, SÓLO ES LA INSTANCIA QUE REALIZARÁ EL PAGO. LA VERIFICACIÓN DE LA AUTENTICIDAD DEL SOPORTE DOCUMENTAL, ES RESPONSABILIDAD EXCLUSIVA DE LA DEPENDENCIA SOLICITANTE, ASÍ COMO EL DESTINO, USO Y APLICACIÓN DE LOS RECURSOS FINANCIEROS.

Documentos físicos anexos

Table with columns: Documento, Folio, Original, Copia

Totales de la solicitud de pago 31,884,001.66 15,942,000.83



Secretaría de Finanzas y Administración

RECIBIDO 21 ENERO 2020

Departamento de Recursos Federales de la Dirección General de Presupuesto Sector Central

Concepto

FONDO DE APORTACIONES PARA EL FORTALECIMIENTO DE LOS MUNICIPIOS (FORTAMUN) CORRESPONDIENTE AL MES DE ENERO DE 2020. RECURSO FEDERAL.

Solicitante

Autoriza

Páguese

LIC. VALENTE PASTOR SECRETARIO DE FINANZAS Y ADMINISTRACIÓN

LIC. EDUARDO MONTAÑO SALINAS SUBSECRETARIO DE EGRESOS

LIC. ARMANDO SOTO DIAZ SUBSECRETARIO DE ADMINISTRACION

SECRETARÍA DE FINANZAS Y ADMINISTRACIÓN



H. AYUNTAMIENTO MUNICIPAL DE CHILPANCINGO, GRO.

SECRETARIA DE FINANZAS Y ADMINISTRACION

SEGURIDAD PUBLICA



PÓLIZA DE INGRESOS
(DI-2) NO. 2

PROGRAMA: SEGURIDAD PUBLICA

FECHA: 16/feb/20

REFERENCIA: / O-I No. 1 Fecha: (01/ene/20) /

BENEFICIARIO: MUNICIPIO DE CHILPANCINGO DE LOS BRAVO, GUERRERO

CONCEPTO: REGISTRO DE LA SEGUNDA MINISTRACION DE RECURSOS CORRESPONDIENTE AL MES DE FEBRERO DE 2020, DEL FONDO DE APORTACIONES PARA EL FORTALECIMIENTO DE LOS MUNICIPIOS.

C U E N T A	DESCRIPCIÓN (CRI)	MONTO
18 2 02 01	APORTACIONES P/FORT DE LOS MPIO UNIDAD ADMINISTRATIVA: DIRECCION DE INGRESOS FUENTE DE FINANCIAMIENTO: 25 - RECURSOS FEDERALES	15,942,000.83

Monto total

15,942,000.83

C U E N T A	PLAN DE CUENTAS (CONTABILIDAD)	DEBE	HABER
4 2 1 2 1 008 002 002 001	APORTACIONES P/FORT DE LOS MPIO		15,942,000.83
1 1 2 2 5 023 024 002	FONDO DE APORTACIONES FEDERALES	15,942,000.83	
1 1 2 2 5 023 024 002	FONDO DE APORTACIONES FEDERALES		15,942,000.83
1 1 1 2 1 023 027 003 001	SANTANDER CTA 65507909893 (FORTAMUN)	15,942,000.83	

Sumas iguales

31,884,001.66

31,884,001.66

C U E N T A	PLAN DE CUENTAS (PRESUPUESTO)	DEBE	HABER
8 1 2	LEY DE INGRESOS POR EJECUTAR	15,942,000.83	
8 1 4	LEY DE INGRESOS DEVENGADA		15,942,000.83
8 1 4	LEY DE INGRESOS DEVENGADA	15,942,000.83	
8 1 5	LEY DE INGRESOS RECAUDADA		15,942,000.83

ELABORÓ:

L.C. MA ELENA JAIMES SILVA
DIRECTORA DE CUENTA PÚBLICA

SUPERVISO:



HC. WILIBALDO VALENTE PASTOR
SECRETARIO DE FINANZAS Y ADMINISTRACION
SECRETARIA DE FINANZAS Y ADMINISTRACION

Capturado por: MA ELENA J S

Última modificación por: MA ELENA J S



H. AYUNTAMIENTO MUNICIPAL DE CHILPANCINGO, GRO.

SECRETARIA DE FINANZAS Y ADMINISTRACION

SEGURIDAD PUBLICA



PÓLIZAS DE FEBRERO DE 2020

PÓLIZA No. 2 TIPO: 9 DEL DIA 16 FEBRERO 2020

C U E N T A PLAN DE CUENTAS (CONTABILIDAD)

1 1 1 2		BANCOS/TESORERÍA	
1 1 1 2 1 023 027 003 001		SANTANDER CTA 65507909893 (FORTAMUN)	
N/P		DEBE	HABER
	1	15,942,000.83	
		15,942,000.83	

C U E N T A PLAN DE CUENTAS (CONTABILIDAD)

1 1 2 2		CUENTAS POR COBRAR A CORTO	
1 1 2 2 5 023 024 002		FONDO DE APORTACIONES FEDERALES	
N/P		DEBE	HABER
	2	15,942,000.83	
	3		15,942,000.83
		15,942,000.83	15,942,000.83

C U E N T A PLAN DE CUENTAS (CONTABILIDAD)

4 2 1 2		APORTACIONES	
4 2 1 2 1 008 002 002 001		APORTACIONES P/FORT DE LOS MPIOs	
N/P		DEBE	HABER
	4		15,942,000.83
			15,942,000.83

MUNICIPIO DE CHILPANCINGO DE LOS BRAVO
 PLAZA CIVICA 1ER CONGRESO DE ANAHUAC SN
 CHILPANCINGO DE LOS BRAVOS CEN, CHILPANCINGO DE LOS
 CHILPANCINGO DE LOS, GUERRERO
 C.P. 39000 C.R. 38801 P02608860

CODIGO DE CLIENTE NO. 31899904
 R.F.C. MCB850101 L21
 MONEDA : MONEDA NACIONAL
 SUCURSAL: 8860 SUC. GALERIAS CHILPANCINGO
 TELEFONO: 51-69-43-00 DE CDMX O LADA 0155 51-69-43-00
 PERIODO : 01 AL 29 DE FEBRERO DE 2020



0042192

HOJA 1 DE 4

INFORMACION A CLIENTES

RESUMEN INFORMATIVO

PRODUCTO		MES ANTERIOR		MES ACTUAL		INTERESES BRUTOS	COMISIONES COBRADAS	* GAT NOMINAL	* GAT REAL
CUENTA EMPRESARIAL	65-50790989-3	9,521,604.88	100.00%	8,243,713.76	100.00%	1,692.73	0.00		
INVERSION CRECIENTE	66-50790989-3	0.00	0.00%	0.00	0.00%	0.00	0.00	0.00%	-3.32%
TOTAL		9,521,604.88	100.00%	8,243,713.76	100.00%				

RESUMEN DE INTERESES PAGADOS E IMPUESTO RETENIDO

DESCRIPCION		INTERES BRUTO	ISR
CUENTA EMPRESARIAL	65-50790989-3	1,692.73	0.00
TOTAL		1,692.73	0.00

CUENTA DE CHEQUES

CUENTA EMPRESARIAL 65-50790989-3

SALDO PROMEDIO	4,584,811.34	SALDO INICIAL	9,521,604.88
TASA BRUTA DE INTERES ANUAL	6.4000%	+ DEPOSITOS	15,943,693.56
DIAS DEL PERIODO	29	- RETIROS	17,221,584.68
SDD. PROMEDIO MINIMO	10,000.00	= SALDO ACTUAL	8,243,713.76
CORTE AL 29/02/2020			

CLABE 014260655079098936

+ INTERESES BRUTOS	1,692.73
- I.S.R. RETENIDO (1.45%)	
= INTERESES NETOS	1,692.73

DINERO CRECIENTE SANTANDER

SALDO PROMEDIO	0.00	SALDO INICIAL	0.00
		+ DEPOSITOS	0.00
DIAS DEL PERIODO	29	- RETIROS	0.00
CORTE AL 29/02/2020		= SALDO ACTUAL	0.00

COMISIONES COBRADAS	
* GAT NOMINAL	0.00%
* GAT REAL	-3.32%
+ INTERESES BRUTOS	
- I.S.R. RETENIDO (1.45%)	
= INTERESES NETOS	

CUENTA DE CHEQUES

GRAFICO CUENTA DE CHEQUES

CUENTA EMPRESARIAL 65-50790989-3

(Saldo Inicial de \$9,521,604.88)

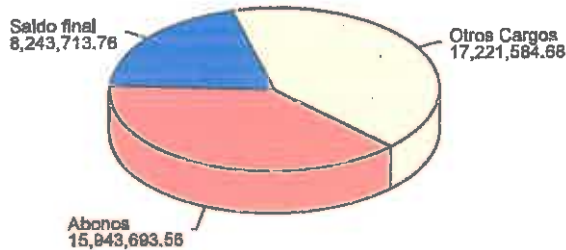

* GAT NOMINAL Y REAL: ANTES DE IMPUESTOS.
 * GAT REAL: LA GAT REAL ES EL RENDIMIENTO QUE SE OBTENDRIA DESPUES DE DESCONTAR LA INFLACION.

BANCO SANTANDER (MEXICO) S.A., INSTITUCION DE BANCA MULTIPLE, GRUPO FINANCIERO SANTANDER MEXICO,
 R.F.C. BSM970519DUB
 PROLONGACION PASEO DE LA REFORMA NO. 500 PISO 2 MOB. 206, COL. LOHAS DE SANTA FE,
 DELEGACION ALVARO OBREGON, C.P. 01219, CIUDAD DE MEXICO
AGRADECEREMOS NOS COMUNIQUE SUS OBJECIONES EN UN PLAZO DE 90 DIAS DE LO CONTRARIO CONSIDERAREMOS SU CONFORMIDAD.

Proteja su información suscribiendo a Paperless, su estado de cuenta por correo electrónico, en cualquiera de nuestras sucursales Santander.



FECHA	FOLIO	DESCRIPCION	DEPOSITOS	RETIROS	SALDO
13-FEB-2020	6752141	PAGO TRANSFERENCIA SPEI HORA 14:20:02 ENVIADO A BANCA AFIRME, S.A. A LA CUENTA 062260113510031807 AL CLIENTE PAGADORA AFIRME (1) (1) DATO NO VERIFICADO POR ESTA INSTITUCION CLAVE DE RASTREO 2020021340014 BETO000467521410 REF 6752141		12,893.15	2,848,422.15
14-FEB-2020	0000005	CONCEPTO PAG NOM 60 36 SP 1RA FEB 20 AFIRME		10,000.00	2,838,422.15
14-FEB-2020	5479323	PAGO CHEQUE EFECTIVO		129,444.40	2,708,977.75
17-FEB-2020	5106431	CARGO TRANSFERENCIA ENLACE ADQ DE CHALECOS Y CASCOS Y MAT CONSTRUCC		165,788.77	2,543,188.98
21-FEB-2020	8371842	PAGO TRANSFERENCIA SPEI HORA 10:25:06 ENVIADO A BBVA BANCOMER, S.A. A LA CUENTA 012260001920015274 AL CLIENTE EDGARDO ASTUDILLO MORALES (1) (1) DATO NO VERIFICADO POR ESTA INSTITUCION CLAVE DE RASTREO 2020021740014 BETO000451064310 REF 5106431		72,393.85	2,470,795.13
24-FEB-2020	0000009	CONCEPTO PAG COMBUSTIBLE SP 13 A 19 ENE 20		4,085.99	2,466,709.14
25-FEB-2020	5487734	PAGO TRANSFERENCIA SPEI HORA 13:50:53 ENVIADO A BANCO MERCANTIL DEL NORTE, S.A. A LA CUENTA 072260001892205385 AL CLIENTE ESTACION DE SERVICIO AMMA SA DE CV (1) (1) DATO NO VERIFICADO POR ESTA INSTITUCION CLAVE DE RASTREO 2020022140014 BETO000483718420 REF 8371842		3,132.00	2,463,577.14
26-FEB-2020	5985940	PAGO CHEQUE OTRAS INSTITUCIONES 0720974 RFC MOAJ741228AN4 ENVIADO A BBVA BANCOMER, S.A. A LA CUENTA 012260001958469436 AL CLIENTE NORMA ANGELICA (1) (1) DATO NO VERIFICADO POR ESTA INSTITUCION CLAVE DE RASTREO 2020022540014 BETO000454877340 REF 5487734		173,641.45	2,289,935.69
26-FEB-2020	0000010	CONCEPTO PAG COMBUSTIBLE SP 20 A 26 ENE 20		10,000.00	2,279,935.69
27-FEB-2020	7166506	PAGO TRANSFERENCIA SPEI HORA 11:51:32 ENVIADO A BBVA BANCOMER, S.A. A LA CUENTA 012260001920015274 AL CLIENTE EDGARDO ASTUDILLO MORALES (1) (1) DATO NO VERIFICADO POR ESTA INSTITUCION CLAVE DE RASTREO 2020022640014 BETO000459859400 REF 5985940		337,756.17	1,942,179.52
27-FEB-2020	7192652	PAGO CHEQUE EFECTIVO			
27-FEB-2020	7192652	PAGO TRANSFERENCIA SPEI HORA 10:57:04 ENVIADO A BBVA BANCOMER, S.A. A LA CUENTA 012260001126000805 AL CLIENTE MPIO DE CHILPANCINGO DE LOS BRAVO GRO IN(1) (1) DATO NO VERIFICADO POR ESTA INSTITUCION CLAVE DE RASTREO 2020022740014 BETO000471665060 REF 7166506		1,843,462.44	98,717.08
28-FEB-2020	0000012	CONCEPTO TRASPASO A ING PROPIOS P PAG D ISR ENERO			
28-FEB-2020	3611312	PAGO TRANSFERENCIA SPEI HORA 11:16:47 ENVIADO A BBVA BANCOMER, S.A. A LA CUENTA 012260001126000805 AL CLIENTE MPIO DE CHILPANCINGO DE LOS BRAVO GRO IN(1) (1) DATO NO VERIFICADO POR ESTA INSTITUCION CLAVE DE RASTREO 2020022740014 BETO000471926520 REF 7192652		10,000.00	88,717.08
28-FEB-2020	9177059	PAGO CHEQUE EFECTIVO			
28-FEB-2020	9177059	ABONO TRANSFERENCIA ENLACE FORTAMUN FEBRERO DE CHILPANCING O DE LOS	15,942,000.83		16,030,717.91
28-FEB-2020	9177059	PAGO TRANSFERENCIA SPEI HORA 13:35:14 ENVIADO A BANCO NACIONAL DE MEXICO, S.A. A LA CUENTA 002260700966232490 AL CLIENTE PAGADORA BANAMEX SEG PUB (1) (1) DATO NO VERIFICADO POR ESTA INSTITUCION CLAVE DE RASTREO 2020022840014 BETO000491770590 REF 9177059		762,973.47	15,267,744.44
28-FEB-2020	9177202	CONCEPTO PAG NOM MEC SP 2DA FEB BANAMEX			
28-FEB-2020	9177202	PAGO TRANSFERENCIA SPEI HORA 13:35:16 ENVIADO A BBVA BANCOMER, S.A. A LA CUENTA 012260001021610879 AL CLIENTE MPIO CHILPANCINGO DE LOS B GRO NOM (1) DATO NO VERIFICADO POR ESTA INSTITUCION CLAVE DE RASTREO 2020022840014 BETO000491772020		269,905.24	14,997,839.20





RFC emisor: MCB850101L21 Folio fiscal: 2B89B6D7-945D-4F84-BE64-8FBF863DBCED
 Nombre emisor: MUNICIPIO DE CHILPANCINGO DE LOS BRAVO No. de serie del CSD: 00001000000412357002
 Folio: 0291 Serie: 8
 RFC receptor: SFA830301521 Código postal, fecha y hora de emisión: 39000 2020-02-10 11:02:59
 Nombre receptor: SECRETARIA DE FINANZAS Y ADMINISTRACION DEL ESTADO DE GUERRERO Efecto de comprobante: Ingreso
 Uso CFDI: Por definir Régimen fiscal: Personas Morales con Fines no Lucrativos

Conceptos

Clave del producto y/o servicio	No. identificación	Cantidad	Clave de unidad	Unidad	Valor unitario	Importe	Descuento	No. de pedimento	No. de cuenta product
01070101		1	MON	MES	15942000.83	15942000.83			
Descripción	FONDO DE APORTACIONES PARA EL FORTALECIMIENTO DE LOS MUNICIPIOS "FORTAMUN", CORRESPONDIENTE AL MES DE FEBRERO DE 2020. RECURSO FEDERAL								

Moneda: Peso Mexicano Subtotal \$ 15,942,000.83
 Forma de pago: Transferencia electrónica de fondos (incluye SPEI) Total \$ 15,942,000.83
 Método de pago: Pago en una sola exhibición

Sello digital del CFDI:

G0gKul2kegf//BLggNoKbWcc2jsLk0nfDzzmZWTaOGAtikoOZE4pqnAEqopihcGVS8Uwggq2CAVvns1J3xe4cFe8NjUjwWHx2LoPj30Or9s+Eq//oV8OscmBxF0w2fR99LqdkMs74JeK6OcgDfPENsssjv8W+r8aFJkdNksHeVmTzOsPuzN5i+Pj8ya0LDagE6mdkD4IZU+7zJa+i7Ql/GHheLY3agx0IC8KCa3YCAaVW9aJITybBYemSqCKna7uLWfWz1QGo4hGtTShVQ4JCR+gZADVLSiNcxpxNpT2FTgr1SJNWILcrXQSE/02QcvNcEXw896v39lfg9w==

Sello digital del SAT:

G2i8BRvu6i5u9YVUDzjrF1yqJVmINQy+DnRvKCbTz9k+PBcnpZE3lxtZDGGW1z9DmdiaQ/G1m38P4hCqcY9QpKGWO96tb1dvt7nkeF20EcieuGNMzkwU7m0w7+NX897nO65WNEBe6Og9SiL6a3na5rOL3nxdINqU5wCadBbYg9Yvscad2SZAwhGUN+g07qCLR6bT8Ghm8MZcmZPVsXFIOiZnmqI1cvaTBSN3Gtpleh1xpgZwtAN1uUXAFYJvuifv9N3aQMOmRB1g5swON9yLDCaqCdYf44+a7XLYncbLlKJf8OxQgHSKTOuafubagFMBN5Tjrgew==

Cadena Original del complemento de certificación digital del SAT:

||1.1|2B89B6D7-945D-4F84-BE64-8FBF863DBCED|2020-02-10T13:01:36|SAT970701NN3|G0gKul2kegf//BLggNoKbWcc2jsLk0nfDzzmZWTaOGAtikoOZE4pqnAEqopihcGVS8Uwggq2CAVvns1J3xe4cFe8NjUjwWHx2LoPj30Or9s+Eq//oV8OscmBxF0w2fR99LqdkMs74JeK6OcgDfPENsssjv8W+r8aFJkdNksHeVmTzOsPuzN5i+Pj8ya0LDagE6mdkD4IZU+7zJa+i7Ql/GHheLY3agx0IC8KCa3YCAaVW9aJITybBYemSqCKna7uLWfWz1QGo4hGtTShVQ4JCR+gZADVLSiNcxpxNpT2FTgr1SJNWILcrXQSE/02QcvNcEXw896v39lfg9w==|00001000000403258748||

RFC del proveedor de certificación: SAT970701NN3 Fecha y hora de certificación: 2020-02-10 13:01:36

No. de serie del certificado SAT 00001000000403258748



Secretaría de Finanzas y Administración

RECIBIDO
 10 FEB 2020

Departamento de Recursos Federales de la Dirección General de Presupuesto Sector Central

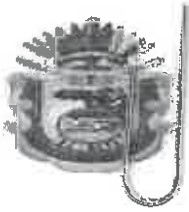

GOBIERNO DEL ESTADO DE GUERRERO

PALACIO DE GOBIERNO BOULEVARD LIC. RENE JUAREZ CISNEROS #62
CHILPANCINGO, GUERRERO. TEL. 471 97 57 Y 471 97 58

SOLICITUD DE PAGO
CHILPANCINGO DE LOS BRAVO

Solicitud de pago

353000 - 23

Página: 1/1

NACEVEDO

CHILPANCINGO, GRO, 12 DE FEBRERO DE 2020

PRESENTE:

Sírvase a tramitar transferencia

A favor de (beneficiario):

MFM 236 MUNICIPIO DE CHILPANCINGO DE LOS BRAVO

IMPORTE: 15,942,000.83

(** QUINCE MILLONES NOVECIENTOS CUARENTA Y DOS MIL PESOS 83/100 M.N. **)

No.de Cuenta	(Letra)	CLABE	014260655079098936	Fecha de pago
Banco				28/02/2020
Plaza		Sucursal		
Concepto general de la solicitud de pago		Fondo de financiamiento		
CUENTAS POR PAGAR		999	R33 FORTAMUN 2020.	

Codificación contable presupuestal

Entidad-Proyecto-Partida Nombre del proyecto

Cuenta	Concepto del movimiento	Debe	Haber
353000-13000-8321	FONDO DE APORTACIONES PARA EL FORTALECIM		
53212-3112-8321	APORTACIONES DE LA FEDERACIÓN A MUNICIPI	15,942,000.83	0.00
21142-3112-012000-000018	H. AYTO. DE CHILPANCINGO DE LOS BRAVO	0.00	15,942,000.83
21142-3112-012000-000018	H. AYTO. DE CHILPANCINGO DE LOS BRAVO	15,942,000.83	0.00

Factura	Fecha	Importe IVA	Importe Neto
FF:2B89B6D7-945D-4F84-BE64-8FBF863DBCED	10/02/2020	0.00	15,942,000.83

EN CASO DE QUE LOS DOCUMENTOS QUE SE SEÑALAN EN LA PRESENTE SOLICITUD COMO SOPORTE Y COMPROBACIÓN DEL PAGO, NO SEAN ORIGINALES QUEDAN LOS MISMOS EN GUARDA Y CUSTODIA DE LA DEPENDENCIA SOLICITANTE, LA SUBSECRETARÍA DE EGRESOS, DEPENDIENTE DE LA SECRETARÍA DE FINANZAS Y ADMINISTRACIÓN, SÓLO ES LA INSTANCIA QUE REALIZARÁ EL PAGO. LA VERIFICACIÓN DE LA AUTENTICIDAD DEL SOPORTE DOCUMENTAL, ES RESPONSABILIDAD EXCLUSIVA DE LA DEPENDENCIA SOLICITANTE, ASÍ COMO EL DESTINO, USO Y APLICACIÓN DE LOS RECURSOS FINANCIEROS.

Documentos físicos anexos

Documento	Folio	Original	Copia
-----------	-------	----------	-------

Totales de la solicitud de pago 31,884,001.66 15,942,000.83



Secretaría de Finanzas y Administración

RECIBIDO
13 FEB 2020

Departamento de Recursos Federales de la Dirección General de Presupuesto Sector Central

Concepto

FONDO DE APORTACIONES PARA EL FORTALECIMIENTO DE LOS MUNICIPIOS (FORTAMUN) CORRESPONDIENTE AL MES DE FEBRERO DE 2020. RECURSO FEDERAL.

Solicitante

Autoriza

Págase

LIC. WILBERTO VALENTE PASTOR

LIC. EDUARDO MONTAÑO SALINAS

LIC. ARMANDO SOTO DIAZ

SECRETARÍA DE FINANZAS Y ADMINISTRACIÓN

SUBSECRETARIO DE EGRESOS

SUBSECRETARIO DE ADMINISTRACION

SECRETARÍA DE FINANZAS Y ADMINISTRACIÓN



H. AYUNTAMIENTO MUNICIPAL DE CHILPANCINGO, GRO.

SECRETARIA DE FINANZAS Y ADMINISTRACION

SEGURIDAD PUBLICA



PÓLIZA DE INGRESOS (DI-2) NO. 3

PROGRAMA: SEGURIDAD PUBLICA
 FECHA: 16/mar/20
 REFERENCIA: /O-I No. 1 Fecha: (01/ene/20) /
 BENEFICIARIO: MUNICIPIO DE CHILPANCINGO DE LOS BRAVO, GUERRERO
 CONCEPTO: REGISTRO DE LA SEGUNDA MINISTRACION DE RECURSOS CORRESPONDIENTE AL MES DEMARZO DE 2020, DEL FONDO DE APORTACIONES PARA EL FORTALECIMIENTO DE LOS MUNICIPIOS.

C U E N T A	DESCRIPCIÓN (CRI)	MONTO
1 8 2 0 2 0 1	APORTACIONES P/FORT DE LOS MPIO UNIDAD ADMINISTRATIVA: DIRECCION DE INGRESOS FUENTE DE FINANCIAMIENTO: 25 - RECURSOS FEDERALES	15,942,000.83

Monto total **15,942,000.83**

C U E N T A	PLAN DE CUENTAS (CONTABILIDAD)	DEBE	HABER
4 2 1 2 1 0 0 8 0 0 2 0 0 2 0 0 1	APORTACIONES P/FORT DE LOS MPIO		15,942,000.83
1 1 2 2 5 0 2 3 0 2 4 0 0 2	FONDO DE APORTACIONES FEDERALES	15,942,000.83	
1 1 2 2 5 0 2 3 0 2 4 0 0 2	FONDO DE APORTACIONES FEDERALES		15,942,000.83
1 1 1 2 1 0 2 3 0 2 7 0 0 3 0 0 1	SANTANDER CTA 65507909893 (FORTAMUN)	15,942,000.83	

Sumas iguales **31,884,001.66** **31,884,001.66**

C U E N T A	PLAN DE CUENTAS (PRESUPUESTO)	DEBE	HABER
8 1 2	LEY DE INGRESOS POR EJECUTAR	15,942,000.83	
8 1 4	LEY DE INGRESOS DEVENGADA		15,942,000.83
8 1 4	LEY DE INGRESOS DEVENGADA	15,942,000.83	
8 1 5	LEY DE INGRESOS RECAUDADA		15,942,000.83

ELABORÓ:

L.G. MA ELENA JAIMES SILVA
DIRECTORA DE CUENTA PÚBLICA

SUPERVISO:



M.C. WILIBALDO VALENTE PASTOR
SECRETARIO DE FINANZAS Y ADMINISTRACION



H. AYUNTAMIENTO MUNICIPAL DE CHILPANCINGO, GRO.

SECRETARIA DE FINANZAS Y ADMINISTRACION

SEGURIDAD PUBLICA



PÓLIZAS DE MARZO DE 2020

PÓLIZA No. 3 TIPO: 9 DEL DIA 16 MARZO 2020

C U E N T A		PLAN DE CUENTAS (CONTABILIDAD)	
1 1 1 2		BANCOS/TESORERÍA	
1 1 1 2 1 0 2 3 0 2 7 0 0 3 0 0 1		SANTANDER CTA 65507909893 (FORTAMUN)	
	N/P	DEBE	HABER
	1	15,942,000.83	
		15,942,000.83	

C U E N T A		PLAN DE CUENTAS (CONTABILIDAD)	
1 1 2 2		CUENTAS POR COBRAR A CORTO	
1 1 2 2 5 0 2 3 0 2 4 0 0 2		FONDO DE APORTACIONES FEDERALES	
	N/P	DEBE	HABER
	2	15,942,000.83	
	3		15,942,000.83
		15,942,000.83	15,942,000.83

C U E N T A		PLAN DE CUENTAS (CONTABILIDAD)	
4 2 1 2		APORTACIONES	
4 2 1 2 1 0 0 8 0 0 2 0 0 2 0 0 1		APORTACIONES P/FORT DE LOS MPIO	
	N/P	DEBE	HABER
	4		15,942,000.83
			15,942,000.83

MUNICIPIO DE CHILPANCINGO DE LOS BRAVO
PLAZA CIVICA 1ER CONGRESO DE ANAHUAC SN
CHILPANCINGO DE LOS BRAVOS CEN, CHILPANCINGO DE LOS
CHILPANCINGO DE LOS, GUERRERO
C.P. 39000 C.R. 38801 P02608860

CODIGO DE CLIENTE NO. 31699904

R.F.C. MCB850101 L21
MONEDA : MONEDA NACIONAL
SUCURSAL: 8860 SUC. GALERIAS CHILPANCINGO
TELEFONO: 51-69-43-00 DE CDX O LADA 0155 51-69-43-00
PERIODO : 01 AL 31 DE MARZO DE 2020

0042635

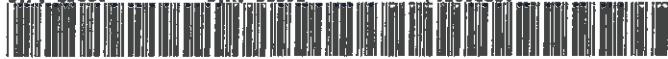

0320946920231699904001

HOJA 1 DE 5

INFORMACION A CLIENTES

RESUMEN INFORMATIVO

PRODUCTO		MES ANTERIOR		MES ACTUAL		INTERESES BRUTOS	COMISIONES COBRADAS	* GAT NOMINAL	* GAT REAL
CUENTA EMPRESARIAL	65-50790989-3	8,243,713.76	100.00%	15,260,271.09	100.00%	23,637.25	0.00		
INVERSION CRECIENTE	66-50790989-3	0.00	0.00%	0.00	0.00%	0.00	0.00	0.00%	-3.36%
TOTAL		8,243,713.76	100.00%	15,260,271.09	100.00%				

RESUMEN DE INTERESES PAGADOS E IMPUESTO RETENIDO

DESCRIPCION		INTERES BRUTO	ISR
CUENTA EMPRESARIAL	65-50790989-3	23,637.25	0.00
TOTAL		23,637.25	0.00

CUENTA DE CHEQUES

CUENTA EMPRESARIAL 65-50790989-3

SALDO PROMEDIO	3,485,568.07	SALDO INICIAL	8,243,713.76
TASA BRUTA DE INTERES ANUAL	5.9000%	+ DEPOSITOS	19,290,742.60
DIAS DEL PERIODO	31	- RETIROS	12,274,185.27
SDO, PROMEDIO MINIMO	10,000.00	= SALDO ACTUAL	15,260,271.09
CORTE AL 31/03/2020			

CLABE 014260655079098936

+ INTERESES BRUTOS	23,637.25
- I.S.R. RETENIDO (1.45%)	
= INTERESES NETOS	23,637.25
COMISIONES COBRADAS	

DINERO CRECIENTE SANTANDER

INVERSION CRECIENTE 66-50790989-3

SALDO PROMEDIO	0.00	SALDO INICIAL	0.00
DIAS DEL PERIODO	31	+ DEPOSITOS	0.00
CORTE AL 31/03/2020		- RETIROS	0.00
		= SALDO ACTUAL	0.00

* GAT NOMINAL	0.00%
* GAT REAL	-3.36%
+ INTERESES BRUTOS	
- I.S.R. RETENIDO (1.45%)	
= INTERESES NETOS	

CUENTA DE CHEQUES

GRAFICO CUENTA DE CHEQUES

CUENTA EMPRESARIAL 65-50790989-3

(Saldo Inicial de \$8,243,713.76)

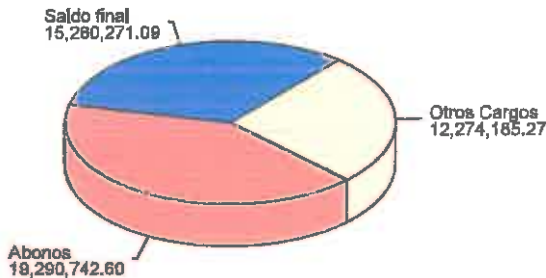

* GAT NOMINAL Y REAL: ANTES DE IMPUESTOS.
* GAT REAL: LA GAT REAL ES EL RENDIMIENTO QUE SE OBTENDRIA DESPUES DE DESCONTAR LA INFLACION.

BANCO SANTANDER (MEXICO) S.A., INSTITUCION DE BANCA MULTIPLE, GRUPO FINANCIERO SANTANDER MEXICO,
R.F.C. BSM970519DUB
PROLONGACION PASEO DE LA REFORMA NO. 500 PISO 2 MOD. 206, COL. LOMAS DE SANTA FE,
DELEGACION ALVARO OBREGON, C.P. 01219, CIUDAD DE MEXICO
AGRADECEREMOS NOS COMUNIQUE SUS OBJECIONES EN UN PLAZO DE 90 DIAS DE LO CONTRARIO CONSIDERAREMOS
SU CONFORMIDAD.

Proteja su información suscribiendo a
Paperless, su estado de cuenta por correo
electrónico, en cualquiera de nuestras
sucursales Santander.



FECHA	FOLIO	DESCRIPCION	DEPOSITOS	RETIROS	SALDO
		ENVIADO A BBVA BANCOMER, S.A. A LA CUENTA 012260001920015274 AL CLIENTE EDGARDO ASTUDILLO MORALES (1) (1) DATO NO VERIFICADO POR ESTA INSTITUCION CLAVE DE RASTREO 2020032740014 BET0000452507010 REF 5250701			
27-MAR-2020	5250703	CONCEPTO PAG COMBUSTIBLE SP 10 A 16 FEB 20 PAGO TRANSFERENCIA SPEI HORA 10:59:46 ENVIADO A BBVA BANCOMER, S.A. A LA CUENTA 012260001920015274 AL CLIENTE EDGARDO ASTUDILLO MORALES (1) (1) DATO NO VERIFICADO POR ESTA INSTITUCION CLAVE DE RASTREO 2020032740014 BET0000452507030 REF 5250703		97,667.72	3,647,148.94
27-MAR-2020	5252768	CONCEPTO PAG COMBUSTIBLE SP 17 A 23 FEB 20 PAGO TRANSFERENCIA SPEI HORA 11:01:11 ENVIADO A BANCO MERCANTIL DEL NORTE, S.A. A LA CUENTA 072260001892205385 AL CLIENTE ESTACION DE SERVICIO AMMA SA DE CV (1) (1) DATO NO VERIFICADO POR ESTA INSTITUCION CLAVE DE RASTREO 2020032740014 BET0000452527680 REF 5252768		84,025.62	3,563,123.32
27-MAR-2020	5318081	CONCEPTO PAG COMBUSTIBLE SP 09 A 15 MARZO 20 PAGO TRANSFERENCIA SPEI HORA 11:43:34 ENVIADO A BANCO NACIONAL DE MEXICO, S.A. A LA CUENTA 002260700966232490 AL CLIENTE PAGADORA BANAMEX SEG PUB (1) (1) DATO NO VERIFICADO POR ESTA INSTITUCION CLAVE DE RASTREO 2020032740014 BET0000453180810 REF 5318081		828,395.27	2,734,728.05
27-MAR-2020	5318084	CONCEPTO PAG NOM PERSON SP 2DA MAR 20 BANAMEX PAGO TRANSFERENCIA SPEI HORA 11:43:34 ENVIADO A BBVA BANCOMER, S.A. A LA CUENTA 012260001021610879 AL CLIENTE MPIO CHILPANCIINGO DE LOS B GRO NOM PAG17(1) (1) DATO NO VERIFICADO POR ESTA INSTITUCION CLAVE DE RASTREO 2020032740014 BET0000453180840 REF 5318084		361,314.22	2,373,413.83
27-MAR-2020	5318085	CONCEPTO PAG NOM PERSN SP 2DA MAR 20 BANCOMER PAGO TRANSFERENCIA SPEI HORA 11:43:34 ENVIADO A HSBC A LA CUENTA 021260040566542700 AL CLIENTE PAGADORA HSBC (1) (1) DATO NO VERIFICADO POR ESTA INSTITUCION CLAVE DE RASTREO 2020032740014 BET0000453180850 REF 5318085		114,566.79	2,258,847.04
27-MAR-2020	5318086	CONCEPTO PAG NOM PERSON SP 2DA MAR 20 HSBC PAGO TRANSFERENCIA SPEI HORA 11:43:34 ENVIADO A BANCO MERCANTIL DEL NORTE, S.A. A LA CUENTA 072260008626214833 AL CLIENTE PAGADORA BANORTE (1) (1) DATO NO VERIFICADO POR ESTA INSTITUCION CLAVE DE RASTREO 2020032740014 BET0000453180860 REF 5318086		801,830.86	1,457,016.18
27-MAR-2020	5318087	CONCEPTO PAG NOM PERSON SP 2DA MAR 20 BANORTE PAGO TRANSFERENCIA SPEI HORA 11:43:34 ENVIADO A SCOTIA BANK INVERLAT A LA CUENTA 044260044005897481 AL CLIENTE PAGADORA SCOTIABANK (1) (1) DATO NO VERIFICADO POR ESTA INSTITUCION CLAVE DE RASTREO 2020032740014 BET0000453180870 REF 5318087		153,905.02	1,303,111.16
27-MAR-2020	5318089	CONCEPTO PAG NOM PERSN SP 2DA MAR 20 SCOTIABANK PAGO TRANSFERENCIA SPEI HORA 11:43:34 ENVIADO A BANCA AFIRME, S.A. A LA CUENTA 062260113510031807 AL CLIENTE PAGADORA AFIRME (1) (1) DATO NO VERIFICADO POR ESTA INSTITUCION CLAVE DE RASTREO 2020032740014 BET0000453180890 REF 5318089		553,196.70	749,914.46
27-MAR-2020	0400612	CONCEPTO PAG NOM PERSON SP 2DA MAR 20 AFIRME CARGO TRANSFERENCIA ENLACE PAG NOM PERSON SP 2DA MAR 20 SA NTANDER		171,696.82	578,217.64
27-MAR-2020	0000208	PAGO CHEQUE EFECTIVO		10,000.00	568,217.64
31-MAR-2020	5544067	ABONO TRANSFERENCIA ENLACE FORTAMUN MARZO DE CHILPANCIINGO DE LOS BR	15,942,000.83		16,510,218.47
31-MAR-2020	2478293	CARGO TRANSFERENCIA ENLACE PAG FACT 29 TRABAJO RELLENO SAN IT FEB 20		945,858.90	15,564,359.57

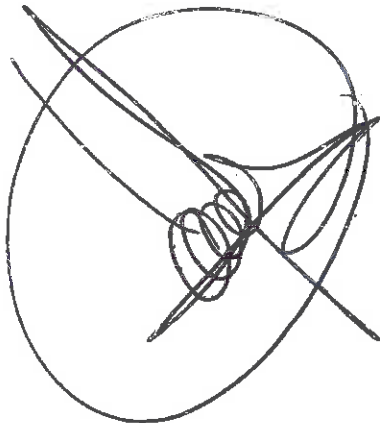

RFC emisor: MCB850101L21
 Nombre emisor: MUNICIPIO DE CHILPANCINGO DE LOS BRAVO
 Folio: 0318
 RFC receptor: SFA830301521
 Nombre receptor: SECRETARIA DE FINANZAS Y ADMINISTRACION DEL ESTADO DE GUERRERO
 Uso CFDI: Por definir

Folio fiscal: C1EAE590-E41B-44AC-A601-6A3756BD3561
 No. de serie del CSD: 00001000000412357002
 Serie: B
 Código postal, fecha y hora de emisión: 39000 2020-03-11 10:24:33
 Efecto de comprobante: Ingreso
 Régimen fiscal: Personas Morales con Fines no Lucrativos

Conceptos

Código de producto	No. identificación	Cantidad	Clave de unidad	Unidad	Valor unitario	Importe	Descuento	No. de padrono	No. de cuenta product
01010101		1	MON	MES	15942000.83	15942000.83			
Descripción: FONDO DE APORTACIONES PARA EL FORTALECIMIENTO DE LOS MUNICIPIOS "FORTAMUN", CORRESPONDIENTE AL MES DE MARZO DE 2020. RECURSO FEDERAL.									

Moneda: Peso Mexicano Subtotal \$ 15,942,000.83
 Forma de pago: Transferencia electrónica de fondos (incluye SPEI) Total \$ 15,942,000.83
 Método de pago: Pago en una sola exhibición

Sello digital del CFDI:

UQLu/N2j45Y7PbWon1ZwykkoI5dc6yIM8mSoln1q9oFMQwc2S4FTgn5dduYtOZLzMIENP7baK8vXjUo95ksTMh7LRMcLHXj36u/fq4jn2XVKL1wPvp4ISMvNqS1gEFPfW/Agq2gYhAouCnBdtye1m3j5aezNZBKYYfKdGKsNPzUKXKriw/GLZDYokTnVijC2dXLK1UK2dk916vTxEzNVGishMR99IK+9vqmtu9BXp/pWqhA06IF9Va7sOAI+O6xf3QntarK139tnrzECev5+agJ1QFBRoYnoVY1GcPdLW2IHx3dDJKohz31G0SkUTIK2+rSEZAMO771BpewYQ==

Sello digital del SAT:

HlkfVzzG2YerJEk7mVKYe0skbTM58hPZJO1Z4le9Xn2gyexzzEv39ixj8TS9QG8PmYoZwQSnBWA2SoulfntPSB92deAN3cKeZjwIQ6VLwB9vVpiZtb1gky8NCUOKNuHXISTYm8kU9W2ED2KtaCqciFLDbmWYVt8w4olE8jvFOzQzmv9AmUKRPIH2aOTXK4P6fcbHwCrJWIQUd4jllPPriCisOp/mvvdvGA4LmGTMHyGRjnJfBLeSkT8x8PMSiqKQOKJoJ3sio8hou7wTsslL8SiflKQpnxyLUZX3Vocs2RosCvvPFQADbdA3+VpX/gPRy9pr1MUn9wA+KDXmA==

Cadena Original del complemento de certificación digital del SAT:

||1.1|C1EAE590-E41B-44AC-A601-6A3756BD3561|2020-03-11T12:32:52|SAT970701NN3|UQLu/N2j45Y7PbWon1ZwykkoI5dc6yIM8mSoln1q9oFMQwc2S4FTgn5dduYtOZLzMIENP7baK8vXjUo95ksTMh7LRMcLHXj36u/fq4jn2XVKL1wPvp4ISMvNqS1gEFPfW/Agq2gYhAouCnBdtye1m3j5aezNZBKYYfKdGKsNPzUKXKriw/GLZDYokTnVijC2dXLK1UK2dk916vTxEzNVGishMR99IK+9vqmtu9BXp/pWqhA06IF9Va7sOAI+O6xf3QntarK139tnrzECev5+agJ1QFBRoYnoVY1GcPdLW2IHx3dDJKohz31G0SkUTIK2+rSEZAMO771BpewYQ==|00001000000403258748||

RFC del proveedor de certificación: SAT970701NN3 Fecha y Hora de certificación: 2020-03-11 12:32:52

No. de serie del certificado SAT 00001000000403258748



Secretaría de Finanzas y Administración

RECIBIDO
 13 MAR 2020

Departamento de Recursos Federales de la Dirección General de Presupuesto Sector Central

GOBIERNO DEL ESTADO DE GUERRERO

PALACIO DE GOBIERNO BOULEVARD LIC. RENE JUAREZ CISNEROS #62
 CHILPANCINGO, GUERRERO. TEL. 471 97 57 Y 471 97 58

SOLICITUD DE PAGO
CHILPANCINGO DE LOS BRAVO

Solicitud de pago

353000 - 56

Página: 1/1

SIOPSEL

CHILPANCINGO, GRO, 12 DE MARZO DE 2020

PRESENTE:

Sírvase a tramitar transferencia

A favor de (beneficiario):

MFM 236 MUNICIPIO DE CHILPANCINGO DE LOS BRAVO

IMPORTE: 15,942,000.83

(** QUINCE MILLONES NOVECIENTOS CUARENTA Y DOS MIL PESOS 83/100 M.N. **)

No. de Cuenta	(Letra) CLABE	014260655079098936	Fecha de pago
Banco			31/03/2020
Plaza	Sucursal		

Concepto general de la solicitud de pago	Fondo de financiamiento
CUENTAS POR PAGAR	999 R33 FORTAMUN 2020.

Codificación contable presupuestal

Entidad-Proyecto-Partida	Nombre del proyecto	Concepto del movimiento	Debe	Haber
353000-13000-8321	FONDO DE APORTACIONES PARA EL FORTALECIM			
53212-3112-8321	APORTACIONES DE LA FEDERACIÓN A MUNICIPI		15,942,000.83	0.00
21142-3112-012000-000018	H. AYTO. DE CHILPANCINGO DE LOS BRAVO		0.00	15,942,000.83
21142-3112-012000-000018	H. AYTO. DE CHILPANCINGO DE LOS BRAVO		15,942,000.83	0.00

Factura	Fecha	Importe IVA	Importe Neto
FF:C1EAE590-E41B-44AC-A601-6A3756BD3561	11/03/2020	0.00	15,942,000.83

EN CASO DE QUE LOS DOCUMENTOS QUE SE SEÑALAN EN LA PRESENTE SOLICITUD COMO SOPORTE Y COMPROBACIÓN DEL PAGO, NO SEAN ORIGINALES QUEDAN LOS MISMOS EN GUARDA Y CUSTODIA DE LA DEPENDENCIA SOLICITANTE, LA SUBSECRETARÍA DE EGRESOS, DEPENDIENTE DE LA SECRETARÍA DE FINANZAS Y ADMINISTRACIÓN, SÓLO ES LA INSTANCIA QUE REALIZARÁ EL PAGO. LA VERIFICACIÓN DE LA AUTENTICIDAD DEL SOPORTE DOCUMENTAL, ES RESPONSABILIDAD EXCLUSIVA DE LA DEPENDENCIA SOLICITANTE, ASÍ COMO EL DESTINO, USO Y APLICACIÓN DE LOS RECURSOS FINANCIEROS.

Documentos físicos anexos

Documento	Folio	Original	Copia
Totales de la solicitud de pago		31,884,001.66	15,942,000.83



Secretaría de Finanzas y Administración

RECIBIDO
 13 MAR 2020

Departamento de Recursos Federales de la Dirección General de Presupuesto Sector Central

Concepto SECRETARÍA DE FINANZAS
 FONDO DE APORTACIONES PARA EL FORTALECIMIENTO DE LOS MUNICIPIOS (FORTAMUN) CORRESPONDIENTE AL MES DE MARZO DE 2020. RECURSO FEDERAL.

Solicita LIC. WILIBALDO VALENTE CASTOR SECRETARIO DE FINANZAS Y ADMINISTRACIÓN	Autoriza LIC. EDUARDO MONTAÑO SALINAS SUBSECRETARIO DE EGRESOS	Páguese LIC. ARMANDO SOTO DIAZ SUBSECRETARIO DE ADMINISTRACION
---	---	---



H. AYUNTAMIENTO MUNICIPAL DE CHILPANCINGO, GRO.

SECRETARIA DE FINANZAS Y ADMINISTRACION

SEGURIDAD PUBLICA



PÓLIZA DE INGRESOS (DI-2) NO. 4

PROGRAMA: SEGURIDAD PUBLICA

FECHA: 16/abr/20

REFERENCIA: / O-I No. 1 Fecha: (01/ene/20) /

BENEFICIARIO: MUNICIPIO DE CHILPANCINGO DE LOS BRAVO, GUERRERO

CONCEPTO: REGISTRO DE LA SEGUNDA MINISTRACION DE RECURSOS CORRESPONDIENTE AL MES DE ABRIL DE 2020, DEL FONDO DE APORTACIONES PARA EL FORTALECIMIENTO DE LOS MUNICIPIOS.

C U E N T A	DESCRIPCIÓN (CRI)	MONTO
1820201	APORTACIONES P/FORT DE LOS MPIO UNIDAD ADMINISTRATIVA: DIRECCION DE INGRESOS FUENTE DE FINANCIAMIENTO: 25 - RECURSOS FEDERALES	15,942,000.83

Monto total

15,942,000.83

C U E N T A	PLAN DE CUENTAS (CONTABILIDAD)	DEBE	HABER
42121008002002001	APORTACIONES P/FORT DE LOS MPIO		15,942,000.83
11225023024002	FONDO DE APORTACIONES FEDERALES	15,942,000.83	
11225023024002	FONDO DE APORTACIONES FEDERALES		15,942,000.83
11121023027003001	SANTANDER CTA 65507909893 (FORTAMUN)	15,942,000.83	

Sumas iguales

31,884,001.66

31,884,001.66

C U E N T A	PLAN DE CUENTAS (PRESUPUESTO)	DEBE	HABER
812	LEY DE INGRESOS POR EJECUTAR	15,942,000.83	
814	LEY DE INGRESOS DEVENGADA		15,942,000.83
814	LEY DE INGRESOS DEVENGADA	15,942,000.83	
815	LEY DE INGRESOS RECAUDADA		15,942,000.83

ELABORÓ:

L.C. MA ELENA JAIMES SILVA
DIRECTORA DE CUENTA PÚBLICA

SUPERVISÓ:



SECRETARIO DE FINANZAS Y ADMINISTRACION
CHILPANCINGO



H. AYUNTAMIENTO MUNICIPAL DE CHILPANCINGO, GRO.

SECRETARIA DE FINANZAS Y ADMINISTRACION

SEGURIDAD PUBLICA



PÓLIZAS DE ABRIL DE 2020

PÓLIZA No. 4 TIPO: 9 DEL DIA 16 ABRIL 2020

C U E N T A		PLAN DE CUENTAS (CONTABILIDAD)	
1 1 1 2		BANCOS/TESORERÍA	
1 1 1 2 1 023 027 003 001		SANTANDER CTA 65507909893 (FORTAMUN)	
	N/P	DEBE	HABER
	1	15,942,000.83	
		15,942,000.83	

C U E N T A		PLAN DE CUENTAS (CONTABILIDAD)	
1 1 2 2		CUENTAS POR COBRAR A CORTO	
1 1 2 2 5 023 024 002		FONDO DE APORTACIONES FEDERALES	
	N/P	DEBE	HABER
	2	15,942,000.83	
	3		15,942,000.83
		15,942,000.83	15,942,000.83

C U E N T A		PLAN DE CUENTAS (CONTABILIDAD)	
4 2 1 2		APORTACIONES	
4 2 1 2 1 008 002 002 001		APORTACIONES P/FORT DE LOS MPIOs	
	N/P	DEBE	HABER
	4		15,942,000.83
			15,942,000.83

MUNICIPIO DE CHILPANCINGO DE LOS BRAVO
PLAZA CIVICA 1ER CONGRESO DE ANAHUAC SN
CHILPANCINGO DE LOS BRAVOS CEN, CHILPANCINGO DE LOS
CHILPANCINGO DE LOS, CUERRERO
C.P. 39000 C.R. 38801 P02608860

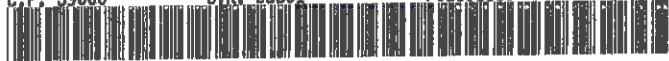

0420921220331699904001

0042795

CODIGO DE CLIENTE NO. 31699904

R.F.C. MCB850101 L21
MONEDA : MONEDA NACIONAL
SUCURSAL: 8860 SUC. GALERIAS CHILPANCINGO
TELEFONO: 51-69-43-00 DE CDX O LADA 0155 51-69-43-00
PERIODO : 01 AL 30 DE ABRIL DE 2020

HOJA 1 DE 4

INFORMACION A CLIENTES

RESUMEN INFORMATIVO

PRODUCTO		MES ANTERIOR	MES ACTUAL	INTERESES BRUTOS	COMISIONES COBRADAS	* GAT NOMINAL	* GAT REAL
CUENTA EMPRESARIAL	65-50790989-3	15,260,271.09	100.00%	9,265,737.44	100.00%	17,708.62	18.00
INVERSION CRECIENTE	66-50790989-3	0.00	0.00%	0.00	0.00%	0.00	0.00%
TOTAL		15,260,271.09	100.00%	9,265,737.44	100.00%	0.00	-3.32%

RESUMEN DE INTERESES PAGADOS E IMPUESTO RETENIDO

DESCRIPCION		INTERES BRUTO	ISR
CUENTA EMPRESARIAL	65-50790989-3	17,708.62	0.00
TOTAL		17,708.62	0.00

CUENTA DE CHEQUES

CUENTA EMPRESARIAL 65-50790989-3		CLABE 014260655079098936	
SALDO PROMEDIO	6,456,280.53	SALDO INICIAL	15,260,271.09
TASA BRUTA DE INTERES ANUAL	5.4000%	+ DEPOSITOS	15,959,709.45
DIAS DEL PERIODO	30	- RETIROS	21,954,243.10
SDO. PROMEDIO MINIMO	10,000.00	= SALDO ACTUAL	9,265,737.44
CORTE AL 30/04/2020			
		+ INTERESES BRUTOS	17,708.62
		- I.S.R. RETENIDO (1.45%)	
		= INTERESES NETOS	17,708.62
		COMISIONES COBRADAS	18.00

DINERO CRECIENTE SANTANDER

INVERSION CRECIENTE 66-50790989-3			
SALDO PROMEDIO	0.00	SALDO INICIAL	0.00
DIAS DEL PERIODO	30	+ DEPOSITOS	0.00
CORTE AL 30/04/2020		- RETIROS	0.00
		= SALDO ACTUAL	0.00
		* GAT NOMINAL	0.00%
		* GAT REAL	-3.32%
		+ INTERESES BRUTOS	
		- I.S.R. RETENIDO (1.45%)	
		= INTERESES NETOS	

CUENTA DE CHEQUES

GRAFICO CUENTA DE CHEQUES

CUENTA EMPRESARIAL 65-50790989-3

(Saldo Inicial de \$15,260,271.09)

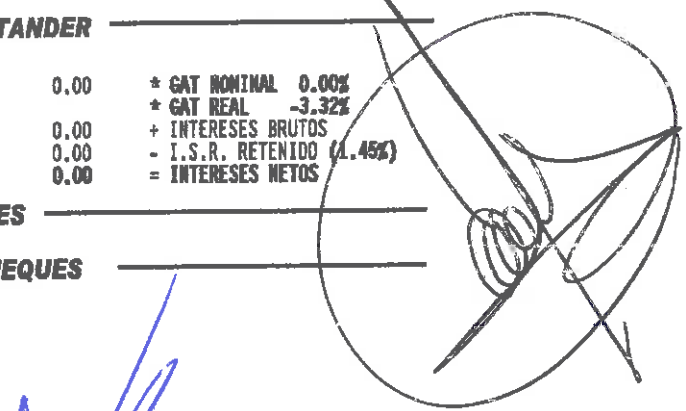
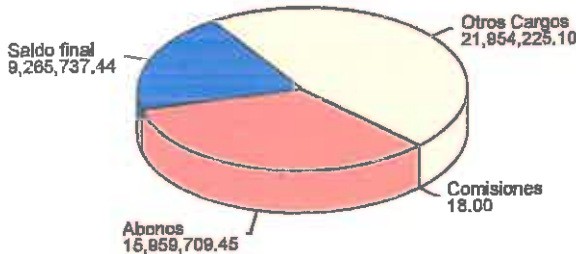

[Handwritten mark]

* GAT NOMINAL Y REAL: ANTES DE IMPUESTOS.
* GAT REAL: LA GAT REAL ES EL RENDIMIENTO QUE SE OBTENDRIA DESPUES DE DESCONTAR LA INFLACION.

BANCO SANTANDER (MEXICO) S.A., INSTITUCION DE BANCA MULTIPLE, GRUPO FINANCIERO SANTANDER MEXICO,
R.F.C. BSM970519D08
PROLONGACION PASEO DE LA REFORMA NO. 500 PISO 2 MOD. 206, COL. LOMAS DE SANTA FE,
DELEGACION ALVARO OBREGON, C.P. 01219, CIUDAD DE MEXICO
AGRADECEREMOS NOS COMUNIQUE SUS OBJECIONES EN UN PLAZO DE 90 DIAS DE LO CONTRARIO CONSIDERAREMOS SU CONFORMIDAD.

Proteja su información suscribiendo a Paperless, su estado de cuenta por correo electrónico, en cualquiera de nuestras sucursales Santander.



RFC emisor: MCB850101L21
Nombre emisor: MUNICIPIO DE CHILPANCINGO DE LOS BRAVO
Folio: 0328
RFC receptor: SFA830301521
Nombre receptor: SECRETARIA DE FINANZAS Y ADMINISTRACION DEL ESTADO DE GUERRERO.
Uso CFDI: Por definir

Folio fiscal: C66AA321-459D-4134-8AB8-5725FEC8F21D
No. de serie del CSD: 00001000000412357002
Serie: B
Código postal, fecha y hora de emisión: 39000 2020-03-17 12:10:45
Efecto de comprobante: Ingreso
Régimen fiscal: Personas Morales con Fines no Lucrativos

Conceptos

Producto (y/o servicio)	No. identificación	Cantidad	Clave de unidad	Unidad	Valor unitario	Importe	Descuento	Ita. de retención	No. de cuantía predial
01010101		1	MON	MES	15942000.83	15942000.83			
Descripción: FONDO DE APORTACIONES PARA EL FORTALECIMIENTO DE LOS MUNICIPIOS "FORTAMUN", CORRESPONDIENTE AL MES DE ABRIL DE 2020.									

Moneda: Peso Mexicano **Subtotal** \$ 15,942,000.83
Forma de pago: Transferencia electrónica de fondos (incluye SPEI) **Total** \$ 15,942,000.83
Método de pago: Pago en una sola exhibición

Sello digital del CFDI:

OKRhL6lwgaejtdk4uYb9k1o1aCNB4YbT/bRSNLJ5MU03JlqH9s5aabiCZxpLg5Ty0yrGUsUMSq1MqizzowM5CumZh8IRhwC6JgRgYe97qVigkMN8Tle41BKa2fwgZ2rK7TDh8mgRCnVOx9003qN8nWU2leF/QXBbHGQvdXEIraXjXdbchYDUtUH8TK9gIV5z26CNnZi2XN6CmYMWw6fdVTxwdqI2FYXA2VPYqpRhDcpU7rqE8+wwNDhJTXadcnKlBkolwzIK53rTTR6aT+Be7ABvrAeeJGwJWwHu5rsg3HHF4sUlvkF5CnObS7mxL.C30ef3TwoX99+w==

Sello digital del SAT:

YQuv+AY+J9Xv8VvHPMW7ImxC2fM7LVzKrm0VIObVn8aU3mkHjIAEf8WZnNhd5uxCFYA0Bb3CNhRRbqkihB5X+wU1BUvjh+A8H0wELR0AaXjR15q4+1SXCRzyED39yI5CJCQEaCB6NqQ1KX3C6vQ4hbQIHwR1A//I1rsIT3fhFK3VU9FPQaAwuaZG87qaKz4sym5T2Ep1O9bcdVasCqcsvbgCwK16G5CCNsPe0bzWbwDpVvU8WCHISO8leKswVcouLHJlXtMepx3pkIVWDWAdGxWSOXako5cJvg7XdoAlzFUJOcJ7QNwDx1V67UzeaPBnSUXa7DOIOca97Jw==

Cadena Original del complemento de certificación digital del SAT:

||1.1|C66AA321-459D-4134-8AB8-5725FEC8F21D|2020-03-17T15:55:08|SAT970701NN3|OKRhL6lwgaejtdk4uYb9k1o1aCNB4YbT/bRSNLJ5MU03JlqH9s5aabiCZxpLg5Ty0yrGUsUMSq1MqizzowM5CumZh8IRhwC6JgRgYe97qVigkMN8Tle41BKa2fwgZ2rK7TDh8mgRCnVOx9003qN8nWU2leF/QXBbHGQvdXEIraXjXdbchYDUtUH8TK9gIV5z26CNnZi2XN6CmYMWw6fdVTxwdqI2FYXA2VPYqpRhDcpU7rqE8+wwNDhJTXadcnKlBkolwzIK53rTTR6aT+Be7ABvrAeeJGwJWwHu5rsg3HHF4sUlvkF5CnObS7mxL.C30ef3TwoX99+w==|00001000000403258748||

RFC del proveedor de certificación: SAT970701NN3 **Fecha y hora de certificación:** 2020-03-17 15:55:08
No. de serie del certificado SAT 00001000000403258748



[Handwritten signatures and stamps]

SECRETARÍA DE FINANZAS Y ADMINISTRACIÓN
 CHILPANCINGO
 GOBIERNO MUNICIPAL
 2016 2021

Secretaría de Finanzas y Administración

RECIBIDO

13 MAR 2020

Departamento de Recursos Federales de la Dirección General de Presupuesto Sector Central



GOBIERNO DEL ESTADO DE GUERRERO

PALACIO DE GOBIERNO BOULEVARD LIC. RENE JUAREZ CISNEROS #62
CHILPANCINGO, GUERRERO. TEL. 471 97 57 Y 471 97 58

SOLICITUD DE PAGO
CHILPANCINGO DE LOS BRAVO

Solicitud de pago

353000 - 61

Página: 1/1

GOBERNADOR

CHILPANCINGO, GRO, 19 DE MARZO DE 2020

PRESENTE:

Sírvase a tramitar transferencia

A favor de (beneficiario):

MFM 236 MUNICIPIO DE CHILPANCINGO DE LOS BRAVO

IMPORTE: 15,942,000.83

(** QUINCE MILLONES NOVECIENTOS CUARENTA Y DOS MIL PESOS 83/100 M.N. **)

No.de Cuenta	(Letra) CLABE	014260655079098936	Fecha de pago
Banco			30/04/2020
Plaza	Sucursal		
Concepto general de la solicitud de pago	Fondo de financiamiento		
CUENTAS POR PAGAR	999	R33 FORTAMUN 2020.	

Codificación contable presupuestal

Entidad-Proyecto-Partida	Nombre del proyecto	Concepto del movimiento	Debe	Haber
353000-13000-8321	FONDO DE APORTACIONES PARA EL FORTALECIM			
53212-3112-8321	APORTACIONES DE LA FEDERACIÓN A MUNICIPI		15,942,000.83	0.00
21142-3112-012000-000018	H. AYTO. DE CHILPANCINGO DE LOS BRAVO		0.00	15,942,000.83
21142-3112-012000-000018	H. AYTO. DE CHILPANCINGO DE LOS BRAVO		15,942,000.83	0.00
	Factura	Fecha	Importe IVA	Importe Neto
	FF:C66AA321-459D-4134-8AB8-5725FEC8F21D	17/03/2020	0.00	15,942,000.83

EN CASO DE QUE LOS DOCUMENTOS QUE SE SEÑALAN EN LA PRESENTE SOLICITUD COMO SOPORTE Y COMPROBACIÓN DEL PAGO, NO SEAN ORIGINALES QUEDAN LOS MISMOS EN GUARDA Y CUSTODIA DE LA DEPENDENCIA SOLICITANTE, LA SUBSECRETARÍA DE EGRESOS, DEPENDIENTE DE LA SECRETARÍA DE FINANZAS Y ADMINISTRACIÓN, SÓLO ES LA INSTANCIA QUE REALIZARÁ EL PAGO. LA VERIFICACIÓN DE LA AUTENTICIDAD DEL SOPORTE DOCUMENTAL, ES RESPONSABILIDAD EXCLUSIVA DE LA DEPENDENCIA SOLICITANTE, ASÍ COMO EL DESTINO, USO Y APLICACIÓN DE LOS RECURSOS FINANCIEROS.

Documentos físicos anexos

Documento	Folio	Original	Copia
Totales de la solicitud de pago		31,884,001.66	15,942,000.83



Secretaría de Finanzas y Administración

RECIBIDO
19 MAR 2020

Departamento de Recursos Federales de la Dirección General de Presupuesto Sector Central



Concepto

FONDO DE APORTACIONES PARA EL FORTALECIMIENTO DE LOS MUNICIPIOS (FORTAMUN) CORRESPONDIENTE AL MES DE ABRIL DE 2020. RECURSO FEDERAL.

SECRETARÍA DE FINANZAS Y ADMINISTRACIÓN

LIC. WILIBALDO VALENTE PASTOR
SECRETARIO DE FINANZAS Y ADMINISTRACIÓN

Autoriza

LIC. EDUARDO MONTAÑO SALINAS
SUBSECRETARIO DE EGRESOS

Páguese

LIC. ARMANDO SOTO DIAZ
SUBSECRETARIO DE ADMINISTRACION

[⏠ \(http://www.gob.mx/\)](http://www.gob.mx/) Inicio

Verificación de comprobantes fiscales digitales por internet

A través de esta opción, usted podrá verificar si el comprobante fue certificado por el SAT

Folio fiscal*:

RFC emisor*:

RFC receptor*:

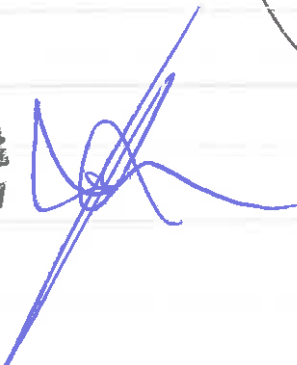
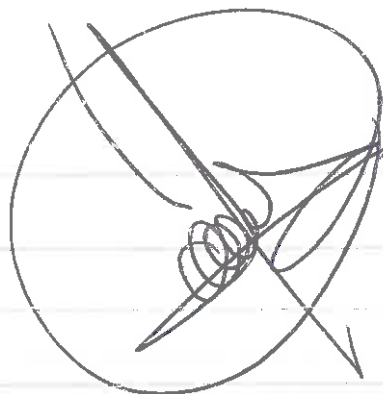

Proporcione los dígitos de la imagen*:

Verificar CFDI

* Datos obligatorios

RFC del emisor	Nombre o razón social del emisor	RFC del receptor	Nombre o razón social del receptor
MCB850101L21	MUNICIPIO DE CHILPANCINGO DE LOS BRAVO	SFA830301521	SECRETARIA DE FINANZAS Y ADMINISTRACIÓN DEL ESTADO DE GUERRERO.
Folio fiscal	Fecha de expedición	Fecha certificación SAT	PAC que certificó
C66AA321-459D-4134-8AB8-5725FEC8F21D	2020-03-17T12:10:45	2020-03-17T15:55:08	SAT970701NN3
Total del CFDI	Efecto del comprobante	Estado CFDI	Estatus de cancelación
\$15,942,000.83	Ingreso	Vigente	Cancelable con aceptación

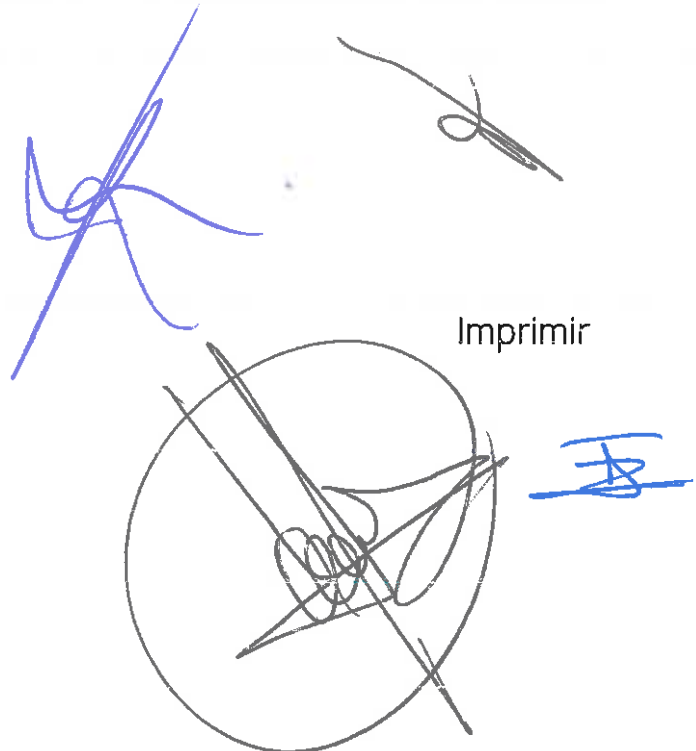

Enlaces

- [Declaración de Accesibilidad \(https://www.gob.mx/accesibilidad\)](https://www.gob.mx/accesibilidad)
- [Política de privacidad \(https://www.gob.mx/privacidad\)](https://www.gob.mx/privacidad)
- [Términos y Condiciones \(https://www.gob.mx/terminos\)](https://www.gob.mx/terminos)
- [Marco Jurídico \(http://www.ordenjuridico.gob.mx\)](http://www.ordenjuridico.gob.mx)
- [Portal de Obligaciones de Transparencia \(http://portaltransparencia.gob.mx\)](http://portaltransparencia.gob.mx)
- [Sistema Infomex \(https://www.infomex.org.mx/gobiernofederal/home.action\)](https://www.infomex.org.mx/gobiernofederal/home.action)
- [INAI \(http://inicio.ifai.org.mx/SitePages/ifai.aspx\)](http://inicio.ifai.org.mx/SitePages/ifai.aspx)
- [Mapa de sitio \(https://www.gob.mx/sitemap\)](https://www.gob.mx/sitemap)

¿Qué es gob.mx?

Es el portal único de trámites, información y participación ciudadana. [Leer más \(https://www.gob.mx/que-es-gobmx\)](https://www.gob.mx/que-es-gobmx)

- [English \(https://www.gob.mx/en/index\)](https://www.gob.mx/en/index)
- [Temas \(https://www.gob.mx/temas\)](https://www.gob.mx/temas)
- [Reformas \(http://reformas.gob.mx\)](http://reformas.gob.mx)

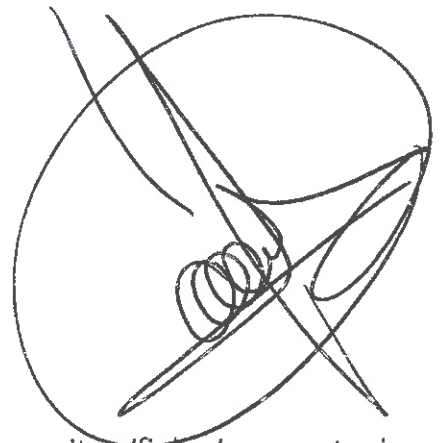

Contacto

Mesa de ayuda: dudas e información
gobmx@funcionpublica.gob.mx

[Denuncia contra servidores públicos \(https://www.gob.mx/tramites/ficha/presentacion-de-quejas-y-denuncias-en-la-sfp/SFP54\)](https://www.gob.mx/tramites/ficha/presentacion-de-quejas-y-denuncias-en-la-sfp/SFP54)

Mantente informado. Suscríbete.

usuario@ejemplo.com



Síguenos en

[\(https://www.facebook.com/gobmx\)](https://www.facebook.com/gobmx) [\(https://twitter.com/gobmx\)](https://twitter.com/gobmx)





H. AYUNTAMIENTO MUNICIPAL DE CHILPANCINGO, GRO.

SECRETARIA DE FINANZAS Y ADMINISTRACION

SEGURIDAD PUBLICA



PÓLIZA DE INGRESOS
(DI-2) NO. 5

PROGRAMA: SEGURIDAD PUBLICA

FECHA: 16/may/20

REFERENCIA: / O-I No. 1 Fecha: (01/ene/20) /

BENEFICIARIO: MUNICIPIO DE CHILPANCINGO DE LOS BRAVO, GUERRERO

CONCEPTO: REGISTRO DE LA SEGUNDA MINISTRACION DE RECURSOS CORRESPONDIENTE AL MES DE MAYO DE 2020, DEL FONDO DE APORTACIONES PARA EL FORTALECIMIENTO DE LOS MUNICIPIOS.

C U E N T A	DESCRIPCIÓN (CRI)	MONTO
1820201	APORTACIONES P/FORT DE LOS MPIO UNIDAD ADMINISTRATIVA: DIRECCION DE INGRESOS FUENTE DE FINANCIAMIENTO: 25- RECURSOS FEDERALES	15,942,000.83

Monto total

15,942,000.83

C U E N T A	PLAN DE CUENTAS (CONTABILIDAD)	DEBE	HABER
42121008002002001	APORTACIONES P/FORT DE LOS MPIO		15,942,000.83
11225023024002	FONDO DE APORTACIONES FEDERALES	15,942,000.83	
11225023024002	FONDO DE APORTACIONES FEDERALES		15,942,000.83
11121023027003001	SANTANDER CTA 65507909893 (FORTAMUN)	15,942,000.83	

Sumas iguales

31,884,001.66

31,884,001.66

C U E N T A	PLAN DE CUENTAS (PRESUPUESTO)	DEBE	HABER
812	LEY DE INGRESOS POR EJECUTAR	15,942,000.83	
814	LEY DE INGRESOS DEVENGADA		15,942,000.83
814	LEY DE INGRESOS DEVENGADA	15,942,000.83	
815	LEY DE INGRESOS RECAUDADA		15,942,000.83

a

ELABORÓ:

L.C. MA ELENA JAIMES SILVA
DIRECTORA DE CUENTA PÚBLICA

SUPERVISÓ:

[Firma]

SECRETARIA DE FINANZAS Y ADMINISTRACION
CHILPANCINGO



H. AYUNTAMIENTO MUNICIPAL DE CHILPANCINGO, GRO.

SECRETARIA DE FINANZAS Y ADMINISTRACION

SEGURIDAD PUBLICA



PÓLIZAS DE MAYO DE 2020

PÓLIZA No. 5 TIPO: 9 DEL DIA 16 MAYO 2020

C U E N T A PLAN DE CUENTAS (CONTABILIDAD)

1 1 1 2		BANCOS/TESORERÍA	
1 1 1 2 1 023 027 003 001		SANTANDER CTA 65507909893 (FORTAMUN)	
N/P		DEBE	HABER
	1	15,942,000.83	
		15,942,000.83	

C U E N T A PLAN DE CUENTAS (CONTABILIDAD)

1 1 2 2		CUENTAS POR COBRAR A CORTO	
1 1 2 2 5 023 024 002		FONDO DE APORTACIONES FEDERALES	
N/P		DEBE	HABER
	2	15,942,000.83	
	3		15,942,000.83
		15,942,000.83	15,942,000.83

C U E N T A PLAN DE CUENTAS (CONTABILIDAD)

4 2 1 2		APORTACIONES	
4 2 1 2 1 008 002 002 001		APORTACIONES P/FORT DE LOS MPIO	
N/P		DEBE	HABER
	4		15,942,000.83
			15,942,000.83

MUNICIPIO DE CHILPANCINGO DE LOS BRAVO
 PLAZA CIVICA 1ER CONGRESO DE ANAHUAC SM
 CHILPANCINGO DE LOS BRAVOS CEN, CHILPANCINGO DE LOS
 CHILPANCINGO DE LOS, GUERRERO
 C.P. 39000 C.R. 38801 P02608860



0520934146431699904001

0043065

CODIGO DE CLIENTE NO. 31699904
 R.F.C. MCB850101 L21
 MONEDA : MONEDA NACIONAL
 SUCURSAL: 8860 SUC. GALERIAS CHILPANCINGO
 TELEFONO: 51-69-43-00 DE CONX O LADA 0155 51-69-43-00
 PERIODO : 01 AL 31 DE MAYO DE 2020

HOJA 1 DE 5

INFORMACION A CLIENTES

RESUMEN INFORMATIVO

PRODUCTO		MES ANTERIOR	MES ACTUAL	INTERESES BRUTOS	COMISIONES COBRADAS	* GAT NOMINAL	* GAT REAL
CUENTA EMPRESARIAL	65-50790989-3	9,265,737.44 100.00%	14,226,637.36 100.00%	29,053.26	0.00	0.00%	
INVERSION CRECIENTE	66-50790989-3	0.00 0.00%	0.00 0.00%	0.00	0.00	0.00%	-3.67%
TOTAL		9,265,737.44 100.00%	14,226,637.36 100.00%				

RESUMEN DE INTERESES PAGADOS E IMPUESTO RETENIDO

DESCRIPCION	INTERES BRUTO	ISR
CUENTA EMPRESARIAL	29,053.26	0.00
TOTAL	29,053.26	0.00

CUENTA DE CHEQUES

CUENTA EMPRESARIAL 65-50790989-3

SALDO PROMEDIO	6,319,207.41	SALDO INICIAL	9,265,737.44
TASA BRUTA DE INTERES ANUAL	4.9000%	+ DEPOSITOS	16,086,176.68
DIAS DEL PERIODO	31	- RETIROS	11,125,276.76
SDO. PROMEDIO MINIMO	10,000.00	= SALDO ACTUAL	14,226,637.36
CORTE AL 31/05/2020			

CLABE 014260655079098936

+ INTERESES BRUTOS	29,053.26
- I.S.R. RETENIDO (1.45%)	
= INTERESES NETOS	29,053.26
COMISIONES COBRADAS	

DINERO CRECIENTE SANTANDER

INVERSION CRECIENTE 66-50790989-3

SALDO PROMEDIO	0.00	SALDO INICIAL	0.00
		+ DEPOSITOS	0.00
DIAS DEL PERIODO	31	- RETIROS	0.00
		= SALDO ACTUAL	0.00
CORTE AL 31/05/2020			

* GAT NOMINAL	0.00%
* GAT REAL	-3.67%
+ INTERESES BRUTOS	
- I.S.R. RETENIDO (1.45%)	
= INTERESES NETOS	

CUENTA DE CHEQUES

GRAFICO CUENTA DE CHEQUES

CUENTA EMPRESARIAL 65-50790989-3

(Saldo Inicial de \$9,265,737.44)

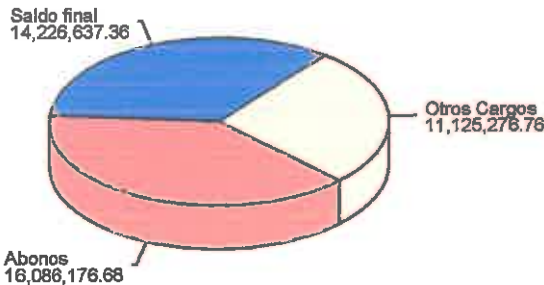

* GAT NOMINAL Y REAL: ANTES DE IMPUESTOS.
 * GAT REAL: LA GAT REAL ES EL RENDIMIENTO QUE SE OBTENDRIA DESPUES DE DESCONTAR LA INFLACION.

BANCO SANTANDER (MEXICO) S.A., INSTITUCION DE BANCA MULTIPLE, GRUPO FINANCIERO SANTANDER MEXICO,
 R.F.C. BSM970519DUB
 PROLONGACION PASEO DE LA REFORMA NO. 500 PISO 2 MOD. 206, COL. LOMAS DE SANTA FE,
 DELEGACION ALVARO OBREGON, C.P. 01219, CIUDAD DE MEXICO
AGRADECEREMOS NOS COMUNIQUE SUS OBJECIONES EN UN PLAZO DE 90 DIAS DE LO CONTRARIO CONSIDERAREMOS SU CONFORMIDAD.

Proteja su información suscribiendo a Paperless, su estado de cuenta por correo electrónico, en cualquiera de nuestras sucursales Santander.



MUNICIPIO DE CHILPANCINGO DE LOS BRAVO
CODIGO DE CLIENTE NO. 31899904

PERIODO : 01 AL 31 DE MAYO DE 2020

0520934146431699904001

HOJA 4 DE 5

FECHA	FOLIO	DESCRIPCION	DEPOSITOS	RETIROS	SALDO
22-MAY-2020	7650840	CLAVE DE RASTREO 2020052240014 BETO000476182800 REF 7618280 CONCEPTO B2920C02904 PAGO TRANSFERENCIA SPEI HORA 12:49:27 ENVIADO A BBVA BANCOMER, S.A. A LA CUENTA 012260001067809466 AL CLIENTE MARIO ALBERTO MORALES IBARRA (1) (1) DATO NO VERIFICADO POR ESTA INSTITUCION CLAVE DE RASTREO 2020052240014 BETO000476508400 REF 7650840 CONCEPTO PAG FACT VARIAS MANTTO VEHICULOS SEG PUB PAGO CHEQUE EFECTIVO		27,440.00	3,286,197.76
22-MAY-2020	0000205	PAGO TRANSFERENCIA SPEI HORA 15:39:10 ENVIADO A BBVA BANCOMER, S.A. A LA CUENTA 012180001137327893 AL CLIENTE JARCO ON THE WAY SA DE CV (1) (1) DATO NO VERIFICADO POR ESTA INSTITUCION CLAVE DE RASTREO 2020052240014 BETO000479315220 REF 7931522		20,303.00	3,265,894.76
22-MAY-2020	7931522	CONCEPTO FACT A41 UNIFORMES DE PROTECCION BOTAS ABONO POR DEVOLUCIONES SPEI HORA 15:39:23 DEVUELTO POR BBVA BANCOMER, S.A. CUENTA 012180001137327893 CLIENTE JARCO ON THE WAY SA DE CV CLAVE DE RASTREO 2020052240014 BETO000479315220 CAUSA DEVOLUCION 01 Cuenta inexistente	115,122.59	115,122.59	3,150,772.17
22-MAY-2020	7932065	PAGO TRANSFERENCIA SPEI HORA 14:39:32 ENVIADO A BBVA BANCOMER, S.A. A LA CUENTA 012260001920015274 AL CLIENTE EDGARDO ASTUDILLO MORALES (1) (1) DATO NO VERIFICADO POR ESTA INSTITUCION CLAVE DE RASTREO 2020052640014 BETO000451419330 REF 5141933 CONCEPTO FAC185812 185826 185817 185814 20A26 ABR		112,257.78	3,038,514.39
26-MAY-2020	5141933	PAGO CHEQUE EFECTIVO PAGO TRANSFERENCIA SPEI HORA 13:20:57 ENVIADO A BANCO MERCANTIL DEL NORTE, S.A. A LA CUENTA 072540004984995042 AL CLIENTE COMISION FEDERAL DE ELECTRICIDAD (1) (1) DATO NO VERIFICADO POR ESTA INSTITUCION CLAVE DE RASTREO 2020052740014 BETO000458121950 REF 5812195 CONCEPTO B2920C02904		7,040.26 6,632.00	3,031,882.13
26-MAY-2020	0000239	PAGO TRANSFERENCIA SPEI HORA 11:33:15 ENVIADO A BBVA BANCOMER, S.A. A LA CUENTA 012260001143471886 AL CLIENTE GASTO CORRIENTE 2020 CHILPO (1) (1) DATO NO VERIFICADO POR ESTA INSTITUCION CLAVE DE RASTREO 2020052840014 BETO000472090770 REF 7209077		1,750,000.00	1,281,882.13
27-MAY-2020	5812195	CONCEPTO PRESTAMO A GC P PAG DE NOMINA ZDA MAY 20 PAGO CHEQUE EFECTIVO		3,796.01	1,278,086.12
28-MAY-2020	7209077	PAGO CHEQUE EFECTIVO ABONO TRANSFERENCIA ENLACE FORTAMUN MAYO DE CHILPANCINGO D E LOS BRA PAGO TRANSFERENCIA SPEI HORA 13:02:35 ENVIADO A BANCO NACIONAL DE MEXICO, S.A. A LA CUENTA 002260700966232490 AL CLIENTE PAGADORA BANAMEX SEG PUB (1) (1) DATO NO VERIFICADO POR ESTA INSTITUCION CLAVE DE RASTREO 2020052940014 BETO000489590350 REF 8959035 CONCEPTO PAG NOMINAS PERS SP ZDA MAY 20 BANAMEX	15,942,000.83	16,204.20	1,262,141.92
28-MAY-2020	0000237			854,158.79	1,416,299.71
28-MAY-2020	0000238				1,369,964.51
29-MAY-2020	2620033				17,311,965.34
29-MAY-2020	8959035				16,457,806.55



[Handwritten signature in black ink]

[Handwritten signature in blue ink]

[Handwritten signature in blue ink]



RFC emisor: MCB850101L21
 Nombre emisor: MUNICIPIO DE CHILPANCINGO DE LOS BRAVO
 Folio: 0356
 RFC receptor: SFA830301521
 Nombre receptor: SECRETARIA DE FINANZAS Y ADMINISTRACION DEL ESTADO DE GUERRERO.
 Uso CFDI: Por definir

Folio fiscal: CDD3D357-2B8A-47BA-A667-C0AD38CB5AB5
 No. de serie del CSD: 00001000000412357002
 Serie: B
 Código postal, fecha y hora de emisión: 39000 2020-05-05 10:07:24
 Efecto de comprobante: Ingreso
 Régimen fiscal: Personas Morales con Fines no Lucrativos

Conceptos

Cantidad	Ciudad de unidad	Unidad	Valor unitario	Importe	Descuento	No. de pedimentos	No. del boleto pro-Cof
1	MON	MES	15942000.83	15942000.83			

FONDO DE APORTACIONES PARA EL FORTALECIMIENTO DE LOS MUNICIPIOS "FORTAMUN", CORRESPONDIENTES AL MES DE MAYO DE 2020.

Moneda: Peso Mexicano Subtotal \$ 15,942,000.83
 Forma de pago: Transferencia electrónica de fondos (Incluye SPEI) Total \$ 15,942,000.83
 Método de pago: Pago en una sola exhibición

Sello digital del CFDI:

5MzBSloGdwgMqJUvXTumyBNOyWZG2YllbYPaKdxZ1b14NzqxGSU0OdIV4TRRECoop36L5b99V9OG8InAqPT2FgE0tahhyB8q0tEA/GbL0afxbKtLhJgRiLLJccFgh3Qcmg/C8ILUMmUU...7nWTE7PWJLawGUUBla4n1Be16Be13X7MeJADyLgnSY65stuvKpKEJA/i3GL1kzFDsQqdkzvWcsotonvMXL7aKK5NV7+atJg0HfH+2OWrbqrLZfOW5UIV3hJHqld9Jf/ByU0W5ac+th.itSBoG95OUZEmpoS/FdH+xxqBurTWIi37kOG6zQhfVm4RdFa3Q==

Sello digital del SAT:

QDprE16k9jvzFMeH1zAdYUg7uDoE6jDsn7pVvmzUXTwmolejgikBAEoWSY+aoJvwq4Y20nF2DVGexwKtCb+hmKwL9gvnuFjgE3ROKzUMt/8UmetBCa3NlvalPJYL+56zWu4Dfd65yF...7nWTE7PWJLawGUUBla4n1Be16Be13X7MeJADyLgnSY65stuvKpKEJA/i3GL1kzFDsQqdkzvWcsotonvMXL7aKK5NV7+atJg0HfH+2OWrbqrLZfOW5UIV3hJHqld9Jf/ByU0W5ac+th.itSBoG95OUZEmpoS/FdH+xxqBurTWIi37kOG6zQhfVm4RdFa3Q==

Cadena Original del complemento de certificación digital del SAT:

||1.1|CDD3D357-2B8A-47BA-A667-C0AD38CB5AB5|2020-05-05T11:03:33|SAT970701NN3|Mb5MzBSloGdwgMqJUvXTumyBNOyWZG2YllbYPaKdxZ1b14NzqxGSU0OdIV4TRRECoop36L5b99V9OG8InAqPT2FgE0tahhyB8q0tEA/GbL0afxbKtLhJgRiLLJccFgh3Qcmg/C8ILUMmUUC+L7nWTE7PWJLawGUUBla4n1Be16Be13X7MeJADyLgnSY65stuvKpKEJA/i3GL1kzFDsQqdkzvWcsotonvMXL7aKK5NV7+atJg0HfH+2OWrbqrLZfOW5UIV3hJHqld9Jf/ByU0W5ac+thCMISBoG95OUZEmpoS/FdH+xxqBurTWIi37kOG6zQhfVm4RdFa3Q==|00001000000403258748||

RFC del proveedor de certificación: SAT970701NN3 Fecha y hora de certificación: 2020-05-05 11:03:33
 No. de serie del certificado SAT 00001000000403258748



[Handwritten signature]

[Handwritten signature]



CHILPANCINGO
 H. AYUNTAMIENTO 2018-2021
El gobierno de la gente
SECRETARÍA DE FINANZAS Y ADMINISTRACIÓN

[Handwritten signature]

 (<http://www.gob.mx/>) Inicio

Verificación de comprobantes fiscales digitales por internet

A través de esta opción, usted podrá verificar si el comprobante fue certificado por el SAT

Folio fiscal*:

RFC emisor*:

RFC receptor*:



Proporcione los dígitos de la imagen*:

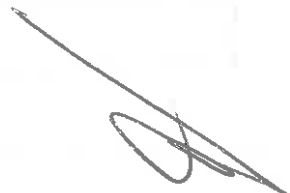

Verificar CFDI

* Datos obligatorios

RFC del emisor	Nombre o razón social del emisor	RFC del receptor	Nombre o razón social del receptor
MCB850101L21	MUNICIPIO DE CHILPANCINGO DE LOS BRAVOS	SFA830301521	SECRETARIA DE FINANZAS Y ADMINISTRACIÓN DEL ESTADO DE GUERRERO.
Folio fiscal	Fecha de expedición	Fecha certificación SAT	PAC que certificó
CDD3D357-2B8A-47BA-A667-C0AD36CB5AB5	2020-05-05T10:07:24	2020-05-05T11:03:33	SAT970701NN3
Total del CFDI	Efecto del comprobante	Estado CFDI	Estatus de cancelación
\$15,942,000.83	Ingreso	Vigente	Cancelable con aceptación



Imprimir

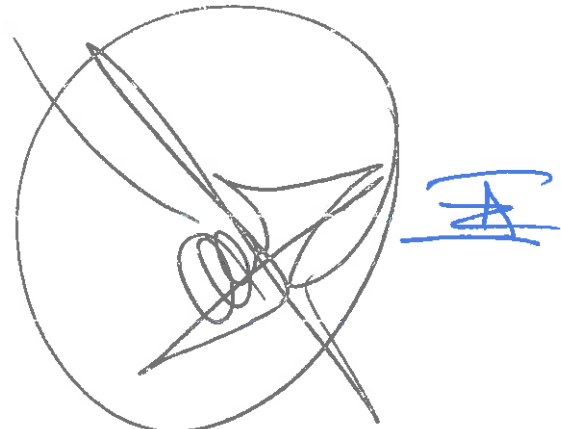

Enlaces

- [Declaración de Accesibilidad \(https://www.gob.mx/accesibilidad\)](https://www.gob.mx/accesibilidad)
- [Política de privacidad \(https://www.gob.mx/privacidad\)](https://www.gob.mx/privacidad)
- [Términos y Condiciones \(https://www.gob.mx/terminos\)](https://www.gob.mx/terminos)
- [Marco Jurídico \(http://www.ordenjuridico.gob.mx\)](http://www.ordenjuridico.gob.mx)
- [Portal de Obligaciones de Transparencia \(http://portaltransparencia.gob.mx\)](http://portaltransparencia.gob.mx)
- [Sistema Infomex \(https://www.infomex.org.mx/gobierno/federal/home.action\)](https://www.infomex.org.mx/gobierno/federal/home.action)
- [INAI \(http://inicio.ifai.org.mx/SitePages/ifai.aspx\)](http://inicio.ifai.org.mx/SitePages/ifai.aspx)
- [Mapa de sitio \(https://www.gob.mx/sitemap\)](https://www.gob.mx/sitemap)

¿Qué es gob.mx?

Es el portal único de trámites, información y participación ciudadana. [Leer más \(https://www.gob.mx/que-es-gobmx\)](https://www.gob.mx/que-es-gobmx)

- [English \(https://www.gob.mx/en/index\)](https://www.gob.mx/en/index)
- [Temas \(https://www.gob.mx/temas\)](https://www.gob.mx/temas)
- [Reformas \(http://reformas.gob.mx\)](http://reformas.gob.mx)

Contacto

Mesa de ayuda: dudas e información
gobmx@funcionpublica.gob.mx

[Denuncia contra servidores públicos \(https://www.gob.mx/tramites/ficha/presentacion-de-quejas-y-denuncias-en-la-sfp/SFP54\)](https://www.gob.mx/tramites/ficha/presentacion-de-quejas-y-denuncias-en-la-sfp/SFP54)

Mantente informado. Suscríbete.

usuario@ejemplo.com



Síguenos en

<https://www.facebook.com/gobmx> <https://twitter.com/gobmx>





GOBIERNO DEL ESTADO DE GUERRERO

PALACIO DE GOBIERNO BOULEVARD LIC. RENE JUAREZ CISNEROS #62
CHILPANCINGO, GUERRERO. TEL. 471 97 57 Y 471 97 58

SOLICITUD DE PAGO
CHILPANCINGO DE LOS BRAVO

Solicitud de pago
353000 - 93
Página: 1/1
MIJORGE

CHILPANCINGO, GRO, 5 DE MAYO DE 2020

PRESENTE:

Sirvase a tramitar transferencia

A favor de (beneficiario):

MFM 236 MUNICIPIO DE CHILPANCINGO DE LOS BRAVO

IMPORTE: 15,942,000.83

(** QUINCE MILLONES NOVECIENTOS CUARENTA Y DOS MIL PESOS 83/100 M.N. **)

No.de Cuenta (Letra)
Banco 65507909893 CLABE 01426065507909893 Fecha de pago 29/05/2020
Plaza Sucursal

Concepto general de la solicitud de pago Fondo de financiamiento
CUENTAS POR PAGAR 999 R33 FORTAMUN 2020.

Codificacion contable presupuestal

Table with columns: Cuenta, Concepto del movimiento, Debe, Haber. Rows include FONDO DE APORTACIONES PARA EL FORTALECIM and APORTACIONES DE LA FEDERACION A MUNICIPI.

EN CASO DE QUE LOS DOCUMENTOS QUE SE SEÑALAN EN LA PRESENTE SOLICITUD COMO SOPORTE Y COMPROBACION DEL PAGO, NO SEAN ORIGINALES QUEDAN LOS MISMOS EN GUARDA Y CUSTODIA DE LA DEPENDENCIA SOLICITANTE...

Documentos fisicos anexos

Table with columns: Documento, Folio, Original, Copia

Totales de la solicitud de pago 31,884,001.66 15,942,000.83



SECRETARIA DE FINANZAS Y ADMINISTRACION

RECIBIDO
Secretaria de Finanzas y Administracion
Departamento de Recursos Federales de la Direccion General de Presupuesto Sector Central

Concepto

FONDO DE APORTACIONES PARA EL FORTALECIMIENTO DE LOS MUNICIPIOS (FORTAMUN) CORRESPONDIENTE AL MES DE MAYO DE 2020. RECURSO FEDERAL.

Solicita Lic. Wilfrido Valente... Autoriza Lic. Eduardo Montano Salinas... Páguese Lic. Armando Soto Diaz

Handwritten signature



H. AYUNTAMIENTO MUNICIPAL DE CHILPANCINGO, GRO.

SECRETARIA DE FINANZAS Y ADMINISTRACION

SEGURIDAD PUBLICA



PÓLIZA DE INGRESOS (DI-2) NO. 6

PROGRAMA: SEGURIDAD PUBLICA

FECHA: 16/jun/20

REFERENCIA: / O-I No. 1 Fecha: (01/ene/20) /

BENEFICIARIO: MUNICIPIO DE CHILPANCINGO DE LOS BRAVO, GUERRERO

CONCEPTO: REGISTRO DE LA SEGUNDA MINISTRACION DE RECURSOS CORRESPONDIENTE AL MES DE MAYO DE 2020, DEL FONDO DE APORTACIONES PARA EL FORTALECIMIENTO DE LOS MUNICIPIOS.

C U E N T A	DESCRIPCIÓN (CRI)	MONTO
1820201	APORTACIONES P/FORT DE LOS MPIO UNIDAD ADMINISTRATIVA: DIRECCION DE INGRESOS FUENTE DE FINANCIAMIENTO: 25 - RECURSOS FEDERALES	15,942,000.83

Monto total

15,942,000.83

C U E N T A	PLAN DE CUENTAS (CONTABILIDAD)	DEBE	HABER
42121008002002001	APORTACIONES P/FORT DE LOS MPIO		15,942,000.83
11225023024002	FONDO DE APORTACIONES FEDERALES	15,942,000.83	
11225023024002	FONDO DE APORTACIONES FEDERALES		15,942,000.83
11121023027003001	SANTANDER CTA 65507909893 (FORTAMUN)	15,942,000.83	

Sumas iguales

31,884,001.66

31,884,001.66

C U E N T A	PLAN DE CUENTAS (PRESUPUESTO)	DEBE	HABER
812	LEY DE INGRESOS POR EJECUTAR	15,942,000.83	
814	LEY DE INGRESOS DEVENGADA		15,942,000.83
814	LEY DE INGRESOS DEVENGADA	15,942,000.83	
815	LEY DE INGRESOS RECAUDADA		15,942,000.83

ELABORÓ:

L.C. MA ELENA JAIMES SILVA
DIRECTORA DE CUENTA PÚBLICA



SUPERVISÓ:

LIC. WILIBALDO VALENTE PASTOR
SECRETARIO DE FINANZAS Y ADMINISTRACION



PÓLIZAS DE JUNIO DE 2020

PÓLIZA No. 6 TIPO: 9 DEL DIA 16 JUNIO 2020

C U E N T A PLAN DE CUENTAS (CONTABILIDAD)

1 1 1 2		BANCOS/TESORERÍA	
1 1 1 2 1 023 027 003 001		SANTANDER CTA 65507909893 (FORTAMUN)	
N/P		DEBE	HABER
	1	15,942,000.83	
		15,942,000.83	

C U E N T A PLAN DE CUENTAS (CONTABILIDAD)

1 1 2 2		CUENTAS POR COBRAR A CORTO	
1 1 2 2 5 023 024 002		FONDO DE APORTACIONES FEDERALES	
N/P		DEBE	HABER
	2	15,942,000.83	
	3		15,942,000.83
		15,942,000.83	15,942,000.83

C U E N T A PLAN DE CUENTAS (CONTABILIDAD)

4 2 1 2		APORTACIONES	
4 2 1 2 1 008 002 002 001		APORTACIONES P/FORT DE LOS MPIOs	
N/P		DEBE	HABER
	4		15,942,000.83
			15,942,000.83

MUNICIPIO DE CHILPANCINGO DE LOS BRAVO
 PLAZA CIVICA 1ER CONGRESO DE ANAHUAC SN
 CHILPANCINGO DE LOS BRAVOS CEN, CHILPANCINGO DE LOS
 CHILPANCINGO DE LOS, GUERRERO
 C.P. 39000 C.R. 38801 P02608860



0620949708831699904001

0043335

CODIGO DE CLIENTE NO. 31699904

R.F.C. MCB850101 L21
 MONEDA : MONEDA NACIONAL
 SUCURSAL : 8860 SUC. GALERIAS CHILPANCINGO
 TELEFONO : 51-69-43-00 DE CDWX O LADA 0155 51-69-43-00
 PERIODO : 01 AL 30 DE JUNIO DE 2020

HOJA 1 DE 5

INFORMACION A CLIENTES

RESUMEN INFORMATIVO

PRODUCTO		MES ANTERIOR		MES ACTUAL		INTERESES BRUTOS	COMISIONES COBRADAS	* GAT NOMINAL	* GAT REAL
CUENTA EMPRESARIAL	65-50790989-3	14,226,637.36	100.00%	8,528,411.14	100.00%	26,663.54	0.00	0.00%	
INVERSION CRECIENTE	66-50790989-3	0.00	0.00%	0.00	0.00%	0.00	0.00	0.00%	-3.48%
TOTAL		14,226,637.36	100.00%	8,528,411.14	100.00%				

RESUMEN DE INTERESES PAGADOS E IMPUESTO RETENIDO

DESCRIPCION		INTERES BRUTO	ISR
CUENTA EMPRESARIAL	65-50790989-3	26,663.54	0.00
TOTAL		26,663.54	0.00

CUENTA DE CHEQUES

CUENTA EMPRESARIAL 65-50790989-3

SALDO PROMEDIO	7,758,052.81	SALDO INICIAL	14,226,637.36	+ INTERESES BRUTOS	26,663.54
TASA BRUTA DE INTERES ANUAL	4.3000%	+ DEPOSITOS	17,985,402.66	- I.S.R. RETENIDO (1.45%)	
DIAS DEL PERIODO	30	- RETIROS	23,683,628.88	= INTERESES NETOS	26,663.54
SDO. PROMEDIO MINIMO	10,000.00	= SALDO ACTUAL	8,528,411.14	COMISIONES COBRADAS	
CORTE AL 30/06/2020					

DINERO CRECIENTE SANTANDER

INVERSION CRECIENTE 66-50790989-3

SALDO PROMEDIO	0.00	SALDO INICIAL	0.00	* GAT NOMINAL	0.00%
DIAS DEL PERIODO	30	+ DEPOSITOS	0.00	* GAT REAL	-3.48%
CORTE AL 30/06/2020		- RETIROS	0.00	+ INTERESES BRUTOS	
		= SALDO ACTUAL	0.00	- I.S.R. RETENIDO (1.45%)	
				= INTERESES NETOS	

CUENTA DE CHEQUES

GRAFICO CUENTA DE CHEQUES

CUENTA EMPRESARIAL 65-50790989-3

(Saldo Inicial de \$14,226,637.36)

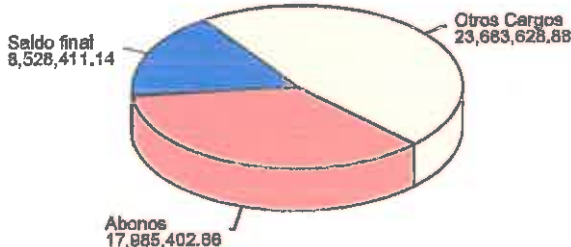

* GAT NOMINAL Y REAL: ANTES DE IMPUESTOS.
 * GAT REAL: LA GAT REAL ES EL RENDIMIENTO QUE SE OBTENDRIA DESPUES DE DESCONTAR LA INFLACION.

BANCO SANTANDER (MEXICO) S.A., INSTITUCION DE BANCA MULTIPLE, GRUPO FINANCIERO SANTANDER MEXICO,
 R.F.C. BSM970519DJ8
 PROLONGACION PASEO DE LA REFORMA NO. 500 PISO 2 MOD. 206, COL. LOMAS DE SANTA FE,
 DELEGACION ALVARO OBREGON, C.P. 01219, CIUDAD DE MEXICO
 AGRADECEREMOS NOS COMUNIQUE SUS OBJECIONES EN UN PLAZO DE 90 DIAS DE LO CONTRARIO CONSIDERAREMOS
 SU CONFORMIDAD.

Proteja su información suscribiendo a Paperless, su estado de cuenta por correo electrónico, en cualquiera de nuestras sucursales Santander.



MUNICIPIO DE CHILPANCINGO DE LOS BRAVO

CODIGO DE CLIENTE NO. 31699904
 PERIODO : 01 AL 30 DE JUNIO DE 2020

0620949708831699904001

HOJA 4 DE 5

F E C H A	FOLIO	DESCRIPCION	DEPOSITOS	RETIROS	SALDO
29-JUN-2020	9389207	CLAVE DE RASTREO 2020062940014 BET0000493892090 REF 9389209 CONCEPTO PAG NOMINAS SEG PUB 2DA JUN 20 SCOTIABAN PAGO TRANSFERENCIA SPEI HORA 12:32:46 ENVIADO A BANCO MERCANTIL DEL NORTE, S.A. A LA CUENTA 072260008626214833 AL CLIENTE PAGADORA BANORTE (1) (1) DATO NO VERIFICADO POR ESTA INSTITUCION		818,468.93	5,004,387.56
29-JUN-2020	9389212	CLAVE DE RASTREO 2020062940014 BET0000493892070 REF 9389207 CONCEPTO PAG NOMINAS SEG PUB 2DA JUN 20 BANORTE PAGO TRANSFERENCIA SPEI HORA 12:32:46 ENVIADO A BANCA AFIRME, S.A. A LA CUENTA 062260113510031807 AL CLIENTE PAGADORA AFIRME (1) (1) DATO NO VERIFICADO POR ESTA INSTITUCION		590,118.12	4,414,269.44
29-JUN-2020	0000000	CLAVE DE RASTREO 2020062940014 BET0000493892120 REF 9389212 CONCEPTO PAG NOMINAS SEG PUB 2DA JUN 20 AFIRME CARGO TRANSFERENCIA ENLACE PAG NOMINAS SEG PUB 2DA JUN 20 SANTANDER		187,353.29	4,226,916.15
29-JUN-2020	9415763	CLAVE DE RASTREO 2020062940014 BET0000494157630 REF 9415763 CONCEPTO PRESTAMO A GASTO CORR P NOM 2DA JUN 20 ABONO TRANSFERENCIA ENLACE FORTAMUN JUNTO DE CHILPANCINGO DE LOS BR	15,942,000.83		16,605,916.98
30-JUN-2020	6378196	CLAVE DE RASTREO 2020063040014 BET0000463781960 REF 6378196 CONCEPTO PRESTAMO A GASTO CORR PAG NOM 2DA JUN 20 PAGO TRANSFERENCIA SPEI HORA 12:47:22 ENVIADO A BBVA BANCOMER, S.A. A LA CUENTA 012260001143471886 AL CLIENTE GASTO CORRIENTE 2020 CHILPO (1) (1) DATO NO VERIFICADO POR ESTA INSTITUCION		7,655,000.00	8,950,916.98
30-JUN-2020	6598469	CLAVE DE RASTREO 2020063040014 BET0000465984690 REF 6598469 CONCEPTO AJUSTE MEDICION DE PAGO ENERGIA ELECTRIC PAGO TRANSFERENCIA SPEI HORA 14:17:16 ENVIADO A BANCO MERCANTIL DEL NORTE, S.A. A LA CUENTA 072540004984995042 AL CLIENTE COMISION FEDERAL DE ELECTRICIDAD (1) (1) DATO NO VERIFICADO POR ESTA INSTITUCION		191,618.00	8,759,306.98
30-JUN-2020	6611695	CLAVE DE RASTREO 2020063040014 BET0000466116950 REF 6611695 CONCEPTO PAG COMBUSTIBLE SP 08 A 14 JUN 20 PAGO TRANSFERENCIA SPEI HORA 14:23:19 ENVIADO A BANCO MERCANTIL DEL NORTE, S.A. A LA CUENTA 072260001892205385 AL CLIENTE ESTACION DE SERVICIO AMMA SA DE CV (1) (1) DATO NO VERIFICADO POR ESTA INSTITUCION		82,669.12	8,676,637.86
30-JUN-2020	6611696	CLAVE DE RASTREO 2020063040014 BET0000466116960 REF 6611696 CONCEPTO PAG COMBUSTIBLE SP 25 A 31 MAYO 20		148,226.72	8,528,411.14



BANCO SANTANDER (MEXICO) S.A., INSTITUCION DE BANCA MULTIPLE, GRUPO FINANCIERO SANTANDER MEXICO,
 R.F.C. BSM970519DUB
 PROLONGACION PASEO DE LA REFORMA NO. 500 PISO 2 MOD. 206, COL. LOMAS DE SANTA FE,
 DELEGACION ALVARO OBREGON, C.P. 01219, CIUDAD DE MEXICO
 AGRADECEREMOS NOS COMUNIQUE SUS OBJECIONES EN UN PLAZO DE 90 DIAS DE LO CONTRARIO CONSIDERAREMOS
 SU CONFORMIDAD.

Proteja su información suscribiendo a Paperless, su estado de cuenta por correo electrónico, en cualquiera de nuestras sucursales Santander.

RFC emisor: MCB850101L21
 Nombre emisor: MUNICIPIO DE CHILPANCINGO DE LOS BRAVOS
 Folio: 0382
 RFC receptor: SFA830301521
 Nombre receptor: SECRETARÍA DE FINANZAS Y ADMINISTRACIÓN DEL ESTADO DE GUERRERO.
 Uso CFDI: Por definir

Folio fiscal: 66C9DE73-51B3-4FA9-980F-44C2B7A323F5
 No. de serie del CSD: 00001000000412357002
 Serie: B
 Código postal, fecha y hora de emisión: 39000 2020-06-04 14:01:38
 Efecto de comprobante: Ingreso
 Régimen fiscal: Personas Morales con Fines no Lucrativos

Conceptos

Clave del producto y/o servicio	No. identificación	Cantidad	Unidad	Valor unitario	Importe	Documento	No. de pedimento	No. de cuenta predial
01010101		1	MON	MES	15942000.83	15942000.83		
Descripción: FONDO DE APORTACIONES PARA EL FORTALECIMIENTO DE LOS MUNICIPIOS "FORTAMUN", CORRESPONDIENTES AL MES DE JUNIO DE 2020.								

Moneda: Peso Mexicano Subtotal \$ 15,942,000.83
 Forma de pago: Transferencia electrónica de fondos (Incluye SPEI) Total \$ 15,942,000.83
 Método de pago: Pago en una sola exhibición

Sello digital del CFDI:

LRmoLJKMlcaA8vjzFwL2VGtNmLTclOQcpsUc2q31M9GN6RPuE1+54d3S+gZ+XC0op2Ry6i5UifHmA3GK5KebKc4qQom1YKvyj8zHAvgQad+68tuTPkbJyp6pSa+XU/3SVIQUHuZ+kZUU2...SQGrIB7ptDIKvWxp+uD+DR5pyLl1rWcyxN1fWhQL5kduHbzjy9pH9VJljqNaoQ6dTTZ9Vvo3VWV4OgdT4+5hh4H7Noh0U1kGkRFA7hcCNPtMXIT0oP1PDWA/of2IG00zW2x8hddeQ3jkPJ8XHj+PkStgoSOJlGap4BgW1CLSlOa/15900IPFQVqN6yNBw==

Sello digital del SAT:

HmMDJ3OXCXYMgnwrmITGR03HKRo/qE71NXkdxVVD31zned3hedM2BL4yytphj9dzKOEIk8X5zZpcyGtwud9fPSezkeV96c4k3UoqV5DeFaVOYgATOYY+GTFJIK7A75L6oUAAVALvYUyFareLJ4Y7v37xGRfeaxVDPTC/yWf2LFwD24mZjgzZWeyD471Ceo0e17ykRzbMmmSqUxdLoxkZB5fYbQGMQof+9G4q5xPEH2NSdlGzq/xX3WVTNIUwEwgn9i5ZyCvZhaGcuQhEF9q5A91955RnPP599/z9L/C+2OwSTm38l1XyV8OAA1cYRQDk12N1z3yw==

Cadena Original del complemento de certificación digital del SAT:

[[1.1|66C9DE73-51B3-4FA9-980F-44C2B7A323F5|2020-06-04T14:30:04|SAT970701NN3|Q1LRmoLJKMlcaA8vjzFwL2VGtNmLTclOQcpsUc2q31M9GN6RPuE1+54d3S+gZ+XC0op2Ry6i5UifHmA3GK5KebKc4qQom1YKvyj8zHAvgQad+68tuTPkbJyp6pSa+XU/3SVIQUHuZ+kZUU2|NUSQGrIB7ptDIKvWxp+uD+DR5pyLl1rWcyxN1fWhQL5kduHbzjy9pH9VJljqNaoQ6dTTZ9Vvo3VWV4OgdT4+5hh4H7Noh0U1kGkRFA7hcCNPtMXIT0oP1PDWA/of2IG00zW2x8hddeQ3+5kPJ8XHj+PkStgoSOJlGap4BgW1CLSlOa/15900IPFQVqN6yNBw==|00001000000403258748]]

RFC del proveedor de certificación: SAT970701NN3 Fecha y hora de certificación: 2020-06-04 14:30:04
 No. de serie del certificado SAT 00001000000403258748



AYUNTAMIENTO DE CHILPANCINGO DE LOS BRAVOS
 2018 2021
 CHILPANCINGO
 H. AYUNTAMIENTO 2018-2021
 El gobierno de la gente
 SECRETARÍA DE FINANZAS Y ADMINISTRACIÓN

 (<http://www.gob.mx/>) Inicio

Verificación de comprobantes fiscales digitales por internet

A través de esta opción, usted podrá verificar si el comprobante fue certificado por el SAT

Folio fiscal#:

RFC emisor*:

RFC receptor*:



Proporcione los dígitos de la imagen*:

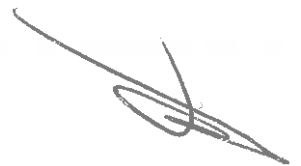

Verificar CFDI

* Datos obligatorios

RFC del emisor	Nombre o razón social del emisor	RFC del receptor	Nombre o razón social del receptor
MCB850101L21	MUNICIPIO DE CHILPANCINGO DE LOS BRAVOS	SFA830301521	SECRETARÍA DE FINANZAS Y ADMINISTRACIÓN DEL ESTADO DE GUERRERO
Folio fiscal	Fecha de expedición	Fecha certificación SAT	PAC que certificó
66C9DE73-51B3-4FA9-980F-44C2B7A323F5	2020-06-04T14:01:38	2020-06-04T14:30:04	SA19/0/01NN3
Total del CFDI	Efecto del comprobante	Estado CFDI	Estatus de cancelación
\$15,942,000.83	Ingreso	Vigente	Cancelable con aceptación

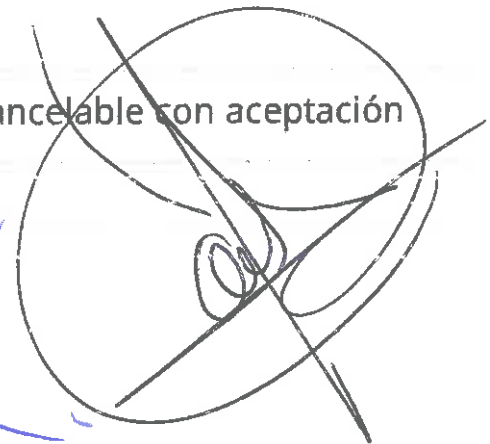

Imprimir



Enlaces

- [Declaración de Accesibilidad \(https://www.gob.mx/accesibilidad\)](https://www.gob.mx/accesibilidad)
- [Política de privacidad \(https://www.gob.mx/privacidad\)](https://www.gob.mx/privacidad)
- [Términos y Condiciones \(https://www.gob.mx/terminos\)](https://www.gob.mx/terminos)
- [Marco Jurídico \(http://www.ordenjuridico.gob.mx\)](http://www.ordenjuridico.gob.mx)
- [Portal de Obligaciones de Transparencia \(http://portaltransparencia.gob.mx\)](http://portaltransparencia.gob.mx)
- [Sistema Infomex \(https://www.infomex.org.mx/gobiernofederal/home.action\)](https://www.infomex.org.mx/gobiernofederal/home.action)
- [INAI \(http://inicio.ifai.org.mx/SitePages/ifai.aspx\)](http://inicio.ifai.org.mx/SitePages/ifai.aspx)
- [Mapa de sitio \(https://www.gob.mx/sitemap\)](https://www.gob.mx/sitemap)

¿Qué es gob.mx?

Es el portal único de trámites, información y participación ciudadana. [Leer más \(https://www.gob.mx/que-es-gobmx\)](https://www.gob.mx/que-es-gobmx)

- [English \(https://www.gob.mx/en/index\)](https://www.gob.mx/en/index)
- [Temas \(https://www.gob.mx/temas\)](https://www.gob.mx/temas)
- [Reformas \(http://reformas.gob.mx\)](http://reformas.gob.mx)

Contacto

Mesa de ayuda: dudas e información
 gobmx@funcionpublica.gob.mx

[Denuncia contra servidores públicos \(https://www.gob.mx/tramites/ficha/presentacion-de-quejas-y-denuncias-en-la-sfp/SFP54\)](https://www.gob.mx/tramites/ficha/presentacion-de-quejas-y-denuncias-en-la-sfp/SFP54)

Mantente informado. Suscríbete.

usuario@ejemplo.com



Síguenos en

[\(https://www.facebook.com/gobmx\)](https://www.facebook.com/gobmx) [\(https://twitter.com/gobmx\)](https://twitter.com/gobmx)





GOBIERNO DEL ESTADO DE GUERRERO

PALACIO DE GOBIERNO BOULEVARD LIC. RENE JUAREZ CISNEROS #62
CHILPANCINGO, GUERRERO. TEL. 471 97 57 Y 471 97 58

SOLICITUD DE PAGO
CHILPANCINGO DE LOS BRAVO

Solicitud de pago
353000 - 117
Página: 1/1
MUNDOAGS

CHILPANCINGO, GRO, 5 DE JUNIO DE 2020

PRESENTE:

Sírvase a tramitar transferencia

A favor de (beneficiario):

MFM 236 MUNICIPIO DE CHILPANCINGO DE LOS BRAVO

IMPORTE: 15,942,000.83

(** QUINCE MILLONES NOVECIENTOS CUARENTA Y DOS MIL PESOS 83/100 M.N. **)

No. de Cuenta (Letra) CLABE 014260655079098936 Fecha de pago
Banco 65507909893 30/06/2020
Plaza Sucursal

Concepto general de la solicitud de pago Fondo de financiamiento
CUENTAS POR PAGAR 999 R33 FORTAMUN 2020.

Codificación contable presupuestal

Table with columns: Cuenta, Concepto del movimiento, Debe, Haber. Includes entries for FONDO DE APORTACIONES PARA EL FORTALECIMIENTO and APORTACIONES DE LA FEDERACIÓN A MUNICIPI.

EN CASO DE QUE LOS DOCUMENTOS QUE SE SEÑALAN EN LA PRESENTE SOLICITUD COMO SOPORTE Y COMPROBACIÓN DEL PAGO, NO SEAN ORIGINALES QUEDAN LOS MISMOS EN GUARDA Y CUSTODIA DE LA DEPENDENCIA SOLICITANTE...

Documentos físicos anexos

Table with columns: Documento, Folio, Original, Copia. Totales de la solicitud de pago: 31,884,001.66 Original, 15,942,000.83 Copia.



CHILPANCINGO
H. AYUNTAMIENTO 2018-2021
El gobierno de la gente
SECRETARÍA DE FINANZAS Y ADMINISTRACIÓN



Secretaría de Finanzas y Administración

RECIBIDO
10 JUN 2020
15936

Departamento de Recursos Federales de la Dirección General de Presupuesto Sector Central

Concepto

FONDO DE APORTACIONES PARA EL FORTALECIMIENTO DE LOS MUNICIPIOS (FORTAMUN) CORRESPONDIENTE AL MES DE JUNIO DE 2020. RECURSO FEDERAL.

Solicitante: LIC. WILIBERTO VALENTE... Autoriza: LIC. EDUARDO MONTAÑO SALINAS... Páguese: LIC. ARMANDO SOTO DIAZ

Handwritten signature in blue ink.



H. AYUNTAMIENTO MUNICIPAL DE CHILPANCINGO, GRO.

SECRETARIA DE FINANZAS Y ADMINISTRACION

SEGURIDAD PUBLICA



PÓLIZA DE INGRESOS
(DI-2) NO. 7

PROGRAMA: SEGURIDAD PUBLICA

FECHA: 31/jul/20

REFERENCIA: / O-I No. 1 Fecha: (01/ene/20) /

BENEFICIARIO: MUNICIPIO DE CHILPANCINGO DE LOS BRAVO, GUERRERO

CONCEPTO: REGISTRO DE LOS RECURSOS FONDO DE APORTACIONES PARA EL FORTALECIMIENTO DE LOS MUNICIPIOS FORTAMUN
CORRESPONDIENTE AL MES DE JULIO 2020

C U E N T A	DESCRIPCIÓN (CRI)	MONTO
1 8 2 02 01	APORTACIONES P/FORT DE LOS MPIO UNIDAD ADMINISTRATIVA: DIRECCION DE INGRESOS FUENTE DE FINANCIAMIENTO: 25 - RECURSOS FEDERALES	15,942,000.83

Monto total

15,942,000.83

C U E N T A	PLAN DE CUENTAS (CONTABILIDAD)	DEBE	HABER
4 2 1 2 1 008 002 002 001	APORTACIONES P/FORT DE LOS MPIO		15,942,000.83
1 1 2 2 5 023 024 002	FONDO DE APORTACIONES FEDERALES	15,942,000.83	
1 1 2 2 5 023 024 002	FONDO DE APORTACIONES FEDERALES		15,942,000.83
1 1 1 2 1 023 027 003 001	SANTANDER CTA 65507909893 (FORTAMUN)	15,942,000.83	

Sumas iguales

31,884,001.66

31,884,001.66

C U E N T A	PLAN DE CUENTAS (PRESUPUESTO)	DEBE	HABER
8 1 2	LEY DE INGRESOS POR EJECUTAR	15,942,000.83	
8 1 4	LEY DE INGRESOS DEVENGADA		15,942,000.83
8 1 4	LEY DE INGRESOS DEVENGADA	15,942,000.83	
8 1 5	LEY DE INGRESOS RECAUDADA		15,942,000.83

ELABORÓ:

REVISÓ

AUTORIZO

C.P. LETICIA BARRAGAN SALAZAR
RESPONSABLE DE PROGRAMA

L.C. NETZAHUALCOYOTL LOPEZ MARTINEZ
DIRECTOR DE CUENTA PUBLICA

M.A. WILIBALDO VALENTE PASTOR
SECRETARIO DE FINANZAS Y ADMINISTRACION

H. AYUNTAMIENTO MUNICIPAL DE CHILPANCINGO, GRO.

SECRETARIA DE FINANZAS Y ADMINISTRACION

SEGURIDAD PUBLICA



PÓLIZAS DE JULIO DE 2020

PÓLIZA No. 7 TIPO: 9 DEL DIA 31 JULIO 2020

C U E N T A	PLAN DE CUENTAS (CONTABILIDAD)	
1 1 1 2	BANCOS/TESORERÍA	
1 1 1 2 1 023 027 003 001	SANTANDER CTA 65507909893 (FORTAMUN)	
N/P	DEBE	HABER
1	15,942,000.83	
	15,942,000.83	

C U E N T A	PLAN DE CUENTAS (CONTABILIDAD)	
1 1 2 2	CUENTAS POR COBRAR A CORTO	
1 1 2 2 5 023 024 002	FONDO DE APORTACIONES FEDERALES	
N/P	DEBE	HABER
2	15,942,000.83	
3		15,942,000.83
	15,942,000.83	15,942,000.83

C U E N T A	PLAN DE CUENTAS (CONTABILIDAD)	
4 2 1 2	APORTACIONES	
4 2 1 2 1 008 002 002 001	APORTACIONES P/FORT DE LOS MPIO	
N/P	DEBE	HABER
4		15,942,000.83
		15,942,000.83

MUNICIPIO DE CHILPANCINGO DE LOS BRAVO
PLAZA CIVICA 1ER CONGRESO DE ANAHUAC SN
CHILPANCINGO DE LOS BRAVOS CEN, CHILPANCINGO DE LOS
CHILPANCINGO DE LOS, GUERRERO
C.P. 39000 C.R. 38801 P02608860

CODIGO DE CLIENTE NO. 31699904

R.F.C. MCB850101 L21
MONEDA : MONEDA NACIONAL
SUCURSAL: 8850 SUC. GALERIAS CHILPANCINGO
TELEFONO: 51-69-43-00 DE CDMX O LADA 0155 51-69-43-00
PERIODO : 01 AL 31 DE JULIO DE 2020



0043152

HOJA 1 DE 4

INFORMACION A CLIENTES

RESUMEN INFORMATIVO

PRODUCTO		MES ANTERIOR	MES ACTUAL	INTERESES BRUTOS	COMISIONES COBRADAS	* GAT NOMINAL	* GAT REAL
CUENTA EMPRESARIAL	65-50790989-3	8,528,411.14 100.00%	10,025,643.22 100.00%	27,799.69	0.00	0.00%	-3.49%
INVERSION CRECIENTE	66-50790989-3	0.00 0.00%	0.00 0.00%	0.00	0.00	0.00%	-3.49%
TOTAL		8,528,411.14 100.00%	10,025,643.22 100.00%				

RESUMEN DE INTERESES PAGADOS E IMPUESTO RETENIDO

DESCRIPCION	INTERES BRUTO	ISR
CUENTA EMPRESARIAL	27,799.69	0.00
TOTAL	27,799.69	0.00

CUENTA DE CHEQUES

CUENTA EMPRESARIAL 65-50790989-3				CLABE 014260655079098936
SALDO PROMEDIO	3,739,850.47	SALDO INICIAL	8,528,411.14	+ INTERESES BRUTOS
TASA BRUTA DE INTERES ANUAL	3.5000%	+ DEPOSITOS	17,051,249.80	- I.S.R. RETENIDO (1.45%)
DIAS DEL PERIODO	31	- RETIROS	15,554,017.72	= INTERESES NETOS
SDD, PROMEDIO MINIMO	10,000.00	= SALDO ACTUAL	10,025,643.22	COMISIONES COBRADAS
CORTE AL 31/07/2020				

DINERO CRECIENTE SANTANDER

INVERSION CRECIENTE 66-50790989-3				
SALDO PROMEDIO	0.00	SALDO INICIAL	0.00	* GAT NOMINAL 0.00%
		+ DEPOSITOS	0.00	* GAT REAL -3.49%
DIAS DEL PERIODO	31	- RETIROS	0.00	+ INTERESES BRUTOS
CORTE AL 31/07/2020		= SALDO ACTUAL	0.00	- I.S.R. RETENIDO (1.45%)
				= INTERESES NETOS

CUENTA DE CHEQUES

GRAFICO CUENTA DE CHEQUES

CUENTA EMPRESARIAL 65-50790989-3

(Saldo Inicial de \$8,528,411.14)

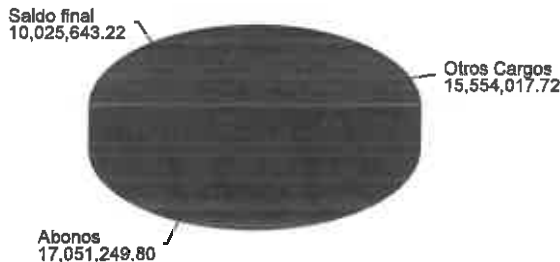

* GAT NOMINAL Y REAL; ANTES DE IMPUESTOS.
* GAT REAL: LA GAT REAL ES EL RENDIMIENTO QUE SE OBTENDRIA DESPUES DE DESCONTAR LA INFLACION.



FECHA	FOLIO	DESCRIPCION	DEPOSITOS	RETIROS	SALDO
		REF 8719990			
		CONCEPTO FACTS 47C4 F764 IMPRESION LIC MAY JUN 20			
30-JUL-2020	0000268	PAGO CHEQUE EFECTIVO		28,159.28	1,473,539.60
30-JUL-2020	0000267	PAGO CHEQUE EFECTIVO		28,189.64	1,445,349.96
30-JUL-2020	0000000	CARGO TRANSFERENCIA ENLACE ANT 50 FACT 87A IMPERMEABI AZOT EA BOMBER		30,295.72	1,415,054.24
30-JUL-2020	0000000	CARGO TRANSFERENCIA ENLACE ANT 50 FACT 86A IMPERMEAB AZOTE A PROT CI		11,386.56	1,403,667.68
30-JUL-2020	8770602	PAGO TRANSFERENCIA SPEI HORA 14:46:27 ENVIADO A BANCO MERCANTIL DEL NORTE, S.A. A LA CUENTA 072260001892205385		87,303.29	1,316,364.39
		AL CLIENTE ESTACION DE SERVICIO AMMA SA DE CV (1) (1) DATO NO VERIFICADO POR ESTA INSTITUCION CLAVE DE RASTREO 2020073040014 BET0000487706020 REF 8770602			
30-JUL-2020	8770603	CONCEPTO PAG ADQ COMBUSTIBLE SP 06 A 12 JUL 20 PAGO TRANSFERENCIA SPEI HORA 14:46:27 ENVIADO A BBVA BANCOMER, S.A. A LA CUENTA 012260001920015274		151,263.23	1,165,101.16
		AL CLIENTE EDGARDO ASTUDILLO MORALES (1) (1) DATO NO VERIFICADO POR ESTA INSTITUCION CLAVE DE RASTREO 2020073040014 BET0000487706030 REF 8770603			
30-JUL-2020	0000000	CONCEPTO PAG ADQ COMBUSTIBLE SP 22 A 28 JUN 20		413,986.00	751,115.16
31-JUL-2020	4557921	CGO IMPTO FED TRANSF ELECT 042011UT933328233445 CARGO TRANSFERENCIA ENLACE 0130200710827		12,236.96	738,878.20
31-JUL-2020	4365659	ABONO TRANSFERENCIA ENLACE FORTAMUN JULIO DE CHILPANCINGO DE LOS BR	15,942,000.83		16,680,879.03
31-JUL-2020	5551667	PAGO TRANSFERENCIA SPEI HORA 13:17:02 ENVIADO A BANCO NACIONAL DE MEXICO, S.A. A LA CUENTA 002260700966232490		782,136.73	15,898,742.30
		AL CLIENTE PAGADORA BANAMEX SEG PUB (1) (1) DATO NO VERIFICADO POR ESTA INSTITUCION CLAVE DE RASTREO 2020073140014 BET0000455516670 REF 5551667			
31-JUL-2020	5551669	CONCEPTO PAG NOMINAS SP 2DA JUL 20 BANAMEX PAGO TRANSFERENCIA SPEI HORA 13:17:02 ENVIADO A HSBC A LA CUENTA 021260040566542700		107,973.59	15,790,768.71
		AL CLIENTE PAGADORA HSBC (1) (1) DATO NO VERIFICADO POR ESTA INSTITUCION CLAVE DE RASTREO 2020073140014 BET0000455516690 REF 5551669			
31-JUL-2020	5551670	CONCEPTO PAG NOMINAS SP 2DA JUL 20 HSBC PAGO TRANSFERENCIA SPEI HORA 13:17:02 ENVIADO A SCOTIA BANK INVERLAT A LA CUENTA 044260044005897481		156,075.40	15,634,693.31
		AL CLIENTE PAGADORA SCOTIABANK (1) (1) DATO NO VERIFICADO POR ESTA INSTITUCION CLAVE DE RASTREO 2020073140014 BET0000455516700 REF 5551670			
31-JUL-2020	5551671	CONCEPTO PAG NOMINAS SP 2DA JUL 20 SCOTIABANK PAGO TRANSFERENCIA SPEI HORA 13:17:02 ENVIADO A BANCO MERCANTIL DEL NORTE, S.A. A LA CUENTA 072260008626214833		812,819.05	14,821,874.26
		AL CLIENTE PAGADORA BANORTE (1) (1) DATO NO VERIFICADO POR ESTA INSTITUCION CLAVE DE RASTREO 2020073140014 BET0000455516710 REF 5551671			
31-JUL-2020	5551668	CONCEPTO PAG NOMINAS SP 2DA JUL 20 BANORTE PAGO TRANSFERENCIA SPEI HORA 13:17:02 ENVIADO A BBVA BANCOMER, S.A. A LA CUENTA 012260001021610879		300,213.94	14,521,660.32
		AL CLIENTE MPIO CHILPANCINGO DE LOS B GRO NOM PAG17(1) (1) DATO NO VERIFICADO POR ESTA INSTITUCION CLAVE DE RASTREO 2020073140014 BET0000455516680 REF 5551668			
31-JUL-2020	5551672	CONCEPTO PAG NOMINAS SP 2DA JUL 20 BANCOMER PAGO TRANSFERENCIA SPEI HORA 13:17:02 ENVIADO A BANCA AFIRME, S.A. A LA CUENTA 062260113510031807		544,464.33	13,977,195.99
		AL CLIENTE PAGADORA AFIRME (1) (1) DATO NO VERIFICADO POR ESTA INSTITUCION CLAVE DE RASTREO 2020073140014 BET0000455516720 REF 5551672			
31-JUL-2020	0000000	CONCEPTO PAG NOMINAS SP 2DA JUL 20 AFIRME CARGO TRANSFERENCIA ENLACE PAG NOMINAS SP 2DA JUL 20 SANTA		145,552.77	13,831,643.22

RFC emisor: MGB650101L21
 Nombre emisor: MUNICIPIO DE CHILPANCINGO DE LOS BRAVO
 Folio: 0384
 RFC receptor: SFA830301521
 Nombre receptor: SECRETARIA DE FINANZAS Y ADMINISTRACION DEL ESTADO DE GUERRERO.
 Uso CFDI: Por definir

Folio fiscal: C0745686-E85A-4E5D-80F9-AB7B92D442A
 No. de serie del CSD: 00001000000412357002
 Serie: B
 Código postal, fecha y hora de emisión: 39000 2020-06-05 13:48:48
 Efecto de comprobante: Ingreso
 Régimen fiscal: Personas Morales con Fines no Lucrativos

Conceptos

Clave del producto y/o servicio	No. identificación	Cantidad	Descripción	Unidad	Valor unitario	Importe	Comentarios	No. de pedimento	No. de cuenta productiva
01010101		1	MES	MES	15842000.83	15842000.83			
Conceptos	FONDO DE APORTACIONES PARA EL FORTALECIMIENTO DE LOS MUNICIPIOS "FORTAMUN", CORRESPONDIENTES AL MES DE JULIO DE 2020.								

Moneda: Peso Mexicano
 Forma de pago: Transferencia electrónica de fondos (incluye SPEI)
 Método de pago: Pago en una sola exhibición
 Subtotal: \$ 15,842,000.83
 Total: \$ 15,842,000.83

Sello digital del CFDI:

PrERCM+DuCH7n3ASSAigNihK0bVVC20e89GAb9FzQM1iWVb13+L6DeyYZ+potvmGWANTenAPVqfmNqSLL71dejvSwCVS9+z35m4QZulyatY8eUcsqVefFZdGQcBfQcL2RsaJV8MDvKycv0IdajSjAKURz8qUp4FME2dBahxPS7hnon8091yqkdArT7o72SvBT7oDjJvG6AwwgmCvuJcfd4oADTy42DmTQhH4LsnFzlrRnrxZjXZMoyFEbxZeerUoCJaFDI4LOlqPKFBACVoQ+2qHm4Bxymzy9hs3dyq8SJSn313BcCJWEVLMd9vUFPg7mse==

Sello digital del SAT:

PiQwmiCoomX3mB+TxCa8Mld32nJyqRDmHY1w6EMyGk7hb.n6opITDuX3vUcScLfuJ8rXjHx5WJov+ULJXmcZYVHGYYW20zBh185bgrW13mG3OboMihgslqVtNzaG8G8pQNq0u3dGL9sOgPpydyWBDF017mnd9JUQ++Gicy9w4ef+p62JmqKelPhD8zblM1gQ4YofTMKkLrINCf32i0vAMpc2hMUO+nqqSmy+n0TbcDwQWbolzMa+tzNH5qXu0hVFUAGq1j4BmEAPYpITAUtgiu3C1V8wZP[n1h8nWRRsoenTpr5pjoq.k5cOGCc3fv8qnJQ==



Cadena Original del complemento de certificación digital del SAT:

||1.1|C0745686-E85A-4E5D-80F9-AB7B92D442A|2020-06-05T18:25:09|SAT970701NN3|PrERCM+DuCH7n3ASSAigNihK0bVVC20e89GAb9FzQM1iWVb13+L6DeyYZ+potvmGWANTenAPVqfmNqSLL71dejvSwCVS9+z35m4QZulyatY8eUcsqVefFZdGQcBfQcL2RsaJV8MDvKycv0IdajSjAKURz8qUp4FME2dBahxPS7hnon8091yqkdArT7o72SvBT7oDjJvG6AwwgmCvuJcfd4oADTy42DmTQhH4LsnFzlrRnrxZjXZMoyFEbxZeerUoCJaFDI4LOlqPKFBACVoQ+2qHm4Bxymzy9hs3dyq8SJSn313BcCJWEVLMd9vUFPg7mse||DCC0100000403258749||

RFC del proveedor de certificación: SAT970701NN3 Fecha y hora de certificación: 2020-06-05 18:25:09
 No. de serie del certificado SAT: GCG0100000403258748

Handwritten signature and official stamp of the Municipality of Chilpancingo de los Bravos, Secretariat of Finance and Administration.



Gobierno del Estado de Guerrero

PALACIO DE GOBIERNO BOULEVARD LIC. RENE JUAREZ CISNEROS #62
CHILPANCINGO, GUERRERO. TEL. 471 97 57 Y 471 97 58
SOLICITUD DE PAGO
CHILPANCINGO DE LOS BRAVO

Solicitud de pago
353000 - 118
Página: 1/1
DACEV300

CHILPANCINGO, GRO, 8 DE JUNIO DE 2020

PRESENTE:

A favor de (beneficiario):
MFM 236 MUNICIPIO DE CHILPANCINGO DE LOS BRAVO
IMPORTE: 15,942,000.83
(** QUINCE MILLONES NOVECIENTOS CUARENTA Y DOS MIL PESOS 83/100 M.N. **)

No. de Cuenta (Letra) CLABE 014260655079098936 Fecha de pago 31/07/2020
Banco 65507909893
Plaza Sucursal

Concepto general de la solicitud de pago Fondo de financiamiento
CUENTAS POR PAGAR 959 R33 FORTAMUN 2020.

Table with columns: Cuenta, Proyecto-Partida, Nombre del proyecto, Concepto del movimiento, Debe, Haber. Includes rows for FONDO DE APORTACIONES PARA EL FORTALECIMIENTO and APORTACIONES DE LA FEDERACION A MUNICIPI.

Factura Fecha Importe IVA Importe Neto
FF:C0745686-E85A-4E5D-80F9-AB7B92D4442A 05/06/2020 0.00 15,942,000.83

Table with columns: Documento, Folio, Original, Copia. Includes a row for 'Documentos Anexos'.

Totales de la solicitud de pago 31,884,001.66 15,942,000.83



SECRETARIA DE FINANZAS Y ADMINISTRACION

SECRETARIA DE Finanzas y Administracion
RECEBIDO
Departamento de Recursos Federales de la
Direccion General de Presupuestos Sector Central

Concepto
FONDO DE APORTACIONES PARA EL FORTALECIMIENTO DE LOS MUNICIPIOS (FORTAMUN) CORRESPONDIENTE AL MES DE JULIO DE 2020. RECURSO FEDERAL.

Solicitante: LIC. WILBER VALENTE PASTOR
Autoriza: LIC. EDUARDO MONTAÑO SAGINAS
Páguese: LIC. ARMANDO SOTO DIAZ

600014



H. AYUNTAMIENTO MUNICIPAL DE CHILPANCINGO, GRO.

SECRETARIA DE FINANZAS Y ADMINISTRACION

SEGURIDAD PUBLICA



PÓLIZA DE INGRESOS
(DI-2) NO. 8

PROGRAMA: SEGURIDAD PUBLICA

FECHA: 31/ago/20

REFERENCIA: / O-I No. 1 Fecha: (01/ene/20) /

BENEFICIARIO: MUNICIPIO DE CHILPANCINGO DE LOS BRAVO, GUERRERO

CONCEPTO: REGISTRO DE LOS RECURSOS DE FONDO DE APORTACIONES PARA EL FORTALECIMIENTO DE LOS MUNICIPIO FORTAMUN CORRESPONDIENTE AL MES DE AGOSTO DE 2020

C U E N T A	DESCRIPCIÓN (CRI)	MONTO
1 8 2 0 2 0 1	APORTACIONES P/FORT DE LOS MPIO UNIDAD ADMINISTRATIVA: DIRECCION DE INGRESOS FUENTE DE FINANCIAMIENTO: 25 - RECURSOS FEDERALES	15,942,000.83

Monto total

15,942,000.83

C U E N T A	PLAN DE CUENTAS (CONTABILIDAD)	DEBE	HABER
4 2 1 2 1 0 0 8 0 0 2 0 0 2 0 0 1	APORTACIONES P/FORT DE LOS MPIO		15,942,000.83
1 1 2 2 5 0 2 3 0 2 4 0 0 2	FONDO DE APORTACIONES FEDERALES	15,942,000.83	
1 1 2 2 5 0 2 3 0 2 4 0 0 2	FONDO DE APORTACIONES FEDERALES		15,942,000.83
1 1 1 2 1 0 2 3 0 2 7 0 0 3 0 0 1	SANTANDER CTA 65507909893 (FORTAMUN)	15,942,000.83	

Sumas iguales

31,884,001.66

31,884,001.66

C U E N T A	PLAN DE CUENTAS (PRESUPUESTO)	DEBE	HABER
8 1 2	LEY DE INGRESOS POR EJECUTAR	15,942,000.83	
8 1 4	LEY DE INGRESOS DEVENGADA		15,942,000.83
8 1 4	LEY DE INGRESOS DEVENGADA	15,942,000.83	
8 1 5	LEY DE INGRESOS RECAUDADA		15,942,000.83

ELABORÓ:

REVISO

AUTORIZO

C.P. LETICIA BARRAGAN SALAZAR
RESPONSABLE DE PROGRAMA

L.C. NETZAHUALCOYOTL LOPEZ MARTINEZ
DIRECTOR DE CUENTA PUBLICA

M.A. WILIBALDO VALENTE PASTOR
SECRETARIO DE FINANZAS Y ADMINISTRACION



H. AYUNTAMIENTO MUNICIPAL DE CHILPANCINGO, GRO.

SECRETARIA DE FINANZAS Y ADMINISTRACION

SEGURIDAD PUBLICA



PÓLIZAS DE AGOSTO DE 2020

PÓLIZA No. 8 TIPO: 9 DEL DIA 31 AGOSTO 2020

C U E N T A	PLAN DE CUENTAS (CONTABILIDAD)	DEBE	HABER
1 1 1 2	BANCOS/TESORERÍA		
1 1 1 2 1 023 027 003 001	SANTANDER CTA 65507909893 (FORTAMUN)		
N/P			
1		15,942,000.83	
		15,942,000.83	

C U E N T A	PLAN DE CUENTAS (CONTABILIDAD)	DEBE	HABER
1 1 2 2	CUENTAS POR COBRAR A CORTO		
1 1 2 2 5 023 024 002	FONDO DE APORTACIONES FEDERALES		
N/P			
2		15,942,000.83	
3			15,942,000.83
		15,942,000.83	15,942,000.83

C U E N T A	PLAN DE CUENTAS (CONTABILIDAD)	DEBE	HABER
4 2 1 2	APORTACIONES		
4 2 1 2 1 008 002 002 001	APORTACIONES P/FORT DE LOS MPIO		
N/P			
4			15,942,000.83
			15,942,000.83

MUNICIPIO DE CHILPANCINGO DE LOS BRAVO
 PLAZA CIVICA 1ER CONGRESO DE ANAHUAC SN
 CHILPANCINGO DE LOS BRAVOS CEN, CHILPANCINGO DE LOS
 CHILPANCINGO DE LOS, GUERRERO
 C.P. 39000 C.R. 38801 P02608860

CODIGO DE CLIENTE NO. 31699904
 R.F.C. NCB850101 L21
 MONEDA : MONEDA NACIONAL
 SUCURSAL: 8860 SUC. GALERIAS CHILPANCINGO
 TELEFONO: 51-69-43-00 DE CDMX O LADA 0155 51-69-43-00
 PERIODO : 01 AL 31 DE AGOSTO DE 2020

0043382



0820941040131699904001

HOJA 1 DE 5

INFORMACION A CLIENTES

RESUMEN INFORMATIVO

PRODUCTO		MES ANTERIOR		MES ACTUAL		INTERESES BRUTOS	COMISIONES COBRADAS	* GAT NOMINAL	* GAT REAL
		CUENTA EMPRESARIAL	65-50790989-3	10,025,643.22	100.00%	9,813,732.14	100.00%	11,271.49	0.00
INVERSION CRECIENTE	66-50790989-3	0.00	0.00%	0.00	0.00%	0.00	0.00	0.00%	-3.45%
TOTAL		10,025,643.22	100.00%	9,813,732.14	100.00%				

RESUMEN DE INTERESES PAGADOS E IMPUESTO RETENIDO

DESCRIPCION	INTERES BRUTO	ISR
CUENTA EMPRESARIAL 65-50790989-3	11,271.49	0.00
TOTAL	11,271.49	0.00

CUENTA DE CHEQUES

CUENTA EMPRESARIAL 65-50790989-3		CLABE 014260655079098936	
SALDO PROMEDIO	3,306,086.62	SALDO INICIAL	10,025,643.22
TASA BRUTA DE INTERES ANUAL	2.9000%	+ DEPOSITOS	17,563,144.40
DIAS DEL PERIODO	31	- RETIROS	17,775,055.48
SDO. PROMEDIO MINIMO	10,000.00	= SALDO ACTUAL	9,813,732.14
CORTE AL 31/08/2020		COMISIONES COBRADAS	

DINERO CRECIENTE SANTANDER

INVERSION CRECIENTE 66-50790989-3		COMISIONES COBRADAS	
SALDO PROMEDIO	0.00	SALDO INICIAL	0.00
DIAS DEL PERIODO	31	+ DEPOSITOS	0.00
CORTE AL 31/08/2020		- RETIROS	0.00
		= SALDO ACTUAL	0.00

CUENTA DE CHEQUES

GRAFICO CUENTA DE CHEQUES

CUENTA EMPRESARIAL 65-50790989-3

(Saldo Inicial de \$10,025,643.22)

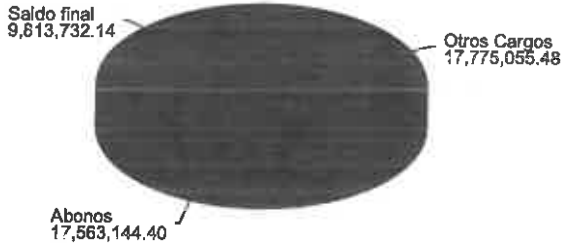

* GAT NOMINAL Y REAL: ANTES DE IMPUESTOS.
 * GAT REAL: LA GAT REAL ES EL RENDIMIENTO QUE SE OBTENDRIA DESPUES DE DESCONTAR LA INFLACION.



FECHA	FOLIO	DESCRIPCION	DEPOSITOS	RETIROS	SALDO
27-AGO-2020	9352711	ABONO TRANSFERENCIA SPEI HORA 14:41:53 RECIBIDO DE BANCO AZTECA S.A. DE LA CUENTA 127180001355477834 DEL CLIENTE MUNICIPIO DE CHILPANCIÑO DE LOS BRAVO CLAVE DE RASTREO 2008270120663739711 REF 270820 CONCEPTO REINTEGRO IER PREST FEB SP DE GC RFC MCB850101L21	282,883.40		563,043.02
28-AGO-2020	5829376	ABONO TRANSFERENCIA SPEI HORA 12:06:44 RECIBIDO DE BANCO AZTECA S.A. DE LA CUENTA 127180001355477834 DEL CLIENTE MUNICIPIO DE CHILPANCIÑO DE LOS BRAVO CLAVE DE RASTREO 2008280120682899411 REF 280820 CONCEPTO REINTEGRO PREST A SP DE GC RFC MCB850101L21	300,000.00		863,043.02
28-AGO-2020	5871397	PAGO TRANSFERENCIA SPEI HORA 12:24:12 ENVIADO A BBVA BANCOMER, S.A. A LA CUENTA 012261001110820278 AL CLIENTE OLPAXA SA DE CV (1) (1) DATO NO VERIFICADO POR ESTA INSTITUCION CLAVE DE RASTREO 2020082840014 BET0000458713970 REF 5871397 CONCEPTO PAG FACT 731 RENTA CAMIONES COMPACT BASU		143,840.00	719,203.02
28-AGO-2020	5871404	PAGO TRANSFERENCIA SPEI HORA 12:24:12 ENVIADO A BBVA BANCOMER, S.A. A LA CUENTA 012261001110820278 AL CLIENTE OLPAXA SA DE CV (1) (1) DATO NO VERIFICADO POR ESTA INSTITUCION CLAVE DE RASTREO 2020082840014 BET0000458714040 REF 5871404 CONCEPTO PAG FACT 737 RENTA CAM COMPAC BAS JUNIO		143,840.00	575,363.02
31-AGO-2020	8871556	PAGO TRANSFERENCIA SPEI HORA 14:01:24 ENVIADO A BBVA BANCOMER, S.A. A LA CUENTA 012260001021610879 AL CLIENTE MPIO CHILPANCIÑO DE LOS B GRO NOM PAG17(1) (1) DATO NO VERIFICADO POR ESTA INSTITUCION CLAVE DE RASTREO 2020083140014 BET0000488715560 REF 8871556 CONCEPTO PAG NOM FUNC SP 2DA AGO 20 BBVA		15,000.00	560,363.02
31-AGO-2020	8871554	PAGO TRANSFERENCIA SPEI HORA 14:01:24 ENVIADO A BANCO NACIONAL DE MEXICO, S.A. A LA CUENTA 002260700966232490 AL CLIENTE PAGADORA BANAMEX SEG PUB (1) (1) DATO NO VERIFICADO POR ESTA INSTITUCION CLAVE DE RASTREO 2020083140014 BET0000488715540 REF 8871554 CONCEPTO PAG NOM FUNC SP 2DA AGO 20 BANAMEX		7,000.00	553,363.02
31-AGO-2020	0147594	ABONO TRANSFERENCIA ENLACE FORTAMUN AGOSTO DE CHILPANCIÑO DE LOS B	15,942,000.83		16,495,363.85
31-AGO-2020	8996636	PAGO TRANSFERENCIA SPEI HORA 14:55:14 ENVIADO A BANCO NACIONAL DE MEXICO, S.A. A LA CUENTA 002260700966232490 AL CLIENTE PAGADORA BANAMEX SEG PUB (1) (1) DATO NO VERIFICADO POR ESTA INSTITUCION CLAVE DE RASTREO 2020083140014 BET0000489966360 REF 8996636 CONCEPTO PAG NOMINAS SP 2DA AGO 20 BANAMEX		788,144.18	15,707,219.67
31-AGO-2020	8996638	PAGO TRANSFERENCIA SPEI HORA 14:55:14 ENVIADO A HSBC A LA CUENTA 021260040566542700 AL CLIENTE PAGADORA HSBC (1) (1) DATO NO VERIFICADO POR ESTA INSTITUCION CLAVE DE RASTREO 2020083140014 BET0000489966380 REF 8996638 CONCEPTO PAG NOMINAS SP 2DA AGO 20 HSBC		108,231.43	15,598,988.24
31-AGO-2020	8996639	PAGO TRANSFERENCIA SPEI HORA 14:55:14 ENVIADO A BBVA BANCOMER, S.A. A LA CUENTA 012260001021610879 AL CLIENTE MPIO CHILPANCIÑO DE LOS B GRO NOM PAG17(1) (1) DATO NO VERIFICADO POR ESTA INSTITUCION CLAVE DE RASTREO 2020083140014 BET0000489966390 REF 8996639 CONCEPTO PAG NOMINAS SP 2DA AGO 20 BBVA		313,217.73	15,285,770.51
31-AGO-2020	8996640	PAGO TRANSFERENCIA SPEI HORA 14:55:14 ENVIADO A BANCO MERCANTIL DEL NORTE, S.A. A LA CUENTA 072260008626214833 AL CLIENTE PAGADORA BANORTE (1)		811,352.45	14,474,418.06

2-2-1

RFC emisor: MCB850101L21 Folio fiscal: 40A031BE-251D-4DFF-8A5A-827BC1ABC2C1
 Nombre emisor: MUNICIPIO DE CHILPANCINGO DE LOS BRAVO No. de serie del CSD: 00001000000412367002
 Folio: 0437 Serie: B
 RFC receptor: SFA830301521 Código postal, fecha y hora de emisión: 39000 2020-08-07 12:52:50
 Nombre receptor: SECRETARÍA DE FINANZAS Y ADMINISTRACIÓN DEL ESTADO DE GUERRERO. Efecto de comprobante: Ingreso
 Uso CFDI: Por definir Régimen fiscal: Personas Morales con Fines no Lucrativos

Conceptos

Clave del producto y/o servicio	No. de identificación	Cantidad	Clave de unidad	Unidad	Valor unitario	Importe	Descripción	No. de pedimento	No. de cuenta perfil
01010101		1	MON	MES	15942000.83	15942000.83	MONEDA		
FONDO DE APORTACIONES PARA EL FORTALECIMIENTO DE LOS MUNICIPIOS "FORTAMUN", CORRESPONDIENTES AL MES DE AGOSTO DE 2020.									

Moneda: Peso Mexicano Subtotal \$ 15,942,000.83
 Forma de pago: Transferencia electrónica de fondos (incluye SPEI) Total \$ 15,942,000.83
 Método de pago: Pago en una sola exhibición

Sello digital del CFDI:

Olyz8caYGqQDA93M/wqAXGIGOFxLPZTS/2JNT0kPd/Zbn5VpbIX3G4kXlbUnqIgeEPqRBLr1p94Q4AO+RkngZi7oLLW8BKNqX1n3Yy8ChkqxbewF14hDmZOjI53/S6/EYUJrCw6HAwaSuaAAAbfg1Ue5B91Ca8DBu8EHg/dAh4mKv0qbCkC4wvKk85MFRksSILPT6PYIPs4YaXlgRoPcqnplGMVjgHdCSi3x0YM2JhfoQYG+b1MSrA2Ji6h0vK36zhp5r10CaZKp50lpUxUer7bZLoYlIhBBE4U9FXVD0dCkM7UJBg/cUma0kPypKvK1yMW8lrgEXoVK4fQ==

Sello digital del SAT:

TxhAwaJ47vWpcaibcydV7L2Dl2czNdKxTDhFmEc2QF/EXg5sTOV2IZIeh5nLTrchjhk1h4+zpeDRlHvbmSmCLsodx3vxf92mmv27oKVhiUXviZ6OUw6ASpg8LcdKc86CIIAaqSbuDAndLGYghaHJ5AV4VJk1aUCoAl7n8FctUjgYT7m2EC89w4FX0d+QngwBwiQg7As1J/aDwot5wtbCzKISdyZUoYL0dx8WYbJJ0Thq3ellbXeArco8oJ2RbCWhu7f9kppqOn+8mNihFSjxs0Wzgj1T16ZWaqD+cW8ThEjGyIREse+HDS81Yg6ChdCQp08FrEnn2AmJLXvtg==

Cadena Original del complemento de certificación digital del SAT:

||1.1|40A031BE-251D-4DFF-8A5A-827BC1ABC2C1|2020-08-07T13:19:49|SAT870701NN3|Olyz8caYGqQDA93M/wqAXGIGOFxLPZTS/2JNT0kPd/Zbn5VpbIX3G4kXlbUnqIgeEPqRBLr1p94Q4AO+RkngZi7oLLW8BKNqX1n3Yy8ChkqxbewF14hDmZOjI53/S6/EYUJrCw6HAwaSuaAAAbfg1Ue5B91Ca8DBu8EHg/dAh4mKv0qbCkC4wvKk85MFRksSILPT6PYIPs4YaXlgRoPcqnplGMVjgHdCSi3x0YM2JhfoQYG+b1MSrA2Ji6h0vK36zhp5r10CaZKp50lpUxUer7bZLoYlIhBBE4U9FXVD0dCkM7UJBg/cUma0kPypKvK1yMW8lrgEXoVK4fQ==|00001000000504485028||
 RFC del proveedor de certificación: SAT870701NN3 Fecha y hora de certificación: 2020-08-07 13:19:49
 No. de serie del certificado SAT 00001000000504485028

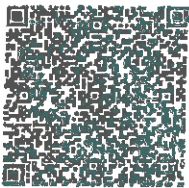

Handwritten signature in blue ink.

SECRETARÍA DE FINANZAS Y ADMINISTRACIÓN

000015

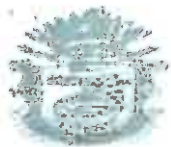

GOBIERNO DEL ESTADO DE GUERRERO

PALACIO DE GOBIERNO BOULEVARD LIC. RENE JUAREZ CISNEROS #62
CHILPANCINGO, GUERRERO. TEL. 471 97 57 Y 471 97 58

SOLICITUD DE PAGO
CHILPANCINGO DE LOS BRAVO

Solicitud de pago
353000 - 167
Página: 1/1
NACEVEDO

CHILPANCINGO, GRO, 10 DE AGOSTO DE 2020

PRESENTE:

A favor de (beneficiario):

MFM 236 MUNICIPIO DE CHILPANCINGO DE LOS BRAVO

IMPORTE: 15,942,000.83

(** QUINCE MILLONES NOVECIENTOS CUARENTA Y DOS MIL PESOS 83/100 M.N. **)

No.de Cuenta

(Letra)

CLABE 014260655079098936

Fecha de pago

Banco

65507909893

31/08/2020

Plaza

Sucursal

Concepto general de la solicitud de pago

Fondo de financiamiento

CUENTAS POR PAGAR

999

R33 FORTAMUN 2020.

COORDINACION CONTABLE PRESUPUESTAL

Table with columns: Id-Proyecto-Partida Nombre del proyecto, Concepto del movimiento, Debe, Haber. Rows include entries for FORTALECIMIENTO and APORTACIONES DE LA FEDERACION A MUNICIPI.

Table with columns: Factura, Fecha, Importe IVA, Importe Neto. Row: FF:40A031BE-251D-4DFE-8A5A-627BC1ABC2C1 07/08/2020 0.00 15,942,000.83

EN CASO DE QUE LOS DOCUMENTOS QUE SE SEÑALAN EN LA PRESENTE SOLICITUD COMO SOPORTE Y COMPROBACION DEL PAGO, NO SEAN ORIGINALES QUEDAN LOS MISMOS EN GUARDA Y CUSTODIA DE LA DEPENDENCIA SOLICITANTE...

Documentos a ser entregados

Table with columns: Documento, Folio, Original, Copia

Totales de la solicitud de pago 31,884,001.66 15,942,000.83



SECRETARIA DE FINANZAS Y ADMINISTRACION



Secretaria de Finanzas y Administracion

RECIBIDO

Departamento de Recursos Federales de la
Direccion General de Presupuesto Sector Central

Concepto

FONDO DE APORTACIONES PARA EL FORTALECIMIENTO DE LOS MUNICIPIOS (FORTAMUN) CORRESPONDIENTE AL MES DE AGOSTO DE 2020. RECURSO FEDERAL.

Solicitante

Autoriza

Páguese

LIC. WILMARIO VALENTE PASTOR

LIC. EDUARDO MONTAÑO SALINAS

LIC. ARMANDO SOTO DIAZ

SECRETARIO DE FINANZAS Y ADMINISTRACION

SUBSECRETARIO DE ECONOMIA

SUBSECRETARIO DE ADMINISTRACION

000016



H. AYUNTAMIENTO MUNICIPAL DE CHILPANCINGO, GRO.

SECRETARIA DE FINANZAS Y ADMINISTRACION

SEGURIDAD PUBLICA



PÓLIZA DE INGRESOS
(DI-2) NO. 9

PROGRAMA: SEGURIDAD PUBLICA

FECHA: 30/sep/20

REFERENCIA: /O-I No. 1 Fecha: (01/ene/20) /

BENEFICIARIO: MUNICIPIO DE CHILPANCINGO DE LOS BRAVO, GUERRERO

CONCEPTO: REGISTRO DEL FONDO DE APORTACIONES PARA EL FORTALECIMIENTO DE LOS MUNICIPIOS FORTAMUN, CORRESPONDIENTE AL MES DE SEPTIEMBRE DE 2020

C U E N T A	DESCRIPCIÓN (CRI)	MONTO
1 8 2 0 2 0 1	APORTACIONES P/FORT DE LOS MPIO UNIDAD ADMINISTRATIVA: DIRECCION DE INGRESOS FUENTE DE FINANCIAMIENTO: 25 - RECURSOS FEDERALES	15,942,000.83

Monto total

15,942,000.83

C U E N T A	PLAN DE CUENTAS (CONTABILIDAD)	DEBE	HABER
4 2 1 2 1 0 0 8 0 0 2 0 0 2 0 0 1	APORTACIONES P/FORT DE LOS MPIO		15,942,000.83
1 1 2 2 5 0 2 3 0 2 4 0 0 2	FONDO DE APORTACIONES FEDERALES	15,942,000.83	
1 1 2 2 5 0 2 3 0 2 4 0 0 2	FONDO DE APORTACIONES FEDERALES		15,942,000.83
1 1 1 2 1 0 2 3 0 2 7 0 0 3 0 0 1	SANTANDER CTA 65507909893 (FORTAMUN)	15,942,000.83	

Sumas iguales

31,884,001.66

31,884,001.66

C U E N T A	PLAN DE CUENTAS (PRESUPUESTO)	DEBE	HABER
8 1 2	LEY DE INGRESOS POR EJECUTAR	15,942,000.83	
8 1 4	LEY DE INGRESOS DEVENGADA		15,942,000.83
8 1 4	LEY DE INGRESOS DEVENGADA	15,942,000.83	
8 1 5	LEY DE INGRESOS RECAUDADA		15,942,000.83

ELABORÓ:

REVISO

AUTORIZO

C.P. LETICIA BARRAGAN SALAZAR
RESPONSABLE DE PROGRAMA

L.C. NETZAHUALCOYOTL LOPEZ MARTINEZ
DIRECTOR DE CUENTA PUBLICA

M.A. WILIBALDO VALENTE PASTOR
SECRETARIO DE FINANZAS Y ADMINISTRACION



H. AYUNTAMIENTO MUNICIPAL DE CHILPANCINGO, GRO.

SECRETARIA DE FINANZAS Y ADMINISTRACION

SEGURIDAD PUBLICA



PÓLIZAS DE SEPTIEMBRE DE 2020

PÓLIZA No. 9 TIPO: 9 DEL DIA 30 SEPTIEMBRE 2020

C U E N T A PLAN DE CUENTAS (CONTABILIDAD)

1 1 1 2		BANCOS/TESORERÍA	
1 1 1 2 1 0 2 3 0 2 7 0 0 3 0 0 1		SANTANDER CTA 65507909893 (FORTAMUN)	
N/P		DEBE	HABER
	1	15,942,000.83	
		15,942,000.83	

C U E N T A PLAN DE CUENTAS (CONTABILIDAD)

1 1 2 2		CUENTAS POR COBRAR A CORTO	
1 1 2 2 5 0 2 3 0 2 4 0 0 2		FONDO DE APORTACIONES FEDERALES	
N/P		DEBE	HABER
	2	15,942,000.83	
	3		15,942,000.83
		15,942,000.83	15,942,000.83

C U E N T A PLAN DE CUENTAS (CONTABILIDAD)

4 2 1 2		APORTACIONES	
4 2 1 2 1 0 0 8 0 0 2 0 0 2 0 0 1		APORTACIONES P/FORT DE LOS MPIO	
N/P		DEBE	HABER
	4		15,942,000.83
			15,942,000.83



BANCO SANTANDER (MÉXICO), S.A.
INSTITUCIÓN DE BANCA MÚLTIPLE
GRUPO FINANCIERO SANTANDER MÉXICO

9579930

ESTADO DE CUENTA INTEGRAL



INSTITUTO
PARA LA
PROTECCIÓN
AL AHORRO
BANCARIO

www.ipab.org.mx

MUNICIPIO DE CHILPANCINGO DE LOS BRAVO

PLAZA CIVICA 1ER CONGRESO DE ANAHUAC SN
CHILPANCINGO DE LOS BRAVOS CEN, CHILPANCINGO DE LOS
CHILPANCINGO DE LOS, GUERRERO
C.P. 39000 C.R. 38801 P02608860



0920957993031699904001

0042536

CODIGO DE CLIENTE NO. 31699904

R.F.C. MCB850101 L21
MONEDA : MONEDA NACIONAL
SUCURSAL: 3860 SUC. GALERIAS CHILPANCINGO
TELEFONO: 51-69-43-00 DE CDX O LADA 0155 51-69-43-00
PERIODO : 01 AL 30 DE SEPTIEMBRE DE 2020

HOJA 1 DE 6

INFORMACION A CLIENTES

RESUMEN INFORMATIVO

PRODUCTO		MES ANTERIOR		MES ACTUAL		INTERESES BRUTOS	COMISIONES COBRADAS	* GAT NOMINAL	* GAT REAL
CUENTA EMPRESARIAL	65-50790989-3	9,813,732.14	100.00%	7,370,411.52	100.00%	8,256.03	0.00		
INVERSION CRECIENTE	66-50790989-3	0.00	0.00%	0.00	0.00%	0.00	0.00	0.00%	-3.46%
TOTAL		9,813,732.14	100.00%	7,370,411.52	100.00%				

RESUMEN DE INTERESES PAGADOS E IMPUESTO RETENIDO

DESCRIPCION		INTERES BRUTO	ISR
CUENTA EMPRESARIAL	65-50790989-3	8,256.03	0.00
TOTAL		8,256.03	0.00

CUENTA DE CHEQUES

CUENTA EMPRESARIAL 65-50790989-3

				CLABE 014260655079098936
SALDO PROMEDIO	2,225,214.91	SALDO INICIAL	9,813,732.14	+ INTERESES BRUTOS
TASA BRUTA DE INTERES ANUAL	2.5500%	+ DEPOSITOS	17,350,256.86	- I.S.R. RETENIDO (1.45%)
DIAS DEL PERIODO	30	- RETIROS	19,793,577.48	= INTERESES NETOS
SDO. PROMEDIO MINIMO	10,000.00			8,256.03
CORTE AL 30/09/2020		= SALDO ACTUAL	7,370,411.52	COMISIONES COBRADAS

DINERO CRECIENTE SANTANDER

INVERSION CRECIENTE 66-50790989-3

SALDO PROMEDIO	0.00	SALDO INICIAL	0.00
		+ DEPOSITOS	0.00
DIAS DEL PERIODO	30	- RETIROS	0.00
CORTE AL 30/09/2020		= SALDO ACTUAL	0.00

CUENTA DE CHEQUES

GRAFICO CUENTA DE CHEQUES

CUENTA EMPRESARIAL 65-50790989-3

(Saldo Inicial de \$9,813,732.14)

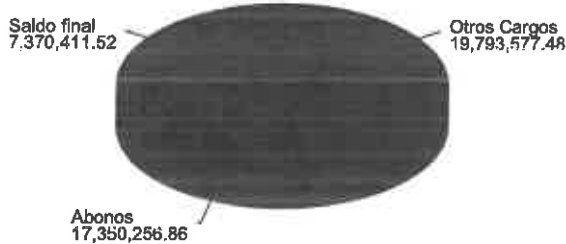

* GAT NOMINAL Y REAL: ANTES DE IMPUESTOS.
* GAT REAL: LA GAT REAL ES EL RENDIMIENTO QUE SE OBTENDRIA DESPUES DE DESCONTAR LA INFLACION.

BANCO SANTANDER (MEXICO) S.A., INSTITUCION DE BANCA MULTIPLE, GRUPO FINANCIERO SANTANDER MEXICO,
R.F.C. BSM970519DU8
PROLONGACION PASEO DE LA REFORMA NO. 500 PISO 2 MOD. 206, COL. LOMAS DE SANTA FE,
DELEGACION ALVARO OBREGON, C.P. 01219, CIUDAD DE MEXICO
AGRADECEREMOS NOS COMUNIQUE SUS OBJECIONES EN UN PLAZO DE 90 DIAS DE LO CONTRARIO CONSIDERAREMOS
SU CONFORMIDAD.

Proteja su información suscribiendo a Paperless, su estado de cuenta por correo electrónico, en cualquiera de nuestras sucursales Santander.



FECHA	FOLIO	DESCRIPCION	DEPOSITOS	RETIROS	SALDO
		(1) DATO NO VERIFICADO POR ESTA INSTITUCION CLAVE DE RASTREO 2020092240014 BETO000495694560 REF 9569456			
22-SEP-2020	9830593	CONCEPTO PAG COMBUSTIBLE SP 24 A 30 AGOSTO 20 PAGO TRANSFERENCIA SPEI HORA 15:35:29 ENVIADO A BANCA AFIRME, S.A. A LA CUENTA 062260113510031807 AL CLIENTE PAGADORA AFIRME (1)		2,000.00	423,992.11
23-SEP-2020	5775238	(1) DATO NO VERIFICADO POR ESTA INSTITUCION CLAVE DE RASTREO 2020092240014 BETO000498305930 REF 9830593 CONCEPTO PAG BONO SERVIDOR PUBLICO L5 AFIRME PAGO TRANSFERENCIA SPEI HORA 16:07:17 ENVIADO A BANCO NACIONAL DE MEXICO, S.A. A LA CUENTA 002260701722197972 AL CLIENTE ISIDRA GARCIA OLIVARES (1)		5,000.00	418,992.11
25-SEP-2020	0000299	(1) DATO NO VERIFICADO POR ESTA INSTITUCION CLAVE DE RASTREO 2020092340014 BETO000457752380 REF 5775238 CONCEPTO 1ER PAG BECAS ASPIRANTES A POLICIA MPAL PAGO CHEQUE EFECTIVO		27,755.04	391,237.07
25-SEP-2020	7551275	ABONO TRANSFERENCIA SPEI HORA 13:06:46 RECIBIDO DE BANCO AZTECA S.A. DE LA CUENTA 127180001355477834 DEL CLIENTE MUNICIPIO DE CHILPANCINGO DE LOS BRAVO CLAVE DE RASTREO 2009250121336031021 REF 250920	300,000.00		691,237.07
25-SEP-2020	7569566	CONCEPTO REINTEGRO PRESTAMO A FORTAMUN DE GC RFC MCB850101L21 PAGO TRANSFERENCIA SPEI HORA 13:15:31 ENVIADO A BBVA BANCOMER, S.A. A LA CUENTA 012260001152723512 AL CLIENTE BLACKSHIELD ARMORING SA DE CV (1)		231,682.74	459,554.33
25-SEP-2020	7822933	(1) DATO NO VERIFICADO POR ESTA INSTITUCION CLAVE DE RASTREO 2020092540014 BETO000475695660 REF 7569566 CONCEPTO ANT PAG FACT 114 ADQ UNIFORME TRANSITO M ABONO TRANSFERENCIA SPEI HORA 15:09:08 RECIBIDO DE BANCO AZTECA S.A. DE LA CUENTA 127180001355477834 DEL CLIENTE MUNICIPIO DE CHILPANCINGO DE LOS BRAVO CLAVE DE RASTREO 2009250121339840051 REF 250920	100,000.00		559,554.33
25-SEP-2020	7834430	CONCEPTO REINTEGRO PRESTAMO A FORTAMUN DE GC RFC MCB850101L21 PAGO TRANSFERENCIA SPEI HORA 15:14:55 ENVIADO A SCOTIA BANK INVERLAT A LA CUENTA 044260044004549581 AL CLIENTE GRUPO DEL PACIFICO VERO SA DE CV (1)		69,600.00	489,954.33
30-SEP-2020	0000301	(1) DATO NO VERIFICADO POR ESTA INSTITUCION CLAVE DE RASTREO 2020092540014 BETO000478344300 REF 7834430 CONCEPTO FACT 2444 RENTA MAQ RESIDUOS SOLIDOS PAGO CHEQUE EFECTIVO		17,668.00	472,286.33
30-SEP-2020	1012771	ABONO TRANSFERENCIA ENLACE FORTAMUN SEPTIEMBRE DE CHILPANCINGO DE L	15,942,000.83		16,414,287.16
30-SEP-2020	7854502	CLAVE DE RASTREO 2020093040014 BETO000478545020 REF 7854502 CONCEPTO PAG NOMINA SP 2DA SEPT 20 BANAMEX PAGO TRANSFERENCIA SPEI HORA 12:55:56 ENVIADO A BANCO NACIONAL DE MEXICO, S.A. A LA CUENTA 002260700966232490 AL CLIENTE PAGADORA BANAMEX SEG PUB (1)		812,622.32	15,601,664.84
30-SEP-2020	7854506	(1) DATO NO VERIFICADO POR ESTA INSTITUCION CLAVE DE RASTREO 2020093040014 BETO000478545060 REF 7854506 CONCEPTO PAG NOMINA SP 2DA SEPT 20 BANAMEX PAGO TRANSFERENCIA SPEI HORA 12:55:56 ENVIADO A BBVA BANCOMER, S.A. A LA CUENTA 012260001021610879 AL CLIENTE MPIO CHILPANCINGO DE LOS B GRO NOM PAG17(1)		350,008.08	15,251,656.76
30-SEP-2020	7854509	(1) DATO NO VERIFICADO POR ESTA INSTITUCION CLAVE DE RASTREO 2020093040014 BETO000478545090		112,617.29	15,139,039.47

RFC emisor: MCB850101L21 **Folio fiscal:** A7F4D7C7-83BB-4AF0-ABA8-3B1EE062DF80
Nombre emisor: MUNICIPIO DE CHILPANCINGO DE LOS BRAVO **No. de serie del CSD:** 00001000000412357002
Folio: 0438 **Serie:** B
RFC receptor: SFAc30301521 **Código postal, fecha y hora de emisión:** 39000 2020-08-07 12:59:41
Nombre receptor: SECRETARÍA DE FINANZAS Y ADMINISTRACIÓN DEL ESTADO DE GUERRERO. **Efecto de comprobante:** Ingreso
Usa CFDI: Por definir **Régimen fiscal:** Personas Morales con Fines no Lucrativos

Conceptos

Código de producto	No. identificación	Cantidad	Unidad	Valor unitario	Importe	Detenente	No. de padrones	No. de cuenta prodig
0101010				1594200.83	1594200.83			
Descripción: FONDO DE APORTACIONES PARA EL FORTALECIMIENTO DE LOS MUNICIPIOS "PORTAMUN", CORRESPONDIENTES AL MES DE SEPTIEMBRE DE 2020.								

Moneda: Peso Mexicano **Subtotal:** \$ 15,942,000.83
Forma de pago: Transferencia electrónica de fondos (incluye SPEI) **Total:** \$ 15,942,000.83
Método de pago: Pago en una sola exhibición

Sello digital del CFDI:

QZQmF4vgDEgR2mk+TTUOL0P3mmrSYmL+o.wyfuDYY5u2v0zSaVUrRDWgVlw4m45kbwIFnp6TQ+QRdXPtDyLthmAXnoocFOIBDoZK2DaW2SjfdK+llwqKRJripVoOjJfa+ZYPEK86XuU GJWmMnRHdSh8eGZHfCX433kVj8GBc0TF8T0bi2hSGyvjADulpmMpNvhyQQ25TOXQK6CFsNbkM5VLz49oSmyjsia/k7HmrWmAgNxCw4BwGddZmmDKTUgWwU4glgCOjoQp/qRNFda rG4MooxyPz2iprE+OOW8WKGsOUIFhSL6rAJS9KQFAAWk1mmssNSYy+VgKTw==

Sello digital del SAT:

P+ohwwUHusgQ94hBxxs+2lrd2YNrPzUJ0dacHfmgunCmRYBXHUJnaVKCIZI3SIMJau3b98/kvR8r9qvkFUTSIAVn8Fp/PHMqD82VOWdIS2M+dt+VWYGeBWTGkFyLNEJWwVwKVP5HwD8s 2b7Jg7h5n8O1G37mE+H/OdoibE4hGlyqW8MkomJTHGvghG5x9Ygt6Mx4leLcl3Zc7Cx7ix7Z13W8mKLa83Gh6KvkP8emryerz/AhGwYIVERh7+G6EFowVmszEGKRmd+IN7qgCOjoQp/qRNFda mbsblZEKmgYFTL4BDGR6SHEIwZ/avX7fWuXyU+83n8em1v3WeF0A==

Cadena Original del complemento de certificación digital del SAT:

[1|1|A7F4D7C7-83BB-4AF0-ABA8-3B1EE062DF80|2020-08-07T13:21:23|SAT970701NN3|QZQmF4vgDEgR2mk+TTUOL0P3mmrSYmL+o.wyfuDYY5u2
 v0zSaVUrRDWgVlw4m45kbwIFnp6TQ+QRdXPtDyLthmAXnoocFOIBDoZK2DaW2SjfdK+llwqKRJripVoOjJfa+ZYPEK86XuU GJWmMnRHdSh8eGZHfCX
 433kVj8GBc0TF8T0bi2hSGyvjADulpmMpNvhyQQ25TOXQK6CFsNbkM5VLz49oSmyjsia/k7HmrWmAgNxCw4BwGddZmmDKTUgWwU4glgCOjoQp/qR
 NFDarG4MooxyPz2iprE+OOW8WKGsOUIFhSL6rAJS9KQFAAWk1mmssNSYy+VgKTw==|00001000000504485028|]

RFC del proveedor de certificación: SAT970701NN3 **Fecha y hora de certificación:** 2020-08-07 13:21:23

No. de serie del certificado SAT: 00001000000412357002



000017



GOBIERNO DEL ESTADO DE GUERRERO

PALACIO DE GOBIERNO BOULEVARD LIC. RENE JUAREZ CISNEROS #62
CHILPANCINGO, GUERRERO. TEL. 471 97 57 Y 471 97 58

SOLICITUD DE PAGO
CHILPANCINGO DE LOS BRAVO

Solicitud de pago
353000 - 168
Página: 1/1
NACEVEDO

CHILPANCINGO, GRO, 10 DE AGOSTO DE 2020

PRESENTE:

A favor de (beneficiario):
MFM 236 MUNICIPIO DE CHILPANCINGO DE LOS BRAVO

IMPORTE: 15,942,000.83

(** QUINCE MILLONES NOVECIENTOS CUARENTA Y DOS MIL PESOS 83/100 M.N. **)

No. de Cuenta (Letra) CLABE 014260655079098936 Fecha de pago
Banco 65507909893 30/09/2020
Plaza Sucursal

Concepto general de la solicitud de pago Fondo de financiamiento
CUENTAS POR PAGAR 999 R33 FORTAMUN 2020.

Id-Proyecto-Partida	Nombre del proyecto	Concepto del movimiento	Debe	Haber
353000-13000-8321	FONDO DE APORTACIONES PARA EL FORTALECIM			
53212-3112-8321	APORTACIONES DE LA FEDERACIÓN A MUNICIPI		15,942,000.83	0.00
21142-3112-012000-000018	H. AYTO. DE CHILPANCINGO DE LOS BRAVO		0.00	15,942,000.83
21142-3112-012000-000018	H. AYTO. DE CHILPANCINGO DE LOS BRAVO		15,942,000.83	0.00
Factura			Importe IVA	Importe Neto
FF-A7F4D7C7-83BB-4AFO-ABAS-3B1EE062DF80	07/08/2020		0.00	15,942,000.83

EN CASO DE QUE LOS DOCUMENTOS QUE SE SEÑALAN EN LA PRESENTE SOLICITUD COMO SOPORTE Y COMPROBACIÓN DEL PAGO, NO SEAN ORIGINALES QUEDAN LOS MISMOS EN GUARDA Y CUSTODIA DE LA DEPENDENCIA SOLICITANTE. LA SUBSECRETARÍA DE EGRESOS, DEPENDIENTE DE LA SECRETARÍA DE FINANZAS Y ADMINISTRACIÓN, SOLO ES LA INSTANCIA QUE REALIZARÁ EL PAGO. LA VERIFICACIÓN DE LA AUTENTICIDAD DEL SOPORTE DOCUMENTAL, ES RESPONSABILIDAD EXCLUSIVA DE LA DEPENDENCIA SOLICITANTE, ASÍ COMO EL DESTINO, USO Y APLICACIÓN DE LOS RECURSOS FINANCIEROS.

Documento	Folio	Original	Copia
-----------	-------	----------	-------

Totales de la solicitud de pago 31,884,001.66 15,942,000.83



CHILPANCINGO
SECRETARÍA DE FINANZAS
Y ADMINISTRACIÓN

SECRETARÍA DE Finanzas y Administración
RECIBIDO
Departamento de Recursos Financieros de la
Comisión General de Presupuesto y Gasto Central

Concepto
FONDO DE APORTACIONES PARA EL FORTALECIMIENTO DE LOS MUNICIPIOS (FORTAMUN) CORRESPONDIENTE AL MES DE SEPTIEMBRE DE 2020. RECURSO FEDERAL.

Solicitante LIC. WALIBALDO VALENTE PASTOR SECRETARIO DE FINANZAS Y ADMINISTRACIÓN	Autoriza LIC. EDUARDO MONTAÑO SALINAS SUBSECRETARIO DE EGRESOS	Páguese LIC. ARMANDO SOTO DIAZ SUBSECRETARIO DE ADMINISTRACION
---	--	--

000018



H. AYUNTAMIENTO MUNICIPAL DE CHILPANCINGO, GRO.

SECRETARIA DE FINANZAS Y ADMINISTRACION

SEGURIDAD PUBLICA



PÓLIZA DE INGRESOS
(DI-2) NO. 10

PROGRAMA: SEGURIDAD PUBLICA

FECHA: 30/oct/20

REFERENCIA: / O-I No. 1 Fecha: (01/ene/20) /

BENEFICIARIO: MUNICIPIO DE CHILPANCINGO DE LOS BRAVO, GUERRERO

CONCEPTO: REGISTRO DEL FONDO DE APORTACIONES PARA EL FORTALECIMIENTO DE LOS MUNICIPIOS FORTAMUN, CORRESPONDIENTE AL MES DE OCTUBRE DE 2020

C U E N T A	DESCRIPCIÓN (CRI)	MONTO
1 8 2 0 2 0 1	APORTACIONES P/FORT DE LOS MPIO UNIDAD ADMINISTRATIVA: DIRECCION DE INGRESOS FUENTE DE FINANCIAMIENTO: 25 - RECURSOS FEDERALES	15,942,000.83

Monto total

15,942,000.83

C U E N T A	PLAN DE CUENTAS (CONTABILIDAD)	DEBE	HABER
4 2 1 2 1 0 0 8 0 0 2 0 0 2 0 0 1	APORTACIONES P/FORT DE LOS MPIO		15,942,000.83
1 1 2 2 5 0 2 3 0 2 4 0 0 2	FONDO DE APORTACIONES FEDERALES	15,942,000.83	
1 1 2 2 5 0 2 3 0 2 4 0 0 2	FONDO DE APORTACIONES FEDERALES		15,942,000.83
1 1 1 2 1 0 2 3 0 2 7 0 0 3 0 0 1	SANTANDER CTA 65507909893 (FORTAMUN)	15,942,000.83	

Sumas iguales

31,884,001.66

31,884,001.66

C U E N T A	PLAN DE CUENTAS (PRESUPUESTO)	DEBE	HABER
8 1 2	LEY DE INGRESOS POR EJECUTAR	15,942,000.83	
8 1 4	LEY DE INGRESOS DEVENGADA		15,942,000.83
8 1 4	LEY DE INGRESOS DEVENGADA	15,942,000.83	
8 1 5	LEY DE INGRESOS RECAUDADA		15,942,000.83

ELABORÓ:

REVISO

AUTORIZO

C.P. LETICIA BARRAGAN SALAZAR
RESPONSABLE DE PROGRAMA

L.C. NETZAHUALCOYOTL LOPEZ MARTINEZ
DIRECTOR DE CUENTA PUBLICA

M.A. WILIBALDO VALENTE PASTOR
SECRETARIO DE FINANZAS Y ADMINISTRACION

Capturado por: LETICIA

Última modificación por: LETICIA



H. AYUNTAMIENTO MUNICIPAL DE CHILPANCINGO, GRO.

SECRETARIA DE FINANZAS Y ADMINISTRACION

SEGURIDAD PUBLICA



PÓLIZAS DE OCTUBRE DE 2020

PÓLIZA No. 10 TIPO: 9 DEL DIA 30 OCTUBRE 2020

C U E N T A		PLAN DE CUENTAS (CONTABILIDAD)	
1 1 1 2		BANCOS/TESORERÍA	
1 1 1 2 1 023 027 003 001		SANTANDER CTA 65507909893 (FORTAMUN)	
N/P		DEBE	HABER
1		15,942,000.83	
		15,942,000.83	

C U E N T A		PLAN DE CUENTAS (CONTABILIDAD)	
1 1 2 2		CUENTAS POR COBRAR A CORTO	
1 1 2 2 5 023 024 002		FONDO DE APORTACIONES FEDERALES	
N/P		DEBE	HABER
2		15,942,000.83	
3			15,942,000.83
		15,942,000.83	15,942,000.83

C U E N T A		PLAN DE CUENTAS (CONTABILIDAD)	
4 2 1 2		APORTACIONES	
4 2 1 2 1 008 002 002 001		APORTACIONES P/FORT DE LOS MPIOs	
N/P		DEBE	HABER
4			15,942,000.83
			15,942,000.83

MUNICIPIO DE CHILPANCINGO DE LOS BRAVO
 PLAZA CIVICA 1ER CONGRESO DE ANAHUAC SN
 CHILPANCINGO DE LOS BRAVOS CEN, CHILPANCINGO DE LOS
 CHILPANCINGO DE LOS, GUERRERO
 C.P. 39000 C.R. 38801 P02608860



1020950600331699904001

0042959

CODIGO DE CLIENTE NO. 31699904

R.F.C. MCB850101 L21
 MONEDA : MONEDA NACIONAL
 SUCURSAL: 8860 SUC. GALERIAS CHILPANCINGO
 TELEFONO: 51-69-43-00 DE CDMX O LADA 0155 51-69-43-00
 PERIODO : 01 AL 31 DE OCTUBRE DE 2020

HOJA 1 DE 5

INFORMACION A CLIENTES

RESUMEN INFORMATIVO

PRODUCTO		MES ANTERIOR	MES ACTUAL	INTERESES BRUTOS	COMISIONES COBRADAS	* GAT NOMINAL	* GAT REAL
CUENTA EMPRESARIAL	65-50790989-3	7,370,411.52 100.00%	6,350,544.52 100.00%	4,728.58	0.00	0.00%	-3.47%
INVERSION CRECIENTE	66-50790989-3	0.00 0.00%	0.00 0.00%	0.00	0.00	0.00%	-3.47%
TOTAL		7,370,411.52 100.00%	6,350,544.52 100.00%				

RESUMEN DE INTERESES PAGADOS E IMPUESTO RETENIDO

DESCRIPCION		INTERES BRUTO	ISR
CUENTA EMPRESARIAL	65-50790989-3	4,728.58	0.00
TOTAL		4,728.58	0.00

CUENTA DE CHEQUES

CUENTA EMPRESARIAL 65-50790989-3				CLABE 014260655079098936	
SALDO PROMEDIO	1,082,712.06	SALDO INICIAL	7,370,411.52	+ INTERESES BRUTOS	4,728.58
TASA BRUTA DE INTERES ANUAL	2.5500%	+ DEPOSITOS	22,246,413.64	- I.S.R. RETENIDO (1.45%)	
DIAS DEL PERIODO	31	- RETIROS	23,266,280.64	= INTERESES NETOS	4,728.58
S.D. PROMEDIO MINIMO	10,000.00	= SALDO ACTUAL	6,350,544.52	COMISIONES COBRADAS	
CORTE AL 31/10/2020					

DINERO CRECIENTE SANTANDER

INVERSION CRECIENTE 66-50790989-3				* GAT NOMINAL 0.00%
SALDO PROMEDIO	0.00	SALDO INICIAL	0.00	* GAT REAL -3.47%
DIAS DEL PERIODO	31	+ DEPOSITOS	0.00	+ INTERESES BRUTOS
CORTE AL 31/10/2020		- RETIROS	0.00	- I.S.R. RETENIDO (1.45%)
		= SALDO ACTUAL	0.00	= INTERESES NETOS

CUENTA DE CHEQUES

GRAFICO CUENTA DE CHEQUES

CUENTA EMPRESARIAL 65-50790989-3

(Saldo Inicial de \$7,370,411.52)

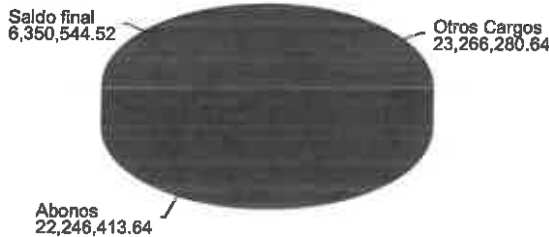

* GAT NOMINAL Y REAL: ANTES DE IMPUESTOS.
 * GAT REAL: LA GAT REAL ES EL RENDIMIENTO QUE SE OBTENDRIA DESPUES DE DESCONTAR LA INFLACION.



FECHA	FOLIO	DESCRIPCION	DEPOSITOS	RETIROS	SALDO
		ENVIADO A HSBC A LA CUENTA 021260040566542700 AL CLIENTE PAGADORA HSBC (1) (1) DATO NO VERIFICADO POR ESTA INSTITUCION CLAVE DE RASTREO 2020102940014 BET0000469454550 REF 6945455			
29-OCT-2020	6945453	CONCEPTO PAG NOMINAS SP 2DA OCT 20 HSBC PAGO TRANSFERENCIA SPEI HORA 14:18:37 ENVIADO A BANCO NACIONAL DE MEXICO, S.A. A LA CUENTA 002260700966232490 AL CLIENTE PAGADORA BANAMEX SEG PUB (1) (1) DATO NO VERIFICADO POR ESTA INSTITUCION CLAVE DE RASTREO 2020102940014 BET0000469454530 REF 6945453		800,195.83	2,127,233.06
29-OCT-2020	6945457	CONCEPTO PAG NOMINAS SP 2DA OCT 20 BANAMEX PAGO TRANSFERENCIA SPEI HORA 14:18:37 ENVIADO A SCOTIA BANK INVERLAT A LA CUENTA 044260044005897481 AL CLIENTE PAGADORA SCOTIABANK (1) (1) DATO NO VERIFICADO POR ESTA INSTITUCION CLAVE DE RASTREO 2020102940014 BET0000469454570 REF 6945457		152,963.58	1,974,269.48
30-OCT-2020	6945456	CONCEPTO PAG NOMINAS SP 2DA OCT 20 SCOTIABANK PAGO TRANSFERENCIA SPEI HORA 14:18:37 ENVIADO A BANCO MERCANTIL DEL NORTE, S.A. A LA CUENTA 072260008626214833 AL CLIENTE PAGADORA BANORTE (1) (1) DATO NO VERIFICADO POR ESTA INSTITUCION CLAVE DE RASTREO 2020102940014 BET0000469454560 REF 6945456		830,464.68	1,143,804.80
29-OCT-2020	6945458	CONCEPTO PAG NOMINAS SP 2DA OCT 20 BANORTE PAGO TRANSFERENCIA SPEI HORA 14:18:37 ENVIADO A BANCA AFIRME, S.A. A LA CUENTA 062260113510031807 AL CLIENTE PAGADORA AFIRME (1) (1) DATO NO VERIFICADO POR ESTA INSTITUCION CLAVE DE RASTREO 2020102940014 BET0000469454580 REF 6945458		554,634.76	589,170.04
29-OCT-2020	0000000	CONCEPTO PAG NOMINAS SP 2DA OCT 20 AFIRME CARGO TRANSFERENCIA ENLACE PAG NOMINAS SP 2DA OCT 20 SANTA NDER		208,640.35	380,529.69
30-OCT-2020	1562049	ABONO TRANSFERENCIA ENLACE FORTAMUN OCTUBRE DE CHILPANCING O DE LOS	15,942,000.83		16,322,530.52
30-OCT-2020	8796728	PAGO TRANSFERENCIA SPEI HORA 12:24:40 ENVIADO A BANCO AZTECA S.A. A LA CUENTA 127180001355477834 AL CLIENTE FONDO GRAL 2020 GC BANCO AZTECA (1) (1) DATO NO VERIFICADO POR ESTA INSTITUCION CLAVE DE RASTREO 2020103040014 BET0000487967280 REF 8796728		9,555,000.00	6,767,530.52
30-OCT-2020	0000000	CONCEPTO PRESTAMO DE FORTAMUN A GC PAG NOM 2 OCT CGO IMPTO FED TRANSF ELECT 04201GKW55329153476		413,986.00	6,353,544.52
30-OCT-2020	0000319	PAGO CHEQUE EFECTIVO		3,000.00	6,350,544.52
		TOTAL	22,246,413.64	23,266,280.64	6,350,544.52

DETALLE DE MOVIMIENTOS DINERO CRECIENTE SANTANDER

INVERSION CRECIENTE 66-50790989-3

FECHA	FOLIO	DESCRIPCION	DEPOSITOS	RETIROS	SALDO
30-SEP-2020		SALDO FINAL DEL PERIODO ANTERIOR			0.00
		TOTAL	0.00	0.00	0.00

INFORMACION FISCAL

CUID DEL TIMBRADO
 2DFE77A5-3EE2-4B3B-B3C2-A7298D595792
 FOLIO INTERNO :
 FECHA Y HORA DE EXPEDICION :
 FECHA Y HORA DE CERTIFICACION :
 REGIMEN FISCAL DEL EMISOR :
 LUGAR DE EXPEDICION DEL COMPROBANTE :
 UNIDAD DE MEDIDA :
 METODO DE PAGO :
 TIPO DE COMPROBANTE :

NUM. DE CERTIFICADO DEL EMISOR
 00001000000504535458
 65507909893
 2020-11-01T12:29:49
 2020-11-01T12:29:38
 601 - REGIMEN GENERAL DE LEY PERSONAS MORALES
 01219 - CIUDAD DE MEXICO
 E48 - SERVICE UNIT
 PUE - PAGO EN UNA SOLA EXHIBICION
 INGRESO

NUM. DE CERTIFICADO DEL SAT
 00001000000404598147



RFC emisor: MCB850101L21 **Folio fiscal:** ECD94090-1365-48C1-AB75-F73165B8002C
Nombre emisor: MUNICIPIO DE CHILPANCINGO DE LOS BRAVO **No. de serie del CSD:** 00001000000412357002
Folio: 0439 **Serie:** 1
RFC receptor: SFA830301521 **Código postal, fecha y hora de emisión:** 39000 2020-08-07 13:02:04
Nombre receptor: SECRETARÍA DE FINANZAS Y ADMINISTRACIÓN DEL ESTADO DE GUERRERO. **Efecto de comprobante:** Ingreso
Uso CFDI: Por definir **Régimen fiscal:** Personas Morales con Fines no Lucrativos

Conceptos

Clave del producto o servicio	No. identificación	Cantidad	Clave de unidad	Unidad	Valor unitario	Importe	Descuento	No. de pedimento	No. de cuenta predial
01010101		1	MON	MES	15942000.83	15942000.83			
Descripción	FONDO DE APORTACIONES PARA EL FORTALECIMIENTO DE LOS MUNICIPIOS "FORTAMUN", CORRESPONDIENTES AL MES DE OCTUBRE DE 2020.								

Moneda: Peso Mexicano **Subtotal** \$ 15,942,000.83
Forma de pago: Transferencia electrónica de fondos (incluye SPEI) **Total** \$ 15,942,000.83
Método de pago: Pago en una sola exhibición

Sello digital del CFDI:

hgB0WnwWIRzFXOqtQS8R92EPbYZIPuHBLxeVAJ5DVssJPFzT5GL9WJ7X+N72CGHIO2WLn6HEr84nu89FIDr+nhWVf59MovSX4EsGMF+bxKEh5TqNj6UImvI0SKcRaj9MubWZY19yDueFNkZD5yApYzDCaQMg2CZk6WaqfNNeGhTYwp1Vj5Ypueb0ae0kR8ClnFdBeSs3l99QbOoOYg9YeYZAgTEObAmTbb4wbi95T5n1KSBWeTpAPpJ+YuJ8J7dFbm6CO0toInMZNqG1fzHtroQ7saoMvaRzYJ2HQzIM9K+Tlyn0smrydMI77IMgw6e9+QAVNDUwIwvwyYQ==

Sello digital del SAT:

D7gXYngEEyDJ7ly8Kke88I7agNO2Rufh72hCkMqTRk5uY+Cb0UIBn6/OtFzNgkn0WCsBDIOTrngVbU3kM6Spokb4h64epFY8kNEA08EkcTeO713ZVzcCneBgmQg1hFapaaYCWn3OUgqgzDmd2SkGCbyHGvkhHoY0QbAt+tzVqU0TFW+15sxlRr/4nU3Ed/dL8m3luUVDgJzFqJd949TOiWMO0IGKfJomKd8RXQDeK5H063U5+HJZ0aGJoEXuFgwpTYV5yTm807nWWWnIMIZnq+PGhGrpDTPLwTVWYFUU2J+cpPsQAInVTPco3EcqQib+3eewLzJAGw==

Cadena Original del complemento de certificación digital del SAT:

[|1.1|ECD94090-1365-48C1-AB75-F73165B8002C|2020-08-07T13:25:09|SAT970701NN3|hgB0WnwWIRzFXOqtQS8R92EPbYZIPuHBLxeVAJ5DVssJPFzT5GL9WJ7X+N72CGHIO2WLn6HEr84nu89FIDr+nhWVf59MovSX4EsGMF+bxKEh5TqNj6UImvI0SKcRaj9MubWZY19yDueFNkZD5yApYzDCaQMg2CZk6WaqfNNeGhTYwp1Vj5Ypueb0ae0kR8ClnFdBeSs3l99QbOoOYg9YeYZAgTEObAmTbb4wbi95T5n1KSBWeTpAPpJ+YuJ8J7dFbm6CO0toInMZNqG1fzHtroQ7saoMvaRzYJ2HQzIM9K+Tlyn0smrydMI77IMgw6e9+QAVNDUwIwvwyYQ==|00001000000504465028|]

RFC del proveedor de certificación: SAT970701NN3 **Fecha y hora de certificación:** 2020-08-07 13:25:09
No. de serie del certificado SAT 00001000000504465028





GOBIERNO DEL ESTADO DE GUERRERO

PALACIO DE GOBIERNO BOULEVARD LIC. RENE JUAREZ CISNEROS #62
CHILPANCINGO, GUERRERO. TEL. 471 97 57 Y 471 97 58

SOLICITUD DE PAGO
CHILPANCINGO DE LOS BRAVO

Solicitud de pago
353000 - 169
Página: 1/1
NACEVEDO

CHILPANCINGO, GRO, 10 DE AGOSTO DE 2020

PRESENTE:

A favor de (beneficiario):

MFM 236 MUNICIPIO DE CHILPANCINGO DE LOS BRAVO

IMPORTE: 15,942,000.83

(** QUINCE MILLONES NOVECIENTOS CUARENTA Y DOS MIL PESOS 83/100 M.N. **)

No. de Cuenta

(Letra)

Banco 65507909893

CLASE 014260655079098936

Fecha de pago

Plaza

Sucursal

30/10/2020

Concepto general de la solicitud de pago

Fondo de financiamiento

CUENTAS POR PAGAR

999

R33 FORTAMUN 2020.

ad-Proyecto-Partida Nombre del proyecto

Concepto del movimiento	Daba	Haber
353000-13000-8321 FONDO DE APORTACIONES PARA EL FORTALECIM		
53212-3112-8321 APORTACIONES DE LA FEDERACIÓN A MUNICIPI	15,942,000.83	0.00
21142-3112-012000-000018 H. AYTO. DE CHILPANCINGO DE LOS BRAVO	0.00	15,942,000.83
21142-3112-012000-000018 H. AYTO. DE CHILPANCINGO DE LOS BRAVO	15,942,000.83	0.00
Factura	Fecha	Importe IVA
FF:ECD94090-1365-48C1-AB75-F73165B8002C	07/08/2020	0.00
		Importe Neto
		15,942,000.83

EN CASO DE QUE LOS DOCUMENTOS QUE SE SEÑALAN EN LA PRESENTE SOLICITUD COMO SOPORTE Y COMPROBACIÓN DEL PAGO, NO SEAN ORIGINALES QUEDAN LOS MISMOS EN GUARDA Y CUSTODIA DE LA DEPENDENCIA SOLICITANTE, LA SUBSECRETARÍA DE EGRESOS, DEPENDIENTE DE LA SECRETARÍA DE FINANZAS Y ADMINISTRACIÓN, SÓLO ES LA INSTANCIA QUE REALIZARÁ EL PAGO. LA VERIFICACIÓN DE LA AUTENTICIDAD DEL SOPORTE DOCUMENTAL, ES RESPONSABILIDAD EXCLUSIVA DE LA DEPENDENCIA SOLICITANTE, ASÍ COMO EL DESTINO, USO Y APLICACIÓN DE LOS RECURSOS FINANCIEROS.

Documento

Folio

Original

Copia

Totales de la solicitud de pago

31,884,001.66

15,942,000.83



SECRETARÍA DE FINANZAS
Y ADMINISTRACIÓN



Secretaría de
Finanzas y Administración

RECIBIDO

Departamento de Recursos Humanos de la
Dirección General de Presupuesto Sector Central

Concepto

FONDO DE APORTACIONES PARA EL FORTALECIMIENTO DE LOS MUNICIPIOS (FORTAMUN) CORRESPONDIENTE AL MES DE OCTUBRE DE 2020. RECURSO FEDERAL.

Solicitante

Autoxiza

Páguese

LIC. WILIBALDO VALENTE PASTOR
SECRETARIO DE FINANZAS Y ADMINISTRACIÓN

LIC. EDUARDO MONTAÑO SALINAS
SUBSECRETARIO DE EGRESOS

LIC. ARMANDO SOTO DIAZ
SUBSECRETARIO DE ADMINISTRACION

000020

H. AYUNTAMIENTO MUNICIPAL DE CHILPANCINGO, GRO.



SECRETARIA DE FINANZAS Y ADMINISTRACION

SEGURIDAD PUBLICA



PÓLIZA DE INGRESOS
(D-2) NO. 11

PROGRAMA: SEGURIDAD PUBLICA
FECHA: 30/nov/20
REFERENCIA: / O-I No. 1 Fecha: (01/ene/20) /
BENEFICIARIO: MUNICIPIO DE CHILPANCINGO DE LOS BRAVO, GUERRERO
CONCEPTO: REGISTRO DEL FONDO DE APORTACIONES PARA EL FORTALECIMIENTO DE LOS MUNICIPIOS FORTAMUN, CORRESPONDIENTE AL MES DE NOVIEMBRE DE 2020

C U E N T A	DESCRIPCIÓN (CRI)	MONTO
1 8 2 0 2 0 1	APORTACIONES P/FORT DE LOS MPIO UNIDAD ADMINISTRATIVA: DIRECCION DE INGRESOS FUENTE DE FINANCIAMIENTO: 25 - RECURSOS FEDERALES	15,942,000.83
Monto total		15,942,000.83

C U E N T A	PLAN DE CUENTAS (CONTABILIDAD)	DEBE	HABER
4 2 1 2 1 0 0 8 0 0 2 0 0 2 0 0 1	APORTACIONES P/FORT DE LOS MPIO		15,942,000.83
1 1 2 2 5 0 2 3 0 2 4 0 0 2	FONDO DE APORTACIONES FEDERALES	15,942,000.83	
1 1 2 2 5 0 2 3 0 2 4 0 0 2	FONDO DE APORTACIONES FEDERALES		15,942,000.83
1 1 1 2 1 0 2 3 0 2 7 0 0 3 0 0 1	SANTANDER CTA 65507909893 (FORTAMUN)	15,942,000.83	
Sumas iguales		31,884,001.66	31,884,001.66

C U E N T A	PLAN DE CUENTAS (PRESUPUESTO)	DEBE	HABER
8 1 2	LEY DE INGRESOS POR EJECUTAR	15,942,000.83	
8 1 4	LEY DE INGRESOS DEVENGADA		15,942,000.83
8 1 4	LEY DE INGRESOS DEVENGADA	15,942,000.83	
8 1 5	LEY DE INGRESOS RECAUDADA		15,942,000.83

ELABORÓ:	REVISO	AUTORIZO
C.P. LETICIA BARRAGAN SALAZAR RESPONSABLE DE PROGRAMA	L.C. NETZAHUALCOYOTL LOPEZ MARTINEZ DIRECTOR DE CUENTA PUBLICA	M.A. WILIBALDO VALENTE PASTOR SECRETARIO DE FINANZAS Y ADMINISTRACION

Capturado por: LETICIA Última modificación por: LETICIA



PÓLIZAS DE NOVIEMBRE DE 2020

PÓLIZA No. 11 TIPO: 9 DEL DIA 30 NOVIEMBRE 2020

C U E N T A PLAN DE CUENTAS (CONTABILIDAD)

1 1 1 2	BANCOS/TESORERÍA		
1 1 1 2 1 023 027 003 001	SANTANDER CTA 65507909893 (FORTAMUN)		
N/P		DEBE	HABER
1		15,942,000.83	
		15,942,000.83	

C U E N T A PLAN DE CUENTAS (CONTABILIDAD)

1 1 2 2	CUENTAS POR COBRAR A CORTO		
1 1 2 2 5 023 024 002	FONDO DE APORTACIONES FEDERALES		
N/P		DEBE	HABER
2		15,942,000.83	
3			15,942,000.83
		15,942,000.83	15,942,000.83

C U E N T A PLAN DE CUENTAS (CONTABILIDAD)

4 2 1 2	APORTACIONES		
4 2 1 2 1 008 002 002 001	APORTACIONES P/FORT DE LOS MPIOs		
N/P		DEBE	HABER
4			15,942,000.83
			15,942,000.83

MUNICIPIO DE CHILPANCINGO DE LOS BRAVO
 PLAZA CIVICA 1ER CONGRESO DE ANAHUAC SN
 CHILPANCINGO DE LOS BRAVOS CEN, CHILPANCINGO DE LOS
 CHILPANCINGO DE LOS, GUERRERO
 C. P. 39000 C. R. 38801 P02608860



1120946771431699904001

0042848

CODIGO DE CLIENTE NO. 31699904
 R.F.C. MCB850101 L21
 MONEDA : MONEDA NACIONAL
 SUCURSAL: 8860 SUC. GALERIAS CHILPANCINGO
 TELEFONO: 51-69-43-00 DE COMX O LABA 0155 51-69-43-00
 PERIODO : 01 AL 30 DE NOVIEMBRE DE 2020

HOJA 1 DE 5

INFORMACION A CLIENTES

RESUMEN INFORMATIVO

PRODUCTO		MES ANTERIOR		MES ACTUAL		INTERESES BRUTOS	COMISIONES COBRADAS	* GAT NOMINAL	* GAT REAL
		CUENTA EMPRESARIAL	65-50790989-3	6,350,544.52	100.00%	4,900,199.72	100.00%	2,377.46	0.00
INVERSION CRECIENTE	66-50790989-3	0.00	0.00%	0.00	0.00%	0.00	0.00	0.00%	-3.48%
TOTAL		6,350,544.52	100.00%	4,900,199.72	100.00%				

RESUMEN DE INTERESES PAGADOS E IMPUESTO RETENIDO

DESCRIPCION		INTERES BRUTO	ISR
CUENTA EMPRESARIAL	65-50790989-3	2,377.46	0.00
TOTAL		2,377.46	0.00

CUENTA DE CHEQUES

CUENTA EMPRESARIAL 65-50790989-3

SALDO PROMEDIO	1,170,658.96	SALDO INICIAL	6,350,544.52	CLABE	014260655079098936
TASA BRUTA DE INTERES ANUAL	2.5500%	+ DEPOSITOS	19,679,131.92	+ INTERESES BRUTOS	2,377.46
DIAS DEL PERIODO	30	- RETIROS	21,129,476.72	- I.S.R. RETENIDO (1.45%)	
SDO. PROMEDIO MINIMO	10,000.00	= SALDO ACTUAL	4,900,199.72	= INTERESES NETOS	2,377.46
CORTE AL 30/11/2020				COMISIONES COBRADAS	

DINERO CRECIENTE SANTANDER

INVERSION CRECIENTE 66-50790989-3

SALDO PROMEDIO	0.00	SALDO INICIAL	0.00	* GAT NOMINAL	0.00%
DIAS DEL PERIODO	30	+ DEPOSITOS	0.00	* GAT REAL	-3.48%
CORTE AL 30/11/2020		- RETIROS	0.00	+ INTERESES BRUTOS	
		= SALDO ACTUAL	0.00	- I.S.R. RETENIDO (1.45%)	
				= INTERESES NETOS	

CUENTA DE CHEQUES

GRAFICO CUENTA DE CHEQUES

CUENTA EMPRESARIAL 65-50790989-3

(Saldo Inicial de \$6,350,544.52)

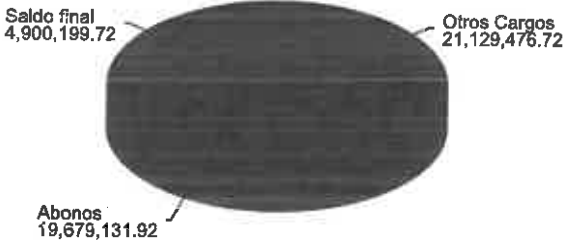

* GAT NOMINAL Y REAL: ANTES DE IMPUESTOS.
 * GAT REAL: LA GAT REAL ES EL RENDIMIENTO QUE SE OBTENDRIA DESPUES DE DESCONTAR LA INFLACION.



FECHA	FOLIO	DESCRIPCION	DEPOSITOS	RETIROS	SALDO
27-NOV-2020	4876152	DE LA CUENTA 127180001355477834 DEL CLIENTE MUNICIPIO DE CHILPANCINGO DE LOS BRAVO CLAVE DE RASTREO 201127012307839225I REF 271120 CONCEPTO REINTEGRO PRESTAMO A SP DE GC RFC MCB850101L21	450,000.00		1,165,083.32
27-NOV-2020	4935521	ABONO TRANSFERENCIA SPEI HORA 11:31:56 RECIBIDO DE AZTECA DE LA CUENTA 127180001355477834 DEL CLIENTE MUNICIPIO DE CHILPANCINGO DE LOS BRAVO CLAVE DE RASTREO 201127012307954121I REF 271120 CONCEPTO REINTEGRO PRESTAMO DE GC A SP RFC MCB850101L21		78,073.38	1,087,009.94
27-NOV-2020	4935522	PAGO TRANSFERENCIA SPEI HORA 11:57:54 ENVIADO A BANORTE A LA CUENTA 072260001892205385 AL CLIENTE ESTACION DE SERVICIO AMMA SA DE CV (1) (1) DATO NO VERIFICADO POR ESTA INSTITUCION CLAVE DE RASTREO 2020112740014 BET0000449355210 REF 4935521		135,081.13	951,928.81
27-NOV-2020	4935525	CONCEPTO PAG COMBUSTIBLE SP 12 A 18 OCT 20 PAGO TRANSFERENCIA SPEI HORA 11:57:54 ENVIADO A INBURSA A LA CUENTA 036540500428897573 AL CLIENTE EXPO ARME COMERCIALIZADORA SA DE CV (1) (1) DATO NO VERIFICADO POR ESTA INSTITUCION CLAVE DE RASTREO 2020112740014 BET0000449355220 REF 4935525		172,799.63	779,129.18
27-NOV-2020	4935526	CONCEPTO PAG FACT 384 LIMP DESASOLV BARRANCAS CD PAGO TRANSFERENCIA SPEI HORA 11:57:54 ENVIADO A INBURSA A LA CUENTA 036540500428897573 AL CLIENTE EXPO ARME COMERCIALIZADORA SA DE CV (1) (1) DATO NO VERIFICADO POR ESTA INSTITUCION CLAVE DE RASTREO 2020112740014 BET0000449355260 REF 4935526		291,600.15	487,529.03
27-NOV-2020	0000337	CONCEPTO FACT 383 LIMPIA DESASOLV BARRANCAS JUL 2 PAGO CHEQUE EFECTIVO		25,000.00	462,529.03
27-NOV-2020	0000338	PAGO CHEQUE EFECTIVO		27,755.04	434,773.99
27-NOV-2020	0000336	PAGO CHEQUE EFECTIVO		3,000.00	431,773.99
30-NOV-2020	0000340	PAGO CHEQUE EFECTIVO		5,951.32	425,822.67
30-NOV-2020	0000339	PAGO CHEQUE EFECTIVO		5,951.32	419,871.35
30-NOV-2020	2068052	ABONO TRANSFERENCIA ENLACE FORTAMUN NOVIEMBRE DE CHILPANCINGO DE LOS BRAVO	15,942,000.83		16,361,872.18
30-NOV-2020	8267978	PAGO TRANSFERENCIA SPEI HORA 12:58:53 ENVIADO A BANAMEX A LA CUENTA 002260700966232490 AL CLIENTE PAGADORA BANAMEX SEG PUB (1) (1) DATO NO VERIFICADO POR ESTA INSTITUCION CLAVE DE RASTREO 2020113040014 BET0000482679780 REF 8267978		735,104.98	15,626,767.20
30-NOV-2020	8267980	CONCEPTO PAG NOMINA MEC SP 2DA NOV 20 BANAMEX PAGO TRANSFERENCIA SPEI HORA 12:58:53 ENVIADO A BBVA BANCOMER A LA CUENTA 012260001021610879 AL CLIENTE MPIO CHILPANCINGO DE LOS BRAVO NOM PAG17(1) (1) DATO NO VERIFICADO POR ESTA INSTITUCION CLAVE DE RASTREO 2020113040014 BET0000482679800 REF 8267980		303,755.45	15,323,011.75
30-NOV-2020	8267982	CONCEPTO PAG NOM MEC SP 2DA NOV 20 BANCOMER PAGO TRANSFERENCIA SPEI HORA 12:58:53 ENVIADO A HSBC A LA CUENTA 021260040566542700 AL CLIENTE PAGADORA HSBC (1) (1) DATO NO VERIFICADO POR ESTA INSTITUCION CLAVE DE RASTREO 2020113040014 BET0000482679820 REF 8267982		108,312.88	15,214,698.87
30-NOV-2020	8267986	CONCEPTO PAG NOM MEC SP 2DA NOV 20 HSBC PAGO TRANSFERENCIA SPEI HORA 12:58:53		790,845.30	14,423,853.57

RFC emisor: MCB850101L21
Nombre emisor: MUNICIPIO DE CHILPANCINGO DE LOS BRAVO
Folio: 505
RFC receptor: SFA830301521
Nombre receptor: SECRETARÍA DE FINANZAS Y ADMINISTRACIÓN DEL ESTADO DE GUERRERO.
Uso CFDI: Por definir

Folio fiscal: F46884FC-BF9C-474B-84A8-9BA4EAFE4A9F
No. de serie del CSD: 00001000000412357002
Serie: B
Código postal, fecha y hora de emisión: 39000 2020-11-05 11:15:20
Efecto de comprobantes: Ingreso
Régimen fiscal: Personas Morales con Fines no Lucrativos

Conceptos

Clave del producto y/o servicio	No. identificación	Cantidad	Ciudad unidad	Unidad	Valor unitario	Importe	Descuento	No. de pedimento	No. de cuenta predial
01010101		1	MON	MES	15942000.83	15942000.83			
Descripción	FONDO DE APORTACIONES PARA EL FORTALECIMIENTO DE LOS MUNICIPIOS "FORTAMUN", CORRESPONDIENTES AL MES DE NOVIEMBRE DE 2020.								

Moneda: Peso Mexicano **Subtotal** \$ 15,942,000.83
Forma de pago: Transferencia electrónica de fondos (Incluye SPEI) **Total** \$ 15,942,000.83
Método de pago: Pago en una sola exhibición

Sello digital del CFDI:

YhNk7sjEe4MjO+hY4q6rNjDNzGaD2NCK+ubK+0HmDSfe1MHwVuZ64SPDT7JEMT9kplVSmSQu+Mh4O0XUzPv5rEBHlkmvw/5s2/furIS5xHqBqDKALbVFCjyJ2kJEI/FVd11UCC0MaeNiseM0Ms1ulkEISLyO+BDacFSM5gu8WYmRUW4XTGPyLM7VICOLRK34ZrCatDAbdje1nnGF4IEblZX0Ya2TN4VD5O8EIGU5oCOsWW+kXak9kz2Mx7ZO9E5rtHYJEU3xgoDJBjJvDkyEzy4tu yM88Mx8oivUCrM8szczCEE+qMO1maMuluok2c6j3q5/ROdsizPfd/Fglg==

Sello digital del SAT:

Y2m+p0A7qpSBQMNlGOwVXP55+pYRfy620nN6b46g6RPG5FJSxOUqb2BWwPodITPj8WymafWmdcJD5bQZz3SIEUufzvQ/rD2gpL6F00+A58PrD0XjijmWWSZutvTG1a8cdT6hToa+Pmp/1BVdXlelMwZYVA/HMfd8eo5JfMpEwen39j7QrEFSiaaFVXoo71njthSOwkyh2loJu6ctwQleqzEdFwnv3fxY+BxfYB1dFCn+O38p4XWmQ/p3PUjMFAjseTKIntP3c/DhJWzoz9/Z4yNubmjNxm1ld1TEGBIVohLjmKQAQhWynAhc87AnGq3ie7i39/R8DqN0GkyEw==

Cadena Original del complemento de certificación digital del SAT:

||1.1|F46884FC-BF9C-474B-84A8-9BA4EAFE4A9F|2020-11-05T13:19:20|SAT870701NN3|YhNk7sjEe4MjO+hY4q6rNjDNzGaD2NCK+ubK+0HmDSfe1HwVuZ64SPDT7JEMT9kplVSmSQu+Mh4O0XUzPv5rEBHlkmvw/5s2/furIS5xHqBqDKALbVFCjyJ2kJEI/FVd11UCC0MaeNiseM0Ms1ulkEISLyO+BDacFS5gu8WYmRUW4XTGPyLM7VICOLRK34ZrCatDAbdje1nnGF4IEblZX0Ya2TN4VD5O8EIGU5oCOsWW+kXak9kz2Mx7ZO9E5rtHYJEU3xgoDJBjJvDkyEzy4tu yM88Mx8oivUCrM8szczCEE+qMO1maMuluok2c6j3q5/ROdsizPfd/Fglg==|00001000000504465028||

RFC del proveedor de certificación: SAT970701NN3 **Fecha y hora de certificación:** 2020-11-05 13:19:20
No. de serie del certificado SAT: 00001000000504465028





GOBIERNO DEL ESTADO DE GUERRERO

PALACIO DE GOBIERNO BOULEVARD LIC. RENE JUAREZ CISNEROS #62
CHILPANCINGO, GUERRERO. TEL. 471 97 57 Y 471 97 58

SOLICITUD DE PAGO
CHILPANCINGO DE LOS BRAVO

Solicitud de pago
353000 - 238
Página: 1/1
NACEVEDO

CHILPANCINGO, GRO, 9 DE NOVIEMBRE DE 2020

PRESENTE:

A favor de (beneficiario):

MFM 236 MUNICIPIO DE CHILPANCINGO DE LOS BRAVO

IMPORTE: 15,942,000.87

(** QUINCE MILLONES NOVECIENTOS CUARENTA Y DOS MIL PESOS 87/100 M.N. **)

No. de Cuenta	(Letra)		Fecha de pago
Banco	CLARE	014260655079098936	14/12/2020
Plaza	Sucursal		
Concepto general de la solicitud de pago	Fondo de financiamiento		
CUENTAS POR PAGAR	999	R33 FORTAMUN 2020.	

Partida	Concepto del movimiento	Daba	Heber
353000-13000-8321	FONDO DE APORTACIONES PARA EL FORTALECIM		
53212-3112-8321	APORTACIONES DE LA FEDERACION A MUNICIPI	15,942,000.87	0.00
21142-3112-012000-000018	H. AYTO. DE CHILPANCINGO DE LOS BRAVO	0.00	15,942,000.87
21142-3112-012000-000018	H. AYTO. DE CHILPANCINGO DE LOS BRAVO	15,942,000.87	0.00

Factura	Fecha	Importe IVA	Importe Neto
FF:57E4C292-E4F4-4AB5-A31A-4AE6DA501B42	06/11/2020	0.00	15,942,000.87

EN CASO DE QUE LOS DOCUMENTOS QUE SE SERALAN EN LA PRESENTE SOLICITUD COMO SOPORTE Y COMPROBACION DEL PAGO, NO SEAN ORIGINALES QUEDAN LOS MISMOS EN GUARDA Y CUSTODIA DE LA DEPENDENCIA SOLICITANTE. LA SUBSECRETARIA DE EGRESOS, DEPENDIENTE DE LA SECRETARIA DE FINANZAS Y ADMINISTRACION, SOLO ES LA INSTANCIA QUE REALIZARA EL PAGO. LA VERIFICACION DE LA AUTENTICIDAD DEL SOPORTE DOCUMENTAL, ES RESPONSABILIDAD EXCLUSIVA DE LA DEPENDENCIA SOLICITANTE, ASI COMO EL DESTINO, USE Y APLICACION DE LOS RECURSOS FINANCIEROS.

Documento	Folleo	Original	Copia

Totales de la solicitud de pago	31,884,001.74	15,942,000.87
---------------------------------	---------------	---------------



SECRETARIA DE FINANZAS Y ADMINISTRACION

Secretaria de Finanzas y Administracion

RECIBIDO
Departamento de Recursos Federales de la
Direccion General de Presupuesto Sector Central

Concepto
FONDO DE APORTACIONES PARA EL FORTALECIMIENTO DE LOS MUNICIPIOS (FORTAMUN) CORRESPONDIENTE AL MES DE DICIEMBRE DE 2020. RECURSO FEDERAL.

Solicitante	Autoriza	Páguese
LIC. WILIBERTO VALENTE PASTOR SECRETARIO DE FINANZAS Y ADMINISTRACION	LIC. EDUARDO MONTAÑO SALINAS SUBSECRETARIO DE EGRESOS	LIC. ARMANDO SOTO DIAZ SUBSECRETARIO DE ADMINISTRACION

000022



H. AYUNTAMIENTO MUNICIPAL DE CHILPANCINGO, GRO.

SECRETARIA DE FINANZAS Y ADMINISTRACION

SEGURIDAD PUBLICA



PÓLIZA DE INGRESOS
(DI-2) NO. 12

PROGRAMA: SEGURIDAD PUBLICA

FECHA: 30/dic/20

REFERENCIA: / O-I No. 1 Fecha: (01/ene/20) /

BENEFICIARIO: MUNICIPIO DE CHILPANCINGO DE LOS BRAVO, GUERRERO

CONCEPTO: REGISTRO DEL FONDO DE APORTACIONES PARA EL FORTALECIMIENTO DE LOS MUNICIPIOS FORTAMUN, CORRESPONDIENTE AL MES DE NOVIEMBRE DE 2020

C U E N T A	DESCRIPCIÓN (CRI)	MONTO
1 8 2 0 2 0 1	APORTACIONES P/FORT DE LOS MPIO UNIDAD ADMINISTRATIVA: DIRECCION DE INGRESOS FUENTE DE FINANCIAMIENTO: 25 - RECURSOS FEDERALES	15,942,000.87

Monto total

15,942,000.87

C U E N T A	PLAN DE CUENTAS (CONTABILIDAD)	DEBE	HABER
4 2 1 2 1 0 0 8 0 0 2 0 0 2 0 0 1	APORTACIONES P/FORT DE LOS MPIO		15,942,000.87
1 1 2 2 5 0 2 3 0 2 4 0 0 2	FONDO DE APORTACIONES FEDERALES	15,942,000.87	
1 1 2 2 5 0 2 3 0 2 4 0 0 2	FONDO DE APORTACIONES FEDERALES		15,942,000.87
1 1 1 2 1 0 2 3 0 2 7 0 0 3 0 0 1	SANTANDER CTA 65507909893 (FORTAMUN)	15,942,000.87	

Sumas iguales

31,884,001.74

31,884,001.74

C U E N T A	PLAN DE CUENTAS (PRESUPUESTO)	DEBE	HABER
8 1 2	LEY DE INGRESOS POR EJECUTAR	15,942,000.87	
8 1 4	LEY DE INGRESOS DEVENGADA		15,942,000.87
8 1 4	LEY DE INGRESOS DEVENGADA	15,942,000.87	
8 1 5	LEY DE INGRESOS RECAUDADA		15,942,000.87

ELABORÓ:

REVISO

AUTORIZO

C.P. LETICIA BARRAGAN SALAZAR
RESPONSABLE DE PROGRAMA

L.C. NETZAHUALCOYOTL LOPEZ MARTINEZ
DIRECTOR DE CUENTA PUBLICA

M.A. WILIBALDO VALENTE PASTOR
SECRETARIO DE FINANZAS Y ADMINISTRACION

Capturado por: SAIM

Última modificación por: SAIM



PÓLIZAS DE DICIEMBRE DE 2020

PÓLIZA No. 12 TIPO: 9 DEL DIA 30 DICIEMBRE 2020

C U E N T A		PLAN DE CUENTAS (CONTABILIDAD)	
1 1 1 2		BANCOS/TESORERÍA	
1 1 1 2 1 023 027 003 001		SANTANDER CTA 65507909893 (FORTAMUN)	
N/P		DEBE	HABER
	1	15,942,000.87	
		15,942,000.87	

C U E N T A		PLAN DE CUENTAS (CONTABILIDAD)	
1 1 2 2		CUENTAS POR COBRAR A CORTO	
1 1 2 2 5 023 024 002		FONDO DE APORTACIONES FEDERALES	
N/P		DEBE	HABER
	2	15,942,000.87	
	3		15,942,000.87
		15,942,000.87	15,942,000.87

C U E N T A		PLAN DE CUENTAS (CONTABILIDAD)	
4 2 1 2		APORTACIONES	
4 2 1 2 1 008 002 002 001		APORTACIONES P/FORT DE LOS MPIOs	
N/P		DEBE	HABER
	4		15,942,000.87
			15,942,000.87



MUNICIPIO DE CHILPANCINGO DE LOS BRAVO

PLAZA CIVICA 1ER CONGRESO DE ANAHUAC SN
CHILPANCINGO DE LOS BRAVOS CEN, CHILPANCINGO DE LOS
CHILPANCINGO DE LOS, GUERRERO
C.P. 39000 C.R. 38801 PO2608860



1220960826531699904 901

0043539

CODIGO DE CLIENTE NO. 31699904

R.F.C. MCB850101 L21
MONEDA : MONEDA NACIONAL
SUCURSAL: 8860 SUC. GALERIAS CHILPANCINGO
TELEFONO: 51-69-43-00 DE CDMX O LADA 0155 51-69-43-00
PERIODO : 01 AL 31 DE DICIEMBRE DE 2020

HOJA 1 DE 9

INFORMACION A CLIENTES

RESUMEN INFORMATIVO

PRODUCTO		MES ANTERIOR		MES ACTUAL		INTERESES BRUTOS	COMISIONES COBRADAS	* GAT NOMINAL	* GAT REAL
		CUENTA EMPRESARIAL	65-50790989-3	4,900,199.72	100.00%	415,325.70	100.00%	2,487.65	0.00
INVERSION CRECIENTE	66-50790989-3	0.00	0.00%	0.00	0.00%	0.00	0.00	0.00%	-3.44%
TOTAL		4,900,199.72	100.00%	415,325.70	100.00%				

RESUMEN DE INTERESES PAGADOS E IMPUESTO RETENIDO

DESCRIPCION		INTERES BRUTO	ISR
CUENTA EMPRESARIAL	65-50790989-3	2,487.65	0.00
TOTAL		2,487.65	0.00

CUENTA DE CHEQUES

CUENTA EMPRESARIAL 65-50790989-3

SALDO PROMEDIO	1,736,158.77	SALDO INICIAL	4,900,199.72	CLABE	014260655079098936
TASA BRUTA DE INTERES ANUAL	1.9000%	+ DEPOSITOS	23,674,926.72	+ INTERESES BRUTOS	2,487.65
DIAS DEL PERIODO	31	- RETIROS	28,159,800.74	- I.S.R. RETENIDO (1.45%)	
SDO. PROMEDIO MINIMO	10,000.00	= SALDO ACTUAL	415,325.70	= INTERESES NETOS	2,487.65
CORTE AL 31/12/2020				COMISIONES COBRADAS	

DINERO CRECIENTE SANTANDER

INVERSION CRECIENTE 66-50790989-3

SALDO PROMEDIO	0.00	SALDO INICIAL	0.00	* GAT NOMINAL	0.00%
DIAS DEL PERIODO	31	+ DEPOSITOS	0.00	* GAT REAL	-3.44%
CORTE AL 31/12/2020		- RETIROS	0.00	+ INTERESES BRUTOS	
		= SALDO ACTUAL	0.00	- I.S.R. RETENIDO (1.45%)	
				= INTERESES NETOS	

CUENTA DE CHEQUES

GRAFICO CUENTA DE CHEQUES

CUENTA EMPRESARIAL 65-50790989-3

(Saldo Inicial de \$4,900,199.72)

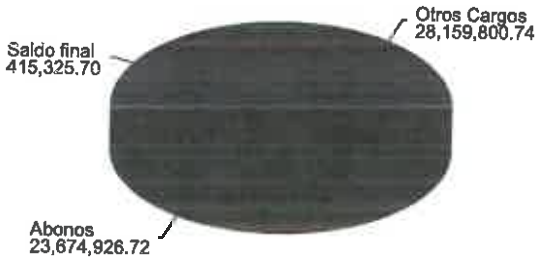

* GAT NOMINAL Y REAL: ANTES DE IMPUESTOS.
* GAT REAL: LA GAT REAL ES EL RENDIMIENTO QUE SE OBTENDRIA DESPUES DE DESCONTAR LA INFLACION.



MUNICIPIO DE CHILPANCINGO DE LOS BRAVO
CODIGO DE CLIENTE NO. 31699904

PERIODO : 01 AL 31 DE DICIEMBRE DE 2020

HOJA 4 DE 9

1220960826531699904001

F E C H A	FOLIO	DESCRIPCION	DEPOSITOS	RETIROS	SALDO
		AL CLIENTE PAGADORA HSBC (1) (1) DATO NO VERIFICADO POR ESTA INSTITUCION CLAVE DE RASTREO 2020121140014 BET0000452136370 REF 5213637			
11-DIC-2020	5213639	CONCEPTO PAG AGUINALDO 20 SP 2DA ETAP HSBC PAGO TRANSFERENCIA SPEI HORA 14:02:20 ENVIADO A BANORTE A LA CUENTA 072260008626214833 AL CLIENTE PAGADORA BANORTE (1) (1) DATO NO VERIFICADO POR ESTA INSTITUCION CLAVE DE RASTREO 2020121140014 BET0000452136390 REF 5213639		96,633.93	452,406.99
11-DIC-2020	5213641	CONCEPTO PAG AGUINALDO 20 SP 2DA ETAP BANORTE PAGO TRANSFERENCIA SPEI HORA 14:02:20 ENVIADO A AFIRME A LA CUENTA 062260113510031807 AL CLIENTE PAGADORA AFIRME (1) (1) DATO NO VERIFICADO POR ESTA INSTITUCION CLAVE DE RASTREO 2020121140014 BET0000452136410 REF 5213641		5,840.27	446,566.72
11-DIC-2020	5213644	CONCEPTO PAG AGUINALDO 20 SP 2DA ETAP AFIRME PAGO TRANSFERENCIA SPEI HORA 14:02:20 ENVIADO A AZTECA A LA CUENTA 127180001413235808 AL CLIENTE PAGADORA BANCO AZTECA (1) (1) DATO NO VERIFICADO POR ESTA INSTITUCION CLAVE DE RASTREO 2020121140014 BET0000452136440 REF 5213644		28,616.58	417,950.14
11-DIC-2020	5213645	CONCEPTO PAG AGUINALDO 20 SP 2DA ETAP AZTECA PAGO TRANSFERENCIA SPEI HORA 14:02:20 ENVIADO A AZTECA A LA CUENTA 127180001413235808 AL CLIENTE PAGADORA BANCO AZTECA (1) (1) DATO NO VERIFICADO POR ESTA INSTITUCION CLAVE DE RASTREO 2020121140014 BET0000452136450 REF 5213645		27.84	417,922.30
14-DIC-2020	3767555	CONCEPTO PAG COMISIONES BANC X DISPERS AGUINALDO ABONO TRANSFERENCIA ENLACE FORTAMUN DICIEMBRE DE CHILPANCINGO DE LO	15,942,000.87		16,359,923.17
14-DIC-2020	8528328	PAGO TRANSFERENCIA SPEI HORA 16:50:45 ENVIADO A BANAMEX A LA CUENTA 002260700966232490 AL CLIENTE PAGADORA BANAMEX SEG PUB (1) (1) DATO NO VERIFICADO POR ESTA INSTITUCION CLAVE DE RASTREO 2020121440014 BET0000485283280 REF 8528328		151,945.07	16,207,978.10
14-DIC-2020	8528329	CONCEPTO PAG PRIMA VAC SP 20 BANEMEX PAGO TRANSFERENCIA SPEI HORA 16:50:45 ENVIADO A BBVA BANCOMER A LA CUENTA 012260001021610879 AL CLIENTE MPIO CHILPANCINGO DE LOS B GRO NOM PAG17(1) (1) DATO NO VERIFICADO POR ESTA INSTITUCION CLAVE DE RASTREO 2020121440014 BET0000485283290 REF 8528329		34,711.13	16,173,266.97
14-DIC-2020	8528330	CONCEPTO PAG PRIMA VAC SP 20 BANCOMER PAGO TRANSFERENCIA SPEI HORA 16:50:45 ENVIADO A HSBC A LA CUENTA 021260040566542700 AL CLIENTE PAGADORA HSBC (1) (1) DATO NO VERIFICADO POR ESTA INSTITUCION CLAVE DE RASTREO 2020121440014 BET0000485283300 REF 8528330		15,313.33	16,157,953.64
		CONCEPTO PAG PRIMA VAC SP 20 HSBC			



RFC emisor: MCB850101L21
Nombre emisor: MUNICIPIO DE CHILPANCINGO DE LOS BRAVO
Folio: 0507
RFC receptor: SFA830301521
Nombre receptor: SECRETARÍA DE FINANZAS Y ADMINISTRACIÓN DEL ESTADO DE GUERRERO.
Uso CFDI: Por definir

Folio fiscal: 57E4C292-E4F4-4AB5-A31A-4AE6DA501B42
No. de serie del CSD: 00001000000412357002
Series: B
Código postal, fecha y hora de emisión: 39000 2020-11-06 14:16:53
Efecto de comprobante: Ingreso
Régimen fiscal: Personas Morales con Fines no Lucrativos

Conceptos

Clave del producto y/o servicio	No. identificación	Cantidad	Clave de unidad	Unidad	Valor unitario	Importe	Descuento	No. de pedimento	No. de cuenta predial
01010101		1	MON	MES	15942000.87	15942000.87			
Descripción	FONDO DE APORTACIONES PARA EL FORTALECIMIENTO DE LOS MUNICIPIOS "FORTAMUN", CORRESPONDIENTES AL MES DE DICIEMBRE DE 2020.								

Moneda: Peso Mexicano
Forma de pago: Transferencia electrónica de fondos (incluye SPEI)
Método de pago: Pago en una sola exhibición

Subtotal \$ 15,942,000.87
Total \$ 15,942,000.87

Símbolo del CFDI:

Tsey6sDlIfkTLrEZEeWU0D8HSPCUDHggEzuBzpYyncQUxY8cCQ1/oe/F6P3rvHybOfIFw2/c2wLnS9AdmDh257OYVp1MeWXWnE6hLG9uXIVP0N+2rv9vaY57g0GgVQgFATV16PSFTa9ThkYD95D3NReiCUKYoLMQIR3j4qhz2E6EK+ZW0n1jn+cQ5LKQ6h46o0T50KY32FJFYZUknhEN9027HC2YepI0FBUVn0K4+O5DET//LWGqSk1NdfqzceW7D/5YK5HAL0vbAUARFJKIGGQQ8HF37Vx7otYtqqj0U6h+ZMIHdvY9zH1Iv1vkGvUIZY9EIT0Ex3fCqgJA==

Sello digital del SAT:

FIN/UKrIMvMZ9wfcda3rf5AQcDrw517rsIUWwvDSG65QTolHQZ3dzIAy0X/2/NQkdYujinXJSXDxTRuYvAjqTTG/YA+xz7dubXMxi2XL3RLYswWU5vRMMYDXyVD2RUmqzm8qS+DG9niT/8AKqhuW8hZ5en43AjgWvgbHZVcTDr9LMSjZn3InMhBBYlQw3YvDiLokrqTE6zomQJ7zMU+UG41biRK18tuhGrSzfqShQbUPOzoguPliad0DmkhQkPbH9vyGpLIRzFBa8VuOXAdTpGmucBm267AzUT1eYGc2IGYeRUWwMk205WFKvsKOLIOSV_3hQVt7i0xpcm+0w==

Cadena Original de complemento de certificación digital del SAT:

||1.1|57E4C292-E4F4-4AB5-A31A-4AE6DA501B42|2020-11-06T14:54:38|SAT970701NN3|Tsey6sDlIfkTLrEZEeWU0D8HSPCUDHggEzuBzpYyncQUxY8cCQ1/oe/F6P3rvHybOfIFw2/c2wLnS9AdmDh257OYVp1MeWXWnE6hLG9uXIVP0N+2rv9vaY57g0GgVQgFATV16PSFTa9ThkYD95D3NReiCUKYoLMIR3j4qhz2E6EK+ZW0n1jn+cQ5LKQ6h46o0T50KY32FJFYZUknhEN9027HC2YepI0FBUVn0K4+O5DET//LWGqSk1NdfqzceW7D/5YK5HAL0vbAUARFJIGG0Q8HF37Vx7otYtqqj0U6h+ZMIHdvY9zH1Iv1vkGvUIZY9EIT0Ex3fCqgJA==|00001000000504465028||

RFC del proveedor de certificación: SAT970701NN3 **Fecha y hora de certificación:** 2020-11-06 14:54:38
No. de serie del certificado SAT 00001000000504465028





GOBIERNO DEL ESTADO DE GUERRERO

PALACIO DE GOBIERNO BOULEVARD LIC. RENE JUAREZ CISNEROS #62
CHILPANCINGO, GUERRERO. TEL. 471 97 57 Y 471 97 58
SOLICITUD DE PAGO
CHILPANCINGO DE LOS BRAVO

Solicitud de pago
353000 - 237
Página: 1/1
NACEVEDO

CHILPANCINGO, GRO, 6 DE NOVIEMBRE DE 2020

PRESENTE:

~~El presente se tramita en el sistema de...~~

A favor de (beneficiario):
MFM 236 MUNICIPIO DE CHILPANCINGO DE LOS BRAVO

IMPORTE: 15,942,000.83
(** QUINCE MILLONES NOVECIENTOS CUARENTA Y DOS MIL PESOS 83/100 M.N. **)

No.de Cuenta (Letra) CLABE 014260655079098936 Fecha de pago
Banco 65507909893 30/11/2020
Plaza Sucursal

Concepto general de la solicitud de pago Fondo de financiamiento
CUENTAS POR PAGAR 999 R33 FORTAMUN 2020.

~~Tabla de codificación de cuentas presupuestales~~

Clave	Concepto del movimiento	Debe	Haber
353000-13000-8321	FONDO DE APORTACIONES PARA EL FORTALECIM		
53212-3112-8321	APORTACIONES DE LA FEDERACIÓN A MUNICIPI	15,942,000.83	0.00
21142-3112-012000-000018	H. AYTO. DE CHILPANCINGO DE LOS BRAVO	0.00	15,942,000.83
21142-3112-012000-000018	H. AYTO. DE CHILPANCINGO DE LOS BRAVO	15,942,000.83	0.00

Factura	Fecha	Importe IVA	Importe Neto
FF:F46884FC-BF9C-474B-84A8-9BA4EAFAEA496	05/11/2020	0.00	15,942,000.83

EN CASO DE QUE LOS DOCUMENTOS QUE SE SEÑALAN EN LA PRESENTE SOLICITUD COMO SOPORTE Y COMPROBACIÓN DEL PAGO, NO SEAN ORIGINALES QUEDAN LOS MISMOS EN GUARDA Y CUSTODIA DE LA DEPENDENCIA SOLICITANTE, LA SUBSECRETARÍA DE EGRESOS, DEPENDIENTE DE LA SECRETARÍA DE FINANZAS Y ADMINISTRACIÓN, SÓLO ES LA INSTANCIA QUE REALIZARÁ EL PAGO. LA VERIFICACIÓN DE LA AUTENTICIDAD DEL SOPORTE DOCUMENTAL, ES RESPONSABILIDAD EXCLUSIVA DE LA DEPENDENCIA SOLICITANTE, ASÍ COMO EL DESTINO, USO Y APLICACIÓN DE LOS RECURSOS FINANCIEROS.

~~Tabla de documentos y anexos~~

Documento	Folio	Original	Copia
-----------	-------	----------	-------

Totales de la solicitud de pago 31,884,001.66 15,942,000.83



CHILPANCINGO
MAYUNTAMIENTO 1011-1987
El gobierno de la gente
SECRETARÍA DE FINANZAS
Y ADMINISTRACIÓN



Secretaría de Finanzas y Administración

RECIBIDO
Departamento de Recursos Federales de la
Dirección General de Presupuesto Sector Central

Concepto

FONDO DE APORTACIONES PARA EL FORTALECIMIENTO DE LOS MUNICIPIOS (FORTAMUN) CORRESPONDIENTE AL MES DE NOVIEMBRE DE 2020. RECURSO FEDERAL.

Solicitante	Autoriza	Páguese
LIC. WILIBERTO VALENTE PASTOR SECRETARIO DE FINANZAS Y ADMINISTRACIÓN	LIC. EDUARDO MONTAÑO SALINAS SUBSECRETARIO DE EGRESOS	LIC. ARMANDO SOFO DIAZ SUBSECRETARIO DE ADMINISTRACION

000024



H. AYUNTAMIENTO DE CHILPANCINGO DE
LOS BRAVO, GUERRERO



H. Ayuntamiento de: Chilpancingo de los Bravo, Gro.

Integración detallada de recursos recibidos por transferencias, por concepto de participaciones, aportaciones, subsidios, convenios, apoyos, etc.
Del 01 de Enero al 31 de Diciembre de 2020

Fondo o Programa: FORTASEG

Formato IP-5

Fecha	Ingreso bruto	Convenios	Descuentos		Total	Datos del Depósito			Información del banco		Datos de la póliza		Observaciones
			Amort. Danda	(Especificar)		Fecha	Monto	Nº de cuenta	Institución	Número	Fecha		
Abril													
03-abr-20	18,606,568.80					03-abr-20	18,606,568.80	185122085	Afirme	DI-2-1	03-abr-20		
OCTUBRE													
18-oct-20	4,651,642.20					18-oct-20	4,651,642.20	185122085	Afirme	DI-2-3	03-abr-20		
	4,651,642.20												
TOTAL	23,258,211.00												

2018
LIC. ANTONIO GASPAR BELTRAN
 PRESIDENTE MUNICIPAL
 CHILPANCINGO
 PRESIDENCIA

2018
LIC. VIANEY CASTORENA TENORIO
 PRIMER SINDICA PROCURADOR
 CHILPANCINGO
 PRIMERA SINDICATI

2018
LIC. MILIBALDO VALENTE PASTOR
 SECRETARIO DE FINANZAS Y
 SECRETARÍA DE ADMINISTRACIÓN
 Y ADMINISTRACIÓN

2018
LIC. FRANCISCO JAVIER RIOS MARTINEZ
 CONTRALOR INTERNO MUNICIPAL
 Revisó.
 Organismo de Control Interno Municipal



H. AYUNTAMIENTO DE CHILPANCINGO DE
LOS BRAVO, GUERRERO



H. Ayuntamiento de: Chilpancingo de los Bravo, Gro.

Integración detallada de recursos recibidos por transferencias, por concepto de participaciones, aportaciones, subsidios, convenios, apoyos, etc.
Del 01 de Enero al 31 de Diciembre de 2020

Fondo o Programa: FORTASEG

Formato IP-5

Fecha	Ingreso bruto	Convenios	Descuentos			Datos del Depósito		Información del banco		Datos de la póliza		Observaciones
			Amort. Deuda	(Especificar)	Total	Fecha	Monto	Nº de cuenta	Institución	Número	Fecha	
JULIO												
31-jul-20	413,986.00				-	31-jul-20	413,986.00	BANCOMER	DI-2-1	31-jul-20		
DICIEMBRE												
	413,986.00				-		413,986.00					
31-dic-20	827,972.00					31-dic-20	827,972.00	BANCOMER	DI-2-2	31-dic-20		
31-dic-20	402,051.00					31-dic-20	402,051.00	BANCOMER	DI-2-3	31-dic-20		
	1,230,023.00						1,230,023.00					
TOTAL	1,644,009.00				-		1,644,009.00					



 LIC. ANTONIO ESPARTEIRAN
 PRESIDENTE MUNICIPAL
 PRESIDENCIA

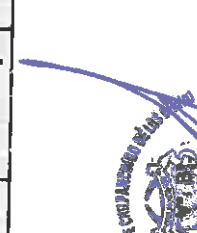

 LIC. VIANEY CASTORENA TENORIO
 PRIMER SINDICATO PROSECUTOR
 COMISIA SINDICATU



 LIC. WILIBALDO VALENTE PASTOR
 SECRETARIO DE FINANZAS Y
 ADMINISTRACION
 SECRETARIA DE FINANZAS
 Y ADMINISTRACION



 Revisó.
 LIC. FRANCISCO JAVIER RIOS MARTINEZ
 CONTRALOR INTERNO MUNICIPAL



H. AYUNTAMIENTO MUNICIPAL DE CHILPANCINGO, GRO.

SECRETARIA DE FINANZAS Y ADMINISTRACION

FORTASEG



PÓLIZA DE INGRESOS (DI-2) NO. 1

PROGRAMA: FORTASEG
 FECHA: 03/abr/20
 REFERENCIA: / O-I No. 1 Fecha: (02/ene/20) /
 DOC. FUENTE: FACT No 0337 B
 BENEFICIARIO: MUNICIPIO DE CHILPANCINGO DE LOS BRAVO, GUERRERO
 CONCEPTO: 1RA MINISTRACION DEL SUBSIDIO PARA EL FORTALECIMIENTO DEL DESEMPEÑO EN MATERIA DE SEGURIDAD PUBLICA A LOS MUNICIPIOS Y DEMARCACIONES TERRITORIALES. PROGRAMA FORTASEG 2019.

C U E N T A	DESCRIPCIÓN (CRI)	MONTO
183020104	APORTACION FORTASEG UNIDAD ADMINISTRATIVA: DIRECCION DE INGRESOS FUENTE DE FINANCIAMIENTO: 25 - RECURSOS FEDERALES	18,606,568.80

Monto total

18,606,568.80

C U E N T A	PLAN DE CUENTAS (CONTABILIDAD)	DEBE	HABER
42131008003002001004	APORTACION FORTASEG		18,606,568.80
11225025027001	APORTACIONES DEL PROGRAMA FORTASEG	18,606,568.80	
11225025027001	APORTACIONES DEL PROGRAMA FORTASEG		18,606,568.80
11121025027001	AFIRME 185122085 FORTASEG FEDERAL 2020	18,606,568.80	

Sumas iguales

37,213,137.60

37,213,137.60

C U E N T A	PLAN DE CUENTAS (PRESUPUESTO)	DEBE	HABER
812	LEY DE INGRESOS POR EJECUTAR	18,606,568.80	
814	LEY DE INGRESOS DEVENGADA		18,606,568.80
814	LEY DE INGRESOS DEVENGADA	18,606,568.80	
815	LEY DE INGRESOS RECAUDADA		18,606,568.80

ELABORO

L.C. MA. ELENA JAIMES SILVA
DIRECCION DE CONTABILIDAD GENERAL

SUPERVISO



L.C. WILFRIDO VALENTE PASTOR
SECRETARIO DE FINANZAS Y ADMINISTRACION



PÓLIZAS DE ABRIL DE 2020

PÓLIZA No. 1 TIPO: 9 DEL DÍA 03 ABRIL 2020

C U E N T A PLAN DE CUENTAS (CONTABILIDAD)

1 1 1 2		BANCOS/TESORERÍA	
1 1 1 2 1 025 027 001		AFIRME 185122085 FORTASEG FEDERAL 2020	
N/P		DEBE	HABER
	1	18,606,568.80	
		<u>18,606,568.80</u>	

C U E N T A PLAN DE CUENTAS (CONTABILIDAD)

1 1 2 2		CUENTAS POR COBRAR A CORTO	
1 1 2 2 5 025 027 001		APORTACIONES DEL PROGRAMA FORTASEG	
N/P		DEBE	HABER
	2	18,606,568.80	
	3		18,606,568.80
		<u>18,606,568.80</u>	<u>18,606,568.80</u>

C U E N T A PLAN DE CUENTAS (CONTABILIDAD)

4 2 1 3		CONVENIOS	
4 2 1 3 1 008 003 002 001 004		APORTACION FORTASEG	
N/P		DEBE	HABER
	4		18,606,568.80
			<u>18,606,568.80</u>

967047F5-BC24-4573-B66F-B03C68401347	
00001000000404308386	2020-05-06 10:20:56
00001000000406258094	2020-05-06 10:21:03
000096666	30 ABR 2020
64000	

MUNICIPIO DE CHILPANCINGO DE LOS BRAVO, GUERRERO

PLAZA CIVICA 1ER CONGRESO DE ANAHUA
 CHILPANCINGO DE LOS BRAVOS CENTRO
 CHILPANCINGO DE LOS BRAVO, GRO 96668
 C.P. 39000 NCM/085
 R.F.C. MCB850101L21
 000014754920200430 43-12

Sucursal: Chilpancingo Dirección: Av. Juárez No. 2 Centro, Chilpancingo Gro. Teléfono: 800 223 4763

CUENTA LIDER EMPRESARIAL

Número de cuenta 000185122085 Clave Bancaria Estándar (CLABE): 062260001851220858 Moneda Nacional

Ganancia Anual Total Nominal	No aplica	Rendimiento	No genera
Ganancia Anual Total Real	No aplica	Comisiones cobradas	\$ 250.00
Tasa de interés ordinaria anual	No genera		

INFORMACION GENERAL		RESUMEN DE COMISIONES	
Fecha de corte	30 ABR 2020	Manejo de cuenta	\$ 250.00
Período de	01 ABR 2020 AL 30 ABR 2020	IVA sobre comisiones	\$ 40.00
Saldo inicial	\$ 0.00	Total de comisiones	\$ 290.00
Saldo promedio diario	\$ 17,365,965.59		
Saldo mínimo requerido	\$ 2,500.00		
Depósitos	\$ 18,606,895.55		
Retiros	\$ 290.00		
Número de cheques girados	0		
Número de cheques exentos	0		
Saldo al corte	\$ 18,606,605.55		

DETALLE DE OPERACIONES					
Día	Descripción	Referencia	Depósitos	Retiros	Saldo
03	SPEI RECIBIDO DE 014-SANTANDER CUENTA 014260655079725791 EMISOR SECRETARIA DE FINANZAS CVE RASTREO 2020040340014 BETO 000468185500 CONCEPTO:3 HORA:14:46:24	6818550	\$ 18,606,568.80		\$ 18,606,568.80
03	COMISION MANEJO DE CUENTA 31/03/20 085			\$ 250.00	\$ 18,606,318.80
03	IVA DE LA COMISION ANTERIOR			\$ 40.00	\$ 18,606,278.80



Método de Pago: PUE Impuesto:002 Tipo o Factor:Tasa Tasa o Cuota:0.160000 Uso CFDI:G03 ClaveProdServ: 84121500

Cadena Original del Timbre
 |1.01967047F5-BC24-4573-B66F-B03C68401347|2020-05-06T10:21:03|CzmBLATE23Vd4Jw32yhq27jhh5Dp0038BbL5ey1ntjNGg68kFhalQuucoZYAmPqvsljxaIXkKH0wZ2cApk0b0s922PjNkpaU+aePfdhew21ctx92/dVHs1HY2+Hou4dDr+V8ucmOmK2X16nyAe32eC0LHRWV3KjQK3sR44CokQdcw1tg/3UHgiw8gv7g9d1uh6XdeWsc/05v7th2UThWeM26RTS5KpaYro/ukxrov2nuAg11vKq3T63Qe58M7Jkad32xTKF3N3387FUDekuy0Z07fropiZK07jLkQrCcl12155c5orJNj90ICks00q4NngTbBsbLMIh0DQ==|00001000000406258094|

Sello Digital del Emisor
 CzmBLATE23Vd4Jw32yhq27jhh5Dp0038BbL5ey1ntjNGg68kFhalQuucoZYAmPqvsljxaIXkKH0wZ2cApk0b0s922PjNkpaU+aePfdhew21ctx92/dVHs1HY2+Hou4dDr+V8ucmOmK2X16nyAe32eC0LHRWV3KjQK3sR44CokQdcw1tg/3UHgiw8gv7g9d1uh6XdeWsc/05v7th2UThWeM26RTS5KpaYro/ukxrov2nuAg11vKq3T63Qe58M7Jkad32xTKF3N3387FUDekuy0Z07fropiZK07jLkQrCcl12155c5orJNj90ICks00q4NngTbBsbLMIh0DQ==

Sello Digital del SAT
 j1P7bJmH62z36vLE77hgD6QhKblqjKpF90AftnX0D51dGKJapcGfy1Hpu223JC5sReg3pHj6w+VdqvIvrQnL7yy8eivdya6k61Lo9HgKld40k7Kck/JGUVYg03nM01IvxdjqwXnqdh+Cg33ApcngMS7GCA21Ck701+oAJPK5Z1601nuq73p38upKbnVskLekmgUedU5Kaj/8JV26E01G6bqei12db3P14C6xa5660KX7LIEcVPhl2yLuWNGxeFjogPDb/G90hka1g3PyPaB8cj04adJ3n6W89E0:gn1EaN5+QUXMQN6E:c1aVAB7c2kc5VpxiLh2uJg6nF6j9A==



Este documento es una representación impresa de un CFDI Régimen fiscal: 601 Forma de pago: 03
 Clave unidad: E48

RFC emisor: MCB850101L21
 Nombre emisor: MUNICIPIO DE CHILPANCINGO DE LOS BRAVO
 Folio: 0337
 RFC receptor: SFA830301521
 Nombre receptor: SECRETARIA DE FINANZAS Y ADMINISTRACION DEL ESTADO DE GUERRERO.
 Uso CFDi: Por definir

Folio fiscal: 7F938536-37AA-4599-9CE6-8CD14C6FD2BB
 No. de serie del CSD: 00001000000412357002
 Serie: B
 Código postal, fecha y hora de emisión: 39000 2020-04-02 13:08:54
 Efecto de comprobante: Ingreso
 Régimen fiscal: Personas Morales con Fines no Lucrativos

Conceptos

Clave del producto o servicio	No. de unidades	Cantidad	Clave de unidad	Unidad	Valor unitario	Importe	Descuento	No. de pedimento	No. de fuente productiva
01010101	1	1	MES	MES	18606568.80	18606568.80			
1 ERA. MINISTRACION DEL SUBSIDIO PARA EL FORTALECIMIENTO DEL DESEMPEÑO EN MATERIA DE SEGURIDAD PÚBLICA A LOS MUNICI PIOS Y DEMARCACIONES TERRITORIALES DE LA CIUDAD DE MÉXICO Y EN SU CASO, A LAS ENTIDADES FEDERATIVAS QUE EJERZAN DE MANERA DIRECTA O COORDINADA LA FUNCIÓN. (FORTASEG 2020) RECURSO FEDERA L.									

Moneda: Peso Mexicano
 Forma de pago: Transferencia electrónica de fondos (incluye SPEI)
 Método de pago: Pago en una sola exhibición

Subtotal: \$ 18,606,568.80
 Total: \$ 18,606,568.80

Sello digital del CFDI:

Mz7+KMxXBszTAHxgeGYdETYq+yD1UzUly5YO9N3trQIEHnR+55JvpsrC9sJ2Pv8r+qei+DlyUSuDXjv6qXeLg9VbIAx7qkMAUfnNSXB+JZL7ZGc5vASWZ9BdGedTZqNISWn4Q3T4+15dU++cZ3ErwLxx4+d74n1qmlUmoROdEUBXJXQpZCmohMVTPmFrcRrHWEQkODs7qhtCx43BEbB+pWfzfrB18TFvEKkMMMPHIs+7PmlJP/aeK2Dh3icYroY7QR6Q51q9KbrOEh1N8V4B8R6CWC+HYkTA+uVUwX28IWpgllGgMr9o2rWslhg5kc2ymQ7He32FQ==

Sello digital del SAT:

PDhHe1bSai83dWo2UHkm1UgzmGkd+Zck8zhtCFSsPTWkQF5qoXOZYUKNck3QKIPEAKZ+qGzzhMRTQIA/yylXasxI29tra8mfNcVmFy8ly2chlVYp9PHbeAuldGvsHTTfOJZyS6HqtHe8rCU7Hr0gOz+hYUBQmtNtk+YW1fvMg3Nwethd/+8GxmmeckVWwLuEfoUJvXHuQM12gzDXrwoS9NNsZrbif9nm8vaoUhY350b0jEEU+5d2JN2WgPakOAY0fP4BANaLEwGbzCOU5e4bly+0q4smHA9XErfkb0wkJ7uFpubPTaOAszb7JKELMFopXDJ5JUr7cNVA==



Cadena Original del complemento de certificación digital del SAT:

[[1.1|7F938536-37AA-4599-9CE6-8CD14C6FD2BB|2020-04-02T13:50:37|SAT970701NN3|Mz7+KMxXBszTAHxgeGYdETYq+yD1UzUly5YO9N3trQIEHnR+55JvpsrC9sJ2Pv8r+qei+DlyUSuDXjv6qXeLg9VbIAx7qkMAUfnNSXB+JZL7ZGc5vASWZ9BdGedTZqNISWn4Q3T4+15dU++cZ3ErwLxx4+d74n1qmlUmoROdEUBXJXQpZCmohMVTPmFrcRrHWEQkODs7qhtCx43BEbB+pWfzfrB18TFvEKkMMMPHIs+7PmlJP/aeK2Dh3icYroY7QR6Q51q9KbrOEh1N8V4B8R6CWC+HYkTA+uVUwX28IWpgllGgMr9o2rWslhg5kc2ymQ7He32FQ==|00001000000403258748|]]

RFC del proveedor de certificación: SAT970701NN3
 Fecha y hora de certificación: 2020-04-02 13:50:37
 No. de serie del certificado SAT: 00001000000403258748

[Handwritten signature]



[Large handwritten signature]



Secretaría de Finanzas y Administración

RECIBIDO
 03 ABR 6
 11:16
 Página 1 de 1

Este documento es una representación impresa de un CFDI

Departamento de Recursos Federales de la Dirección General de Presupuestos del Poder Central

 (<http://www.gob.mx/>) inicio

Verificación de comprobantes fiscales digitales por internet

A través de esta opción, usted podrá verificar si el comprobante fue certificado por el SAT

Folio fiscal*:

RFC emisor*:

RFC receptor*:



Proporcione los dígitos de la imagen*:

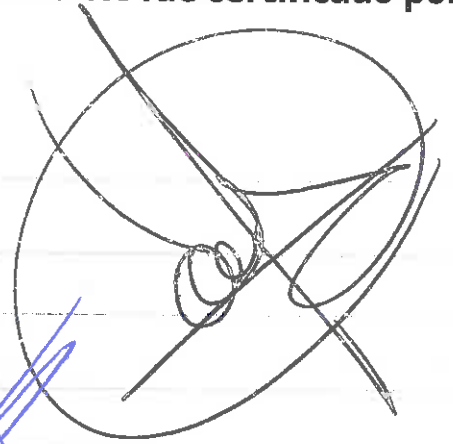

Verificar CFDI

* Datos obligatorios

RFC del emisor	Nombre o razón social del emisor	RFC del receptor	Nombre o razón social del receptor
MCB850101L21	MUNICIPIO DE CHILPANCINGO DE LOS BRAVO	SFA830301521	SECRETARIA DE FINANZAS Y ADMINISTRACIÓN DEL ESTADO DE GUERRERO.
Folio fiscal	Fecha de expedición	Fecha certificación SAT	PAC que certificó
7F938536-37AA-4599-9CE6-8CD14C6FD2BB	2020-04-02T13:08:54	2020-04-02T13:50:37	SAT970701NN3
Total del CFDI	Efecto del comprobante	Estado CFDI	Estatus de cancelación
\$18,606,568.80	Ingreso	Vigente	Cancelable con aceptación

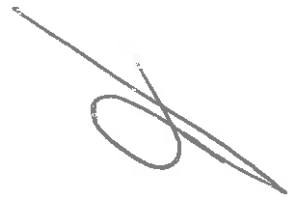
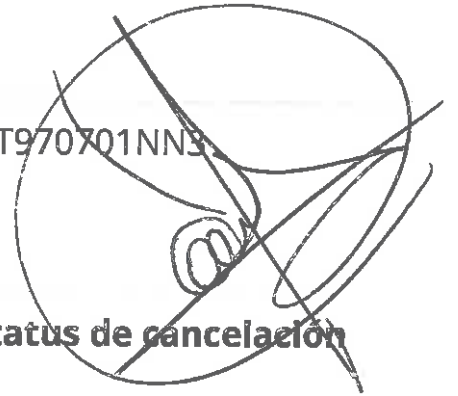

Imprimir



Enlaces

- [Declaración de Accesibilidad \(https://www.gob.mx/accesibilidad\)](https://www.gob.mx/accesibilidad)
- [Política de privacidad \(https://www.gob.mx/privacidad\)](https://www.gob.mx/privacidad)
- [Términos y Condiciones \(https://www.gob.mx/terminos\)](https://www.gob.mx/terminos)
- [Marco Jurídico \(http://www.ordenjuridico.gob.mx\)](http://www.ordenjuridico.gob.mx)
- [Portal de Obligaciones de Transparencia \(http://portaltransparencia.gob.mx\)](http://portaltransparencia.gob.mx)
- [Sistema Infomex \(https://www.infomex.org.mx/gobiernofederal/home.action\)](https://www.infomex.org.mx/gobiernofederal/home.action)
- [INAI \(http://inicio.ifai.org.mx/SitePages/ifai.aspx\)](http://inicio.ifai.org.mx/SitePages/ifai.aspx)
- [Mapa de sitio \(https://www.gob.mx/sitemap\)](https://www.gob.mx/sitemap)

¿Qué es gob.mx?

Es el portal único de trámites, información y participación ciudadana. [Leer más \(https://www.gob.mx/que-es-gobmx\)](https://www.gob.mx/que-es-gobmx)

- [English \(https://www.gob.mx/en/index\)](https://www.gob.mx/en/index)
- [Temas \(https://www.gob.mx/temas\)](https://www.gob.mx/temas)
- [Reformas \(http://reformas.gob.mx\)](http://reformas.gob.mx)

Contacto

Mesa de ayuda: dudas e información
gobmx@funcionpublica.gob.mx

[Denuncia contra servidores públicos \(https://www.gob.mx/tramites/ficha/presentacion-de-quejas-y-denuncias-en-la-sfp/SFP54\)](https://www.gob.mx/tramites/ficha/presentacion-de-quejas-y-denuncias-en-la-sfp/SFP54)

Mantente informado. Suscríbete.

usuario@ejemplo.com



Síguenos en

<https://www.facebook.com/gobmx> <https://twitter.com/gobmx>



H. AYUNTAMIENTO MUNICIPAL DE CHILPANCINGO, GRO.

SECRETARIA DE FINANZAS Y ADMINISTRACION

FORTASEG



PÓLIZA DE INGRESOS (DI-2) NO. 2

PROGRAMA: FORTASEG
 FECHA: 16/abr/20
 REFERENCIA: /OI No. 1 Fecha: (02/ene/20) /
 DOC. FUENTE: FACT No 0349 B
 BENEFICIARIO: MUNICIPIO DE CHILPANCINGO DE LOS BRAVO, GUERRERO
 CONCEPTO: RENDIMIENTOS FINANCIEROS CORRESPONDIENTE A LA 1RA MINISTRACION DEL SUBSIDIO PARA EL FORTALECIMIENTO DEL DESEMPEÑO EN MATERIA DE SEGURIDAD PUBLICA A LOS MUNICIPIOS Y DEMARCACIONES TERRITORIALES. PROGRAMA FORTASEG 2019.

C U E N T A	DESCRIPCIÓN (CRI)	MONTO
1 8 3 0 2 0 1 0 5	RENDIMIENTOS FORTASEG UNIDAD ADMINISTRATIVA: DIRECCION DE INGRESOS FUENTE DE FINANCIAMIENTO: 25 - RECURSOS FEDERALES	36.75

Monto total 36.75

C U E N T A	PLAN DE CUENTAS (CONTABILIDAD)	DEBE	HABER
4 2 1 3 1 0 0 8 0 0 3 0 0 2 0 0 1 0 0 5	RENDIMIENTOS FORTASEG		36.75
1 1 2 2 9 0 2 5 0 2 7 9 9 9	VIARIOS	36.75	
1 1 2 2 9 0 2 5 0 2 7 9 9 9	VIARIOS		36.75
1 1 2 1 2 0 2 5 0 2 7 0 0 1	AFIRME 185122085 FORTASEG FEDERAL 2020	36.75	
Sumas iguales		73.50	73.50

C U E N T A	PLAN DE CUENTAS (PRESUPUESTO)	DEBE	HABER
8 1 2	LEY DE INGRESOS POR EJECUTAR	36.75	
8 1 4	LEY DE INGRESOS DEVENGADA		36.75
8 1 4	LEY DE INGRESOS DEVENGADA	36.75	
8 1 5	LEY DE INGRESOS RECAUDADA		36.75



ELABORO L.C. MA. ELENA JAIMES SILVA DIRECCION DE CONTABILIDAD GENERAL	SUPERVISOR LIC. WILBALDO VALENTE PASTOR SECRETARIO DE FINANZAS Y ADMINISTRACION
--	--



PÓLIZAS DE ABRIL DE 2020

PÓLIZA No. 2 TIPO: 9 DEL DIA 16 ABRIL 2020

C U E N T A PLAN DE CUENTAS (CONTABILIDAD)

1 1 1 2		BANCOS/TESORERÍA	
1 1 1 2 1 025 027 001		AFIRME 185122085 FORTASEG FEDERAL 2020	
N/P		DEBE	HABER
	1		36.75
		36.75	

C U E N T A PLAN DE CUENTAS (CONTABILIDAD)

1 1 2 2		CUENTAS POR COBRAR A CORTO	
1 1 2 2 9 025 027 999		VARIOS	
N/P		DEBE	HABER
	2		36.75
	3		36.75
		36.75	36.75

C U E N T A PLAN DE CUENTAS (CONTABILIDAD)

4 2 1 3		CONVENIOS	
4 2 1 3 1 008 003 002 001 005		RENDIMIENTOS FORTASEG	
N/P		DEBE	HABER
	4		36.75
			36.75

MUNICIPIO DE CHILPANCINGO DE LOS BRAVO, GUERRERO

PLAZA CIVICA 1ER CONGRESO DE ANAHUA
 CHILPANCINGO DE LOS BRAVOS CENTRO
 CHILPANCINGO DE LOS BRAVO, GRO 96668
 C.P. 39000 NCN/085
 R.F.C. MCB850101L21
 000014754920200430 43-12

CÓDIGO FISCAL	
967047F5-BC24-4573-B66F-B03C68401347	
CÓDIGO DE PARTICIPACIÓN	FECHA DE EMISIÓN
00001000000404308386	2020-05-06 10:20:56
CÓDIGO DE CANCELACIÓN	FECHA DE CANCELACIÓN
00001000000406258094	2020-05-06 10:21:03
CÓDIGO	FECHA DE CORTE
000096668	30 ABR 2020
MONTANTE DE EXPENDIARIO	
64000	

Sucursal: Chilpancingo
 Dirección: Av. Juárez No. 2 Centro, Chilpancingo Gro. Teléfono: 800 223 4763

CUENTA PODER EMPRESARIAL

Número de cuenta 000185122085 Clave Bancaria Estándar (CLABE): 062260001851220858 Moneda Nacional

Ganancia Anual Total Nominal	No aplica	Rendimiento	No genera
Ganancia Anual Total Real	No aplica	Comisiones cobradas	\$ 250.00
Tasa de interés ordinaria anual	No genera		

INFORMACION GENERAL		RESUMEN DE COMISIONES	
Fecha de corte	30 ABR 2020	Manejo de cuenta	\$ 250.00
Periodo de	01 ABR 2020 AL 30 ABR 2020	IVA sobre comisiones	\$ 40.00
Saldo inicial	\$ 0.00	Total de comisiones	\$ 290.00
Saldo promedio diario	\$ 17,365,965.59		
Saldo mínimo requerido	\$ 2,500.00		
Depósitos	\$ 18,606,895.55		
Retiros	\$ 290.00		
Número de cheques girados	0		
Número de cheques exentos	0		
Saldo al corte	\$ 18,606,605.55		

DETALLE DE OPERACIONES

Día	Descripción	Referencia	Depósitos	Retiros	Saldo
03	SPEI RECIBIDO DE 014-SANTANDER CUENTA 014260655079725791 EMISOR SECRETARIA DE FINANZAS CVE RASTREO 2020040340014 BETO 000468185500 CONCEPTO:3 HORA:14:46:24	6818550	\$ 18,606,568.80		\$ 18,606,568.80
03	COMISION MANEJO DE CUENTA 31/03/20 085			\$ 250.00	\$ 18,606,318.80
03	IVA DE LA COMISION ANTERIOR			\$ 40.00	\$ 18,606,278.80

Método de Pago: PUE Impuesto:002 Tipo o Factor:Tasa Tasa o Cuota:0.160000 Uso CFDI:G03 ClaveProdServ: 84121500

Cadena Original del Timbre

{|1.0|967047F5-BC24-4573-B66F-B03C68401347|2020-05-06T10:21:03|CxmBIAIR23Vd4Tw32yhg27jhJ5OpOD3S8btLseyIntjNGg6BkfXmLQumoZYAmPqvmi jxeTxxk18cWz 2cApRokwA92Z7FjNcpaUaePfx:hew2Ictx9Z/dVHs1HY2+Mbu4dDr+V8ucmDmK2X16myAm32eCDHMMv3KjQXZsK44CokQdcw1zq/3UHgiwRgv7g9QdJuh6XdcWcC/U5w7cthZUthWemZ 6RTx5KpaYRQ/uXcrOv2nUAg11iVRq3TGXQe5MKYrKsd32xKPKf9NX387FDekuyQZqjTrop1IK0TjjiK2c-11215-cs-r:TNj901ck900p4NNqThSbBL5HiNoD==|000010000004 06258094|}

Sello Digital del Emisor

CxmBIAIR23Vd4Tw32yhg27jhJ5OpOD3S8btLseyIntjNGg6BkfXmLQumoZYAmPqvmi jxeTxxk18cWz2cApRokwA92Z7FjNcpaUaePfx:hew2Ictx9Z/dVHs1HY2+Mbu4dDr+V8ucmDmK2X16myAm32eCDHMMv3KjQXZsK44CokQdcw1zq/3UHgiwRgv7g9QdJuh6XdcWcC/U5w7cthZUthWemZ 6RTx5KpaYRQ/uXcrOv2nUAg11iVRq3TGXQe5MKYrKsd32xKPKf9NX387FDekuyQZqjTrop1IK0TjjiK2c-11215-cs-r:TNj901ck900p4NNqThSbBL5HiNoD==

Sello Digital del SAT

1GtbJHgfz36w1H77hp6Q9hKblqjKpF90aTnUX0DS1cHCKJapCgCfy18puzz23CvC5GReg3pHjGw+VqyIvrQcN7yyBaivdyA6kk61Io9BgXLD+0k7KCK/7GuVYg03nM01Iwx1jgV Xnqdh-Cq3SapogHYGCA31Cr7D1+eAJPk52fG0Inuo73p28upRBeVwklxmg7edU5Kaj/8JVz620fGbw612dh3P14C6xs5860KX7f1FovPhkNy1JwH0cxfj00FJm/690hka1g3PyPe E4cjoaaJXn6NH980rgn1Rah5rQAMQ6RzctaVAB7n2kc5Vpw1N2uJg6nPSj9A==



RFC emisor: MCB850101L21
Nombre emisor: MUNICIPIO DE CHILPANCINGO DE LOS BRAVO
Folio: 0487
RFC receptor: SFA830301521
Nombre receptor: SECRETARÍA DE FINANZAS Y ADMINISTRACIÓN DEL ESTADO DE GUERRERO.
Uso CFDI: Por definir

Folio fiscal: CA1CC75C-480C-45C7-A8D7-9576AFCD5F95
No. de serie del CSD: 00001000000412357002
Serie: B
Código postal, fecha y hora de emisión: 39000 2020-10-15 14:14:04
Efecto de comprobante: Ingreso
Régimen fiscal: Personas Morales con Fines no Lucrativos

Conceptos

Clave del producto	No. identificación	Cantidad	Clave de unidad	Unidad	Valor unitario	Importe	Descuento	No. de pedimento	No. de cuenta predial
01010101		1	M4	MES	4651642.20	4651642.20			
Descripción	SEGUNDA Y ULTIMA MINISTRACION DEL SUBSIDIO PARA EL FORTALECIMIENTO DEL DESEMPEÑO EN MATERIA DE SEGURIDAD PUBLICA A LOS MUNICIPIOS Y DEMARCACIONES TERRITORIALES DE LA CIUDAD DE MEXICO Y EN SU CASO, A LAS ENTIDADES FEDERATIVAS QUE EJERZAN DE MANERA DIRECTA O COORDINADA LA FUNCION. (FORTASEG 2020) RECURSO S FEDERALES.								

Moneda: Peso Mexicano **Subtotal** \$ 4,651,642.20
Forma de pago: Transferencia electrónica de fondos (Incluye SPEI) **Total** \$ 4,651,642.20
Método de pago: Pago en una sola exhibición

Sello digital del CFDI:

BjfbSZ4zQattRP5fbzseD11MYih1Kpj+u/Kvd+L2deeeAJKevYWSi6jV23M+tkNOSGbBridurV0/Lzp8PrWmVTXgNo1V4UWDharjY9DidKqUf+z7oibpSFV4wusEX167AvjpFEp6Zcbgar0T2nm4wgz+Yp/VJHGN/dFGpzzviEyVqsllmJfb643yBHhXhFb0z+FQsS044kWRARa066ZNDajZGqAthI258aVvCU+LSvliOQ9LJoGPU1TEuCr+0Jpi3rfWBWJArljgBBxEiq/al2WbZ86kEJlBeVBgo+ONqXf7uO/YA1Do1Qlb4CFszMDpMGtwwn+2o03tWDkd2Q==

Sello digital del SAT:

Yt4TvtuiaXgQx4ICKI4XNVdHNCwuOQsy392rfsCk2NyOCdLzvJb+r0qdytq3BvsFizzmJpLB00F9nsTFenfMK9VP5wpXxIKd8xKXbZx1VO2rv2s08drf/liae8B4usEnBBU1RL87NRCx/U0bBCI2Tc+hL5NtW3ZIEhULM5N6Fq+hVSI4wpRoldDhSeUp13mb+KilLACihraD45cM+v8cAakiMEFxD26mFJZhA8H/MJUWnJfyVgZCz7WirsavLu4LN2Q6zPtnFJARDI72zYEJg9vsJV10qRq84/mOSp qXEEnqYeloT32wVMAGkaRiivdmHwHOfH+gX3XZDsOdu9Gw==



Cadena Original del complemento de certificación digital del SAT:

||1.1|CA1CC75C-480C-45C7-A8D7-9576AFCD5F95|2020-10-15T14:35:50|SAT970701NN3|BjfbSZ4zQattRP5fbzseD11MYih1Kpj+u/Kvd+L2deeeAJKevYWSi6jV23M+tkNOSGbBridurV0/Lzp8PrWmVTXgNo1V4UWDharjY9DidKqUf+z7oibpSFV4wusEX167AvjpFEp6Zcbgar0T2nm4wgz+Yp/VJHGN/dFGpzzviEyVqsllmJfb643yBHhXhFb0z+FQsS044kWRARa066ZNDajZGqAthI258aVvCU+LSvliOQ9LJoGPU1TEuCr+0Jpi3rfWBWJArljgBBxEiq/al2WbZ86kEJlBeVBgo+ONqXf7uO/YA1Do1Qlb4CFszMDpMGtwwn+2o03tWDkd2Q==|00001000000504465028||

RFC del proveedor de certificación: SAT970701NN3 **Fecha y hora de certificación:** 2020-10-15 14:35:50
No. de serie del certificado SAT 00001000000504465028



```

<?xml version="1.0" encoding="UTF-8"?>
<cfdi:Comprobante xmlns:cfdi="http://www.sat.gob.mx/cfd/3" Version="3.3" Serie="B" Folio="0487" Fecha="2020-10-15T14:14:04"
Sello="BJfbSZ4zQattRP5fbzseD11MYlh1Kpj+u/Kvd+L2deceAjKesyYWSi6jgV23M+tkNOSGbBridurrV0/Lzp8PrWmVTXgNo1V4UWDharjY9DidKqUf+z7oibpS:
FormaPago="03" NoCertificado="00001000000412357002" SubTotal="4651642.20"
Certificado="MIIGRjCCBC6gAwIBAgIUMDAwMDEwMDAwMDA0MTIzNTcwMDIwDQYJKoZIhvcNAQELBQAwwggGyMTgwNgYDVQQDDC9BLkMulGRlbc
Moneda="MXN" Total="4651642.20" TipoDeComprobante="I" MetodoPago="PUE" LugarExpedicion="39000" xsi:schemaLocation="http://www.sat.gob.mx/cfd/3
http://www.sat.gob.mx/sitio_internet/cfd/3/cfdv33.xsd" xmlns:xsi="http://www.w3.org/2001/XMLSchema-instance">
  <cfdi:Emisor RegimenFiscal="603" Nombre="MUNICIPIO DE CHILPANCINGO DE LOS BRAVO" Rfc="MCB850101L21"/>
  <cfdi:Receptor Nombre="SECRETARÍA DE FINANZAS Y ADMINISTRACIÓN DEL ESTADO DE GUERRERO." Rfc="SFA830301521" UsoCFDI="P01"/>
  - <cfdi:Conceptos>
    <cfdi:Concepto Importe="4651642.20" ValorUnitario="4651642.20" Descripcion="SEGUNDA Y ULTIMA MINISTRACION DEL SUBSIDIO PARA EL
    FORTALECIMIENTO DEL DESEMPEÑO EN MATERIA DE SEGURIDAD PUBLICA A LOS MUNICIPIOS Y DEMARCACIONES
    TERRITORIALES DE LA CIUDAD DE MEXICO Y EN SU CASO, A LAS ENTIDADES FEDERATIVAS QUE EJERZAN DE MANERA
    DIRECTA O COORDINADA LA FUNCION. (FORTASEG 2020) RECURSOS FEDERALES." Unidad="MES" ClaveUnidad="M4" Cantidad="1"
    ClaveProdServ="01010101"/>
  </cfdi:Conceptos>
  - <cfdi:Complemento>
    <cfdi:TimbreFiscalDigital Version="1.1" xsi:schemaLocation="http://www.sat.gob.mx/TimbreFiscalDigital
    http://www.sat.gob.mx/sitio_internet/cfd/TimbreFiscalDigital/TimbreFiscalDigitalv11.xsd"
    SelloSAT="Yt4TvtluiaXgQx4lCKi4XNVdHNCwuOQsy392rlsCk2NyOCcLzvJb+r0qdytq3BvsFlzzmJpLB00F9nsTFenfMK9VP5wpXxiKd8xKXbZx1V
    NoCertificadoSAT="00001000000504465028"
    SelloCFD="BJfbSZ4zQattRP5fbzseD11MYlh1Kpj+u/Kvd+L2deceAjKesyYWSi6jgV23M+tkNOSGbBridurrV0/Lzp8PrWmVTXgNo1V4UWDharjY9
    RfcProvCertif="SAT970701NN3" FechaTimbrado="2020-10-15T14:35:50" UUID="CA1CC75C-480C-45C7-A8D7-9576AFCD5F95"
    xmlns:afd="http://www.sat.gob.mx/TimbreFiscalDigital"/>
  </cfdi:Complemento>
</cfdi:Comprobante>

```

[⏏ \(http://www.gob.mx/\)](http://www.gob.mx/) Inicio

Verificación de comprobantes fiscales digitales por internet

A través de esta opción, usted podrá verificar si el comprobante fue certificado por el SAT

Clave fiscal*:

RFC emisor*:

RFC receptor*:



Proporcione los dígitos de la imagen*:

Verificar CFDI

* Datos obligatorios

RFC del emisor	Nombre o razón social del emisor	RFC del receptor	Nombre o razón social del receptor
MCB850101L21	MUNICIPIO DE CHILPANCINGO DE LOS BRAVO	SFA830301521	SECRETARÍA DE FINANZAS Y ADMINISTRACIÓN DEL ESTADO DE GUERRERO.

Folio fiscal	Fecha de expedición	Fecha certificación SAT	PAC que certificó
CA1CC75C-480C-45C7-A8D7-9576AFCD5F95	2020-10-15T14:14:04	2020-10-15T14:35:50	SAT970701NN3
Total del CFDI	Efecto del comprobante	Estado CFDI	Estatus de cancelación
\$4,651,642.20	Ingreso	Vigente	Cancelable sin aceptación

[Imprimir](#)

Enlaces

- [Declaración de Accesibilidad \(https://www.gob.mx/accesibilidad\)](https://www.gob.mx/accesibilidad)
- [Política de privacidad \(https://www.gob.mx/privacidad\)](https://www.gob.mx/privacidad)
- [Términos y Condiciones \(https://www.gob.mx/terminos\)](https://www.gob.mx/terminos)
- [Marco Jurídico \(http://www.ordenjuridico.gob.mx\)](http://www.ordenjuridico.gob.mx)
- [Portal de Obligaciones de Transparencia \(http://portaltransparencia.gob.mx\)](http://portaltransparencia.gob.mx)
- [Sistema Infomex \(https://www.infomex.org.mx/gobiernofederal/home.action\)](https://www.infomex.org.mx/gobiernofederal/home.action)
- [INAI \(http://inicio.ifai.org.mx/SitePages/ifai.aspx\)](http://inicio.ifai.org.mx/SitePages/ifai.aspx)
- [Mapa de sitio \(https://www.gob.mx/sitemap\)](https://www.gob.mx/sitemap)

¿Qué es gob.mx?

Es el portal único de trámites, información y participación ciudadana. [Leer más \(https://www.gob.mx/que-es-gobmx\)](https://www.gob.mx/que-es-gobmx)

- [English \(https://www.gob.mx/en/index\)](https://www.gob.mx/en/index)
- [Temas \(https://www.gob.mx/temas\)](https://www.gob.mx/temas)
- [Reformas \(http://reformas.gob.mx\)](http://reformas.gob.mx)

Contacto

Mesa de ayuda: dudas e información
gobmx@funcionpublica.gob.mx

[Denuncia contra servidores públicos \(https://www.gob.mx/tramites/ficha/presentacion-de-quejas-y-denuncias-en-la-sfp/SFP54\)](https://www.gob.mx/tramites/ficha/presentacion-de-quejas-y-denuncias-en-la-sfp/SFP54)

Mantente informado. Suscríbete.

usuario@ejemplo.com



Síguenos en

<https://www.facebook.com/gobmx> <https://twitter.com/gobmx>





GOBIERNO DEL ESTADO DE GUERRERO

PALACIO DE GOBIERNO BOULEVARD LIC. RENE JUAREZ CISNEROS #62
CHILPANCINGO, GUERRERO. TEL. 471 97 57 Y 471 97 58

SOLICITUD DE PAGO
CHILPANCINGO DE LOS BRAVO

Solicitud de pago
353000 - 218
Página: 1/1
NACEVEDO

CHILPANCINGO, GRO, 15 DE OCTUBRE DE 2020

PRESENTE:

Sírvase a tramitar transferencia

A favor de (beneficiario):

R 504 MUNICIPIO DE CHILPANCINGO DE LOS BRAVO (FORTASEG 2020)

IMPORTE: 4,651,642.20

(** CUATRO MILLONES SEISCIENTOS CINCUENTA Y UN MIL SEISCIENTOS CUARENTA Y DOS PESOS 20/100 M.N. **)

No.de Cuenta (Letra) CLABE 062260001851220858 Fecha de pago
Banco 00185122085 Sucursal 15/10/2020
Plaza

Concepto general de la solicitud de pago Fondo de financiamiento
Cuentas por pagar 1029 R 04 FORTASEG 2020.

Codificación contable presupuestal

Table with columns: Entidad-Proyecto-Partida, Nombre del proyecto, Concepto del movimiento, Debe, Haber. Includes rows for SUBSIDIO PARA EL FORTALECIMIENTO DEL DES and OTROS CONVENIOS.

EN CASO DE QUE LOS DOCUMENTOS QUE SE SEÑALAN EN LA PRESENTE SOLICITUD COMO SOPORTE Y COMPROBACIÓN DEL PAGO, NO SEAN ORIGINALES QUEDAN LOS MISMOS EN GUARDA Y CUSTODIA DE LA DEPENDENCIA SOLICITANTE...

Documentos físicos anexos

Table with columns: Documento, Folio, Original, Copia. Includes entry for SEGUNDA Y ULTIMA MINISTRACION DEL SUBSIDIO PARA EL FORTALECIMIENTO DEL DESEMPEÑO EN MATERIA DE SEGURIDAD PUBLICA...

Totales de la solicitud de pago 9,303,284.40 4,651,642.20



Secretaría de Finanzas y Administración

RECIBIDO 15 OCT 2020



Secretaría de Finanzas y Administración

RECIBIDO 15 OCT 2020
Departamento de Recursos Federales de la Dirección General de Presupuesto Sector Central

Departamento de Recursos Federales de la Dirección General de Presupuesto Sector Central

Concepto

SEGUNDA Y ULTIMA MINISTRACION DEL SUBSIDIO PARA EL FORTALECIMIENTO DEL DESEMPEÑO EN MATERIA DE SEGURIDAD PUBLICA A LOS MUNICIPIOS Y DEMARCACIONES TERRITORIALES DE LA CIUDAD DE MEXICO Y EN SU CASO, A LAS ENTIDADES FEDERATIVAS QUE EJERZAN DE DIRECTA O

Solicitante: LIC. WILIBERTO VALENTE PASTOR, SECRETARIO DE FINANZAS Y ADMINISTRACIÓN
Autoriza: LIC. EDUARDO MONTAÑO SALINAS, SUBSECRETARIO DE EGRESOS.
Páguese: LIC. ARMANDO SOTO DIAZ, SUBSECRETARIO DE ADMINISTRACION



H. AYUNTAMIENTO MUNICIPAL
CHILPANCINGO DE LOS BRAVO
2018-2021



DEPENDENCIA: PRESIDENCIA MUNICIPAL
NO. DE OFICIO: PM/0062/2020
ASUNTO: NOTIFICACION DE CUENTA
BANCARIA.

CHILPANCINGO DE LOS BRAVO, GUERRERO; A 10 DE FEBRERO DE 2020.

C.P. DAVID CASTRO ALARCON.
DIRECTOR GENERAL DE TESORERIA
DEL ESTADO DE GUERRERO.
PRESENTE.

Por medio del presente, me permito informar a usted que la cuenta No. 185121178 queda cancelada y a efecto de que sean transferidas las radicaciones al Municipio de Chilpancingo de los Bravo, Guerrero, envío a usted los datos de la cuenta bancaria aperturada para el ejercicio fiscal 2020:

FORTASEG CUENTA FEDERAL

Nombre de la cuenta bancaria: Municipio de Chilpancingo de los Bravo Guerrero. FORTASEG CUENTA FEDERAL
Banco: BANCA AFIRME S.A.
Sucursal: 085
Cuenta: 185122085
Clabe interbancaria: 062260001851220858
Tipo de Cuenta: Productiva.

Sin más por el momento me despido enviándole un cordial saludo.

LIC. ANTONIO GASPARELTRAN
PRESIDENTE MUNICIPAL CONSTITUCIONAL
DE CHILPANCINGO DE LOS BRAVO, GRO.

ATENTAMENTE
CHILPANCINGO
Gobierno de los Bravo

PRIMERA SINDICATUP

C. VIANEY CASTORENA TENORIO
PRIMERA SINDICA PROCURADORA

LIC. WILBALDO VALENTE PASTOR
SECRETARIO DE FINANZAS Y ADMINISTRACION.

SECRETARIA DE
FINANZAS Y
ADMINISTRACION
GUERRERO
RECIBIDO
12 FEB 2020
DIRECCION GENERAL DE TESORERIA
RECIBO
NO. 1

C.c.p. LIC EDUARDO MONTAÑO SALINAS. - SUBSECRETARIO DE ASEROS DE LA SECRETARIA DE FINANZAS Y ADMINISTRACION DEL ESTADO DE GUERRERO. - PARA SU CONOCIMIENTO. - PRESENTE.
C.c.p. ARCHIVO.

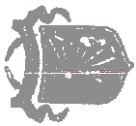

H. AYUNTAMIENTO DE CHILPANCINGO DE
LOS BRAVO, GUERRERO



H. Ayuntamiento de: Chilpancingo de los Bravo, Gro.

Integración detallada de recursos recibidos por transferencias, por concepto de participaciones, aportaciones, subsidios, convenios, apoyos, etc.
Del 01 de Enero al 31 de Diciembre de 2020
Fondo o Programa: Otros Ingresos

Formato IP-5

Fecha	Ingreso bruto	Descuentos			Datos del Depósito			Información del banco			Datos de la póliza		Observaciones
		Convenios	Amort. Deuda	(Especificar)	Total	Fecha	Monto	Nº de cuenta	Institución	Número	Fecha		
OCTUBRE													
12-oct-20	1,076,678.88	-	-	-	-	12-oct-20	1,076,678.88	135547783	Banco AZTECA	DI-2 47	12-oct-20	Apoyo para pago de servicio de Agua Potable	
	1,076,678.88												
DICIEMBRE													
04-dic-20	1,557,811.00	-	-	-	-	04-dic-20	1,557,811.00	135547783	BANCO AZTECA	DI-2 60	04-dic-20		
30/12/2020	7,000,000.00	-	-	-	-	30-dic-20	7,000,000.00	135547783	Banco AZTECA	DI-2 66	30-dic-20	apoyo para fegramento alferial	
	8,557,811.00												
TOTAL	\$ 19,341,032.88	\$ -	\$ -	\$ -	\$ -		\$ 19,341,032.88						

LIC. ANTONIO GASPAR BELTRAN
PRESIDENTE MUNICIPAL
CHILPANCINGO
Ayuntamiento de Chilpancingo de los Bravo, Guerrero

LIC. VIANEY CASTORENA TENORIO
PRIMER SINDICATO PROCURADOR
CHILPANCINGO
Ayuntamiento de Chilpancingo de los Bravo, Guerrero
SINDICATO SINDICATARIO

LIC. MILBALDO VALENTE PASTOR
SECRETARIO DE FINANZAS Y
ADMINISTRACION
CHILPANCINGO
Ayuntamiento de Chilpancingo de los Bravo, Guerrero
SECRETARIA DE FINANZAS Y ADMINISTRACION

LIC. FRANCISCO JAVIER RIOS MARTINEZ
CONTRALOR INTERNO MUNICIPAL
CHILPANCINGO
Ayuntamiento de Chilpancingo de los Bravo, Guerrero
Revisó.
Registro de Contralor Interno Municipal



H. AYUNTAMIENTO DE CHILPANCINGO DE
LOS BRAVO, GUERRERO



H. Ayuntamiento de: Chilpancingo de los Bravo, Gro.
Integración detallada de recursos recibidos por transferencias, por concepto de participaciones, aportaciones, subsidios, convenios, apoyos, etc.
Del 01 de Enero al 31 de Diciembre de 2020
Fondo o Programa: Otros Ingresos

Formato IP-5

Fecha	Ingreso bruto	Descuentos			Total	Datos del Depósito			Información del banco		Datos de la póliza		Observaciones	
		Convenios	Aport. Deuda	(Especificar)		Fecha	Monto	Nº de cuenta	Institución	Número	Fecha			
ENERO														
27-ene-20	1,500,000.00							27-ene-20	1,500,000.00	01-14347188	BBVA Bancomer	DI-2 05	27-ene-20	Aport. Gobierno del Estado para CAPACH (ENERGIA ELECTRICA)
	1,500,000.00	-	-	-	-				1,500,000.00					
FEBRERO														
18-feb-20	2,000,000.00							18-feb-20	2,000,000.00	01-14347188	BBVA Bancomer	DI-2 11	18-feb-20	Aport. Gobierno del Estado para CAPACH (ENERGIA ELECTRICA)
	2,000,000.00	-	-	-	-				2,000,000.00					
MARZO														
ABRIL														
02-abr-20	1,500,000.00							02-abr-20	1,500,000.00	01-14347188	BBVA Bancomer	DI-2 20	02-abr-20	Aport. Gobierno del Estado para CAPACH (ENERGIA ELECTRICA)
	1,500,000.00	-	-	-	-				1,500,000.00					
MAYO														
JUNIO														
02-abr-20	1,000,000.00							02-abr-20	1,000,000.00	01-14347188	BBVA Bancomer	DI-2 30	02-abr-20	Aport. Gobierno del Estado para CAPACH
02-jun-20	2,506,543.00							02-jun-20	2,506,543.00	01-14347188	BBVA Bancomer	DI-2 29	02-jun-20	Aport. Gobierno del Estado para CAPACH (pago de nómina)
	3,506,543.00	-	-	-	-				3,506,543.00					
SEPTIEMBRE														
10-sep-20	200,000.00							10-sep-20	200,000.00	135547783	Banco AZTECA	DI-2 47	10-sep-20	Adquisición de despensa, personal CAPACH
	200,000.00	-	-	-	-				200,000.00					

[Handwritten signature and initials]



H. AYUNTAMIENTO MUNICIPAL DE CHILPANCINGO, GRO.

SECRETARIA DE FINANZAS Y ADMINISTRACION

GASTO CORRIENTE



PÓLIZA DE INGRESOS
(DI-2) NO. 5

4

PROGRAMA: GASTO CORRIENTE

FECHA: 27/ene/20

REFERENCIA: / O-1 No. 1 Fecha: (01/ene/20) /

BENEFICIARIO: MUNICIPIO DE CHILPANCINGO DE LOS BRAVO, GUERRERO

CONCEPTO: REGISTRO DE TRANSFERENCIA POR APOYO EXTRAORDINARIO POR PARTE DE GOBIERNO DEL ESTADO. EXCLUSIVO PARA CAPACH, PARA PARA PAGO DE ENERGIA ELECTRICA.

C U E N T A	DESCRIPCIÓN (CRI)	MONTO
1810306	APORT. GOBIERNO DEL ESTADO PARA CAPACH UNIDAD ADMINISTRATIVA: DIRECCION DE INGRESOS FUENTE DE FINANCIAMIENTO: 15 - RECURSOS FEDERALES	1,500,000.00

Monto total

1,500,000.00

C U E N T A	PLAN DE CUENTAS (CONTABILIDAD)	DEBE	HABER
42111008001003006	APORT. GOBIERNO DEL ESTADO PARA CAPACH		1,500,000.00
11225021023002	PARTICIPACIONES FEDERALES	1,500,000.00	
11225021023002	PARTICIPACIONES FEDERALES		1,500,000.00
11121021027002001	CTA No 01-14347188 GASTO CORRIENTE 2020	1,500,000.00	

Sumas iguales

3,000,000.00

3,000,000.00

C U E N T A	PLAN DE CUENTAS (PRESUPUESTO)	DEBE	HABER
812	LEY DE INGRESOS POR EJECUTAR	1,500,000.00	
814	LEY DE INGRESOS DEVENGADA		1,500,000.00
814	LEY DE INGRESOS DEVENGADA	1,500,000.00	
815	LEY DE INGRESOS RECAUDADA		1,500,000.00





MUNICIPIO DE CHILPANCINGO DE LOS BRAVO GUERRERO
 FDO DE PART A MPIOS (GASTO CORRIENTE 2020)
 1ER CONGRESO DE ANAHUAC SN
 CHILPANCINGO DE LOS
 MEXICO CP 39000

Periodo	DEL 06/01/2020 AL 31/01/2020
Fecha de Corte	31/01/2020
No. de Cuenta	0114347188
No. de Cliente	C3563359
R.F.C	MCB850101L21
No. Cuenta CLABE	012260001143471886

SUCURSAL : 7695 BANCA DE GOBIERNO DE CHILPANC
 DIRECCION: PROLONGACION BALTAZAR LEYVA MACOL.
 UNIVERSAL MEX GO
 PLAZA: CHILPANCINGO
 TELEFONO: 4729527

MONEDA NACIONAL

Información Financiera

Rendimiento		
Saldo Promedio		30,366.69
Día) Periodo		26
Tasa Bruta Anual	%	0.000
Saldo Promedio Gravable		0.00
Intereses a Favor (+)		0.00
ISR Retenido (-)		0.00
Comisiones de la cuenta		
Cheques pagados	0	0.00
Manejo de Cuenta		0.00
Anualidad		0.00
Operaciones	0	0.00
Total Comisiones		0.00
Cargos Objetados	0	0.00
Abonos Objetados	0	0.00

Comportamiento		
Saldo de Liquidación Inicial		0.00
Saldo de Operación Inicial		0.00
Depósitos / Abonos (+)	4	2,536,838.34
Retiros / Cargos (-)	8	2,524,142.51
Saldo Final (+)		12,695.83
Saldo de Operación Final		12,695.83
Saldo Promedio Mínimo Mensual Hasta:		11,999.99

Otros productos incluidos en el estado de cuenta (Inversiones)

Contrato	Producto	Tasa de Interes anual	GAT	GAT	Total de comisiones
			Nominal	Real	
			Antes de Impuestos		
N/A	N/A	N/A	N/A	N/A	N/A



Detalle de Movimientos Realizados

FECHA		COD. DESCRIPCIÓN	REFERENCIA	CARGOS	ABONOS	SALDO	
OPER	LIQ					OPERACIÓN	LIQUIDACIÓN
06/ENE	06/ENE	C98 APERTURA DE CUENTA					
27/ENE	27/ENE	T20 SPEI RECIBIDOSANTANDER 0 8223506353000 5 Ref. 005958407 014			1,500,000.00		

Estimado Cliente,
Su Estado de Cuenta ha sido modificado y ahora tiene más detalle de información.
También le informamos que su Contrato ha sido modificado,
el cual puede consultarlo en cualquier sucursal o www.bbva.mx
Con BBVA adelante.

8-1-3-6-0

RFC emisor: MCB850101L21 Folio fiscal: 1DA688FF-E1CE-4736-A998-792C59FF012B
 Nombre emisor: MUNICIPIO DE CHILPANCINGO DE LOS BRAVO No. de serie del CSD: 00001000000412357002
 Serie: B
 Folio: 0278 Código postal, fecha y hora de emisión: 39000 2020-01-21 18:36:37
 RFC receptor: SFA830301521 Efecto de comprobante: Ingreso
 Nombre receptor: SECRETARIA DE FINANZAS Y ADMINISTRACION DEL ESTADO DE GUERRERO Régimen fiscal: Personas Morales con Fines no Lucrativos
 Uso CFDI: Por definir

Conceptos

Clave del producto o servicio	No. identificación	Cantidad	Clave de unidad	Unidad	Valor unitario	Importe	Descuento	No. de pedimento	No. de cuenta predial
01010101		1	MON	MES	1500000.00	1500000.00			
Descripción: APOYO FINANCIERO PARA PAGO DE ENERGIA ELECTRICA DE CAPACH DE ACUERDO AL CONVENIO DE TRANSFERENCIA DE RECURSOS DE FECHA 21 DE ENERO DE 2020.									

Moneda: Peso Mexicano Subtotal \$ 1,500,000.00
 Forma de pago: Transferencia electrónica de fondos (incluye SPEI) Total \$ 1,500,000.00
 Método de pago: Pago en una sola exhibición
 Condiciones de pago: CONTADO

Sello digital del CFDI:

WdzVrQOd2+cev1Nni+0gzyVzWLN5UpL0IngrdpP6+Pw9+Z1MRCKiIMIN1FXfdwa1mmwPsCwHESVGFJOQIXBVuNxJ+p7xUKQ4FqObCWIA1ebpZebSre+9UTqyCqyrUe/G2OoRyollK8LilnA7CJnftVhjbhJu1tvO4MT0Q29h7ZmGsaHTEFFoZ0SiwWjklBxlcv9lsmktqk0bbY5upxSgxrVD1beLdCPIqPSThsA4xZi8QRihJQKBkmeR+yTvvL3quv8zNnw0FwGtFoi307fkOmyLXdrxbnHCIA35jDZOUmXyIfg0eGUwOIEHJhL+HWmDJtDlbnNt34T3g9NQ==

Sello digital del SAT:

TPUoRea8IB8aJ8MIWNufp9718T/APqIw/pqMclvKr7wEuxzCjvmkrgrZliE3velWdtGxKNfhosMhrBwchUITPToAv1jUIY8QWwujlT5BL8N8UVkRh+NbQ6lrYIWSXrwsDNABLunkvk4dEc65eROMageRox4pRM/VldikqWgHj7bdLW5/TTbfsmyVzfkVf3KcNuZJYSM/tGGyFNoLQXbUoUY3WMBNRSuUAI0IEqnaU5XGWeUx3ngDmwNDUKihCwQKFyA5SqbavAUqA3bnWX6M2KpTLXZdtQpQdsBq5pB80KONRzH74tR8BL8W1+kZmKAXgHwXONCAgb9Tg==

Cadena Original del complemento de certificación digital del SAT:

||1.1|1DA688FF-E1CE-4736-A998-792C59FF012B|2020-01-21T19:22:14|SAT970701NN3|WdzVrQOd2+cev1Nni+0gzyVzWLN5UpL0IngrdpP6+Pw9+Z1MRCKiIMIN1FXfdwa1mmwPsCwHESVGFJOQIXBVuNxJ+p7xUKQ4FqObCWIA1ebpZebSre+9UTqyCqyrUe/G2OoRyollK8LilnA7CJnftVhjbhJu1tvO4MT0Q29h7ZmGsaHTEFFoZ0SiwWjklBxlcv9lsmktqk0bbY5upxSgxrVD1beLdCPIqPSThsA4xZi8QRihJQKBkmeR+yTvvL3quv8zNnw0FwGtFoi307fkOmyLXdrxbnHCIA35jDZOUmXyIfg0eGUwOIEHJhL+HWmDJtDlbnNt34T3g9NQ==|00001000000403258748||

RFC del proveedor de certificación: SAT970701NN3 Fecha y hora de certificación: 2020-01-21 19:22:14
 No. de serie del certificado SAT 00001000000403258748



Stamp: MUNICIPIO DE CHILPANCINGO DE LOS BRAVO, SECRETARIA DE FINANZAS Y ADMINISTRACION
 Stamp: SECRETARIA DE FINANZAS Y ADMINISTRACION
 Handwritten signatures and stamps in blue and black ink.

21/01/20

[⏠ \(http://www.gob.mx/\)](http://www.gob.mx/) Inicio



Verificación de comprobantes fiscales digitales por internet

A través de esta opción, usted podrá verificar si el comprobante fue certificado por el SAT

Folio fiscal*:

RFC emisor*:

RFC receptor*:

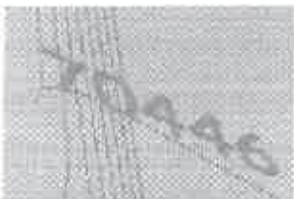

Proporcione los dígitos de la imagen*:

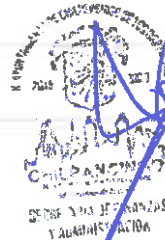
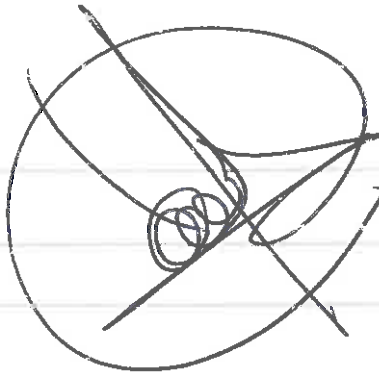

Verificar CFDI

* Datos obligatorios

RFC del emisor	Nombre o razón social del emisor	RFC del receptor	Nombre o razón social del receptor
MCB850101L21	MUNICIPIO DE CHILPANCINGO DE LOS BRAVO	SFA830301521	SECRETARIA DE FINANZAS Y ADMINISTRACION DEL ESTADO DE GUERRERO
Folio fiscal	Fecha de expedición	Fecha certificación SAT	PAC que certificó
1DA688FF-E1CE-4736-A998-792C59FF012B	2020-01-21T18:36:37	2020-01-21T19:22:14	SAT970701NN3
Total del CFDI	Efecto del comprobante	Estado CFDI	Estatus de cancelación
\$1,500,000.00	Ingreso	Vigente	Cancelable con aceptación



Imprimir

Enlaces

- [Declaración de Accesibilidad \(https://www.gob.mx/accesibilidad\)](https://www.gob.mx/accesibilidad)
- [Política de privacidad \(https://www.gob.mx/privacidad\)](https://www.gob.mx/privacidad)
- [Términos y Condiciones \(https://www.gob.mx/terminos\)](https://www.gob.mx/terminos)
- [Marco Jurídico \(http://www.ordenjuridico.gob.mx\)](http://www.ordenjuridico.gob.mx)
- [Portal de Obligaciones de Transparencia \(http://portaltransparencia.gob.mx\)](http://portaltransparencia.gob.mx)
- [Sistema Infomex \(https://www.infomex.org.mx/gobiernofederal/home.action\)](https://www.infomex.org.mx/gobiernofederal/home.action)
- [INAI \(http://inicio.ifai.org.mx/SitePages/ifai.aspx\)](http://inicio.ifai.org.mx/SitePages/ifai.aspx)
- [Mapa de sitio \(https://www.gob.mx/sitemap\)](https://www.gob.mx/sitemap)

¿Qué es gob.mx?

Es el portal único de trámites, información y participación ciudadana. [Leer más \(https://www.gob.mx/que-es-gobmx\)](https://www.gob.mx/que-es-gobmx)

- [English \(https://www.gob.mx/en/index\)](https://www.gob.mx/en/index)
- [Temas \(https://www.gob.mx/temas\)](https://www.gob.mx/temas)
- [Reformas \(http://reformas.gob.mx\)](http://reformas.gob.mx)

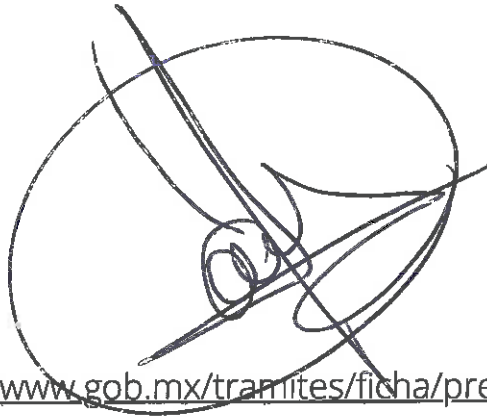

Contacto

Mesa de ayuda: dudas e información
gobmx@funcionpublica.gob.mx

[Denuncia contra servidores públicos \(https://www.gob.mx/tramites/ficha/presentacion-de-quejas-y-denuncias-en-la-sfp/SFP54\)](https://www.gob.mx/tramites/ficha/presentacion-de-quejas-y-denuncias-en-la-sfp/SFP54)

Mantente informado. Suscríbete.



Síguenos en

<https://www.facebook.com/gobmx> <https://twitter.com/gobmx>





H. AYUNTAMIENTO MUNICIPAL DE CHILPANCINGO, GRO.

SECRETARIA DE FINANZAS Y ADMINISTRACION

GASTO CORRIENTE



PÓLIZA DE INGRESOS (DI-2) NO. 11

PROGRAMA: GASTO CORRIENTE

FECHA: 18/feb/20

REFERENCIA: /O-IA No. 27 Fecha: (18/feb/20) /

BENEFICIARIO: MUNICIPIO DE CHILPANCINGO DE LOS BRAVO

CONCEPTO: REGISTRO DE INGRESOS POR APOYO EXTRAORDINARIO DEL GOBIERNO DEL ESTADO PARA CAPACH.

C U E N T A	DESCRIPCIÓN (CRI)	MONTO
1 8 1 0 3 0 6	APORT. GOBIERNO DEL ESTADO PARA CAPACH UNIDAD ADMINISTRATIVA: DIRECCION DE INGRESOS FUENTE DE FINANCIAMIENTO: 15 - RECURSOS FEDERALES	2,000,000.00

Monto total

2,000,000.00

C U E N T A	PLAN DE CUENTAS (CONTABILIDAD)	DEBE	HABER
4 2 1 1 1 0 0 8 0 0 1 0 0 3 0 0 6	APORT. GOBIERNO DEL ESTADO PARA CAPACH		2,000,000.00
1 1 2 2 5 0 2 1 0 2 3 0 0 2	PARTICIPACIONES FEDERALES	2,000,000.00	
1 1 2 2 5 0 2 1 0 2 3 0 0 2	PARTICIPACIONES FEDERALES		2,000,000.00
1 1 1 2 1 0 2 1 0 2 7 0 0 2 0 0 1	CTA No 01-14347188 GASTO CORRIENTE 2020	2,000,000.00	

Sumas iguales

4,000,000.00

4,000,000.00

C U E N T A	PLAN DE CUENTAS (PRESUPUESTO)	DEBE	HABER
8 1 2	LEY DE INGRESOS POR EJECUTAR	2,000,000.00	
8 1 4	LEY DE INGRESOS DEVENGADA		2,000,000.00
8 1 4	LEY DE INGRESOS DEVENGADA	2,000,000.00	
8 1 5	LEY DE INGRESOS RECAUDADA		2,000,000.00



Handwritten signature in blue ink

Handwritten signature in blue ink

No. Cuenta	0114347188
No. Cliente	C3563359

FECHA OPER LIQ	COD. DESCRIPCIÓN	REFERENCIA	CARGOS	ABONOS	OPERACIÓN	SALDO LIQUIDACIÓN
	7933911INCENT GASOLINA FIM CHILPANCIN Ref. 005590986 014 00014260655062792883 2020021440014 TCT0000479339110 SECRETARIA DE FINANZAS Y ADMINISTRACION					
14/FEB	14/FEB T17 SPEI ENVIADO BANAMEX 0 0140220PAG NOM MEC GC 1RA FEB 20 BANA Ref. 000555470 002 00002260700966768142 002601002002140000555470 MPIO DE CHILPANCINGO DE LOS BR		1,148,155.25			
14/FEB	14/FEB W41 TRASPASO ENTRE CUENTAS PAG NOM MEC GC 1RA FEB 20 BBVABMRCASH Ref. REFBNTC00482889		997,492.25			
14/FEB	14/FEB T17 SPEI ENVIADO HSBC 0 0140220PAG NOM MEC GC 1RA FEB 20 HSBC Ref. 000558636 021 00021260040566542700 002601002002140000558636 MUNICIPIO DE CHILPANCINGO DE L		317,736.13			
14/FEB	14/FEB T17 SPEI ENVIADO BANORTE/IXE 0 0140220PAG NOM MEC GC 1RA FEB 20 BANO Ref. 000560845 072 00072260008626214833 002601002002140000560845 MUNICIPIO DE CHILPANCINGO DE L		1,102,821.51			
14/FEB	14/FEB T17 SPEI ENVIADO SANTANDER 0 0140220PAG NOM MEC GC 1RA FEB 20 SANT Ref. 000562822 014 00014260655044019319 002601002002140000562822 MUNICIPIO DE CHILPANCINGO DE L		281,303.32			
14/FEB	14/FEB T17 SPEI ENVIADO SCOTIABANK 0 0140220PAG NOM MEC GC 1RA FEB 20 SCOT Ref. 000565690 044 00044260044005897481 002601002002140000565690 MUNICIPIO DE CHILPANCINGO DE L		1,186,334.48			
14/FEB	14/FEB T17 SPEI ENVIADO AFIRME 0 0140220PAG NOM MEC GC 1RA FEB 20 AFIR Ref. 000569308 062 00062260113510031807 002601002002140000569308 MUNICIPIO DE CHILPAN PAGADORA		892,449.98		581,036.09	581,036.09
18/FEB	18/FEB T20 SPEI RECIBIDOSANTANDER 0 6104463929 Ref. 007472957 014 00014260655075198908 2020021840014 TCT0000461044630 SECRETARIA DE FINANZAS Y ADMINISTRACION			2,000,000.00		
18/FEB	18/FEB T20 SPEI RECIBIDOSANTANDER 0 6140133FEIEF CHILPANCINGO DE LOS BRAV Ref. 007507840 014 00014260655075198908 2020021840014 BET0000461401330 SECRETARIA DE FINANZAS Y ADMINISTRACION			482,190.31		
18/FEB	18/FEB T17 SPEI ENVIADO SANTANDER 0 0180220APOYO EXTR GOB EDO A CAPACH PA Ref. 000899463 014 00014260655078440679 002601002002180000899463		2,000,000.00			

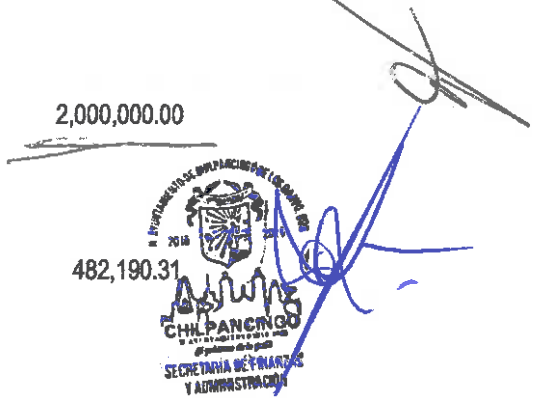
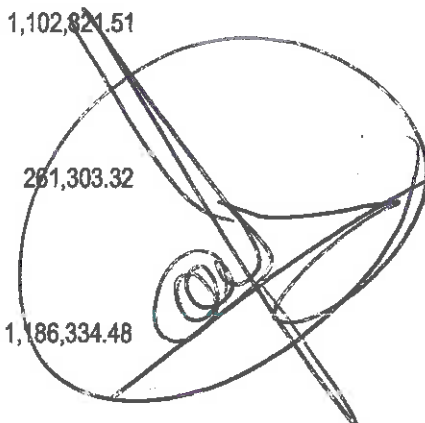

8-1-3-6

RFC emisor: MCB850101L21 **Folio fiscal:** 23476DB0-7C4C-4631-A48F-7BB20CE043CB
Nombre emisor: MUNICIPIO DE CHILPANCINGO DE LOS BRAVO **No. de serie del CSD:** 00001000000412357002
Folio: 0293 **Serie:** B
RFC receptor: SFA830301521 **Código postal, fecha y hora de emisión:** 39000 2020-02-13 20:42:23
Nombre receptor: SECRETARIA DE FINANZAS Y ADMINISTRACION DEL ESTADO DE GUERRERO **Efecto de comprobante:** Ingreso
Uso CFDI: Por definir **Régimen fiscal:** Personas Morales con Fines no Lucrativos

Conceptos

Clave del producto y/o servicio	No. identificación	Cantidad	Clave de unidad	Unidad	Valor unitario	Importe	Descuento	No. de pagamiento	No. de cuenta parcial
01010101		1	MON	MES	2000000.00	2000000.00			
Descripción: APOYO EXTRAORDINARIO PARA PAGO DE ENERGIA ELECTRICA DE CAPACH DE ACUERDO AL CONVENIO DE TRANSFERENCIA DE RECURSOS DE FECHA 13 DE FEBRERO DE 2020.									

Moneda: Peso Mexicano **Subtotal** \$ 2,000,000.00
Forma de pago: Transferencia electrónica de fondos (incluye SPEI) **Total** \$ 2,000,000.00
Método de pago: Pago en una sola exhibición

Sello digital del CFDI:

Oax+BPn6nK+vewCHI1EPwh3pRilzTMxvcLOi7Xk8LbCM19kLxbSEhXDFojBx+++BjgCs0MZIKGQMCBUaaent6gs8++pX1VX3+FPfBoeCXhVms7k6JdlWEGCr7fgDdp9PzmqZJKRBZDA4XaHVrmdSwqqPaDLbqDrzrm3/CipZWvCmAnq0uxzxTs8eL6mBDtw7izWLFJuN9/0JNPE28BF+ARGT2NzjngtHNJmpWDXs7E+Lws4lIF57GNfDqAx0LkELd2qLdzTZG+WvP+a7ZuDq4F06Od7ZruX2ejWwy0T1HQ9b4EcyARJ0J3FTGrT7cgMls8B9tkn7hWrFm7wjBYUbw==

Sello digital del SAT:

Xr+GQIDnN85p2TIGmvvsa2r1ANJcodzoJQmpvvQb7NdoIZPc8Yvet7mUdr1LSC58Gm71n3KjnzLJKKKn9StjpykUKnt6784qyXz5i4SJsHpcHaMgNkUfOQXvfl9O5QVUFuVJAJGsX43wDj4SDuBekr6aUWQldEnsmgxTCr0ixHb7JyX4o0f+6gaY/YxCQrYHzg0+XBaeQdvnSNzMYFEuLiKxLrsWv48cf77NC5IVIFzB+sEuOs62Juqh74KYAJb9ocC+EidjY73YBNCU8kLAL6wgUIE/UkVx9InlyzquAKDjcb6YnKwH1ip6eJrNI773+DR6WJbsaDKqQ==

Cadena Original del complemento de certificación digital del SAT:

||1.1|23476DB0-7C4C-4631-A48F-7BB20CE043CB|2020-02-13T20:49:32|SAT970701NN3|Oax+BPn6nK+vewCHI1EPwh3pRilzTMxvcLOi7Xk8LbCM19kLxbSEhXDFojBx+++BjgCs0MZIKGQMCBUaaent6gs8++pX1VX3+FPfBoeCXhVms7k6JdlWEGCr7fgDdp9PzmqZJKRBZDA4XaHVrmdSwqqPaDLbqDrzrm3/CipZWvCmAnq0uxzxTs8eL6mBDtw7izWLFJuN9/0JNPE28BF+ARGT2NzjngtHNJmpWDXs7E+Lws4lIF57GNfDqAx0LkELd2qLdzTZG+WvP+a7ZuDq4F06Od7ZruX2ejWwy0T1HQ9b4EcyARJ0J3FTGrT7cgMls8B9tkn7hWrFm7wjBYUbw==|00001000000403258748||

RFC del proveedor de certificación: SAT970701NN3 **Fecha y hora de certificación:** 2020-02-13 20:49:32
No. de serie del certificado SAT 00001000000403258748



Handwritten signatures and stamps in blue and black ink, including a large circular stamp and several scribbled signatures.

10/02/20



H. AYUNTAMIENTO MUNICIPAL DE CHILPANCINGO, GRO.

SECRETARIA DE FINANZAS Y ADMINISTRACION

GASTO CORRIENTE



PÓLIZA DE INGRESOS (DI-2) NO. 20

PROGRAMA: GASTO CORRIENTE
 FECHA: 02/abr/20
 REFERENCIA: / O-1 No. 1 Fecha: (01/ene/20) /
 BENEFICIARIO: MUNICIPIO DE CHILPANCINGO DE LOS BRAVO, GUERRERO
 CONCEPTO: REGISTRO DE TRANSFERENCIA POR APOYO EXTRAORDINARIO POR PARTE DE GOBIERNO DEL ESTADO. EXCLUSIVO PARA CAPACH, PARA PARA PAGO DE ENERGIA ELECTRICA.

C U E N T A	DESCRIPCIÓN (CRI)	MONTO
1810306	APORT. GOBIERNO DEL ESTADO PARA CAPACH UNIDAD ADMINISTRATIVA: DIRECCION DE INGRESOS FUENTE DE FINANCIAMIENTO: 15 - RECURSOS FEDERALES	1,500,000.00

Monto total **1,500,000.00**

C U E N T A	PLAN DE CUENTAS (CONTABILIDAD)	DEBE	HABER
42111008001003006	APORT. GOBIERNO DEL ESTADO PARA CAPACH		1,500,000.00
11225021023002	PARTICIPACIONES FEDERALES	1,500,000.00	
11225021023002	PARTICIPACIONES FEDERALES		1,500,000.00
11121021027002001	CTA No 01-14347188 GASTO CORRIENTE 2020	1,500,000.00	

Sumas iguales **3,000,000.00** **3,000,000.00**

C U E N T A	PLAN DE CUENTAS (PRESUPUESTO)	DEBE	HABER
812	LEY DE INGRESOS POR EJECUTAR	1,500,000.00	
814	LEY DE INGRESOS DEVENGADA		1,500,000.00
814	LEY DE INGRESOS DEVENGADA	1,500,000.00	
815	LEY DE INGRESOS RECAUDADA		1,500,000.00



[Firmas manuscritas en azul]

No. Cuenta	0114347188
No. Cliente	C3563359

FECHA		COD. DESCRIPCIÓN	REFERENCIA	CARGOS	ABONOS	SALDO	
OPER	LIQ					OPERACIÓN	LIQUIDACIÓN
		00044261037013965010					
		002601002004010000220782					
		SERVICIOS PATRIMONIALES SA CV					
02/ABR	02/ABR	CA9 CHEQUE PAGADO NO. . PAGO EN EFECTIVO Ref. 8		10,000.00			
02/ABR	02/ABR	CA9 CHEQUE PAGADO NO. . PAGO EN EFECTIVO Ref. 6		10,000.00			
02/ABR	02/ABR	CA9 CHEQUE PAGADO NO. . PAGO EN EFECTIVO Ref. 5		15,000.00			
02/ABR	02/ABR	CA9 CHEQUE PAGADO NO. . PAGO EN EFECTIVO Ref. 4		10,000.00			
02/ABR	02/ABR	W01 TRASPASO A TERCEROS PAGO FACT.122 MAT. LIMP.FINAZ BMRCASH Ref. REFBNTC00482889		75,980.00			
02/ABR	02/ABR	CA9 CHEQUE PAGADO NO. . 2968979618 Ref. 10		14,000.00			
02/ABR	02/ABR	T20 SPEI RECIBIDOSANTANDER 0 59518993194 Ref. 009954056 014 00014260655062801017 2020040240014 BET0000459518990 SECRETARIA DE FINANZAS Y ADMINISTRACION			1,500,000.00	2,471,292.29	2,471,292.29
03/ABR	03/ABR	CA9 CHEQUE PAGADO NO. . RFC CUENTA DE DEPOSITO:OECV650813 Ref. 12		64,760.40			
03/ABR	03/ABR	CA9 CHEQUE PAGADO NO. . PAGO EN EFECTIVO Ref. 2		10,000.00			
03/ABR	03/ABR	CA9 CHEQUE PAGADO NO. . PAGO EN EFECTIVO Ref. 1		10,000.00		2,386,531.89	2,386,531.89
06/ABR	06/ABR	T20 SPEI RECIBIDOINVE X 0 0000835TRANSFERENCIA DE FONDOS Ref. 007307668 059 00059180000835400018 004725333 BANCO INVE X, S.A. FIDUCIARIO POR CTA. DE			3,805,476.50		
06/ABR	06/ABR	T20 SPEI RECIBIDOSANTANDER 0 8051880IEPS DE CHILPANCINGO DE LOS BR Ref. 007496789 014 00014260655062801017 2020040640014 BET0000480518800 SECRETARIA DE FINANZAS Y ADMINISTRACION			244,671.15		
06/ABR	06/ABR	T17 SPEI ENVIADO SANTANDER 0 0060420FACT G336 PUBLICIDAD MES DE MA Ref. 000593827 014 00014260655055535620 002601002004060000593827 MULTIMEDIOS DE GUERRERO SA DE		23,200.00			
06/ABR	06/ABR	T17 SPEI ENVIADO BANAMEX 0 0060420FACT CHIB 6502 PUBLICIDAD MARZ Ref. 000594346 002 00002180023362708741 002601002004060000594346 RADIO IDEAS DEL PACIFICO SA DE		30,000.00			
06/ABR	06/ABR	T17 SPEI ENVIADO SCOTIABANK 0 0060420PAG FACT 290 PUBLICIDAD MARZO Ref. 000595014 044 00044260044011265984		15,000.00			



31/03/2020

RFC emisor: MCB850101L21
Nombre emisor: MUNICIPIO DE CHILPANCINGO DE LOS BRAVO
Folio: 0329
RFC receptor: SFA830301521
Nombre receptor: SECRETARIA DE FINANZAS Y ADMINISTRACION DEL ESTADO DE GUERRERO
Uso CFDI: Por definir

Folio fiscal: 1783A527-E6A5-4DBC-8A2D-1299A75B069A
No. de serie del CSD: 00001000000412357002
Serie: B
Código postal, fecha y hora de emisión: 39000 2020-03-31 11:50:05
Efecto de comprobante: Ingreso
Régimen fiscal: Personas Morales con Fines no Lucrativos

Conceptos

Clave del producto y/o servicio	No. identificación	Cantidad	Clave de unidad	Unidad	Valor unitario	Importe	Descuento	No. de pedimento	No. de cuenta predial
01010101		1	MON	MES	1500000.00	1500000.00			
Descripción	APOYO POR UNICA OCASION Y POR CONCEPTO DE APOYO EXTRAORDINARIO PARA PAGO DE ENERGIA ELECTRICA DE LA CAPACH, DE ACUERDO AL CONVENIO DE FECHA 26 DE MARZO DE 2020.								

Moneda: Peso Mexicano **Subtotal** \$ 1,500,000.00
Forma de pago: Transferencia electrónica de fondos (incluye SPEI) **Total** \$ 1,500,000.00
Método de pago: Pago en una sola exhibición
Condiciones de pago: CONTADO

Sello digital del CFDI:

KQU6CX12G3rCRn53FMrc0EHfFmMzU2SivtmeiebjDgthmqP8mpEEaFqLPLzXvnsHNYnoD2ahUpY/2Y2MpZJUFVihLiIwe0ABnLFic9uzhOTSzEL9N1Y/4J5FWEZixYjnhl6tb2ycdjhw8qdE7O4F3Cs3zvXP2MLAKCNpXqmYiAemwh+31Xf9kH1Mi9jn8NIM1F/3nu7j5KKy1WBnI55LZuuvDeV0qFqe+N3J0hBhA6jDEcB5X4E3zRJ3qzxSHgS+SexsLvtRQZ5cUhmEsPWFg8P0P8TBApyJyqKVJh6hrcxHsdFhP23vhmTIXNYmXNW2am7fRcRtS4zbtBJlg==

Sello digital del SAT:

aADwjOtm2uG1nFwAjJkuXDUBXIPuAJSaVLI/tTMOcP44w4T9x/boPgomdBM8y7xFTmSkirHhXsHkOJaB7heUFta3Uu32ym5hBO0PSASAW7RcN+DWYe90RHuZwyQAgvEDO7wp0mKtFI9YIVeDjTewX9xhLQPXWnXldHBIFFPJHjvduNO+dtOBcvX9LrTlv271sSaRxHVhr/33vp54UaI06ohJO4MxzKS7UIQg4xAcwhSqM1cU4fhKGm6cdUrHUlb/NQlxDqFCzhQDlreiGb5U5hg2xlXFHARj7V3iTqExp406wlluNmqtKmpsrIFU4swgoO49qefUzRUKZ6QQ==

Cadena Original del complemento de certificación digital del SAT:

||1.1|1783A527-E6A5-4DBC-8A2D-1299A75B069A|2020-03-31T12:32:02|SAT970701NN3|KQU6CX12G3rCRn53FMrc0EHfFmMzU2SivtmeiebjDgthmqP8mpEEaFqLPLzXvnsHNYnoD2ahUpY/2Y2MpZJUFVihLiIwe0ABnLFic9uzhOTSzEL9N1Y/4J5FWEZixYjnhl6tb2ycdjhw8qdE7O4F3Cs3zvXP2MLAKCNXqmYiAemwh+31Xf9kH1Mi9jn8NIM1F/3nu7j5KKy1WBnI55LZuuvDeV0qFqe+N3J0hBhA6jDEcB5X4E3zRJ3qzxSHgS+SexsLvtRQZ5cUhmEsPWFg8P08TBApyJyqKVJh6hrcxHsdFhP23vhmTIXNYmXNW2am7fRcRtS4zbtBJlg==|00001000000403258748||

RFC del proveedor de certificación: SAT970701NN3 **Fecha y hora de certificación:** 2020-03-31 12:32:02
No. de serie del certificado SAT 00001000000403258748



Stamp: MUNICIPIO DE CHILPANCINGO DE LOS BRAVO, SECRETARIA DE FINANZAS Y ADMINISTRACION DEL ESTADO DE GUERRERO. Includes handwritten signatures in blue and black ink.

 (<http://www.gob.mx/>) Inicio

Verificación de comprobantes fiscales digitales por internet

A través de esta opción, usted podrá verificar si el comprobante fue certificado por el SAT

Folio fiscal*:

RFC emisor*:

RFC receptor*:



Proporcione los dígitos de la imagen*:

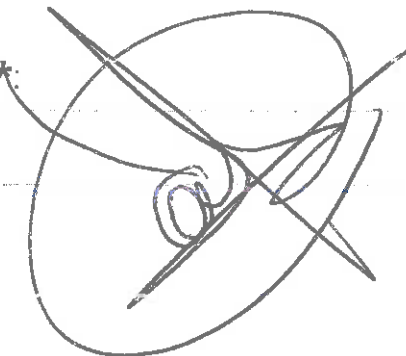

Verificar CFDI

* Datos obligatorios

RFC del emisor	Nombre o razón social del emisor	RFC del receptor	Nombre o razón social del receptor
MCB850101L21	MUNICIPIO DE CHILPANCINGO DE LOS BRAVO	SFA830301521	SECRETARIA DE FINANZAS Y ADMINISTRACION DEL ESTADO DE GUERRERO
Folio fiscal	Fecha de expedición	Fecha certificación SAT	PAC que certificó
1783A527-E6A5-4DBC-8A2D-1299A75B069A	2020-03-31T11:50:05	2020-03-31T12:32:02	SAT970701NN3
Total del CFDI	Efecto del comprobante	Estado CFDI	Estatus de cancelación
\$1,500,000.00	Ingreso	Vigente	Cancelable con aceptación



[Handwritten signature in blue ink]

[Handwritten signature in black ink]

Imprimir

[Large handwritten signature in black ink]

[Handwritten signature in blue ink]

Enlaces

- [Declaración de Accesibilidad \(https://www.gob.mx/accesibilidad\)](https://www.gob.mx/accesibilidad)
- [Política de privacidad \(https://www.gob.mx/privacidad\)](https://www.gob.mx/privacidad)
- [Términos y Condiciones \(https://www.gob.mx/terminos\)](https://www.gob.mx/terminos)
- [Marco Jurídico \(http://www.ordenjuridico.gob.mx\)](http://www.ordenjuridico.gob.mx)
- [Portal de Obligaciones de Transparencia \(http://portaltransparencia.gob.mx\)](http://portaltransparencia.gob.mx)
- [Sistema Infomex \(https://www.infomex.org.mx/gobiernofederal/home.action\)](https://www.infomex.org.mx/gobiernofederal/home.action)
- [INAI \(http://inicio.ifai.org.mx/SitePages/ifai.aspx\)](http://inicio.ifai.org.mx/SitePages/ifai.aspx)
- [Mapa de sitio \(https://www.gob.mx/sitemap\)](https://www.gob.mx/sitemap)

¿Qué es gob.mx?

Es el portal único de trámites, información y participación ciudadana. [Leer más \(https://www.gob.mx/que-es-gobmx\)](https://www.gob.mx/que-es-gobmx)

- [English \(https://www.gob.mx/en/index\)](https://www.gob.mx/en/index)
- [Temas \(https://www.gob.mx/temas\)](https://www.gob.mx/temas)
- [Reformas \(http://reformas.gob.mx\)](http://reformas.gob.mx)

Contacto

Mesa de ayuda: dudas e información
gobmx@funcionpublica.gob.mx

[Denuncia contra servidores públicos \(https://www.gob.mx/tramites/ficha/presentacion-de-quejas-y-denuncias-en-la-sfp/SFP54\)](https://www.gob.mx/tramites/ficha/presentacion-de-quejas-y-denuncias-en-la-sfp/SFP54)

Mantente informado. Suscríbete.

usuario@ejemplo.com



Síguenos en

<https://www.facebook.com/gobmx> <https://twitter.com/gobmx>





H. AYUNTAMIENTO MUNICIPAL DE CHILPANCINGO, GRO.

SECRETARIA DE FINANZAS Y ADMINISTRACION

GASTO CORRIENTE



PÓLIZA DE INGRESOS
(DI-2) NO. 29

PROGRAMA: GASTO CORRIENTE
 FECHA: 02/jun/20
 REFERENCIA: / O-I No. 1 Fecha: (01/ene/20) /
 BENEFICIARIO: MUNICIPIO DE CHILPANCINGO DE LOS BRAVO, GUERRERO
 CONCEPTO: FONDO DE RECAUDACION DEL IMPUESTO SOBRE LA RENTA QUE EFECTIVAMENTE SE ENTERO A LA FEDERACION , POR EL SALARIO DEL PERSONAL CORRESPONDIENTE A LOS MESES DE ENERO Y FEBRERO 2019. Y COMPLEMENTO DE DICIEMBRE 2018

C U E N T A	DESCRIPCIÓN (CRI)	MONTO
1 8 1 0 3 1 7	DEVOLUCION ISR UNIDAD ADMINISTRATIVA: DIRECCION DE INGRESOS FUENTE DE FINANCIAMIENTO: 15 - RECURSOS FEDERALES	2,506,543.00

Monto total

2,506,543.00

C U E N T A	PLAN DE CUENTAS (CONTABILIDAD)	DEBE	HABER
4 2 1 1 1 0 0 8 0 0 1 0 0 3 0 1 7	DEVOLUCION ISR		2,506,543.00
1 1 2 2 5 0 2 1 0 2 3 0 0 2	PARTICIPACIONES FEDERALES	2,506,543.00	
1 1 2 2 5 0 2 1 0 2 3 0 0 2	PARTICIPACIONES FEDERALES		2,506,543.00
1 1 1 2 1 0 2 1 0 2 7 0 0 2 0 0 1	CTA No 01-14347188 GASTO CORRIENTE 2020	2,506,543.00	

Sumas iguales

5,013,086.00

5,013,086.00

C U E N T A	PLAN DE CUENTAS (PRESUPUESTO)	DEBE	HABER
8 1 2	LEY DE INGRESOS POR EJECUTAR	2,506,543.00	
8 1 4	LEY DE INGRESOS DEVENGADA		2,506,543.00
8 1 4	LEY DE INGRESOS DEVENGADA	2,506,543.00	
8 1 5	LEY DE INGRESOS RECAUDADA		2,506,543.00

No. Cuenta	0114347188
No. Cliente	C3563359

FECHA		COD. DESCRIPCIÓN	REFERENCIA	CARGOS	ABONOS	SALDO	
OPER	LIQ					OPERACIÓN	LIQUIDACIÓN
01/JUN	01/JUN	CB1 IVA COM.CH PAGADO 16%		70.72			
01/JUN	01/JUN	CA9 CHEQUE PAGADO NO. . PAGO EN EFECTIVO Ref. 45		8,002.00			
01/JUN	01/JUN	T20 SPEI RECIBIDOSANTANDER 0 6893074PRESTAMO DE FORTAMUN DE FONDO Ref. 125208418 014 00014260655079098936 2020060140014 BET0000468930740 MUNICIPIO DE CHILPANCINGO DE LOS BRAVO			969,000.00		
01/JUN	01/JUN	T17 SPEI ENVIADO SCOTIABANK 0 0010620PAG RETENCIONES X PRESTAMOS 2D Ref. 000685180 044 00044261037013965010 002601002006010000685180 SERVICIOS PATRIMONIALES SA CV		224,073.18			
01/JUN	01/JUN	T17 SPEI ENVIADO SCOTIABANK 0 0010620PAG RETENCIONES X SEGUROS 2DA Ref. 000685471 044 00044261037013965010 002601002006010000685471 SERVICIOS PATRIMONIALES SA CV		1,600.00			
01/JUN	01/JUN	T17 SPEI ENVIADO SCOTIABANK 0 00106207MO PAG FACT 222B CREDITO ORD Ref. 000686167 044 00044261037013965010 002601002006010000686167 SERVICIOS PATRIMONIALES SA CV		742,995.46		30,218.15	30,218.15
02/JUN	02/JUN	T20 SPEI RECIBIDOSANTANDER 0 7452005FDO ISR DE CHILPANCINGO DE LOS Ref. 125913990 014 00014260655052592255 2020060240014 BET0000474520050 SECRETARIA DE FINANZAS Y ADMINISTRACION			2,506,543.00		
02/JUN	02/JUN	T20 SPEI RECIBIDOSANTANDER 0 7581620PRESTAMO DE FORATMUN A GASTO C Ref. 126057013 014 00014260655079098936 2020060240014 BET0000475816200 MUNICIPIO DE CHILPANCINGO DE LOS BRAVO			975,560.00		
02/JUN	02/JUN	W01 TRASPASO A TERCEROS FACT 450 HERRERIA Y MANTTO JARBMRCASH Ref. REFBNTC00482889		517,360.00			
02/JUN	02/JUN	W01 TRASPASO A TERCEROS FACTS 32 33 43 LICENCIA SOFTWABMRCASH Ref. REFBNTC00482889		104,400.00			
02/JUN	02/JUN	W01 TRASPASO A TERCEROS FACT 1277 SERV AGUA EN PIPA BMRCASH Ref. REFBNTC00482889		73,080.00			
02/JUN	02/JUN	W01 TRASPASO A TERCEROS FACT 008 SERV AGUA EN PIPA BMRCASH Ref. REFBNTC00482889		280,720.00		2,536,761.15	2,536,761.15
04/JUN	04/JUN	T20 SPEI RECIBIDOINVEX 0 0000573PAGO AL MUNICIPIO CHILPANCING Ref. 127573849 059 00059180000835400018 20200604400590000327 BANCO INVEX, S.A. FIDUCIARIO POR CT			3,407,947.53		
04/JUN	04/JUN	T20 SPEI RECIBIDOSANTANDER 0		208,121.37		6,152,830.05	6,152,830.05

2,506,543.00

P 3

RFC emisor: MCB850101L21
Nombre emisor: MUNICIPIO DE CHILPANCINGO DE LOS BRAVO
Folio: 0381
RFC receptor: SFA830301521
Nombre receptor: SECRETARÍA DE FINANZAS Y ADMINISTRACIÓN DEL ESTADO DE GUERRERO.
Uso CFDI: Por definir

Folio fiscal:
No. de serie del CSD:
Serie:
Código postal, fecha y hora de emisión:
Efecto de comprobante:
Régimen fiscal:

A77C5A29-A52F-4FEA-87CA-A1DE3BD92742
 00001000000412357002
 B
 39000 2020-06-03 14:05:49
 Ingreso
 Personas Morales con Fines no Lucrativos

Conceptos

Clave del producto y/o servicio	No. identificación	Cantidad	Clave de unidad	Unidad	Valor unitario	Importe	Descuento	No. de pedimento	No. de cuenta predial
01010101		1	MON	MES	2508543.00	2508543.00			
Descripción	FONDO DE RECAUDACIÓN DEL IMPUESTO SOBRE LA RENTA QUE EFECTIVAMENTE SE ENTERO A LA FEDERACIÓN, POR EL SALARIO DEL PERSONAL CORRES PONDIENTE A LOS MESES DE ENERO Y FEBRERO 2019. Y COMPLEMENTO DE DICIEMBRE 2018.								

Moneda: Peso Mexicano
Forma de pago: Transferencia electrónica de fondos (incluye SPEI)
Método de pago: Pago en una sola exhibición
Condiciones de pago: CONTADO

Subtotal \$ 2,506,543.00
Total \$ 2,506,543.00

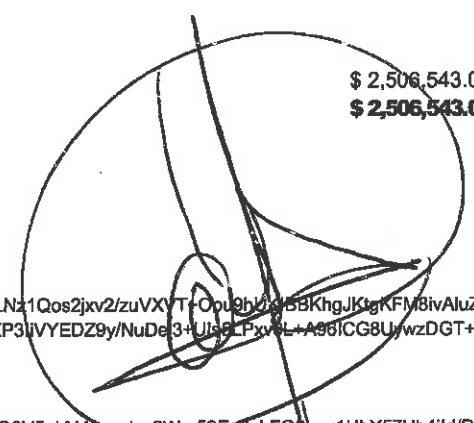

Sello digital del CFDI:

VMGptban5mnP2OG9xzwca9NXaERH+0DKquq6BJGkGJ7fnoA++d2Oik8Tc03/xmdMa2/BO4taLO3G3TVrWERa1Wx19naWILNz1Qos2jxv2/zuVXYT+Opu9hUKIBBKhgJKtgKFM8ivAluZ/RuFC/mpiHwA8RrJhfAXkeGcQIEJoAq5DPfDxfllpnqjfq4LJTnH5zdp5pfuGaThp2x/IEIM+XoNs4Lg+NHxDi36f43P/uzEG60B8Z5XP3iVYEDZ9y/NuDe3+Uis5LPxv0L+A96fCG8UywwDGT+ByK0iAWcAo4HOBzRTdM2LHuVqU/JlsiqfmFIJW058VYYNi84dt8w==

Sello digital del SAT:

G59xLIY0Oq+IzflMxoezMiATfZ4uN27zFhUR8eqnuq2EeyZGLSO+RiJm36z4Ztdv3y7gDCdMFgGfOR8rTKBPaNi80AyFbmAGQ8V5ukM4lymqljz2Wra59EzdebFO0ggq1UbY57Hb4ild/Da71A/5PellW4tNM45ovt46va/sxz4lcdwrQsN7ZXq5ClnC8CPkJOYeSnMT6U5EYf1n3lyhNjTvQz3KfL7j1vVPy0fhUaWPZkQ5vesC5fg+dZUCSJ5KhODhHWkwuwGREAG42uOhbfVoOn3rQIHfZc8MvQ/tPwLkw/1rG5s/qtbqIntLA/QyEg2P6Dh3q/9NuFeQ==

Cadena Original del complemento de certificación digital del SAT:

||1.1|A77C5A29-A52F-4FEA-87CA-A1DE3BD92742|2020-06-03T14:20:43|SAT970701NN3|VMGptban5mnP2OG9xzwca9NXaERH+0DKquq6BJGkGJ7fnoA++d2Oik8Tc03/xmdMa2/BO4taLO3G3TVrWERa1Wx19naWILNz1Qos2jxv2/zuVXYT+Opu9hUKIBBKhgJKtgKFM8ivAluZ/RuFC/mpiHwA8RrJhfAXkeGcQIEJoAq5DPfDxfllpnqjfq4LJTnH5zdp5pfuGaThp2x/IEIM+XoNs4Lg+NHxDi36f43P/uzEG60B8Z5XP3iVYEDZ9y/NuDe3+Uis5LPxv0L+A96fCG8UywwDGT+ByK0iAWcAo4HOBzRTdM2LHuVqU/JlsiqfmFIJW058VYYNi84dt8w==|00001000000403258748||

RFC del proveedor de certificación: SAT970701NN3 **Fecha y hora de certificación:** 2020-06-03 14:20:43
No. de serie del certificado SAT 00001000000403258748



Handwritten signature in blue ink.

03/06/20

[⌂ \(http://www.gob.mx/\)](http://www.gob.mx/) Inicio

Verificación de comprobantes fiscales digitales por internet

A través de esta opción, usted podrá verificar si el comprobante fue certificado por el SAT

Folio fiscal*:

RFC emisor*:

RFC receptor*:



Proporcione los dígitos de la imagen*:

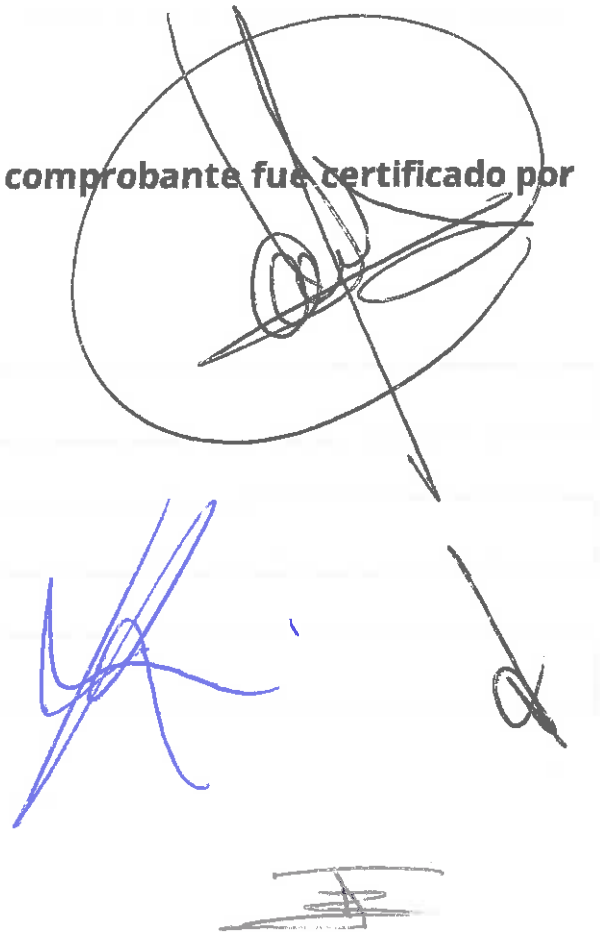

Verificar CFDI

* Datos obligatorios

RFC del emisor	Nombre o razón social del emisor	RFC del receptor	Nombre o razón social del receptor
MCB850101L21	MUNICIPIO DE CHILPANCINGO DE LOS BRAVO	SFA830301521	SECRETARÍA DE FINANZAS Y ADMINISTRACIÓN DEL ESTADO DE GUERRERO.
Folio fiscal	Fecha de expedición	Fecha certificación SAT	PAC que certificó
A77C5A29-A52F-4FEA-87CA-A1DE3BD92742	2020-06-03T14:05:49	2020-06-03T14:20:43	SAT970701NN3
Total del CFDI	Efecto del comprobante	Estado CFDI	Estatus de cancelación
\$2,506,543.00	Ingreso	Vigente	Cancelable con aceptación

Imprimir

Enlaces

- [Declaración de Accesibilidad \(https://www.gob.mx/accesibilidad\)](https://www.gob.mx/accesibilidad)
- [Política de privacidad \(https://www.gob.mx/privacidad\)](https://www.gob.mx/privacidad)
- [Términos y Condiciones \(https://www.gob.mx/terminos\)](https://www.gob.mx/terminos)
- [Marco Jurídico \(http://www.ordenjuridico.gob.mx\)](http://www.ordenjuridico.gob.mx)
- [Portal de Obligaciones de Transparencia \(http://portaltransparencia.gob.mx\)](http://portaltransparencia.gob.mx)
- [Sistema Infomex \(https://www.infomex.org.mx/gobiernofederal/home.action\)](https://www.infomex.org.mx/gobiernofederal/home.action)
- [INAI \(http://inicio.ifai.org.mx/SitePages/ifai.aspx\)](http://inicio.ifai.org.mx/SitePages/ifai.aspx)
- [Mapa de sitio \(https://www.gob.mx/sitemap\)](https://www.gob.mx/sitemap)

¿Qué es gob.mx?

Es el portal único de trámites, información y participación ciudadana. [Leer más \(https://www.gob.mx/que-es-gobmx\)](https://www.gob.mx/que-es-gobmx)

- [English \(https://www.gob.mx/en/index\)](https://www.gob.mx/en/index)
- [Temas \(https://www.gob.mx/temas\)](https://www.gob.mx/temas)
- [Reformas \(http://reformas.gob.mx\)](http://reformas.gob.mx)

Contacto

Mesa de ayuda: dudas e información
gobmx@funcionpublica.gob.mx

~~Denuncia contra servidores públicos (<https://www.gob.mx/tramites/ficha/presentacion-de-quejas-y-denuncias-en-la-sfp/SFP54>)~~

Mantente informado. Suscríbete.

usuario@ejemplo.com

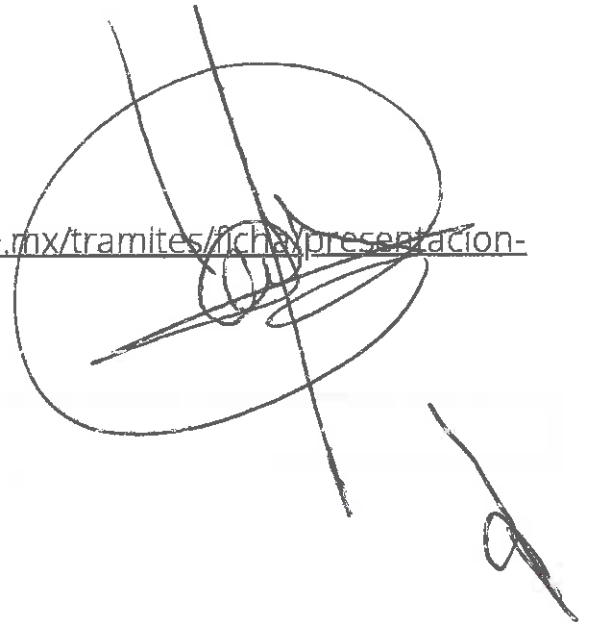

Síguenos en

(<https://www.facebook.com/gobmx>) (<https://twitter.com/gobmx>)

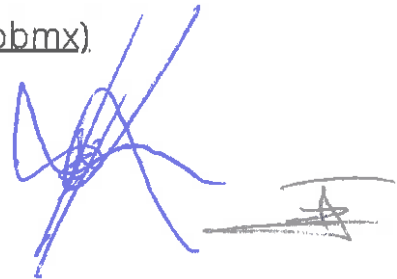



H. AYUNTAMIENTO MUNICIPAL DE CHILPANCINGO, GRO.

SECRETARIA DE FINANZAS Y ADMINISTRACION

GASTO CORRIENTE



PÓLIZA DE INGRESOS
(DI-2) NO. 30

27

PROGRAMA: GASTO CORRIENTE

FECHA: 02/jun/20

REFERENCIA: / O-1 No. 1 Fecha: (01/ene/20) /

DOC. FUENTE: FACTURA 00F726

BENEFICIARIO: MUNICIPIO DE CHILPANCINGO DE LOS BRAVO, GUERRERO

CONCEPTO: APOYO EXTRAORDINARIO PARA EL PAGO DE LA N±MINA CORRESPONDIENTE A LA PRIMERA QUINCENA DEL MES DE JUNIO A LA CAPACH DE ACUERDO AL CONVENIO DE FECHA 23 DE JUNIO DE 2020

C U E N T A	DESCRIPCIÓN (CRI)	MONTO
1810306	APORT. GOBIERNO DEL ESTADO PARA CAPACH UNIDAD ADMINISTRATIVA: DIRECCION DE INGRESOS FUENTE DE FINANCIAMIENTO: 15 - RECURSOS FEDERALES	1,000,000.00

Monto total

1,000,000.00

C U E N T A	PLAN DE CUENTAS (CONTABILIDAD)	DEBÉ	HABER
42111008001003006	APORT. GOBIERNO DEL ESTADO PARA CAPACH		1,000,000.00
11225021023002	PARTICIPACIONES FEDERALES	1,000,000.00	
11225021023002	PARTICIPACIONES FEDERALES		1,000,000.00
11121021027002001	CTA No 01-14347188 GASTO CORRIENTE 2020	1,000,000.00	

Sumas iguales

2,000,000.00

2,000,000.00

C U E N T A	PLAN DE CUENTAS (PRESUPUESTO)	DEBÉ	HABER
812	LEY DE INGRESOS POR EJECUTAR	1,000,000.00	
814	LEY DE INGRESOS DEVENGADA		1,000,000.00
814	LEY DE INGRESOS DEVENGADA	1,000,000.00	
815	LEY DE INGRESOS RECAUDADA		1,000,000.00



No. Cuenta	0114347188
No. Cliente	C3563359

FECHA		COD. DESCRIPCIÓN	REFERENCIA	CARGOS	ABONOS	SALDO	
OPER	LIQ					OPERACIÓN	LIQUIDACIÓN
18/JUN	18/JUN	W01 TRASPASO A TERCEROS ADQ PINTURA MANTTO PARQUE MARGBMRCASH Ref. REFBNTC00482889		24,097.25		492,265.57	492,265.57
19/JUN	19/JUN	T17 SPEI ENVIADO SCOTIABANK 0 0190620PAG FACT 2999 RETENC PRESTAMOS Ref. 000186513 044 00044261037013965010 002601002006190000186513 SERVICIOS PATRIMONIALES SA CV		223,912.26			
19/JUN	19/JUN	T17 SPEI ENVIADO SCOTIABANK 0 0190620PAG FACT 38B3 RETENC SEG DE VI Ref. 000187253 044 00044261037013965010 002601002006190000187253 SERVICIOS PATRIMONIALES SA CV		1,600.00			
19/JUN	19/JUN	T17 SPEI ENVIADO BANORTE 0 0190620B2920C02904 Ref. 000204286 072 00072540004984995042 002601002006190000204286 CFE		52,068.00			
19/JUN	19/JUN	T17 SPEI ENVIADO BANORTE 0 0190620B2920C02904 Ref. 000206221 072 00072540004984995042 002601002006190000206221 CFE		1,284.00			
19/JUN	19/JUN	T17 SPEI ENVIADO BANORTE 0 0190620B2920C02904 Ref. 000206882 072 00072540004984995042 002601002006190000206882 CFE		5,734.00			
19/JUN	19/JUN	T17 SPEI ENVIADO BANORTE 0 0190620B2920C02904 Ref. 000208561 072 00072540004984995042 002601002006190000208561 CFE		14,996.00		192,671.31	192,671.31
22/JUN	22/JUN	T20 SPEI RECIBIDOSANTANDER 0 8793448PRESTAMO DE FORTAMUN A GASTO C Ref. 144567713 014 00014260655079098936 2020062240014 BET0000487934480 MUNICIPIO DE CHILPANCINGO DE LOS BRAVO			387,358.00		
22/JUN	22/JUN	T17 SPEI ENVIADO SANTANDER 0 0220620PAG 24 FACTS FOTOCOP PERIOD SE Ref. 000336714 014 00014260606089039879 002601002006220000336714 MARY LAURY GALLARDO ARREOLA		103,857.99		476,171.32	476,171.32
23/JUN	23/JUN	T20 SPEI RECIBIDOSANTANDER 0 9444055353000 134 Ref. 145369714 014 00014260655020420676 2020062340014 BET0000494440550 SECRETARIA DE FINANZAS Y ADMINISTRACION			1,000,000.00		
23/JUN	23/JUN	T17 SPEI ENVIADO SANTANDER 0 0230620APOYO EXT CAPACH DEL GOB EDO Ref. 000411475 014 00014260655078440679		1,000,000.00		476,171.32	476,171.32

RFC emisor: MCB850101L21
Nombre emisor: MUNICIPIO DE CHILPANCINGO DE LOS BRAVO
Folio: 0392
RFC receptor: SFA830301521
Nombre receptor: SECRETARIA DE FINANZAS Y ADMINISTRACION DEL ESTADO.
Uso CFDE: Por definir

Folio fiscal: 3763B23D-FAAA-4A6E-9683-F08E6E00F726
No. de serie del CSD: 00001000000412357002
Serie: B
Código postal, fecha y hora de emisión: 39000 2020-06-23 12:08:57
Efecto de comprobante: Ingreso
Régimen fiscal: Personas Morales con Fines no Lucrativos

Conceptos

Clave del producto y/o servicio	No. identificación	Cantidad	Clave de unidad	Unidad	Valor unitario	Importe	Descuento	No. de pedimento	No. de cuenta predial
01010101		1	MON	MES	1000000.00	1000000.00			
Descripción	APOYO EXTRAORDINARIO PARA EL PAGO DE LA NOMINA CORRESPONDIENTE A LA PRIMERA QUINCENA DEL MES JUNIO A LA CAPACH DE ACUERD O AL CONVENIO DE FECHA 23 DE JUNIO DE 2020.								

Moneda: Peso Mexicano **Subtotal** \$ 1,000,000.00
Forma de pago: Transferencia electrónica de fondos (Incluye SPEI) **Total** \$ 1,000,000.00
Método de pago: Pago en una sola exhibición

Sello digital del CFDI:

F/a2P1Q7f8ICUJ7qa2ZQ3/GR0hbSf8Tgy/YnhqxfPIERoSBMBxL+Jm1I8DWsDU7Rgj62PJBHvFzxy1IGS3Vg9pWyQ+QHxUqrv+c2zQS9to3TQ/0HE1rQuXgD5nQjQPOsFlfbsmrWpzoFQ27f0yuBquwXVTczDta9JgloT8UicWD67PUnIKGH14yI9JxAC/CMXv1JmKygvn3wB99PINUSNwPoZYSd2OK1xAGFBRSi0oDmeGtoc/om3IW0RqNs4839Apgaskn1mkuH3Hbt0pAYmp0rYS5teCYEuNjNrf2K+fd3nvqGXEq/Brlkw8P4Adir16LOWC/SOslpoP+hXew==

Sello digital del SAT:

a+R9mBPEYUPanlaCnxXJUoYDGFqHujdKge2FR8WvBSRkZn4Jpjhjeuf07I5pb31w0FIDONHf2Fp5skbwsRGDMsupuILIRyyMbVGP00Zf0rdnekgQeaggc+/CYL8oI92ZUisNaaMLwkedx5DBw2Vx+sYX562MV6XqJ9D1YXW1ebzpkN+oqnKFIJAFFYWD/54S7dqDAY498Zi8NBj6onFBS8JbCKpCP2eP9SrdNfzY1gUJ9ZK2/WW6TkfB6gwFkAwjnjf5EEWqq8lgXSqvw+vsqkNmI5Q3glt1TPOK8ptlx5HqanDBMXpMOVtn9/aio5HP/vbBS8IAbB4o5Uz2ta==

Cadena Original del complemento de certificación digital del SAT:

||1.1|3763B23D-FAAA-4A6E-9683-F08E6E00F726|2020-06-23T12:24:42|SAT970701NN3|F/a2P1Q7f8ICUJ7qa2ZQ3/GR0hbSf8Tgy/YnhqxfPIERoSBMBxL+Jm1I8DWsDU7Rgj62PJBHvFzxy1IGS3Vg9pWyQ+QHxUqrv+c2zQS9to3TQ/0HE1rQuXgD5nQjQPOsFlfbsmrWpzoFQ27f0yuBquwXVTczDta9JgloT8UicWD67PUnIKGH14yI9JxAC/CMXv1JmKygvn3wB99PINUSNwPoZYSd2OK1xAGFBRSi0oDmeGtoc/om3IW0RqNs4839Apgaskn1mkuH3Hbt0pAYmp0rYS5teCYEuNjNrf2K+fd3nvqGXEq/Brlkw8P4Adir16LOWC/SOslpoP+hXew==|00001000000403258748||

RFC del proveedor de certificación: SAT970701NN3 **Fecha y hora de certificación:** 2020-06-23 12:24:42
No. de serie del certificado SAT 00001000000403258748



[Handwritten signature]



[Handwritten signature]

23/06/2020

 (<http://www.gob.mx/>) Inicio

Verificación de comprobantes fiscales digitales por internet

A través de esta opción, usted podrá verificar si el comprobante fue certificado por el SAT

Folio fiscal*:

RFC emisor*:

RFC receptor*:



Proporcione los dígitos de la imagen*:

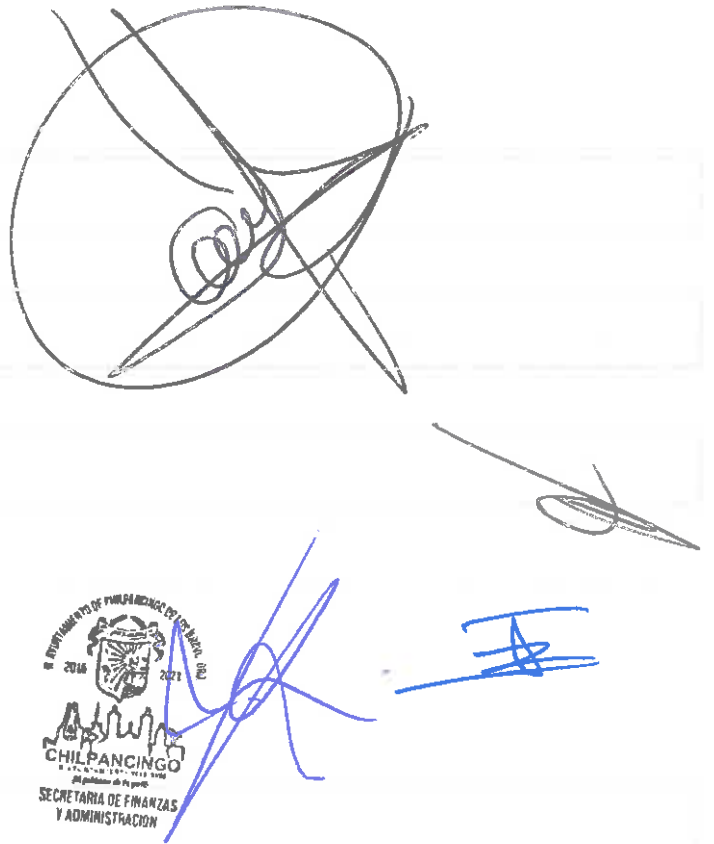

Verificar CFDI

* Datos obligatorios

RFC del emisor	Nombre o razón social del emisor	RFC del receptor	Nombre o razón social del receptor
MCB850101L21	MUNICIPIO DE CHILPANCINGO DE LOS BRAVO	SFA830301521	SECRETARIA DE FINANZAS Y ADMINISTRACIÓN DEL ESTADO.
Folio fiscal	Fecha de expedición	Fecha certificación SAT	PAC que certificó
3763B23D-FAAA-4A6E-9683-F08E6E00F726	2020-06-23T12:08:57	2020-06-23T12:24:42	SAT970/01NN3
Total del CFDI	Efecto del comprobante	Estado CFDI	Estatus de cancelación
\$1,000,000.00	Ingreso	Vigente	Cancelable con aceptación

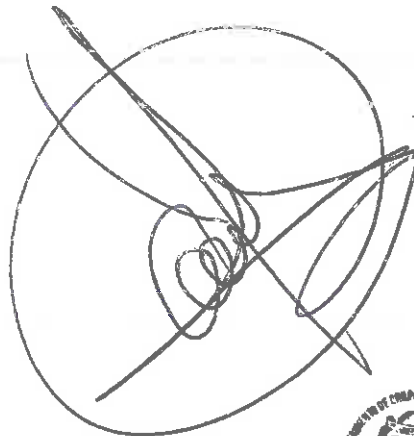



Imprimir



Enlaces

- [Declaración de Accesibilidad \(https://www.gob.mx/accesibilidad\)](https://www.gob.mx/accesibilidad)
- [Política de privacidad \(https://www.gob.mx/privacidad\)](https://www.gob.mx/privacidad)
- [Términos y Condiciones \(https://www.gob.mx/terminos\)](https://www.gob.mx/terminos)
- [Marco Jurídico \(http://www.ordenjuridico.gob.mx\)](http://www.ordenjuridico.gob.mx)
- [Portal de Obligaciones de Transparencia \(http://portaltransparencia.gob.mx\)](http://portaltransparencia.gob.mx)
- [Sistema Infomex \(https://www.infomex.org.mx/gobiernofederal/home.action\)](https://www.infomex.org.mx/gobiernofederal/home.action)
- [INAI \(http://inicio.ifai.org.mx/SitePages/ifai.aspx\)](http://inicio.ifai.org.mx/SitePages/ifai.aspx)
- [Mapa de sitio \(https://www.gob.mx/sitemap\)](https://www.gob.mx/sitemap)

¿Qué es gob.mx?

Es el portal único de trámites, información y participación ciudadana. [Leer más \(https://www.gob.mx/que-es-gobmx\)](https://www.gob.mx/que-es-gobmx)

- [English \(https://www.gob.mx/en/index\)](https://www.gob.mx/en/index)
- [Temas \(https://www.gob.mx/temas\)](https://www.gob.mx/temas)
- [Reformas \(http://reformas.gob.mx\)](http://reformas.gob.mx)

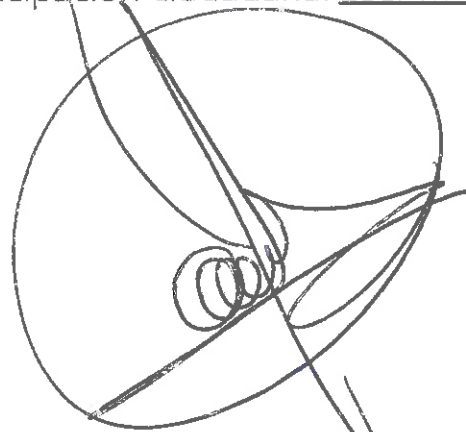

Contacto

Mesa de ayuda: dudas e información
gobmx@funcionpublica.gob.mx

[Denuncia contra servidores públicos \(https://www.gob.mx/tramites/ficha/presentacion-de-quejas-y-denuncias-en-la-sfp/SFP54\)](https://www.gob.mx/tramites/ficha/presentacion-de-quejas-y-denuncias-en-la-sfp/SFP54)

Mantente informado. Suscríbete.

usuario@ejemplo.com



Síguenos en

<https://www.facebook.com/gobmx> <https://twitter.com/gobmx>



Enlaces

- [Declaración de Accesibilidad \(https://www.gob.mx/accesibilidad\)](https://www.gob.mx/accesibilidad)
- [Política de privacidad \(https://www.gob.mx/privacidad\)](https://www.gob.mx/privacidad)
- [Términos y Condiciones \(https://www.gob.mx/terminos\)](https://www.gob.mx/terminos)
- [Marco Jurídico \(http://www.ordenjuridico.gob.mx\)](http://www.ordenjuridico.gob.mx)
- [Portal de Obligaciones de Transparencia \(http://portaltransparencia.gob.mx\)](http://portaltransparencia.gob.mx)
- [Sistema Infomex \(https://www.infomex.org.mx/gobiernofederal/home.action\)](https://www.infomex.org.mx/gobiernofederal/home.action)
- [INAI \(http://inicio.ifai.org.mx/SitePages/ifai.aspx\)](http://inicio.ifai.org.mx/SitePages/ifai.aspx)
- [Mapa de sitio \(https://www.gob.mx/sitemap\)](https://www.gob.mx/sitemap)

¿Qué es gob.mx?

Es el portal único de trámites, información y participación ciudadana. [Leer más \(https://www.gob.mx/que-es-gobmx\)](https://www.gob.mx/que-es-gobmx)

- [English \(https://www.gob.mx/en/index\)](https://www.gob.mx/en/index)
- [Temas \(https://www.gob.mx/temas\)](https://www.gob.mx/temas)
- [Reformas \(http://reformas.gob.mx\)](http://reformas.gob.mx)



Contacto

Mesa de ayuda: dudas e información

gobmx@funcionpublica.gob.mx

[Denuncia contra servidores públicos \(https://www.gob.mx/tramites/ficha/presentacion-de-quejas-y-denuncias-en-la-sfp/SFP54\)](https://www.gob.mx/tramites/ficha/presentacion-de-quejas-y-denuncias-en-la-sfp/SFP54)

Mantente informado. Suscríbete.



Síguenos en

<https://www.facebook.com/gobmx> <https://twitter.com/gobmx>





H. AYUNTAMIENTO MUNICIPAL DE CHILPANCINGO, GRO.

SECRETARIA DE FINANZAS Y ADMINISTRACION

GASTO CORRIENTE

CHILPANCINGO

PÓLIZA DE INGRESOS
(DI-2) NO. 49

PROGRAMA: GASTO CORRIENTE
FECHA: 12/oct/20
REFERENCIA: / O-I No. 1 Fecha: (01/ene/20) /
BENEFICIARIO: MUNICIPIO DE CHILPANCINGO DE LOS BRAVO, GUERRERO
CONCEPTO: APOYO CON LA FINALIDAD DE REALIZAR EL PAGO DE ANTICIPO DE SERVICIOS LOS DE AGUA POTABLE CORRESPONDIENTE A LOS MESES DE OCTUBRE E NOVIEMBRE Y DICIEMBRE DE 2020 QUE PRESTA LA CAPACH

C U E N T A	DESCRIPCIÓN (CRI)	MONTO
1810323	APOYO PARA PAGO DE SERVICIOS DE AGUA POTABLE UNIDAD ADMINISTRATIVA: DIRECCION DE INGRESOS FUENTE DE FINANCIAMIENTO: 15 - RECURSOS FEDERALES	1,076,678.88

Monto total 1,076,678.88

C U E N T A	PLAN DE CUENTAS (CONTABILIDAD)	DEBE	HABER
42111008001003023	APOYO PARA PAGO DE SERVICIOS DE AGUA POTABLE		1,076,678.88
11221001002	SEFINA	1,076,678.88	
11221001002	SEFINA		1,076,678.88
11121021027003002	CTA No. 135547783	1,076,678.88	
Sumas iguales		2,153,357.76	2,153,357.76

C U E N T A	PLAN DE CUENTAS (PRESUPUESTO)	DEBE	HABER
812	LEY DE INGRESOS POR EJECUTAR	1,076,678.88	
814	LEY DE INGRESOS DEVENGADA		1,076,678.88
814	LEY DE INGRESOS DEVENGADA	1,076,678.88	
815	LEY DE INGRESOS RECAUDADA		1,076,678.88

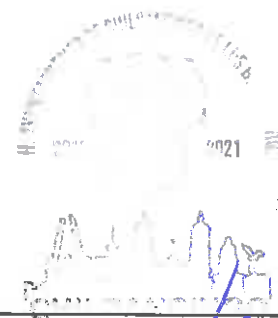

ELABORO C.P. LETICIA BARRÓN SALAZAR RESPONSABLE DE PROGRAMA	REVISO L.C. NETZAHUALCOYOTL LOPEZ MARTINEZ DIRECTOR DE CUENTA PÚBLICA	AUTORIZO M.A. WILIBALDO VALENTE PASTOR SECRETARIO DE FINANZAS Y ADMINISTRACION
---	---	--

Capturado por: LETICIA / Última modificación por: LETICIA



H. AYUNTAMIENTO MUNICIPAL DE CHILPANCINGO, GRO.

SECRETARIA DE FINANZAS Y ADMINISTRACION

GASTO CORRIENTE



PÓLIZAS DE OCTUBRE DE 2020

[REDACTED]

1 1 1 2	BANCOS/TESORERÍA		
1 1 1 2 1 021 027 003 002	CTA No. 135547783		
		HABER	
1		1,076,678.88	

[REDACTED]

1 1 2 2	CUENTAS POR COBRAR A CORTO		
1 1 2 2 1 001 002	SEFINA		
		HABER	
2		1,076,678.88	
3			1,076,678.88

[REDACTED]

4 2 1 1	PARTICIPACIONES		
4 2 1 1 1 008 001 003 023	APOYO PARA PAGO DE SERVICIOS DE AGUA POTABLE		
4			1,076,678.88

FOLIO: 01720135547783

INFORMACION DEL CLIENTE

RAZON SOCIAL MUNICIPIO DE CHILPANCINGO DE LOS BRAVO
RFC MCB850101L21
CALLE ANDADOR 1ER CONGRESO DE ASN
COLONIA COL. COL. CHILPANCINGO DE LOS BRAVOS CENTRO
C.P. 39000 GUERRERO

DATOS GENERALES:

DENOMINACIÓN CUENTA:

LUGAR Y FECHA DE EMISION: CIUDAD DE MEXICO 2020-11-02T13:40:19
SUCURSAL ORIGEN 0172 TSF CORPORATIVO EKT

RESUMEN

SALDO INICIAL DEL PERIODO	186,975.08	SALDO PROMEDIO	1,946,305.01
DEPOSITOS/ABONOS (+)	32,394,151.82	TASA BRUTA	0.2100%
INTERESES DEVENGADOS EN EL PERIODO	352.10	DIAS TRANSCURRIDOS	31
RETIROS/CARGOS (-)	32,568,888.37	ISR RETENIDO	0.00
COMISIONES COBRADAS (-)	496.00	TOTAL DE IMPUESTOS RETENIDOS	0.00
IVA SOBRE COMISIONES COBRADAS	79.36		
SALDO FINAL	12,238.53		

SALDO INICIAL: 186,975.08

GAT Nominal:	0.00	antes de impuestos
GAT Real:	0.00	antes de impuestos
Tasa de interés:	0.00	
Comisiones cobradas:	496.00	

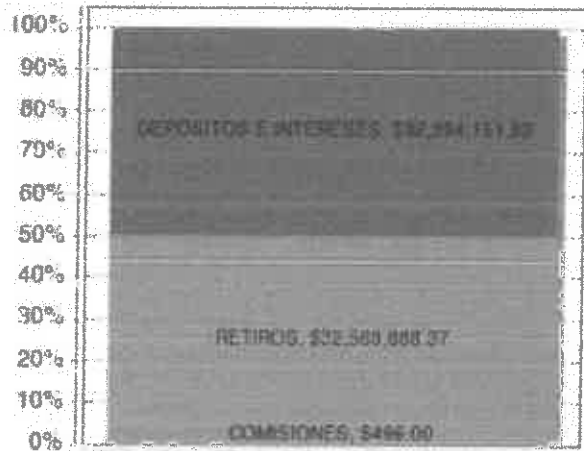

SALDO FINAL: 12,238.53

DETALLE DE MOVIMIENTOS REALIZADOS

PAG. 1

FECHA	No MOVIMIENTO	CONCEPTO	CARGO	ABONO	SALDO
2020/10/01		SALDO INICIAL DEL PERIODO			186,975.08
2020/10/01	327	ABONO LIQUIDACION INTERESES		475.64	187,450.72
2020/10/01	328	Pago Cheque Propio MN.:0000029 Retiro por Cobro de Cheque M.N. No: 0000029	8,002.00		179,448.72
2020/10/01	329	Pago Cheque Propio MN.:0000037 Retiro por Cobro de Cheque M.N. No: 0000037	13,686.00		165,762.72
2020/10/01	330	TRANSFERENCIA SPEI A SU FAVOR		2,805,000.00	2,970,762.72

DETALLE DE MOVIMIENTOS REALIZADOS

FECHA	No MOVIMIENTO	CONCEPTO	CARGO	ABONO	SALDO
		RECEPTOR: BEVA BANCOMER NOM BENEF: LEONEL ABARCA MARTINEZ DATO NO VERIFICADO POR ESTA INSTITUCION. RASTREO: 201007012166695554I REF: 0071020 CONCEPTO: PAG FACT 89 RENTA MAQ Y VOLTEO			
2020/10/07	377	ORDEN DE TRANSFERENCIA SPEI RECEPTOR: HSBC NOM BENEF: COMERCIALIZADORA ROMI DATO NO VERIFICADO POR ESTA INSTITUCION. RASTREO: 201007012166699986I REF: 0071020 CONCEPTO: PAG FACT 25 SERV FLETE FERTILIZANTE	26,680.00		2,672,614.07
2020/10/07	378	ORDEN DE TRANSFERENCIA SPEI RECEPTOR: INEURSA NOM BENEF: VA AKUNI CONSULTORES S.A. DE C.V. DATO NO VERIFICADO POR ESTA INSTITUCION. RASTREO: 201007012166703921I REF: 0071020 CONCEPTO: PAG FACT 90 PROYECTO IMPACTO AMBIENTAL	290,000.00		2,382,614.07
2020/10/11	379	Pago Cheque por Camara:0000025	8,000.00		2,374,614.07
2020/10/12	380	TRANSFERENCIA SPEI A SU FAVOR EMISOR: SANTANDER CUENTA: 014260655062792883 NOM ORIGI: SECRETARIA DE FINANZAS Y ADMINISTRACION RASTREO: 2020101240014 BET0000490962040 REF: 9096204 CONCEPTO: 6973		1,076,678.88	3,451,290.95
2020/10/12	381	ORDEN DE TRANSFERENCIA SPEI RECEPTOR: SANTANDER NOM BENEF: CAPACH DATO NO VERIFICADO POR ESTA INSTITUCION. RASTREO: 201012012178048165I REF: 0121020 CONCEPTO: ANTICIP SERV AGUA OCT A DIC 20		1,076,678.88	2,374,612.07
2020/10/13	382	TRANSFERENCIA SPEI A SU FAVOR EMISOR: SANTANDER CUENTA: 014260655080613533 NOM ORIGI: SECRETARIA DE FINANZAS Y ADMINISTRACION RASTREO: 2020101340014 BET0000498064730 REF: 9806473 CONCEPTO: FIEF CHILPANCINGO DE LOS BRAVO		3,635,025.11	6,009,637.18
2020/10/14	383	ORDEN DE TRANSFERENCIA SPEI RECEPTOR: HSBC NOM BENEF: RAUL JIMENEZ PANTALEON DATO NO VERIFICADO POR ESTA INSTITUCION. RASTREO: 201014012182792124I REF: 0141020 CONCEPTO: PAG MAT PAPELERIA AUT	101,500.00		5,908,137.18
2020/10/14	384	ORDEN DE TRANSFERENCIA SPEI RECEPTOR: HSBC	113,994.36		5,794,142.82

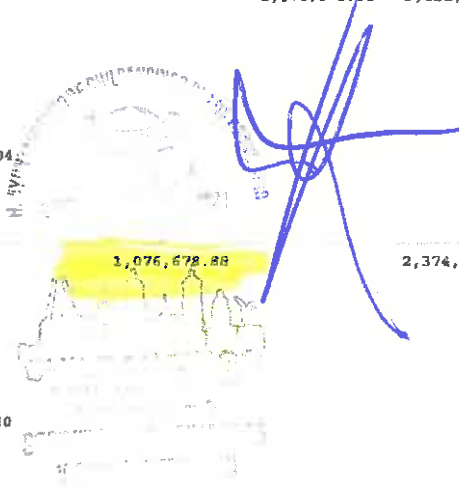
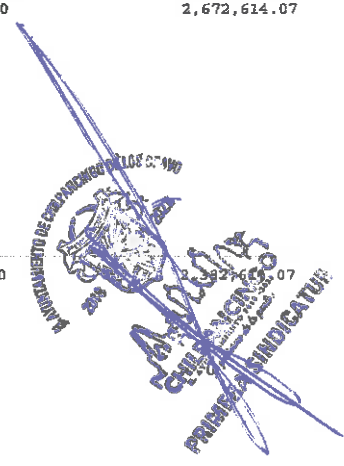

01/10/20

RFC emisor: MCB850101L21 **Folio fiscal:** 2B7A5B1D-A6A2-444A-AA45-F031331C78B3
Nombre emisor: MUNICIPIO DE CHILPANCINGO DE LOS BRAVO **No. de serie del CSD:** 00001000000412357002
Folio: 0482 **Serie:** B
RFC receptor: SFA830301521 **Código postal, fecha y hora de emisión:** 39000 2020-10-01 13:34:49
Nombre receptor: SECRETARÍA DE FINANZAS Y ADMINISTRACIÓN DEL ESTADO DE GUERRERO **Efecto de comprobante:** Ingreso
Uso CFDI: Por definir **Régimen fiscal:** Personas Morales con Fines no Lucrativos

Conceptos

Clave del producto y/o servicio	No. identificación	Cantidad	Clave de unidad	Unidad	Valor unitario	Importe	Descuento	No. de pedimento	No. de cuenta predial
C1010101		1	MON	MES	1076678.88	1076678.88			
Descripción		APOYO CON LA FINALIDAD DE REALIZAR EL PAGO DE ANTICIPO DE SERVICIOS DE AGUA POTABLE CORRESPONDIENTE A LOS MESES DE OCTUBRE, NOVIEMBRE Y DICIEMBRE DE 2020, QUE PRESTA LA CAPACH.							

Moneda: Peso Mexicano **Subtotal**
Forma de pago: Transferencia electrónica de fondos (incluye SPEI) **Total**
Método de pago: Pago en una sola exhibición
Condiciones de pago: CONTADO

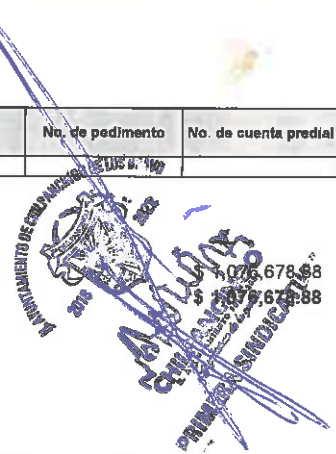

Sello digital del CFDI:

FTAEFmkrkzLwtwSFGw1QhXMR9Cgo80WxVb/afDRKvMFL3nRMA6tfp668fX6vT7Ykd1FvIkNX8z213LZj3oxDVVDlxckTyY9nogm3XIIIBUHMYAI5IH7vzzSJXGEejRwSyZ6gLyS0f0xcQx415a5YL+5TkCDTS+TYUJGoLJ5x6MQGz3Sv+Zi+8BtW8mGTVBDXpx+vhGZRI+IIUvxMD29xTR9Q124khaNLh/IOWAveto6/QKSf+S4utK+6igYvB80LRAIFKZemM7jvcxpQed9fQc5ssOSYiqazYmEGrifa5qStsKCVc5ES84/usOwbTphy6uK7gO08D5mk15g==

Sello digital del SAT:

ArLU++a937dHlsvsD743qsBn172lqwz6dPWfbbxpcpB5elYVWBI79e3uBlIpG2zt47pJd2pwYIP50325Y8VHgrT7x33Eg8JBOUSAPnfwVu5VuiNoG8st3dMwiG9oDG1F2CIZTxUmWFLZSmmwKMXRKgbyBUitJoi2/df53f4OxSH4EdqHhbSrQq2+DbAPng31TKHMLNXsC97oW1PUZFG7A/R2Jl2gGC/h11Rzjy2E1h8dHk3LhLXSB02PdyMkrACX4Shod/DtAWbJhZ5BWhYFWgKmtHX3okEvrpC50/HDIpVtcFuA1wmRcQKvZv8+C5l2xpZmeOL3p/olag==

Cadena Original del complemento de certificación digital del SAT:

||1.1|2B7A5B1D-A6A2-444A-AA45-F031331C78B3|2020-10-01T14:18:07|SAT970701NN3|FTAEFmkrkzLwtwSFGw1QhXMR9Cgo80WxVb/afDRKvMFL3nRMA6tfp668fX6vT7Ykd1FvIkNX8z213LZj3oxDVVDlxckTyY9nogm3XIIIBUHMYAI5IH7vzzSJXGEejRwSyZ6gLyS0f0xcQx415a5YL+5TkCDTS+TYUJGoLJ5x6MQGz3Sv+Zi+8BtW8mGTVBDXpx+vhGZRI+IIUvxMD29xTR9Q124khaNLh/IOWAveto6/QKSf+S4utK+6igYvB80LRAIFKZemM7jvcxpQed9fQc5ssOSYiqazYmEGrifa5qStsKCVc5ES84/usOwbTphy6uK7gO08D5mk15g==||00001000000504465028||

RFC del proveedor de certificación: SAT970701NN3 **Fecha y hora de certificación:** 2020-10-01 14:18:07
No. de serie del certificado SAT 00001000000504465028

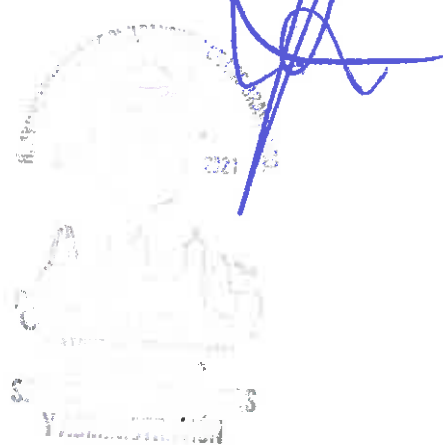

 (<http://www.gob.mx/>) Inicio

Verificación de comprobantes fiscales digitales por internet

A través de esta opción, usted podrá verificar si el comprobante fue certificado por el SAT

Folio fiscal*:

RFC emisor*:

RFC receptor*:



Proporcione los dígitos de la imagen*:

Verificar CFD!

* Datos obligatorios

RFC del emisor	Nombre o razón social del emisor	RFC del receptor	Nombre o razón social del receptor
MCB850101L21	MUNICIPIO DE CHILPANCINGO DE LOS BRAVO	SFA830301521	SECRETARÍA DE FINANZAS Y ADMINISTRACIÓN DEL ESTADO DE GUERRERO.
Folio fiscal	Fecha de expedición	Fecha certificación SAT	PAC que certificó
2B7A5B1D-A6A2-444A-AA45-F031331C78B3	2020-10-01T13:34:49	2020-10-01T14:18:07	SAT970701NN3
Total del CFDI	Efecto del comprobante	Estado CFDI	Estatus de cancelación
\$1,076,678.88	Ingreso	Vigente	Cancelable con aceptación

[Imprimir](#)

Enlaces

- [Declaración de Accesibilidad \(https://www.gob.mx/accesibilidad\)](https://www.gob.mx/accesibilidad)
- [Política de privacidad \(https://www.gob.mx/privacidad\)](https://www.gob.mx/privacidad)
- [Términos y Condiciones \(https://www.gob.mx/terminos\)](https://www.gob.mx/terminos)
- [Marco Jurídico \(http://www.ordenjuridico.gob.mx\)](http://www.ordenjuridico.gob.mx)
- [Portal de Obligaciones de Transparencia \(http://portaltransparencia.gob.mx\)](http://portaltransparencia.gob.mx)
- [Sistema Infomex \(https://www.infomex.org.mx/gobiernofederal/home.action\)](https://www.infomex.org.mx/gobiernofederal/home.action)
- [INAI \(http://inicio.ifai.org.mx/SitePages/ifai.aspx\)](http://inicio.ifai.org.mx/SitePages/ifai.aspx)
- [Mapa de sitio \(https://www.gob.mx/sitemap\)](https://www.gob.mx/sitemap)

¿Qué es gob.mx?

Es el portal único de trámites, información y participación ciudadana. [Leer más \(https://www.gob.mx/que-es-gobmx\)](https://www.gob.mx/que-es-gobmx)

- [English \(https://www.gob.mx/en/index\)](https://www.gob.mx/en/index)
- [Temas \(https://www.gob.mx/temas\)](https://www.gob.mx/temas)
- [Reformas \(http://reformas.gob.mx\)](http://reformas.gob.mx)

Contacto

Mesa de ayuda: dudas e información
gobmx@funcionpublica.gob.mx

[Denuncia contra servidores públicos \(https://www.gob.mx/tramites/ficha/presentacion-de-quejas-y-denuncias-en-la-sfp/SFP54\)](https://www.gob.mx/tramites/ficha/presentacion-de-quejas-y-denuncias-en-la-sfp/SFP54)

Mantente informado. Suscríbete.

usuario@ejemplo.com



Síguenos en

[\(https://www.facebook.com/gobmx\)](https://www.facebook.com/gobmx) [\(https://twitter.com/gobmx\)](https://twitter.com/gobmx)



H. AYUNTAMIENTO MUNICIPAL DE CHILPANCINGO, GRO.

SECRETARIA DE FINANZAS Y ADMINISTRACION

GASTO CORRIENTE



PÓLIZA DE INGRESOS
(DI-2) NO. 60

PROGRAMA: GASTO CORRIENTE
 FECHA: 04/dic/20
 REFERENCIA: / O-1 No. 1 Fecha: (nov/20) /
 BENEFICIARIO: MUNICIPIO DE CHILPANCINGO DE LOS BRAVO, GUERRERO
 CONCEPTO: FONDO DE RECAUDACION DEL IMPUESTO SOBRE LA RENTA QUE EFECTIVAMENTE SE ENTERO A LA FEDERACION POR EL SALARIO DEL PERSONAL CORRESPONDIENTE AL MES DE FEBRERO 2019 Y COMPLEMENTO DE OCTUBRE 2018

C U E N T A	DESCRIPCIÓN (CRI)	MONTO
1810317	DEVOLUCION ISR UNIDAD ADMINISTRATIVA: DIRECCION DE INGRESOS FUENTE DE FINANCIAMIENTO: 15 - RECURSOS FEDERALES	1,557,811.00

Monto total 1,557,811.00

C U E N T A	PLAN DE CUENTAS (CONTABILIDAD)	DEBE	HABER
42111008001003017	DEVOLUCION ISR		1,557,811.00
11225021023002	PARTICIPACIONES FEDERALES	1,557,811.00	
11225021023002	PARTICIPACIONES FEDERALES		1,557,811.00
11121021027003002	CTA No. 135547783	1,557,811.00	

Sumas iguales 3,115,622.00 3,115,622.00

C U E N T A	PLAN DE CUENTAS (PRESUPUESTO)	DEBE	HABER
812	LEY DE INGRESOS POR EJECUTAR	1,557,811.00	
814	LEY DE INGRESOS DEVENGADA		1,557,811.00
814	LEY DE INGRESOS DEVENGADA	1,557,811.00	
815	LEY DE INGRESOS RECAUDADA		1,557,811.00

ELABORO
 C.P. LETICIA BARRERAN SALAZAR
 RESPONSABLE DE PROGRAMA

REVISO
 L.C. NETZAHUALCOYOTL LOPEZ MARTINEZ
 DIRECTOR DE CUENTA PUBLICA

AUTORIZO
 M.A. WILIBALDO VALENTE PASTOR
 SECRETARIO DE FINANZAS Y ADMINISTRACION

Capturado por: LETICIA Última modificación por: LETICIA



H. AYUNTAMIENTO MUNICIPAL DE CHILPANCINGO, GRO.

SECRETARÍA DE FINANZAS Y ADMINISTRACION

GASTO CORRIENTE



PÓLIZAS DE DICIEMBRE DE 2020

Pólizas Anuladas Tipo de Anulación: Haberes

CUENTA DE GASTOS DE LA SECRETARÍA DE FINANZAS Y ADMINISTRACIÓN

1 1 1 2	BANCOS/TESORERÍA		
1 1 1 2 1 021 027 003 002	CTA No. 135547783		
		HABER	
1		1,557,811.00	

CUENTA DE GASTOS DE LA SECRETARÍA DE FINANZAS Y ADMINISTRACIÓN

1 1 2 2	CUENTAS POR COBRAR A CORTO		
1 1 2 2 5 021 023 002	PARTICIPACIONES FEDERALES		
2		1,557,811.00	
3			1,557,811.00

CUENTA DE GASTOS DE LA SECRETARÍA DE FINANZAS Y ADMINISTRACIÓN

4 2 1 1	PARTICIPACIONES		
4 2 1 1 1 008 001 003 017	DEVOLUCION ISR		
4			1,557,811.00



FECHA CORTE
No. DE CUENTA
No. DE CLIENTE
CUENTA CLABE
MONEDA

31 DE DICIEMBRE DE 2020
0172 0135547783 CUENTA EMPRESARIAL AZTECA
74865951
127180001355477834
MXP

FOLIO: 01720135547783

INFORMACION DEL CLIENTE

RAZON SOCIAL MUNICIPIO DE CHILPANCINGO DE LOS BRAVO
RFC MCB850101L21
CALLE ANDADOR 1ER CONGRESO DE ASN
COLONIA COL. COL CHILPANCINGO DE LOS BRAVOS CENTRO
C.P. 39000 GUERRERO

DATOS GENERALES:

DENOMINACIÓN CUENTA:
LUGAR Y FECHA DE EMISION: CIUDAD DE MEXICO 2021-01-04T12:56:45
SUCURSAL ORIGEN 0172 TSF CORPORATIVO EKT

RESUMEN

SALDO INICIAL DEL PERIODO	23,513,550.88	SALDO PROMEDIO	8,501,991.39
DEPOSITOS/ABONOS (+)	48,499,023.25	TASA BRUTA	0.2138%
INTERESES DEVENGADOS EN EL PERIODO	1,565.41	DIAS TRANSCURRIDOS	31
RETIROS/CARGOS (-)	69,151,573.12	ISR RETENIDO	0.00
COMISIONES COBRADAS (-)	0.00	TOTAL DE IMPUESTOS RETENIDOS	0.00
TASA SOBRE COMISIONES COBRADAS	0.00		
SALDO FINAL	2,861,001.01		

SALDO INICIAL: 23,513,550.88

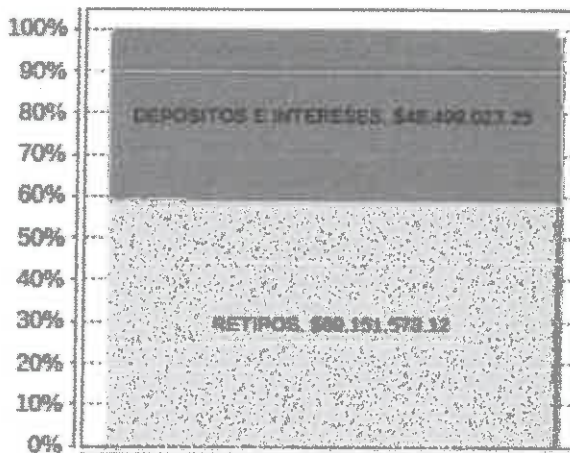

GAT Nominal:	0.21	antes de impuestos
GAT Real:	-3.26	antes de impuestos
Tasa de interés:	0.00	
Comisiones cobradas:	0.00	

SALDO FINAL: 2,861,001.01

DETALLE DE MOVIMIENTOS REALIZADOS

PAG. 1

FECHA	No MOVIMIENTO	CONCEPTO	CARGO	ABONO	SALDO
2020/12/01		SALDO INICIAL DEL PERIODO			23,513,550.88
2020/12/01	549	Pago Cheque por Camara:0000078	25,000.00		23,488,550.88
2020/12/01	550	Pago Cheque por Camara:0000106	50,000.00		23,438,550.88
2020/12/01	551	ABONO LIQUIDACION INTERESES		418.17	23,438,969.05
2020/12/02	552	Pago Cheque Propio MN.:0000100	25,000.00		23,413,969.05
		Retiro por Cobro de Cheque			
		M.N. No: 0000100			
2020/12/03	553	ORDEN DE TRANSFERENCIA SPEI	1,100,000.00		22,313,969.05

DETALLE DE MOVIMIENTOS REALIZADOS

FECHA	Nº MOVIMIENTO	CONCEPTO	CARGO	ABONO	SALDO
		CONCEPTO: ESTIMULOS BASE GC REM 17 BANORTE			
2020/12/03	561	ORDEN DE TRANSFERENCIA SPEI RECEPTOR: SCOTIABANK NOM BENEF: MPIO DE CHILPANCINGO DATO NO VERIFICADO POR ESTA INSTITUCION. RASTREO: 201203012328598403I REF: 0031220 CONCEPTO: ESTIMULOS BASE GC REM 17 SCOTIABANK	17,200.00		21,179,440.57
2020/12/03	562	ORDEN DE TRANSFERENCIA SPEI RECEPTOR: BEVA BANCOMER NOM BENEF: MPIO DE CHILPANCINGO DATO NO VERIFICADO POR ESTA INSTITUCION. RASTREO: 201203012328601763I REF: 0031220 CONCEPTO: ESTIMULOS BASE GC REM 17 BEVA	22,200.00		21,157,240.57
2020/12/03	563	ORDEN DE TRANSFERENCIA SPEI RECEPTOR: HSBC NOM BENEF: MPIO DE CHILPANCINGO DATO NO VERIFICADO POR ESTA INSTITUCION. RASTREO: 201203012328605635I REF: 0031220 CONCEPTO: ESTIMULOS BASE GC REM 17 HSBC	27,800.00		21,129,440.57
2020/12/03	564	ORDEN DE TRANSFERENCIA SPEI RECEPTOR: BANORTE NOM BENEF: MPIO DE CHILPANCINGO DATO NO VERIFICADO POR ESTA INSTITUCION. RASTREO: 201203012328611806I REF: 0031220 CONCEPTO: ESTIM BASE PENS ALIM GC REM 17 BANORTE	3,440.00		21,096,000.57
2020/12/03	565	ORDEN DE TRANSFERENCIA SPEI RECEPTOR: BEVA BANCOMER NOM BENEF: MPIO DE CHILPANCINGO DATO NO VERIFICADO POR ESTA INSTITUCION. RASTREO: 201203012328615995I REF: 0031220 CONCEPTO: ESTIM BASE PENS ALIM GC REM 17 BEVA	6,320.00		21,119,680.57
2020/12/03	566	ORDEN DE TRANSFERENCIA SPEI RECEPTOR: HSBC NOM BENEF: MPIO DE CHILPANCINGO DATO NO VERIFICADO POR ESTA INSTITUCION. RASTREO: 201203012328619366I REF: 0031220 CONCEPTO: ESTIM BASE PENS ALIM GC REM 17 HSBC	2,880.00		21,116,800.57
2020/12/04	567	TRANSFERENCIA SPEI A SU FAVOR EMISOR: INVEK CUENTA: 059180000835400018 NOM ORIGI: BANCO INVEK, S.A. FIDUCIARIO POR CT RASTREO: 20201204400590010632 REF: 0573030 CONCEPTO: PAGO AL MUNICIPIO CHILPANCINGO DE LO		3,288,252.02	24,405,052.59
2020/12/04	568	TRANSFERENCIA SPEI A SU FAVOR		1,557,811.00	25,962,863.59

MUNICIPIO DE CHILPANCINGO DE LOS RIOS
PRIMERA SINDICATURA

Handwritten signature and stamp of the Municipality of Chilpancingo.

2020/12/04

1,557,811.00

RFC emisor: MCB850101L21
Nombre emisor: MUNICIPIO DE CHILPANCINGO DE LOS BRAVO
Folio: 0529
RFC receptor: SFA830301521
Nombre receptor: SECRETARÍA DE FINANZAS Y ADMINISTRACIÓN DEL ESTADO DE GUERRERO.
Uso CFDI: Por definir

Folio fiscal: 50A71F07-E478-4AD4-8363-9A2FD4B8790E
No. de serie del CSD: 00001000000412357002
Serie: B
Código postal, fecha y hora de emisión: 39000 2020-12-03 14:01:15
Efecto de comprobante: Ingreso
Régimen fiscal: Personas Morales con Fines no Lucrativos

Conceptos

Clave del producto y/o servicio	No. identificación	Cantidad	Clave de unidad	Unidad	Valor unitario	Importe	Descuento	No. de pedimento	No. de cuenta predial
01010101		1	MON	MES	1557811.00	1557811.00			
Descripción	FONDO DE RECAUDACION DEL IMPUESTO SOBRE LA RENTA QUE EFECTIVAMENTE SE ENTERO A LA FEDERACION, POR EL SALARIO DEL PERSONAL CORRES PONDIENTE AL MES DE FEBRERO 2019. Y COMPLEMENTO DE OCTUBRE 2018.								

Moneda: Peso Mexicano
Forma de pago: Transferencia electrónica de fondos (incluye SPEI)
Método de pago: Pago en una sola exhibición
Condiciones de pago: CONTADO

Subtotal \$ 1,557,811.00
Total \$ 1,557,811.00

Sello digital del CFDI:

awmrN91ydrORbExC9SeZ6rYwdukuh86dzCBwwuFQpHKbifm3IAA1ZVbSO5xiS+CwZGGbtrkH7lxCMLeIKJs1GxBCEyyoi4zqBE4THW2Vw1UcxRxpXcSNd4v4kr7glZtcVgMnp+JyB4KHIO/GVx5Sa0j0RygZHyzqLUDGrHyfcoJluKP4fttArokosS54huHoO5uGF6LqfqlVMsPdK3nHBVJUDrcYxS6qEy9H3qn+XVTsmBguXF+NmPI5XrkEaJzDIRFVLgGSIJ4EnGiSNC0+MqqhVwvtnkTYppi7L6NjYzuiFc1f90gUyH/U1d/DIEAKf3Brq8+54bRsecu4Q==

Sello digital del SAT:

SUrDjXr6H9aIPPEObDX3jswYmPvmt3ND4TJVI3+WrSWHzAAfjB91PipZq3vKIQmyPONqHLEdIF+Ru21Yjz0/PsKXUm5oDft7cL2bILCWUTNZTgZISWM+pa2jFQQOWYppA6yLG8IXHgzCUpIYP+1usDzkB0mR0wObpD54tGw1/RvJcy/135SD+Sx+FoxSDst9cab9dOkeKnqsJfxnHb6LN5O0o6x87pkvdxWV9yFpBjHJ7h/E+QWY6S016LuJBN+ccuVlXG0cKtMruJaxH8sg+2/rhqaqAc8s3hYaEwyo8IE1+QEGv4IZHCw5bpVSAkguK7x4Ofaee1bU6w==

Cadena Original del complemento de certificación digital del SAT:

||1.1|50A71F07-E478-4AD4-8363-9A2FD4B8790E|2020-12-03T14:19:58|SAT970701NN3|awmrN91ydrORbExC9SeZ6rYwdukuh86dzCBwwuFQpHKbifm3IAA1ZVbSO5xiS+CwZGGbtrkH7lxCMLeIKJs1GxBCEyyoi4zqBE4THW2Vw1UcxRxpXcSNd4v4kr7glZtcVgMnp+JyB4KHMO/GVx5Sa0j0RygZHyzqLUDGrHyfcoJluKP4fttArokosS54huHoO5uGF6LqfqlVMsPdK3nHBVJUDrcYxS6qEy9H3qn+XVTsmBguXF+NmPI5XrkEaJzDIRFVLgGSIJ4EnGiSNC0+MqqhVwvtnkTYppi7L6NjYzuiFc1f90gUyH/U1d/DIEAKf3Brq8+54bRsecu4Q==|00001000000504465028||

RFC del proveedor de certificación: SAT970701NN3 **Fecha y hora de certificación:** 2020-12-03 14:19:58
No. de serie del certificado SAT 00001000000504465028



[⌂ \(http://www.gob.mx/\)](http://www.gob.mx/) Inicio

Verificación de comprobantes fiscales digitales por internet

A través de esta opción, usted podrá verificar si el comprobante fue certificado por el SAT

Folio fiscal*:

RFC emisor*:

RFC receptor*:

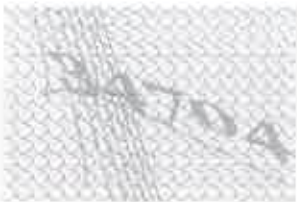

Proporcione los dígitos de la imagen*:

Verificar CFDI

* Datos obligatorios

RFC del emisor	Nombre o razón social del emisor	RFC del receptor	Nombre o razón social del receptor
MCB850101L21	MUNICIPIO DE CHILPANCINGO DE LOS BRAVO	SFA830301521	SECRETARÍA DE FINANZAS Y ADMINISTRACIÓN DEL ESTADO DE GUERRERO.
Folio fiscal	Fecha de expedición	Fecha certificación SAT	PAC que certificó
50A71F07-E478-4AD4-8363-9A2FD4B8790E	2020-12-03T14:01:15	2020-12-03T14:19:58	SAT970701NN3
Total del CFDI	Efecto del comprobante	Estado CFDI	Estatus de cancelación
\$1,557,811.00	Ingreso	Vigente	Cancelable con aceptación

[Imprimir](#)

Enlaces

- [Declaración de Accesibilidad \(https://www.gob.mx/accesibilidad\)](https://www.gob.mx/accesibilidad)
- [Política de privacidad \(https://www.gob.mx/privacidad\)](https://www.gob.mx/privacidad)
- [Términos y Condiciones \(https://www.gob.mx/terminos\)](https://www.gob.mx/terminos)
- [Marco Jurídico \(http://www.ordenjuridico.gob.mx\)](http://www.ordenjuridico.gob.mx)
- [Portal de Obligaciones de Transparencia \(http://portaltransparencia.gob.mx\)](http://portaltransparencia.gob.mx)
- [Sistema Infomex \(https://www.infomex.org.mx/gobiernofederal/home.action\)](https://www.infomex.org.mx/gobiernofederal/home.action)
- [INAI \(http://inicio.ifai.org.mx/SitePages/ifai.aspx\)](http://inicio.ifai.org.mx/SitePages/ifai.aspx)
- [Mapa de sitio \(https://www.gob.mx/sitemap\)](https://www.gob.mx/sitemap)

¿Qué es gob.mx?

Es el portal único de trámites, información y participación ciudadana. [Leer más \(https://www.gob.mx/que-es-gobmx\)](https://www.gob.mx/que-es-gobmx)

- [English \(https://www.gob.mx/en/index\)](https://www.gob.mx/en/index)
- [Temas \(https://www.gob.mx/temas\)](https://www.gob.mx/temas)
- [Reformas \(http://reformas.gob.mx\)](http://reformas.gob.mx)

Contacto

Mesa de ayuda: dudas e información
gobmx@funcionpublica.gob.mx

[Denuncia contra servidores públicos \(https://www.gob.mx/tramites/ficha/presentacion-de-quejas-y-denuncias-en-la-sfp/SFP54\)](https://www.gob.mx/tramites/ficha/presentacion-de-quejas-y-denuncias-en-la-sfp/SFP54)

Mantente informado. Suscríbete.

usuario@ejemplo.com



Síguenos en

[\(https://www.facebook.com/gobmx\)](https://www.facebook.com/gobmx), [\(https://twitter.com/gobmx\)](https://twitter.com/gobmx)



H. AYUNTAMIENTO MUNICIPAL DE CHILPANCINGO, GRO.

SECRETARIA DE FINANZAS Y ADMINISTRACION

GASTO CORRIENTE



PÓLIZA DE INGRESOS
(DI-2) NO. 66

PROGRAMA: GASTO CORRIENTE
 FECHA: 30/dic/20
 REFERENCIA: / O-I No. 1 Fecha: (nov/20) /
 BENEFICIARIO: MUNICIPIO DE CHILPANCINGO DE LOS BRAVO, GUERRERO
 CONCEPTO: APOYO EXTRAORDINARIO EL CUAL DEBERA SER UTILIZADO ÚNICAMENTE PARA EL PAGO DEL INCREMENTO SALARIAL A TRABAJADORES

CUENTA	DESCRIPCIÓN (CRI)	MONTO
1810319	APOYO FINANCIERO PARA CONTINGENCIAS ECONOMICAS UNIDAD ADMINISTRATIVA: DIRECCION DE INGRESOS FUENTE DE FINANCIAMIENTO: 15 - RECURSOS FEDERALES	7,000,000.00

Monto total 7,000,000.00

CUENTA	PLAN DE CUENTAS (CONTABILIDAD)	DEBE	HABER
42111008001003019	APOYO FINANCIERO PARA CONTINGENCIAS ECONOMICAS		7,000,000.00
11225021023002	PARTICIPACIONES FEDERALES	7,000,000.00	
11225021023002	PARTICIPACIONES FEDERALES		7,000,000.00
11121021027003002	CTA No. 135547783	7,000,000.00	

Sumas iguales 14,000,000.00 14,000,000.00

CUENTA	PLAN DE CUENTAS (PRESUPUESTO)	DEBE	HABER
812	LEY DE INGRESOS POR EJECUTAR	7,000,000.00	
814	LEY DE INGRESOS DEVENGADA		7,000,000.00
814	LEY DE INGRESOS DEVENGADA	7,000,000.00	
815	LEY DE INGRESOS RECAUDADA		7,000,000.00

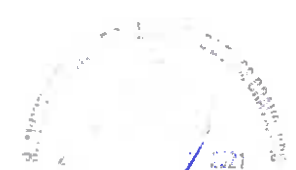

ELABORO
 C.P. LETICIA MANSAN SALAZAR
 RESPONSABLE DE PROGRAMA

REVISO
 L.C. NETZAHUALCOYOTL LOPEZ MARTINEZ
 DIRECTOR DE CUENTA PUBLICA

AUTORIZO
 M.A. WILIBALDO VALENTE PASTOR
 SECRETARIO DE FINANZAS Y ADMINISTRACION

Capturado por: LETICIA Última modificación por: LETICIA



H. AYUNTAMIENTO MUNICIPAL DE CHILPANCINGO, GRO.

SECRETARIA DE FINANZAS Y ADMINISTRACION

GASTO CORRIENTE



PÓLIZAS DE DICIEMBRE DE 2020

POLIZAS DE DICIEMBRE DE 2020

CUENTA DE GASTOS (CONTABILIDAD)

1 1 1 2	BANCOS/TESORERÍA		
1 1 1 2 1 021 027 003 002	CTA No. 135547783		
		DEBE	HABER
		7,000,000.00	

CUENTA DE GASTOS (CONTABILIDAD)

1 1 2 2	CUENTAS POR COBRAR A CORTO		
1 1 2 2 5 021 023 002	PARTICIPACIONES FEDERALES		
		DEBE	HABER
		7,000,000.00	
			7,000,000.00
			7,000,000.00

CUENTA DE GASTOS (CONTABILIDAD)

4 2 1 1	PARTICIPACIONES		
4 2 1 1 1 008 001 003 019	APOYO FINANCIERO PARA CONTINGENCIAS ECONOMICAS		
		DEBE	HABER
			7,000,000.00
			7,000,000.00



FECHA CORTE
No. DE CUENTA
No. DE CLIENTE
CUENTA CLABE
MONEDA

31 DE DICIEMBRE DE 2020
0172 0135547783 CUENTA EMPRESARIAL AZTECA
74865951
127180001355477834
MXP /

FOLIO: 01720135547783

INFORMACION DEL CLIENTE

RAZON SOCIAL MUNICIPIO DE CHILPANCINGO DE LOS BRAVO
RFC MCB850101L21
CALLE ANDADOR 1ER CONGRESO DE ASN
COLONIA COL. COL CHILPANCINGO DE LOS BRAVOS CENTRO
C.P. 39000 GUERRERO

DATOS GENERALES:

DENOMINACION CUENTA: -
LUGAR Y FECHA DE EMISION: CIUDAD DE MEXICO 2021-01-04T12:56:45
SUCURSAL ORIGEN 0172 TSF CORPORATIVO EKT

RESUMEN

SALDO INICIAL DEL PERIODO	23,513,550.88	SALDO PROMEDIO	8,501,991.39
DEPOSITOS/ABONOS (+)	48,499,023.25	TASA BRUTA	0.2138%
INTERESES DEVENGADOS EN EL PERIODO	1,565.41	DIAS TRANSCURRIDOS	31
RETIROS/CARGOS (-)	69,151,573.12	ISR RETENIDO	0.00
COMISIONES COBRADAS (-)	0.00	TOTAL DE IMPUESTOS RETENIDOS	0.00
/A SOBRE COMISIONES COBRADAS	0.00		
SALDO FINAL	2,861,001.01		

SALDO INICIAL: 23,513,550.88

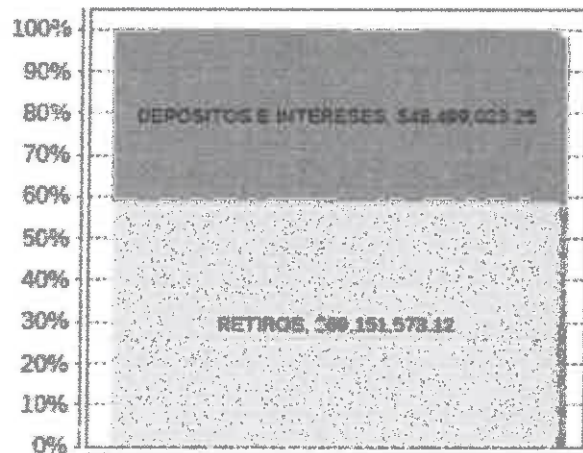

GAT Nominal:	0.21	antes de impuestos
GAT Real:	-3.26	antes de impuestos
Tasa de interés:	0.00	
Comisiones cobradas:	0.00	

SALDO FINAL: 2,861,001.01

DETALLE DE MOVIMIENTOS REALIZADOS

PAG. 1

FECHA	No MOVIMIENTO	CONCEPTO	CARGO	ABONO	SALDO
2020/12/01		SALDO INICIAL DEL PERIODO			23,513,550.88
2020/12/01	549	Pago Cheque por Camara:0000078	25,000.00		23,488,550.88
2020/12/01	550	Pago Cheque por Camara:0000106	50,000.00		23,438,550.88
2020/12/01	551	ABONO LIQUIDACION INTERESES		418.17	23,438,969.05
2020/12/02	552	Pago Cheque Propio MN.:0000100	25,000.00		23,413,969.05
		Retiro por Cobro de Cheque			
		M.N. No: 0000100			
2020/12/03	553	ORDEN DE TRANSFERENCIA SPEI	1,100,000.00		22,313,969.05

RECEPTOR: SANTANDER
Línea Azteca, desde la Ciudad de México al 5447-8810

FECHA	No MOVIMIENTO	CONCEPTO	CARGO	ABONO	SALDO
2020/12/29	685	ORDEN DE TRANSFERENCIA SPEI RECEPTOR: SCOTIABANK NOM BENEF: MPIO DE CHILPANCINGO DATO NO VERIFICADO POR ESTA INSTITUCION. RASTREO: 201229012404066155I REF: 0291220 CONCEPTO: PAGO AGUINALDOS PALGC SCOTIABANK GC REM7	31,875.01		233,254.86
2020/12/29	686	ORDEN DE TRANSFERENCIA SPEI RECEPTOR: AFIRME NOM BENEF: MPIO DE CHILPANCINGO DATO NO VERIFICADO POR ESTA INSTITUCION. RASTREO: 201229012404073700I REF: 0291220 CONCEPTO: PAGO AGUINALDOS PALGC AFIRME GC REM 7	108,747.69		124,507.17
2020/12/30	687	Pago Cheque por Camara:0000073	25,000.00		99,507.17
2020/12/30	688	Pago Cheque por Camara:0000101	50,000.00		49,507.17
2020/12/31	689	TRANSFERENCIA SPEI A SU FAVOR EMISOR: SANTANDER CUENTA: 014260519081123715 NOM ORIGI: SECRETARIA DE FINANZAS Y ADMINISTRACION RASTREO: 2020123140014 BET0000418791800 REF: 1879180 CONCEPTO: 353000 261		7,000,000.00	7,049,507.17
2020/12/31	690	ORDEN DE TRANSFERENCIA SPEI RECEPTOR: SANTANDER NOM BENEF: MPIO CHILPO FORTAMUN 2020 SANTANDER DATO NO VERIFICADO POR ESTA INSTITUCION. RASTREO: 201231012411454253I REF: 0311220 CONCEPTO: REINTEGRO PRESTAMO A FORTAMUN DE GC	320,000.00		6,729,507.17
2020/12/31	691	ORDEN DE TRANSFERENCIA SPEI RECEPTOR: BANAMEX NOM BENEF: MPIO DE CHILEPANCINGO DATO NO VERIFICADO POR ESTA INSTITUCION. RASTREO: 201231012411466573I REF: 0311220 CONCEPTO: PAG 50% AGUINALDO GC REM 5 Y 6	908,499.16		5,821,008.01
2020/12/31	692	ORDEN DE TRANSFERENCIA SPEI RECEPTOR: BBVA BANCOMER NOM BENEF: MPIO DE CHILPANCINGO DATO NO VERIFICADO POR ESTA INSTITUCION. RASTREO: 201231012411472033I REF: 0311220 CONCEPTO: PAG 50% AGUINALDO GC REM 5 Y 6	145,343.55		5,675,664.46
2020/12/31	693	ORDEN DE TRANSFERENCIA SPEI RECEPTOR: HSBC NOM BENEF: MPIO DE CHILEPANCINGO DATO NO VERIFICADO POR ESTA INSTITUCION. RASTREO: 201231012411476782I REF: 0311220	226,865.54		5,448,798.92

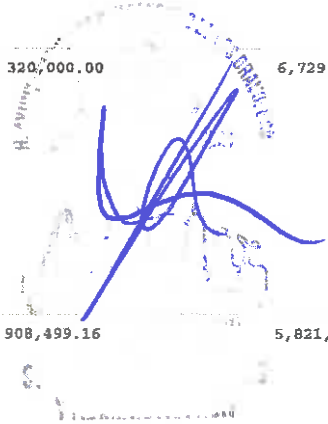

P 16/010.

RFC emisor: MCB850101L21 **Folio fiscal:** 50D88E8C-DE27-40A0-8156-A60CFE08B7E2
Nombre emisor: MUNICIPIO DE CHILPANCINGO DE LOS BRAVO **No. de serie del CSD:** 00001000000412357002
Folio: 0537 **Serie:** B
RFC receptor: SFA830301521 **Código postal, fecha y hora de emisión:** 39000 2020-12-16 13:05:34
Nombre receptor: SECRETARÍA DE FINANZAS Y ADMINISTRACIÓN DEL ESTADO DE GUERRERO. **Efecto de comprobante:** Ingreso
Uso CFDI: Por definir **Régimen fiscal:** Personas Morales con Fines no Lucrativos

Conceptos

Clave del producto y/o servicio	No. identificación	Cantidad	Clave de unidad	Unidad	Valor unitario	Importe	Descuento	No. de pedimento	No. de cuenta predial
01010101		1	MON	MES	7000000.00	7000000.00			
Descripción	APOYO EXTRAORDINARIO EL CUAL DEBERA SER UTILIZADO UNICA Y EXCLUSIVAMENTE PARA EL PAGO DEL INCREMENTO SALARIAL A TRABAJADORES.								

Moneda: Peso Mexicano
Forma de pago: Transferencia electrónica de fondos (incluye SPEI)
Método de pago: Pago en una sola exhibición

Subtotal
Total

1-8-1-03-19
 Apoyo Financiero para Continuar el Desarrollo Económico
 \$ 7,000,000.00
 \$ 7,000,000.00
 MUNICIPIO DE CHILPANCINGO DE LOS BRAVO
 SECRETARÍA DE FINANZAS Y ADMINISTRACIÓN DEL ESTADO DE GUERRERO

Sello digital del CFDI:

ZLknLDqR+Kxfwx0TotqIPm1SFcelGPI+9ZQ13MppAKa8gNFDtJ9uJ8cQQEsvvX9CbHivjPQfdAVxQwI8PFG4f+mpxDs+JDUFD+3KOKmBjANDcs0Z8Q9XOp6wrDahz6ZopiMSPLiILMvq9WwFuNCRMFVyy33hle2Shgd4fwQhIDCDgCF1jxQNMUgDIGIoKn+IEpmYsbOso1t8jls85XcFc5Ik9dWPGuSx0YDtTV9CpqJA+yNecJ8XR8j89dIPJNdrJohke3fIUrcSIFXxfw114Nvq3KdrNs2nbPJUhu+iRAG5X6d1dno3Xxx8GZR1TSorAqlltB8iDYQ18RScQVA==

Sello digital del SAT:

Z8SoDnaOemHd4pWWuKxvekp8uYT5K17vxmfhQKfYxnK6S3QzoeD1zWQWm7xf22dLSHbuyq0f0+VgEqR08ZvID01SGBnLZf5StSfsubhGew6gZXzvDVLlUstlU+hPpeGeOA3fr7qUK6rngZ+7BO4k2gdPteU5RgX+uRa4gZtdwjkviSclHsi9UlreaxtZl5RjCvN1r+WpspCK2QNBEPH9DPeDzevsjBbN9OVo96L9RP6zyNwilZBb9GHYU8VglG62RVLULPWuc5q9ouMki17R/g9M9Ob0+08Ta9i+OcpmkC58J2fDLJEfVwglQVjofFKaXMi17samxNO+3Ryzw==

Cadena Original del complemento de certificación digital del SAT:

||[1.1]50D88E8C-DE27-40A0-8156-A60CFE08B7E2|2020-12-16T13:27:43|SAT970701NN3|ZLknLDqR+Kxfwx0TotqIPm1SFcelGPI+9ZQ13MppAKa8gNFTJ9uJ8cQQEsvvX9CbHivjPQfdAVxQwI8PFG4f+mpxDs+JDUFD+3KOKmBjANDcs0Z8Q9XOp6wrDahz6ZopiMSPLiILMvq9WwFuNCRMFVyy33hle2Shgd4fwQhIDCDgCF1jxQNMUgDIGIoKn+IEpmYsbOso1t8jls85XcFc5Ik9dWPGuSx0YDtTV9CpqJA+yNecJ8XR8j89dIPJNdrJohke3fIUrcSIFXxfw114Nvq3KdrNs2nbPJUhu+iRAG5X6d1dno3Xxx8GZR1TSorAqlltB8iDYQ18RScQVA==|[00001000000504465028]||

RFC del proveedor de certificación: SAT970701NN3 **Fecha y hora de certificación:** 2020-12-16 13:27:43
No. de serie del certificado SAT 00001000000504465028



Handwritten signature in blue ink over a circular stamp. The stamp contains the text 'SECRETARÍA DE FINANZAS Y ADMINISTRACIÓN DEL ESTADO DE GUERRERO' and 'MUNICIPIO DE CHILPANCINGO DE LOS BRAVO'.



Verificación de comprobantes fiscales digitales por internet

RFC del emisor	Nombre o razón social del emisor	RFC del receptor	Nombre o razón social del receptor
MCB850101L21	MUNICIPIO DE CHILPANCINGO DE LOS BRAVO	SFA830301521	SECRETARÍA DE FINANZAS Y ADMINISTRACIÓN DEL ESTADO DE GUERRERO.
Folio fiscal	Fecha de expedición	Fecha certificación SAT	PAC que certificó
50D88E8C-DE27-40A0-8156-A60CFE08B7E2	2020-12-16T13:05:34	2020-12-16T13:27:43	SAT970701NN3
Total del CFDI	Efecto del comprobante	Estado CFDI	Estatus de cancelación
\$7,000,000.00	Ingreso	Vigente	Cancelable con aceptación

Imprimir



H. AYUNTAMIENTO MUNICIPAL DE CHILPANCINGO, GRO.

SECRETARIA DE FINANZAS Y ADMINISTRACION

PROGRAMA PRODDER



PÓLIZA DE INGRESOS (DI-2) NO. 1

PROGRAMA: PROGRAMA PRODDER
 FECHA: 31/jul/20
 REFERENCIA: /O-IA No. 17 Fecha: (31/jul/20) /
 DOC. FUENTE: ESTADO DE CUENTA BANCARIO
 BENEFICIARIO: MUNICIPIO DE CHILPANCINGO DE LOS BRAVO
 CONCEPTO: REGISTRO DE LA 1RA APORTACION FEDERAL RECIBIDA POR LA TESOFE PARA EL PROGRAMA PRODDER 2020 CORRESPONDIENTE AL 1ER TRIMESTRE DEL 2020.

C U E N T A	DESCRIPCIÓN (CRI)	MONTO
1 8 3 0 2 1 4 0 1	APORTACION PROGRAMA PRODDER UNIDAD ADMINISTRATIVA: DIRECCION DE INGRESOS FUENTE DE FINANCIAMIENTO: 25- RECURSOS FEDERALES	413,986.00

Monte total

413,986.00

C U E N T A	PLAN DE CUENTAS (CONTABILIDAD)	DEBE	HABER
4 2 1 3 1 0 0 8 0 0 3 0 0 2 0 1 4 0 0 1	APORTACION PROGRAMA PRODDER		413,986.00
1 1 2 2 5 0 3 2 0 2 7 0 0 1	CONVENIOS FEDERALES	413,986.00	
1 1 2 2 5 0 3 2 0 2 7 0 0 1	CONVENIOS FEDERALES		413,986.00
1 1 1 2 1 0 3 2 0 2 6 0 0 1	BANCOMER CTA: 0111530887 PROGRAMA PRODDER	413,986.00	

Sumas iguales

827,972.00

827,972.00

C U E N T A	PLAN DE CUENTAS (PRESUPUESTO)	DEBE	HABER
8 1 2	LEY DE INGRESOS POR EJECUTAR	413,986.00	
8 1 4	LEY DE INGRESOS DEVENGADA		413,986.00
8 1 4	LEY DE INGRESOS DEVENGADA	413,986.00	
8 1 5	LEY DE INGRESOS RECAUDADA		413,986.00



ELABORO

C.P. LETICIA ALBARRAN SALAZAR
RESPONSABLE DE PROGRAMA

REVISO

L.C. NETZAHUALCOYOTL LOPEZ MARTINEZ
DIRECTOR DE CUENTA PUBLICA

AUTORIZO

M.A. MIGUEL VALENTE PASTOR



H. AYUNTAMIENTO MUNICIPAL DE CHILPANCINGO, GRO.

SECRETARIA DE FINANZAS Y ADMINISTRACION

PROGRAMA PRODDER



PÓLIZAS DE JULIO DE 2020

PÓLIZA No. 1 TIPO: 9 DEL DIA 31 JULIO 2020

C U E N T A PLAN DE CUENTAS (CONTABILIDAD)

1 1 1 2	BANCOS/TESORERÍA	
1 1 1 2 1 032 026 001	BANCOMER CTA: 0111530887 PROGRAMA PRODDER	
N/P	DEBE	HABER
1	413,986.00	
	413,986.00	

C U E N T A PLAN DE CUENTAS (CONTABILIDAD)

1 1 2 2	CUENTAS POR COBRAR A CORTO	
1 1 2 2 5 032 027 001	CONVENIOS FEDERALES	
N/P	DEBE	HABER
2	413,986.00	
3		413,986.00
	413,986.00	413,986.00

C U E N T A PLAN DE CUENTAS (CONTABILIDAD)

4 2 1 3	CONVENIOS	
4 2 1 3 1 008 003 002 014 001	APORTACION PROGRAMA PRODDER	
N/P	DEBE	HABER
4		413,986.00
		413,986.00



MPIO DE CHILPANCINGO DE LOS B GRO PRODDER 2018
1ER CONGRESO DE ANAHUAC SN
CHILPANCINGO DE LOS BRAVOS CEN
CHILPANCINGO DE LOS BRAVO
GRO MEXICO CP 39000

Periodo	DEL 01/07/2020 AL 31/07/2020
Fecha de Corte	31/07/2020
No. de Cuenta	0111530887
No. de Cliente	B9834021
R.F.C.	MCB850101L21
No. Cuenta CLABE	012260001115308877

SUCURSAL : 7695 BANCA DE GOBIERNO DE CHILPANC
DIRECCION: PROLONGACION BALTAZAR LEYVA MACOL.
UNIVERSAL MEX GO
PLAZA: CHILPANCINGO
TELEFONO: 4729527

Información Financiera

MONEDA NACIONAL

Rendimiento		
Saldo Promedio		631,813.18
Días del Periodo		31
Tasa Anual	%	0.010
Saldo Promedio Gravable		0.00
Intereses a Favor (+)		5.44
ISR Retenido (-)		0.00
Comisiones de la cuenta		
Cheques pagados	0	0.00
Manejo de Cuenta		0.00
Anualidad		0.00
Operaciones	0	0.00
Total Comisiones		0.00
Cargos Objetados	0	0.00
Abonos Objetados	0	0.00

Movimiento		
Saldo de Liquidación Inicial		1,198,130.09
Saldo de Operación Inicial		1,198,130.09
Depósitos / Abonos (+)	4	1,618,855.37
Retiros / Cargos (-)	12	2,402,878.00
Saldo Final (+)		414,107.46
Saldo de Operación Final		414,107.46
Saldo Promedio Mínimo Mensual Hasta:		14,999.99

Otros productos incluidos en el estado de cuenta (Inversiones)

Producto	Principio	Fin de Inversión	Saldo Nominal	Saldo Real	Total de Comisiones
N/A	N/A	N/A	N/A	N/A	N/A

Detalle de Movimientos Realizados

FECHA		COD. DESCRIPCIÓN	REFERENCIA	CARGOS	ABONOS	SALDO	
OPER	LIQ					OPERACIÓN	LIQUIDACIÓN
01/JUL	01/JUL	C19 INTERESES GANADOS			19.97	1,198,150.06	1,198,150.06
17/JUL	17/JUL	T17 SPEI ENVIADO AFIRME 0 0170720FACT 244 EST 01 OBRA 001 RED D Ref. 000635785 062		314,538.36			

Estimado Cliente,
Su Estado de Cuenta ha sido modificado y ahora tiene más detalle de información.
También le informamos que su Contrato ha sido modificado,
el cual puede consultarlo en cualquier sucursal o www.bbva.mx
Con BBVA adelante.

No. Cuenta	0111530887
Cuenta	B9834021

FECHA		COD. DESCRIPCIÓN	REFERENCIA	CARGOS	ABONOS	SALDO	
OPER	LIQ					OPERACIÓN	LIQUIDACIÓN
		00014260655054786399					
		002601002007170000646333					
		SRIA DE FINANZAS Y ADMON DEL G					
17/JUL	17/JUL	T17 SPEI ENVIADO SANTANDER 0		1,683.19			
		0170720PAG 5 AL MILLAR FACT A96 OBRA Ref. 000646577 014					
		00014260655054786399					
		002601002007170000646577					
		SRIA DE FINANZAS Y ADMON DEL G					
17/JUL	17/JUL	T17 SPEI ENVIADO SANTANDER 0		2,129.31		121.46	121.46
		0170720PAG 5 AL MILLAR FACT 247 OBRA Ref. 000647178 014					
		00014260655054786399					
		002601002007170000647178					
		SRIA DE FINANZAS Y ADMON DEL G					
31/JUL	31/JUL	T20 SPEI RECIBIDOBANXICO 0			413,986.00	414,107.46	414,107.46
		000144116-B00-12278 PAGO TESOFE 010 Ref. 301284906 001					
		00001180228001000108					
		2020SIAFP297802					
		TESORERIA DE LA FEDERACION					

Total de Movimientos

TOTAL IMPORTE CARGOS	2,402,878.00	TOTAL MOVIMIENTOS CARGOS	12
TOTAL IMPORTE ABONOS	1,618,855.37	TOTAL MOVIMIENTOS ABONOS	4

(Handwritten signature and blue ink stamps)

M. AYUDANTE DEL GOBIERNO MUNICIPAL DE CHILPANCINGO DE LOS RIOS
 2018 2021

MUNICIPIO DE CHILPANCINGO DE LOS RIOS
 2018 2021

CHILPANCINGO
 PRIMERA SINDICATO



H. AYUNTAMIENTO MUNICIPAL DE CHILPANCINGO, GRO.

SECRETARIA DE FINANZAS Y ADMINISTRACION

PROGRAMA PRODDER



PÓLIZA DE INGRESOS (DI-2) NO. 2

PROGRAMA: PROGRAMA PRODDER
 FECHA: 31/dic/20
 REFERENCIA: /O-IA No. 17 Fecha: (31/jul/20) /
 DOC. FUENTE: ESTADO DE CUENTA BANCARIO
 BENEFICIARIO: MUNICIPIO DE CHILPANCINGO DE LOS BRAVO
 CONCEPTO: REGISTRO DE LA 2DA APORTACION FEDERAL RECIBIDA POR LA TESOFE PARA EL PROGRAMA PRODDER 2020 CORRESPONDIENTE AL 2DO TRIMESTRE DEL 2020.

C U E N T A	DESCRIPCIÓN (CRI)	MONTO
183021401	APORTACION PROGRAMA PRODDER UNIDAD ADMINISTRATIVA: DIRECCION DE INGRESOS FUENTE DE FINANCIAMIENTO: 25 - RECURSOS FEDERALES	827,972.00

Monto total 827,972.00

C U E N T A	PLAN DE CUENTAS (CONTABILIDAD)	DEBE	HABER
42131008003002014001	APORTACION PROGRAMA PRODDER		827,972.00
11225032027001	CONVENIOS FEDERALES	827,972.00	
11225032027001	CONVENIOS FEDERALES		827,972.00
11121032026001	BANCOMER CTA: 0111530887 PROGRAMA PRODDER	827,972.00	

Sumas iguales 1,655,944.00 1,655,944.00

C U E N T A	PLAN DE CUENTAS (PRESUPUESTO)	DEBE	HABER
812	LEY DE INGRESOS POR EJECUTAR	827,972.00	
814	LEY DE INGRESOS DEVENGADA		827,972.00
814	LEY DE INGRESOS DEVENGADA	827,972.00	
815	LEY DE INGRESOS RECAUDADA		827,972.00

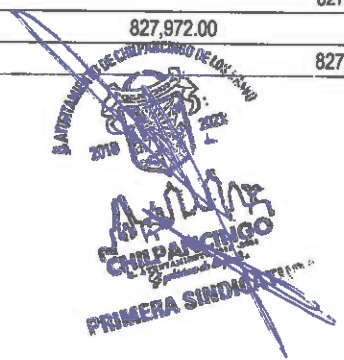

ELABORO
 C.P. LETICIA ALBA BARRAGAN SALAZAR
 RESPONSABLE DE PROGRAMA

REVISO
 L.C. NETZAHUALCOYOTL LOPEZ MARTINEZ
 DIRECTOR DE CUENTA PUBLICA

AUTORIZO
 M.A. WILIBALDO VALENTE PASTOR



PÓLIZAS DE DICIEMBRE DE 2020

PÓLIZA No. 2 TIPO: 9 DEL DÍA 31 DICIEMBRE 2020

C U E N T A		PLAN DE CUENTAS (CONTABILIDAD)	
1 1 1 2		BANCOS/TESORERÍA	
1 1 1 2 1 032 026 001		BANCOMER CTA: 0111530887 PROGRAMA PRODDER	
N/P		DEBE	HABER
	1	827,972.00	
		827,972.00	

C U E N T A		PLAN DE CUENTAS (CONTABILIDAD)	
1 1 2 2		CUENTAS POR COBRAR A CORTO	
1 1 2 2 5 032 027 001		CONVENIOS FEDERALES	
N/P		DEBE	HABER
	2	827,972.00	
	3		827,972.00
		827,972.00	827,972.00

C U E N T A		PLAN DE CUENTAS (CONTABILIDAD)	
4 2 1 3		CONVENIOS	
4 2 1 3 1 008 003 002 014 001		APORTACION PROGRAMA PRODDER	
N/P		DEBE	HABER
	4		827,972.00
			827,972.00



MPIO DE CHILPANCINGO DE LOS B GRO PRODDER 2018
 1ER CONGRESO DE ANAHUAC SN
 CHILPANCINGO DE LOS BRAVOS CEN
 CHILPANCINGO DE LOS BRAVO
 GRO MEXICO CP 39000

Periodo	DEL 01/12/2020 AL 31/12/2020
Fecha de Corte	31/12/2020
No. de Cuenta	0111530887
No. de Cliente	B9834021
R.F.C	MCB850101L21
No. Cuenta CLABE	012260001115308877

SUCURSAL : 7695 BANCA DE GOBIERNO DE CHILPANC
 DIRECCION: PROLONGACION BALTAZAR LEYVA MACOL.
 UNIVERSAL MEX GO
 PLAZA: CHILPANCINGO
 TELEFONO: 4729527

MONEDA NACIONAL

Información Financiera

Rendimiento	
Saldo Promedio	453,805.10
Día/ Periodo	31
Tasa Bruta Anual	% 0.010
Saldo Promedio Gravable	0.00
Intereses a Favor (+)	3.91
ISR Retenido (-)	0.00
Comisiones de la cuenta	
Cheques pagados	0 0.00
Manejo de Cuenta	0.00
Anualidad	0.00
Operaciones	0 0.00
Total Comisiones	0.00
Gargos Objetados	0 0.00
Abonos Objetados	0 0.00

Comportamiento	
Saldo de Liquidación Inicial	414,123.49
Saldo de Operación Inicial	414,123.49
Depósitos / Abonos (+)	3 1,230,026.45
Retiros / Cargos (-)	0 0.00
Saldo Final (+)	1,644,149.94
Saldo de Operación Final	1,644,149.94
Saldo Promedio Mínimo Mensual Hasta:	14,999.99

Otros productos incluidos en el estado de cuenta (Inversiones)

Contrato	Producto	Tasa de Interes anual	GAT	GAT	Total de comisiones
			Nominal	Real	
N/A	N/A	N/A	Antes de Impuestos	N/A	N/A

Detalle de Movimientos Realizados

FECHA		COD. DESCRIPCIÓN	REFERENCIA	CARGOS	ABONOS	SALDO	
OPER	LIQ					OPERACIÓN	LIQUIDACIÓN
01/DIC	01/DIC	C19 INTERESES GANADOS			3.45	414,126.94	414,126.94
31/DIC	31/DIC	T20 SPEI RECIBIDOBANXICO 000379716-B00-24147 PAGO TESOFE 010 Ref. 0300009763 001			827,972.00		

Estimado Cliente,
Su Estado de Cuenta ha sido modificado y ahora tiene más detalle de información.
También le informamos que su Contrato ha sido modificado,
el cual puede consultarlo en cualquier sucursal o www.bbva.mx
Con BBVA adelante.



H. AYUNTAMIENTO MUNICIPAL DE CHILPANCINGO, GRO.

SECRETARIA DE FINANZAS Y ADMINISTRACION

PROGRAMA PRODDER



PÓLIZA DE INGRESOS (DI-2) NO. 3

PROGRAMA: PROGRAMA PRODDER
 FECHA: 31/dic/20
 REFERENCIA: / O-IA No. 17 Fecha: (31/jul/20) /
 DOC. FUENTE: ESTADO DE CUENTA BANCARIO
 BENEFICIARIO: MUNICIPIO DE CHILPANCINGO DE LOS BRAVO
 CONCEPTO: REGISTRO DE LA 3RA APORTACION FEDERAL RECIBIDA POR LA TESOFE PARA EL PROGRAMA PRODDER 2020 CORRESPONDIENTE AL 3ER TRIMESTRE DEL 2020.

C U E N T A	DESCRIPCIÓN (CRI)	MONTO
1 8 3 0 2 1 4 0 1	APORTACION PROGRAMA PRODDER UNIDAD ADMINISTRATIVA: DIRECCION DE INGRESOS FUENTE DE FINANCIAMIENTO: 25 - RECURSOS FEDERALES	402,051.00

Monto total

402,051.00

C U E N T A	PLAN DE CUENTAS (CONTABILIDAD)	DEBE	HABER
4 2 1 3 1 0 0 8 0 0 3 0 0 2 0 1 4 0 0 1	APORTACION PROGRAMA PRODDER		402,051.00
1 1 2 2 5 0 3 2 0 2 7 0 0 1	CONVENIOS FEDERALES	402,051.00	
1 1 2 2 5 0 3 2 0 2 7 0 0 1	CONVENIOS FEDERALES		402,051.00
1 1 1 2 1 0 3 2 0 2 6 0 0 1	BANCOMER CTA: 0111530887 PROGRAMA PRODDER	402,051.00	

Sumas iguales

804,102.00

804,102.00

C U E N T A	PLAN DE CUENTAS (PRESUPUESTO)	DEBE	HABER
8 1 2	LEY DE INGRESOS POR EJECUTAR	402,051.00	
8 1 4	LEY DE INGRESOS DEVENGADA		402,051.00
8 1 4	LEY DE INGRESOS DEVENGADA	402,051.00	
8 1 5	LEY DE INGRESOS RECAUDADA		402,051.00



ELABORO

C.P. LETICIA ALBA BERGAMAN SALAZAR
RESPONSABLE DE PROGRAMA

REVISO

L.C. NETZAHUALCOYOTL LOPEZ MARTINEZ
DIRECTOR DE CUENTA PUBLICA

AUTORIZO

M.A. WILIBALDO VALENTE PASTOR



H. AYUNTAMIENTO MUNICIPAL DE CHILPANCINGO, GRO.

SECRETARIA DE FINANZAS Y ADMINISTRACION

PROGRAMA PRODDER



PÓLIZAS DE DICIEMBRE DE 2020

PÓLIZA No. 3 TIPO: 9 DEL DIA 31 DICIEMBRE 2020

C U E N T A PLAN DE CUENTAS (CONTABILIDAD)

1 1 1 2		BANCOS/TESORERÍA	
1 1 1 2 1 032 026 001		BANCOMER CTA: 0111530887 PROGRAMA PRODDER	
N/P		DEBE	HABER
	1	402,051.00	
		402,051.00	

C U E N T A PLAN DE CUENTAS (CONTABILIDAD)

1 1 2 2		CUENTAS POR COBRAR A CORTO	
1 1 2 2 5 032 027 001		CONVENIOS FEDERALES	
N/P		DEBE	HABER
	2	402,051.00	
	3		402,051.00
		402,051.00	402,051.00

C U E N T A PLAN DE CUENTAS (CONTABILIDAD)

4 2 1 3		CONVENIOS	
4 2 1 3 1 008 003 002 014 001		APORTACION PROGRAMA PRODDER	
N/P		DEBE	HABER
	4		402,051.00
			402,051.00

No. Cuenta	0111530887
No. Cliente	B9834021

FECHA	OPER LIQ	COD. DESCRIPCIÓN	REFERENCIA	CARGOS	ABONOS	OPERACIÓN	SALDO LIQUIDACIÓN
		00001180228001000108					
		2020SIAFP570640					
		TESORERIA DE LA FEDERACION					
31/DIC	31/DIC	T20 SPEI RECIBIDOBANXICO			402,051.00	1,644,149.94	1,644,149.94
		001056216-B00-25259 PAGO TESOFE 010 Ref. 0300012154 001					
		00001180228001000108					
		2020SIAFP577405					
		TESORERIA DE LA FEDERACION					

Total de Movimientos

TOTAL IMPORTE CARGOS	0.00	TOTAL MOVIMIENTOS CARGOS	0
TOTAL IMPORTE ABONOS	1,230,026.45	TOTAL MOVIMIENTOS ABONOS	3

